





In deze handleiding wordt bepaalde informatie voorafgegaan door het symbool **ATTENTIE**. Deze informatie is bedoeld om u te helpen bij het voorkomen van schade aan het voertuig, andere eigendommen en het milieu.

De symbolen    op stickers die op het voertuig zijn geplakt, zijn er om u eraan te herinneren dat u deze handleiding moet lezen voor een goede en veilige bediening van het voertuig.

  heeft verschillende kleuren om het volgende aan te geven: gevaar (rood), waarschuwing (oranje) of let op (amber).

 **Veiligheidsstickers** BLZ. 105

Enkele woorden over veiligheid





Uw veiligheid en de veiligheid van anderen is zeer belangrijk. Het veilig gebruiken van dit voertuig is een belangrijke verantwoordelijkheid.

Om u te helpen de juiste beslissingen te nemen op het gebied van veiligheid, bieden we u gebruiksprocedures en andere informatie op stickers en in deze handleiding aan. Deze informatie waarschuwt u voor potentiële gevaren waardoor u of anderen letsel zouden kunnen oplopen.

Uiteraard is het niet praktisch of zelfs mogelijk u voor alle gevaren te waarschuwen die verband houden met het gebruik en het onderhoud van het voertuig. U dient uit te gaan van uw eigen gezonde beoordelingsvermogen.

U treft deze belangrijke veiligheidsinformatie in verschillende vormen aan, waaronder:

- **Veiligheidsstickers** - op het voertuig.
- **Veiligheidsmeldingen** - voorafgegaan door een veiligheidswaarschuwingssymbool  en een van de drie signaalwoorden: **GEVAAR**, **WAARSCHUWING** of **LET OP**. Deze signaalwoorden betekenen:

 GEVAAR	Indien u de instructies niet opvolgt, ZULT u ERNSTIG of DODELIJK LETSEL oplopen.
 WAARSCHUWING	Indien u de instructies niet opvolgt, KUNT u ERNSTIG of DODELIJK LETSEL oplopen.
 WAARSCHUWING	Indien u de instructies niet opvolgt, KUNT u ERNSTIG of DODELIJK LETSEL oplopen.
 LET OP	Indien u de instructies niet opvolgt, KUNT u LETSEL oplopen.

- **Veiligheidsopschriften** - zoals Belangrijke veiligheidsmaatregelen.
- **Hoofdstuk Veiligheid** - zoals Veilig rijden.
- **Instructies** - het juiste en veilige gebruik van het voertuig.

Deze handleiding bevat een grote hoeveelheid belangrijke veiligheidsinformatie - lees haar aandachtig door.

Incidentrecorders

Uw voertuig is uitgerust met meerdere voorzieningen waar in het algemeen naar verwezen wordt als incidentrecorders. Deze leggen verscheidene typen real-time voertuiggegevens vast, zoals het opblazen van SRS-airbags of het falen van SRS-systeemcomponenten.

Deze gegevens behoren toe aan de eigenaar van het voertuig en zijn niet toegankelijk voor anderen, behalve als dit wettelijk verplicht is of met toestemming van de eigenaar van het voertuig. Deze gegevens kunnen worden benaderd door Honda, haar geautoriseerde dealers en erkende reparateurs, werknemers, vertegenwoordigers en aannemers met uitsluitend als doel technische diagnose, onderzoek en ontwikkeling van het voertuig.

Diagnostische onderhoudsrecorders

Uw voertuig is uitgerust met een onderhoudssysteem dat informatie opslaat over aandrijflijnprestaties en rijomstandigheden. Deze gegevens kunnen gebruikt worden door technici om het voertuig te diagnosticeren, repareren en onderhouden. Deze gegevens kunnen door niemand anders benaderd worden, behalve als dit wettelijk verplicht is of met toestemming van de eigenaar van het voertuig.

Deze gegevens kunnen worden benaderd door Honda, haar geautoriseerde dealers en erkende reparateurs, werknemers, vertegenwoordigers en aannemers met uitsluitend als doel technische diagnose, onderzoek en ontwikkeling van het voertuig.

Deze gebruikershandleiding moet als permanent onderdeel van het voertuig worden beschouwd en moet daarom bij de verkoop van het voertuig worden meegeleverd.

Deze gebruikershandleiding beschrijft alle modellen van het voertuig. Het is mogelijk dat u beschrijvingen van uitrustingsdetails en functies tegenkomt, die niet op uw specifieke model aanwezig zijn.

De afbeeldingen in deze gebruikershandleiding verbeelden functies en uitrustingsdetails die aanwezig zijn op sommige, maar niet alle modellen. Uw specifieke model beschikt mogelijk niet over sommige van deze functies.

De informatie en de specificaties in deze publicatie waren geldig op het moment van de goedkeuring tot drukken. Honda Motor Co., Ltd. behoudt zich echter het recht voor de specificaties of het ontwerp op elk ogenblik te beëindigen of te wijzigen zonder aankondiging en zonder dat zulks leidt tot enige verplichting.

Hoewel deze handleiding van toepassing is op zowel modellen met stuur rechts als links, verwijzen de illustraties in deze handleiding voornamelijk naar modellen met stuur links.

➤ **Veilig rijden** BLZ. 41

Voor veilig rijden BLZ. 42 Veiligheidsgordels BLZ. 46 Airbags BLZ. 58
Veiligheidsstickers BLZ. 105

➤ **Instrumentenpaneel** BLZ. 107

Controlelampjes BLZ. 108 Meters en de interface voor bestuurdersinformatie BLZ. 159

➤ **Bedieningselementen** BLZ. 185

Klok BLZ. 186 Portieren vergrendelen en ontgrendelen BLZ. 188
Schuifdak* BLZ. 216
De stoelen verstellen BLZ. 243 Interieurverlichting/Comfortvoorzieningen interieur BLZ. 252

➤ **Functies** BLZ. 283

Audiosysteem* BLZ. 284 Basisbediening audiosysteem BLZ. 290, 315
Instelbare functies BLZ. 388, 396

➤ **Rijden** BLZ. 483

Vóór het rijden BLZ. 484 Aanhanger/caravan trekken BLZ. 488
Uw voertuig parkeren BLZ. 642 Achteruitrijcamera voor multi-weergave* BLZ. 653
Voertuig met turbomotor BLZ. 660

➤ **Onderhoud** BLZ. 661

Voordat onderhoud wordt verricht BLZ. 662 Onderhoudsherinneringssysteem* BLZ. 665
Onderhoud onder de motorkap BLZ. 682 Lampen vervangen BLZ. 702
Accu BLZ. 722 Verzorging van de afstandsbediening BLZ. 727
Accessoires en modificaties BLZ. 738

➤ **Onverwachte gebeurtenissen** BLZ. 741

Gereedschappen BLZ. 742 Bij een lekke band BLZ. 744
Schakelhendel kan niet worden bewogen BLZ. 776 Oververhitting BLZ. 779
Wanneer u de brandstoftankklep niet kunt ontgrendelen BLZ. 800

➤ **Informatie** BLZ. 803

Specificaties BLZ. 804 Identificatienummers BLZ. 808

Inhoud

Pop-upmotorkapsysteem* BLZ. 71 Veiligheid van kinderen BLZ. 74 Gevaren van uitlaatgassen BLZ. 104

Achterklep BLZ. 204 Beveiligingssysteem BLZ. 207 De ruiten openen en sluiten BLZ. 212
Schakelaars rondom het stuurwiel bedienen BLZ. 218 De spiegels verstellen BLZ. 240
Verwarmingssysteem* BLZ. 270 Klimaatregelsysteem* BLZ. 275

Audio-foutmeldingen BLZ. 380 Algemene informatie over het audiosysteem BLZ. 382
Handsfree telefoonsysteem BLZ. 430, 451

Tijdens het rijden BLZ. 493 Honda Sensing* BLZ. 562 Remmen BLZ. 633
Tanken BLZ. 655 Brandstofverbruik en CO₂-uitstoot BLZ. 659

Oliecontrolesysteem* BLZ. 670 Onderhoudsschema* BLZ. 674
Wisserbladen controleren en onderhouden BLZ. 711 Banden controleren en onderhouden BLZ. 716
Onderhoud verwarmingssysteem*/klimaatregelsysteem* BLZ. 729 Reinigen BLZ. 732

Hanteren van de krik BLZ. 767 Motor start niet BLZ. 768 Als de accu leeg is BLZ. 772
Controlelampje, gaat branden/knippen BLZ. 782 Zekeringen BLZ. 790 Slepen in noodsituaties BLZ. 797
Als u de achterklep niet kunt openen BLZ. 801 Tanken BLZ. 802

Apparaten die radiogolven uitzenden* BLZ. 811 Overzicht inhoud EU-conformiteitsverklaring* BLZ. 823

Verkorte handleiding BLZ. 4

Veilig rijden BLZ. 41

Instrumentenpaneel BLZ. 107

Bedieningselementen BLZ. 185

Functies BLZ. 283

Rijden BLZ. 483

Onderhoud BLZ. 661

Onverwachte gebeurtenissen BLZ. 741

Informatie BLZ. 803

Index BLZ. 827

Visuele index

Type met stuur links

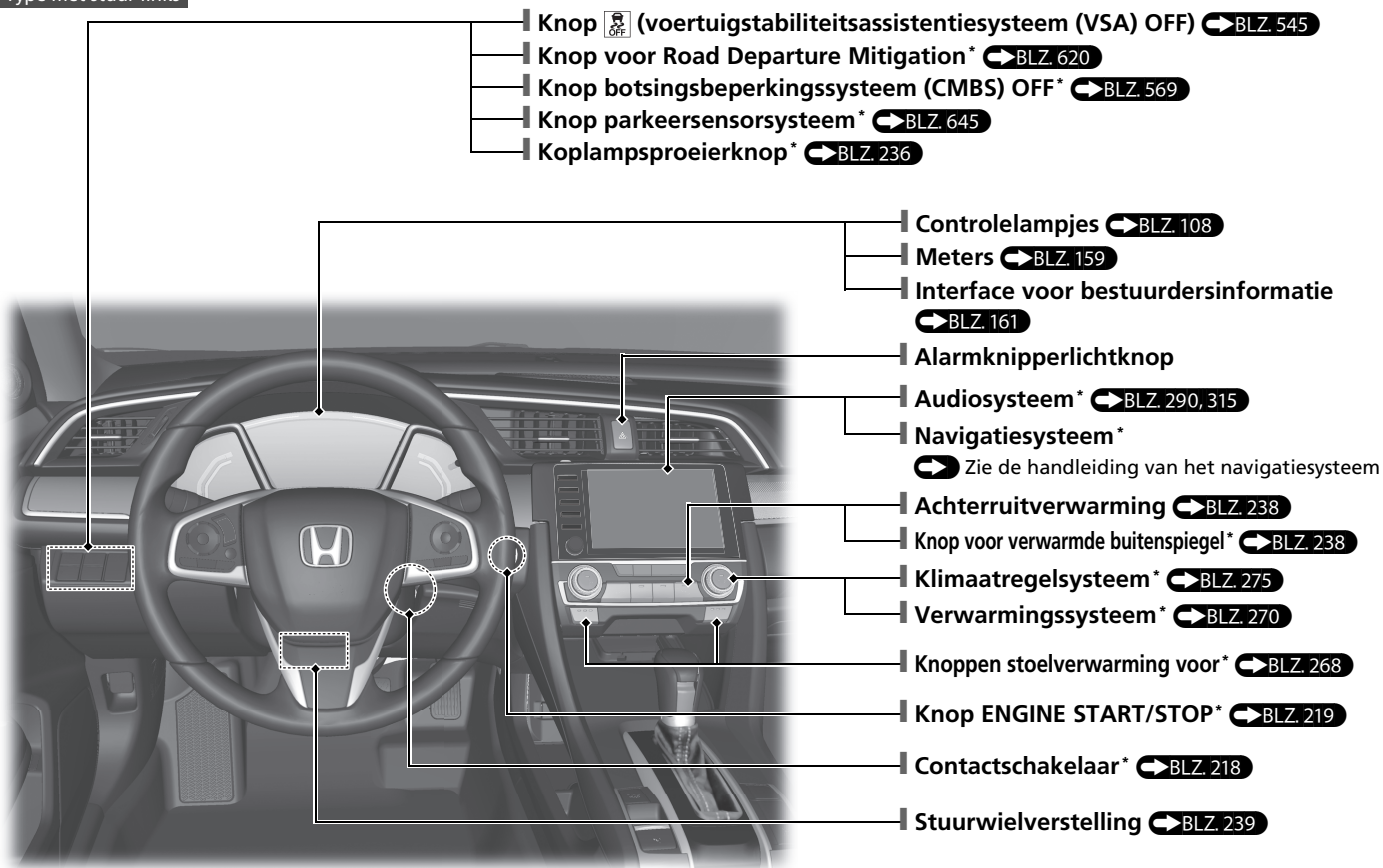

Type met stuur rechts

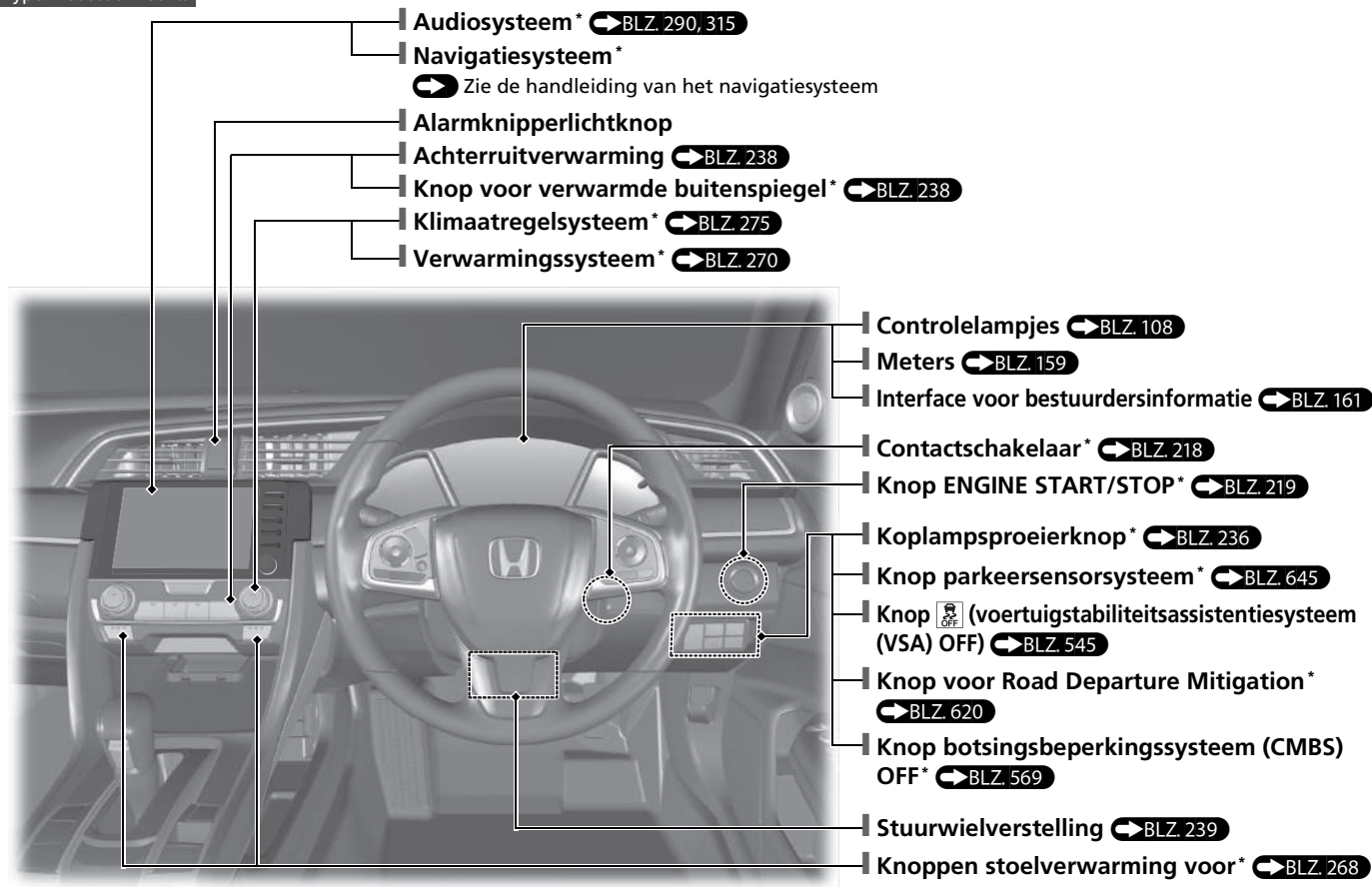

* Niet beschikbaar op alle modellen

Visuele index

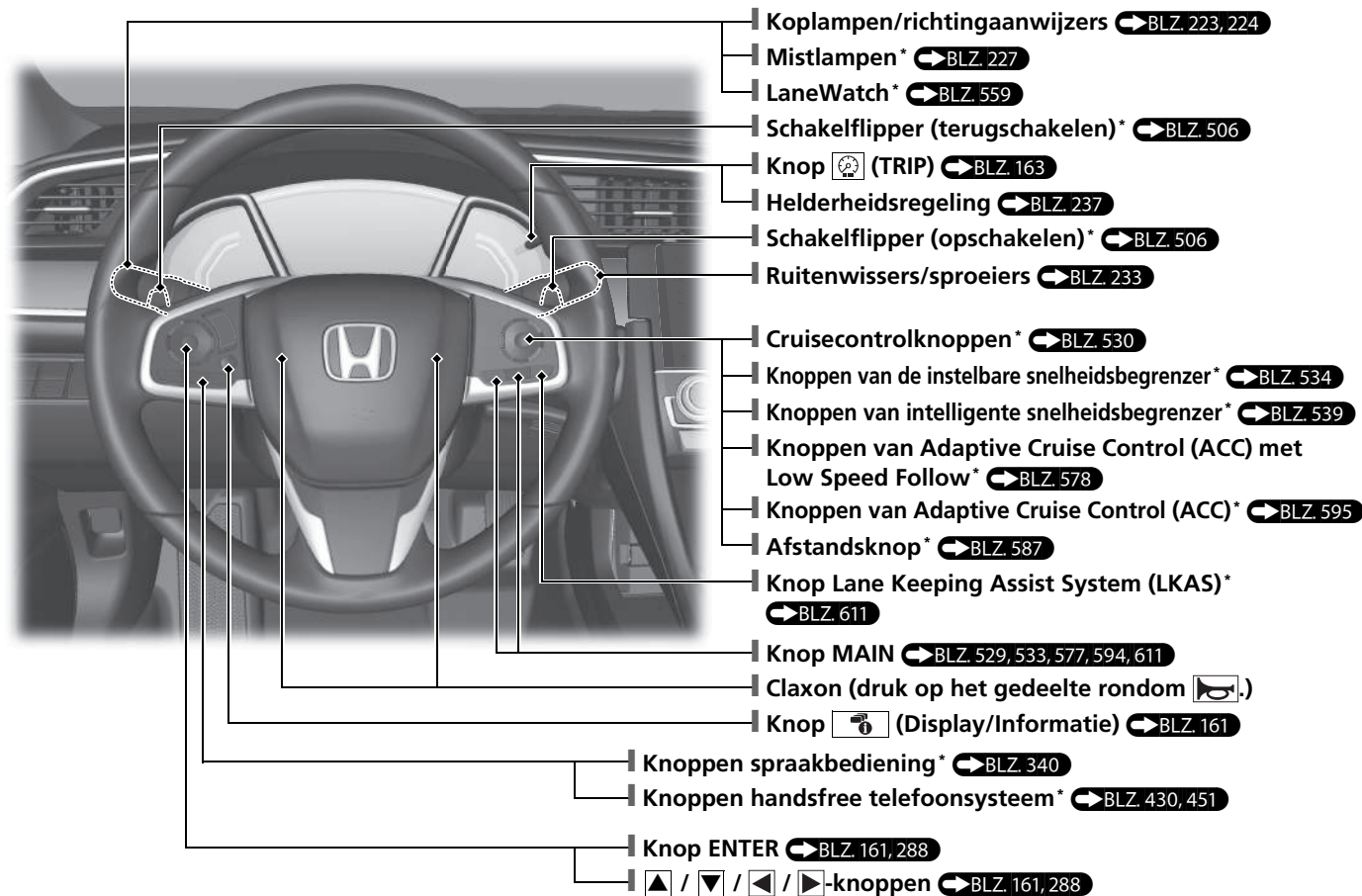

Type met stuur links

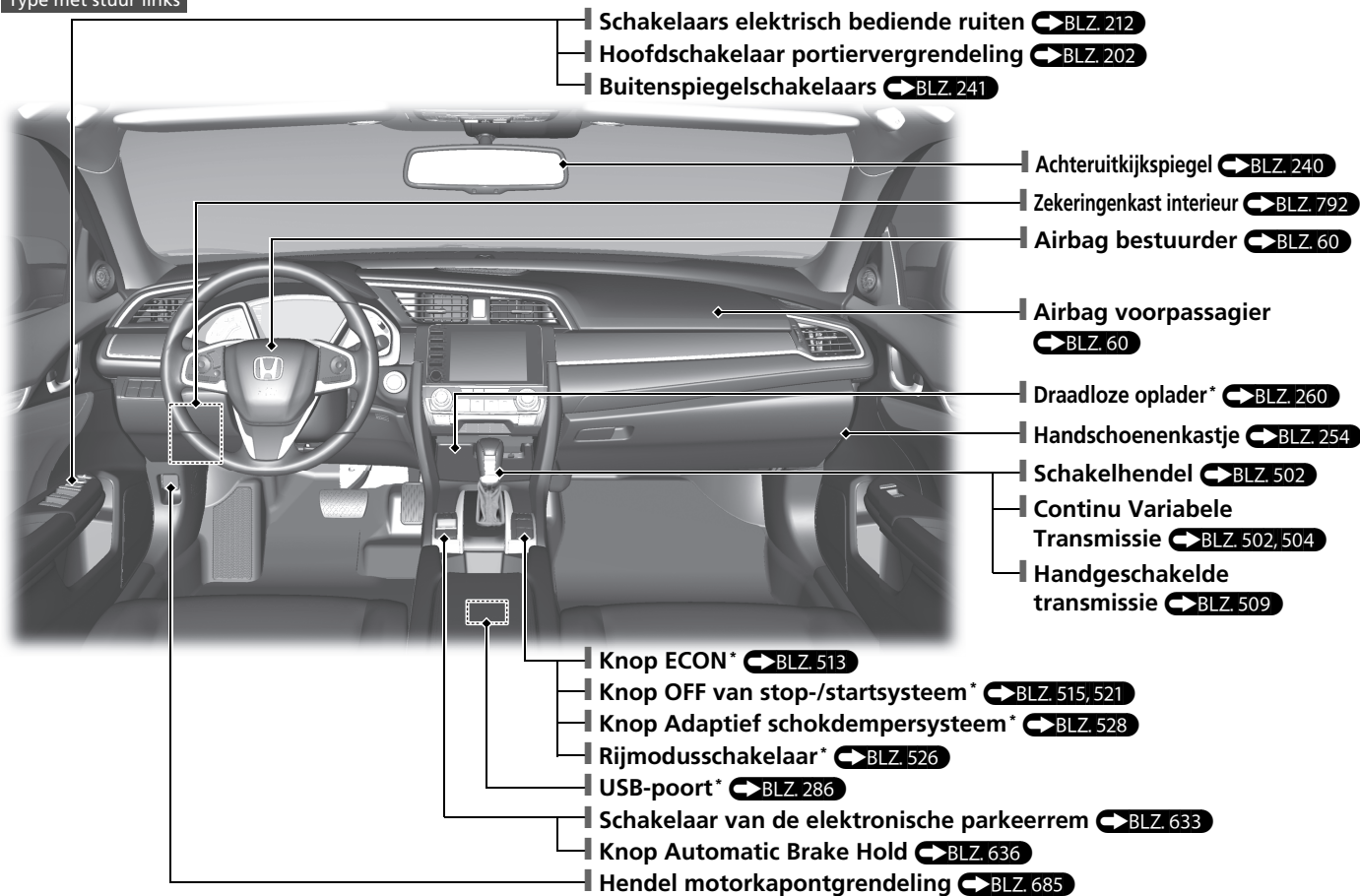

* Niet beschikbaar op alle modellen

Visuele index

Type met stuur rechts

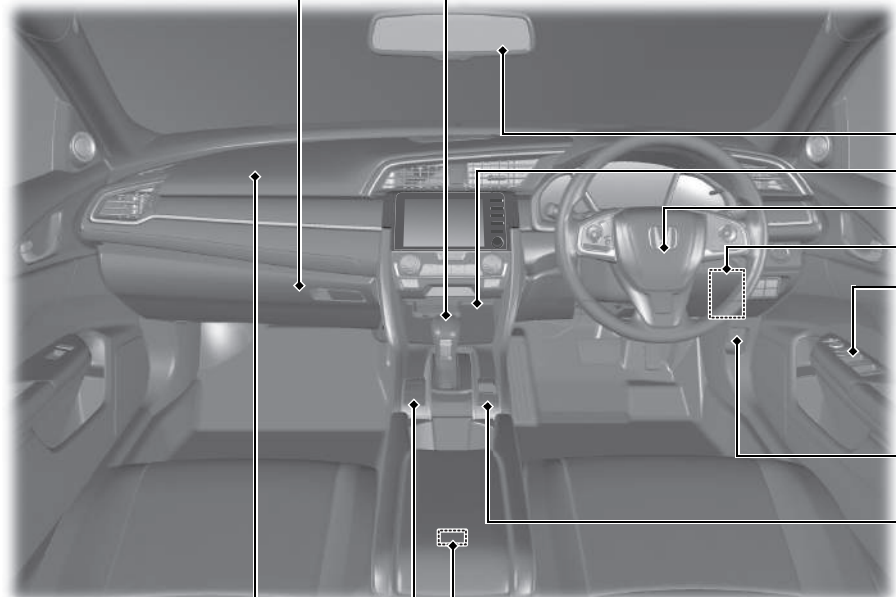

- Handschoenenkastje ➔ BLZ. 254
- Schakelhendel ➔ BLZ. 502
- Continu Variabele Transmissie ➔ BLZ. 502, 504
- Handgeschakelde transmissie ➔ BLZ. 509
- Achteruitkijkspiegel ➔ BLZ. 240
- Draadloze oplader* ➔ BLZ. 260
- Airbag bestuurder ➔ BLZ. 60
- Zekeringenkast interieur ➔ BLZ. 792
- Schakelaars elektrisch bediende ruiten ➔ BLZ. 212
- Hoofdschakelaar portiervergrendeling ➔ BLZ. 202
- Buitenspiegelschakelaars ➔ BLZ. 241
- Hendel motorkapontgrendeling ➔ BLZ. 685
- Schakelaar van de elektronische parkeerrem ➔ BLZ. 633
- Knop Automatic Brake Hold ➔ BLZ. 636
- USB-poort* ➔ BLZ. 286
- Knop ECON * ➔ BLZ. 513
- Knop OFF van stop-/startstelsysteem* ➔ BLZ. 515, 521
- Knop Adaptief schokdempersysteem* ➔ BLZ. 528
- Rijmodusschakelaar* ➔ BLZ. 526
- Airbag voorpassagier ➔ BLZ. 60

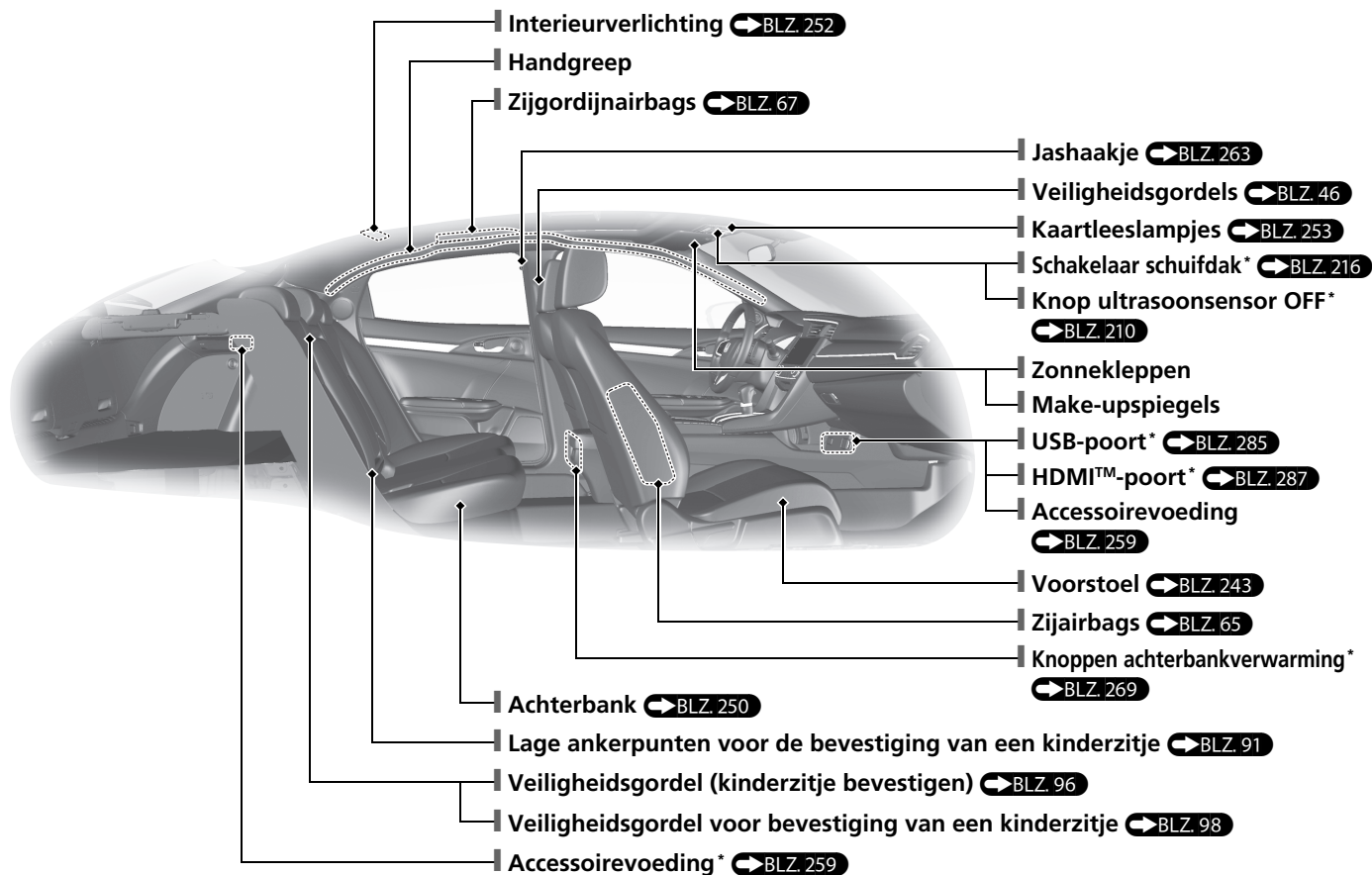

Visuele index

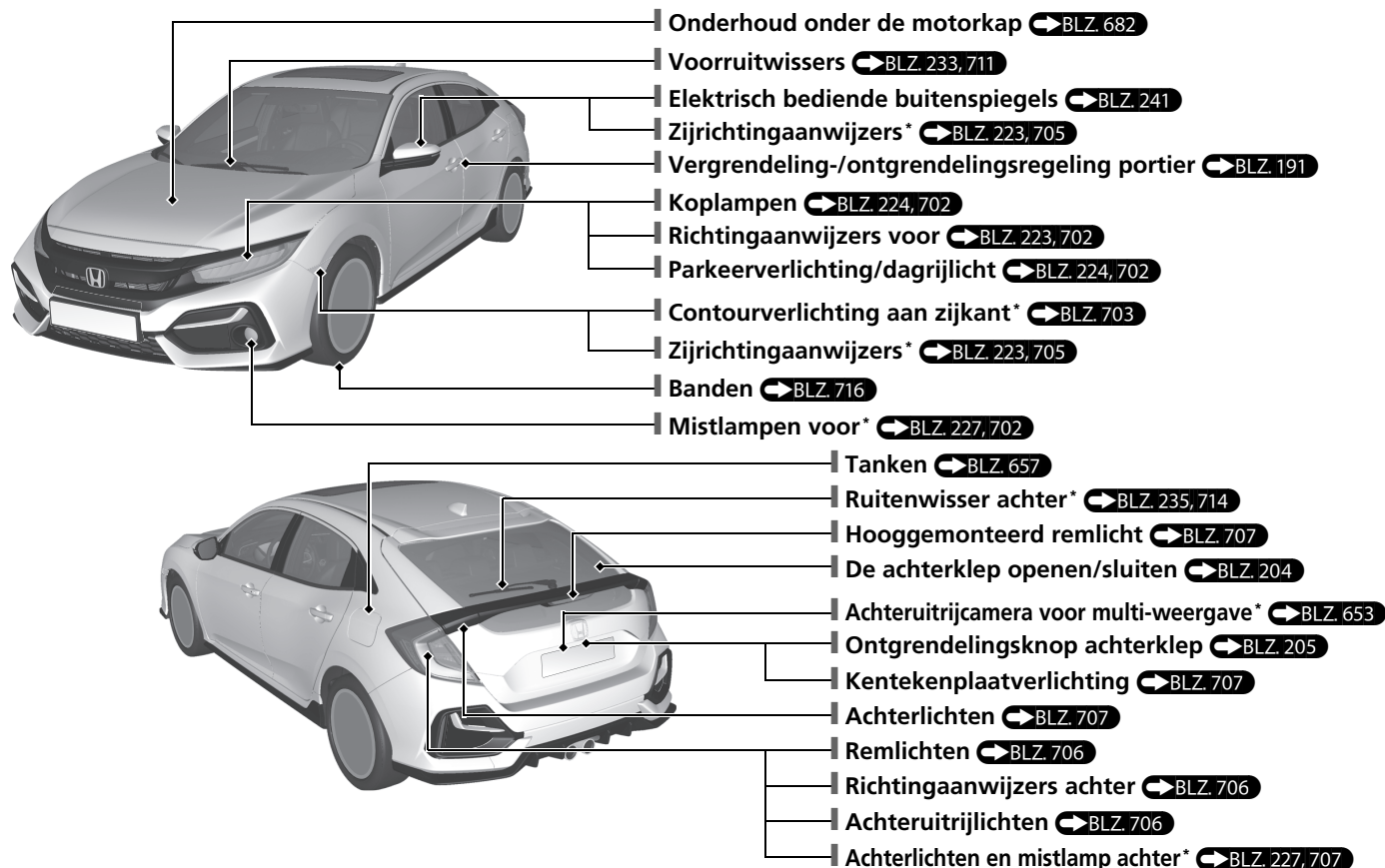

Eco-assistentiesysteem

Behalve modellen met 2,0 l-motor

Zuinigheidsmeter

- De kleur van de zuinigheidsmeter verandert in groen om aan te geven dat zuinig wordt gereden met het voertuig.

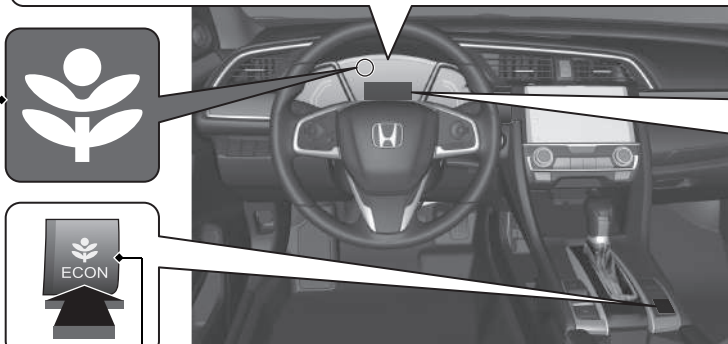

Knop ECON ➔ **BLZ. 513**

Helpt bij het maximaliseren van de brandstofzuinigheid.

Controlelampje ECON-modus ➔ **BLZ. 123**

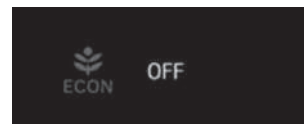
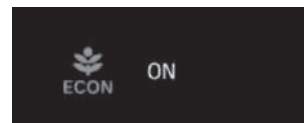

Gaat branden wanneer de ECON-knop wordt ingedrukt.





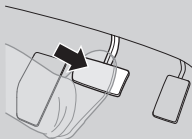

De melding wordt gedurende enkele seconden weergegeven wanneer de ECON-knop wordt ingedrukt.

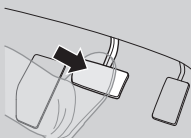
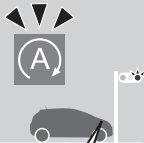
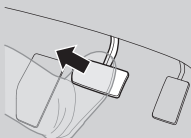
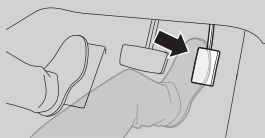
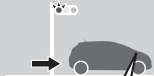
Werking stop-/startstelsysteem*

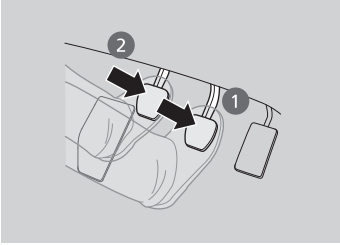
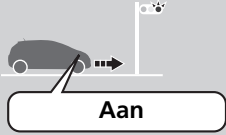
Om zuiniger met brandstof om te gaan, stopt en start de motor zoals hieronder wordt beschreven. Wanneer het stop-/startstelsysteem is ingeschakeld, gaat het controlelampje (groen) van het stop-/startstelsysteem branden. ➔BLZ 514, 520

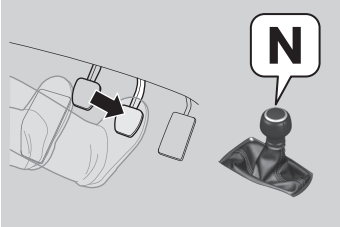
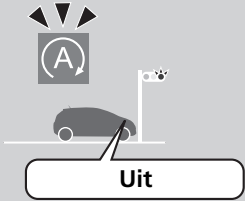
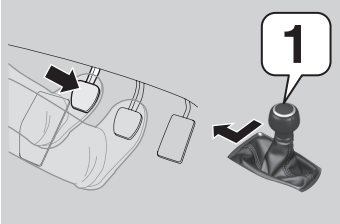
Bij	Continu Variabele Transmissie	Motorstatus	
Afremmen 	 Stop de auto en trap het rempedaal in.	 Aan	
Stoppen 	 Houd het rempedaal ingetrapd.	 Uit	
Rijden	 Laat het rempedaal los.	 Trap, terwijl het Automatic Brake Hold-systeem is geactiveerd, het gaspedaal in.	 Herstarten

Bij	Handgeschakelde transmissie	Motorstatus
Afremmen 	1. Trap het rempedaal in. 2. Trap het koppelingspedaal volledig in. 	
Stoppen 	<ul style="list-style-type: none"> • Blijf het rempedaal intrappen. • Zet de schakelselectie in N. • Laat het koppelingspedaal los. 	
Rijden	1. Trap het koppelingspedaal opnieuw in. 2. Zet de schakelselectie in 1 . 3. Trap het gaspedaal in om het rijden te hervatten. 	

Veilig rijden BLZ. 41

Airbags BLZ. 58

- Uw voertuig is uitgerust met airbags, die u en uw passagiers beschermen tijdens een gematigde tot krachtige botsing.

Veiligheid van kinderen BLZ. 74

- Alle kinderen jonger dan 12 jaar dienen op de achterbank te zitten.
- Kleine kinderen dienen goed te worden vastgegespt in een naar voren gericht kinderzitje.
- Baby's en peuters dienen goed te worden vastgegespt in een naar achteren gericht kinderzitje op de achterbank.

Gevaren van uitlaatgassen BLZ. 104

- Uw voertuig stoot gevaarlijke uitlaatgassen uit, die koolmonoxide bevatten. Laat de motor niet draaien in afgesloten ruimten waar koolmonoxidegas zich kan verzamelen.

Veiligheidsgordels BLZ. 46

- Gesp uw veiligheidsgordel vast en ga zo ver mogelijk naar achteren op de stoel zitten.
- Controleer of uw passagiers hun veiligheidsgordels correct dragen.

Controlelijst vóór het rijden BLZ. 45

- Controleer voor het rijden of de voorstoelen, de hoofdsteunen*, het stuurwiel en de spiegels op de juiste wijze zijn afgesteld.



Gesp uw heupgordel zo laag mogelijk vast.

Instrumentenpaneel BLZ 107

Meters  BLZ 159 / Interface voor bestuurdersinformatie  BLZ 161 / Controlelampjes  BLZ 108

Behalve modellen met 2,0 l-motor

Controlelampjes

-  Controlelampje ECON-modus
-  Waarschuwinglampje veiligheidsgordel
-  Controlelampje assistentiesysteem voertuigstabiliteit (VSA)
-  Controlelampje VSA OFF
-  Waarschuwinglampje aanvullend veiligheidssysteem
-  Controlelampje stop-/startstelsel (amber)*/
-  Controlelampje stop-/startstelsel (groen)*
-  Controlelampje lage bandenspanning/waarschuwingssysteem bandenspanning
-  Controlelampje elektrisch stuurbekrachtigingssysteem (EPS)
-  Storingsindicatielampje
-  Controlelampje lage oliedruk
-  Controlelampje laadsysteem

Standindicator van de schakelhendel*

Controlelampje M (handmatige schakelmodus met 7 versnellingen)/schakelcontrolelampje*

Snelheidsmeter

Toerenteller



Temperatuurmeter

Controlelampje op-/terugschakelen*

Interface voor bestuurdersinformatie

Brandstofmeter



Type met stuur links

Controlelampje startblokkering/beveiligingssysteemalarm



Type met stuur rechts

Controlelampje startblokkering/beveiligingssysteemalarm













Controlelampjes

- ACC**  Controlelampje Adaptive Cruise Control (ACC) met Low Speed Follow* (amber/groen)*
-  Controlelampje dode hoekinformatiesysteem*
-  Waarschuwinglampje systeemmelding

Controlelampjes

- LKAS**  Controlelampje Lane Keeping Assist System (LKAS) (amber/groen)*
-  Controlelampje Road Departure Mitigation*
-  Controlelampje botsingsbeperkingsysteem (CMBS)*

Controlelampjes

-  Controlelampjes richtingaanwijzers en alarmknipperlichten
-  Controlelampje adaptief schokdempersysteem*
-  Controlelampje grootlicht
-  Controlelampje lichten aan
-  Controlelampje automatisch grootlicht*
-  Controlelampje mistlamp voor*
-  Controlelampje mistlamp achter
-  Controlelampje antiblokkeersysteem (ABS)
-  Controlelampje Automatic Brake Hold-systeem
-  Controlelampje Automatic Brake Hold
-  Controlelampje laag brandstofpeil
-  Controlelampje parkeerrem en remsysteem (rood)
-  Controlelampje parkeerrem en remsysteem (amber)

* Niet beschikbaar op alle modellen

Controlelampjes

-  Waarschuwinglampje veiligheidsgordel
-  Controlelampje assistentiesysteem voertuigstabiliteit (VSA)
-  Controlelampje VSA OFF
-  Waarschuwinglampje aanvullend veiligheidssysteem
-  Controlelampje stop-/startstelsel (amber)* / Controlelampje stop-/startstelsel (groen)*
-  Controlelampje lage bandenspanning/ waarschuwingssysteem bandenspanning
-  Controlelampje elektrisch stuurbeheersingssysteem (EPS)
-  Storingsindicatielampje
-  Controlelampje lage oliedruk
-  Controlelampje laadsysteem

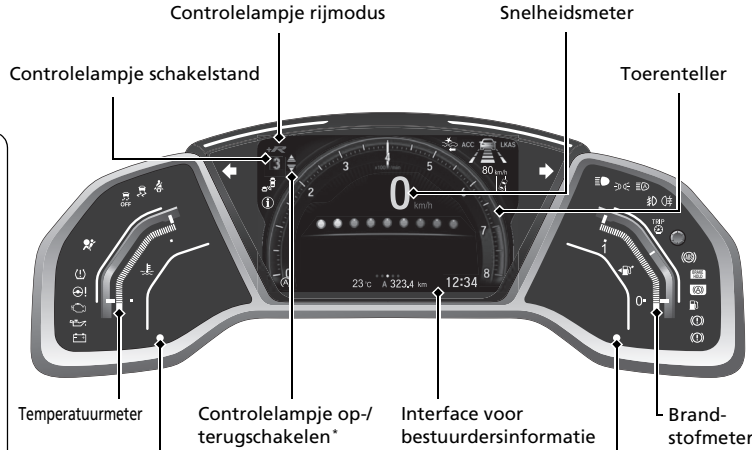



Type met stuur links

-  Controlelampje startblokkering/ beveiligingssysteemalarm



Type met stuur rechts

-  Controlelampje startblokkering/ beveiligingssysteemalarm













Controlelampjes

- ACC**  Controlelampje Adaptive Cruise Control (ACC) (amber/groen)*
-  Controlelampje dode hoek-informatiesysteem*
-  Waarschuwinglampje systeemmelding

Controlelampjes

- LKAS**  Controlelampje Lane Keeping Assist System (LKAS) (amber/groen)*
-  Controlelampje Road Departure Mitigation*
-  Controlelampje botsingsbeperkingsysteem (CMBS)*

Controlelampjes

-  Controlelampjes richtingaanwijzers en alarmknipperlichten
-  Controlelampje grootlicht
-  Controlelampje lichten aan
-  Controlelampje automatisch grootlicht*
-  Controlelampje mistlamp voor
-  Controlelampje mistlamp achter*
-  Controlelampje antiblokkersysteem (ABS)
-  Controlelampje Automatic Brake Hold-systeem
-  Controlelampje Automatic Brake Hold
-  Controlelampje laag brandstofpeil
-  Controlelampje parkeerrem en remsysteem (rood)
-  Controlelampje parkeerrem en remsysteem (amber)

Bedieningselementen BLZ. 185



Klok BLZ. 186

Modellen met audiosysteem met kleurscherm





- 1 Houd de knop **MENU/CLOCK** ingedrukt.
- 2 Draai aan  om het uur te wijzigen en druk op .
- 3 Draai aan  om de minuten te wijzigen en druk op .
- 4 Selecteer **Instellen** en druk vervolgens op .

Deze weergaven worden gebruikt om te tonen hoe de selectieknop moet worden bediend.

- Draai aan  om te selecteren.
- Druk op  om te bevestigen.

Modellen met display-audio



- 1 Druk op de knop  (Home) en selecteer vervolgens **Instellingen**.
- 2 Selecteer **Klok** en selecteer vervolgens **Klokaanpassing**.
- 3 Raak het respectieve  /  pictogram aan om de uren of minuten vooruit of achteruit in te stellen.
- 4 Selecteer **OK**.

Modellen met navigatiesysteem

De klok wordt automatisch bijgewerkt via het audiosysteem.

Modellen zonder audiosysteem



- 1 Druk op de knop  om  te selecteren en druk vervolgens op de knop **ENTER**.
- 2 Druk op  /  tot **Instellingen klok** op het display verschijnt.
- 3 Druk op de knop **ENTER**.
- 4 Druk op de knop **ENTER** om **Instellen tijdstip klok** te selecteren.
- 5 Druk op  /  om de uren te wijzigen en druk vervolgens op de knop **ENTER**.
- 6 Druk op  /  om de minuten te wijzigen en druk vervolgens op de knop **ENTER**.

Knop ENGINE START/ STOP* ➔BLZ. 219

- Druk op de knop om de voedingsmodus van het voertuig te wijzigen.

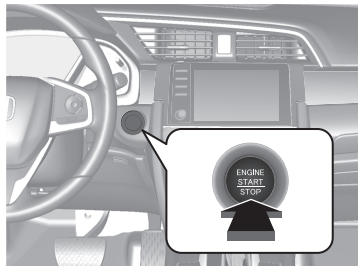

Richtingaanwijzers ➔BLZ. 223

Bedieningshendel richtingaanwijzers

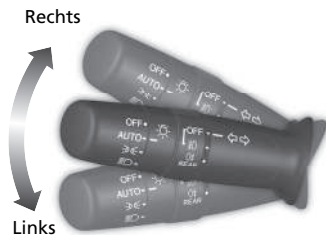

Verlichting ➔BLZ. 224

Lichtschakelaars

Modellen met mistlamp achter

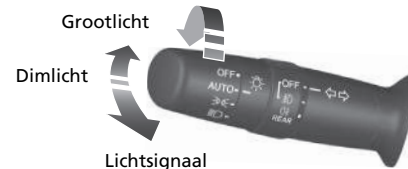

Modellen zonder mistlamp achter

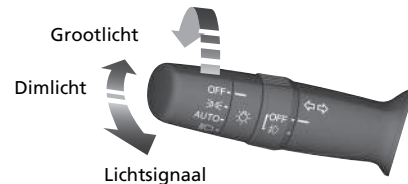

Wissers en sproeiers

➔BLZ. 233

Bedieningshendel wissers/sproeiers

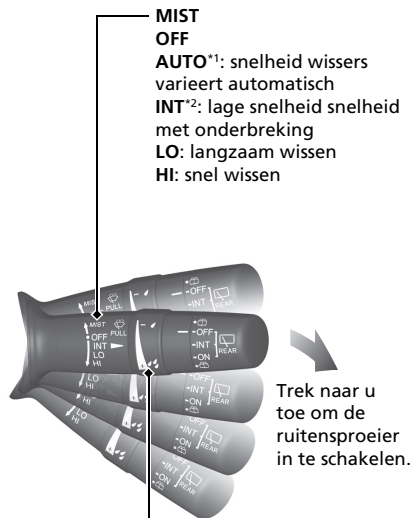

Afstelling

- ☐: Lage gevoeligheid*1
- ☐ ▾: Lagere snelheid, minder wisslagen*2
- ☐ +: Hoge gevoeligheid*1
- ☐ ▴: Hogere snelheid, meer wisslagen*2

*1: Modellen met ruitenwissers met automatisch wisinterval

*2: Modellen zonder ruitenwissers met automatisch wisinterval

Modellen met ruitenwissers met automatisch wisinterval

AUTO moet voorafgaand aan de volgende situaties altijd op **OFF** worden gezet om ernstige schade aan het wissersysteem te voorkomen:

- Reinigen van de voorruit
- Door een wasstraat rijden
- Geen regen

Stuurwiel ➔BLZ. 239

- Om het stuurwiel in te stellen, trekt u de instelhendel naar u toe en zet u het stuurwiel in de gewenste positie, waarna u de instelhendel teruggedrukt in de vergrendelde stand.



Voorportieren ontgrendelen vanuit de binnenkant

➔BLZ. 201

- Trek aan de binnenhandgreep van het voorportier om dit tegelijkertijd te ontgrendelen en te openen.

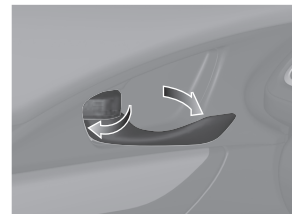

Achterklep ➔BLZ. 204

Ontgrendelingsknop achterklep

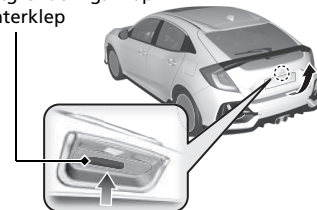

Modellen zonder sleutelloos toegangssysteem

- Druk bij ontgrendelde portieren op de ontgrendelingsknop van de achterklep en til de achterklep op.

Modellen met sleutelloos toegangssysteem

- Druk op de ontgrendelingsknop van de achterklep om deze te ontgrendelen en til de achterklep op wanneer u de afstandsbediening bij u draagt.

* Niet beschikbaar op alle modellen

Elektrisch bediende portierspiegels

→ BLZ. 241

- Zet, terwijl de contactschakelaar in de stand AAN **II***1 staat, de keuzeschakelaar in de stand L of R.
- Druk op de overeenkomstige rand van de instelschakelaar om de spiegel te verstellen.
- Druk op de inklapknop* om de buitenspiegels in of uit te klappen.

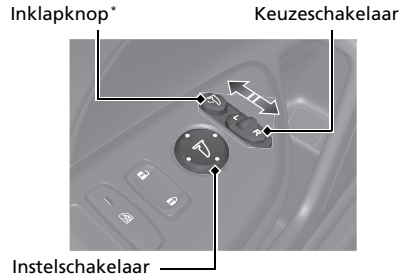

*1: Modellen met het sleutellose toegangssysteem hebben een knop **ENGINE START/STOP** in plaats van een contactschakelaar.

Elektrisch bediende ruiten

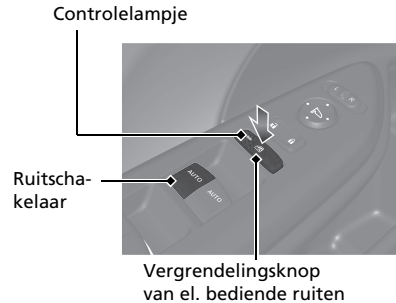

→ BLZ. 212

- Open en sluit de elektrisch bediende ruiten, terwijl de contactschakelaar in de stand AAN **II***1 staat.
- Als de vergrendelingsknop van de elektrisch bediende ruiten in de uitgeschakelde stand staat, kunnen alle passagiersruiten met hun eigen schakelaars geopend en gesloten worden.
- Als de vergrendelingsknop van de elektrisch bediende ruiten in de ingeschakelde stand staat (controlelampje aan), zijn de schakelaars van alle passagiersruiten geblokkeerd.







*1: Modellen met het sleutellose toegangssysteem hebben een knop **ENGINE START/STOP** in plaats van een contactschakelaar.

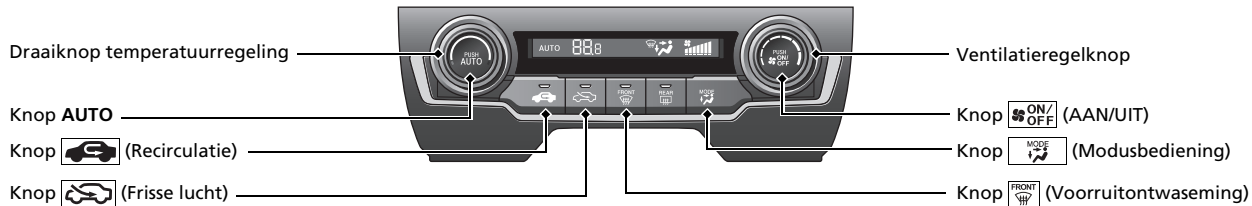

Verwarmingssysteem* BLZ.270

- Druk op de knop **AUTO** om het verwarmingssysteem te activeren.
- Druk op de knop  om het systeem in of uit te schakelen.
- Druk op de knop  om de voorruit te ontdooien.



-  De lucht stroomt uit de vloer- en de voorruitontwasmengroosters.
-  De lucht stroomt uit de vloer- en de dashboardventilatiegroosters.
-  De lucht stroomt uit de vloer- en de dashboardventilatiegroosters.
-  De lucht stroomt uit de dashboardventilatiegroosters.





Klimaatregelsysteem* ➔ BLZ.275

- Druk op de knop **AUTO** om het klimaatregelsysteem te activeren.
- Druk op de knop  om het systeem in of uit te schakelen.
- Druk op de knop  om de voorruit te ontdooien.

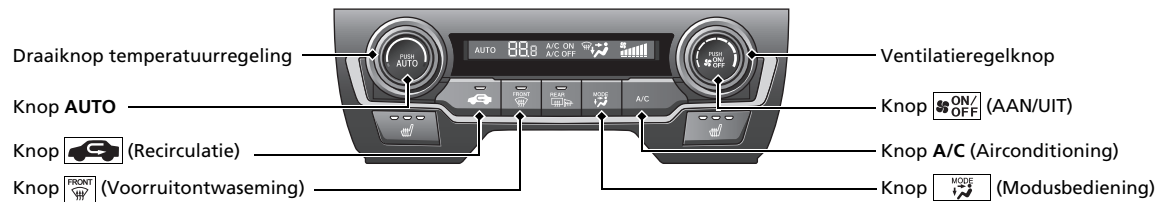
Het klimaatregelsysteem kan met de stem worden bediend*. ➔ BLZ.340

Modellen met audiosysteem met kleurenscherm



-  De lucht stroomt uit de vloer- en de voorruitontwasemingsroosters.
-  De lucht stroomt uit de vloerventilatie-roosters.
-  De lucht stroomt uit de ventilatie-roosters in de vloer en in het dashboard.
-  De lucht stroomt uit de ventilatie-roosters in het dashboard.

Modellen met display-audio

Modellen zonder SYNC-knop

Pictogram A/C (Airconditioning)

Pictogram MODUS-regeling

Pictogram ventilatorregeling

Knop  CLIMATE (KLIMAAT)

Draaiknop temperatuurregeling

Knop **AUTO**

Knop  (Recirculatie)

Knop  (Frisse lucht)

Knop  (Voorruitontwaseming)





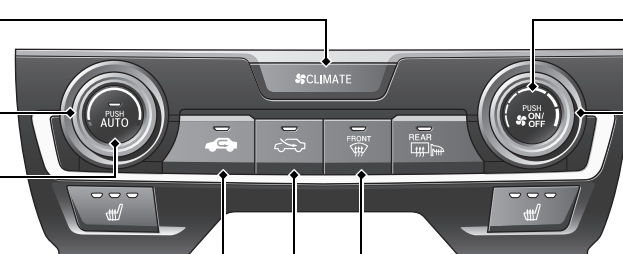

Audio-/informatiescherm



Knop  (AAN/UIT)

Ventilatieregelknop

-  De lucht stroomt uit de vloer- en de voorruitontwasemingsroosters.
-  De lucht stroomt uit de vloer- en in het dashboard.
-  De lucht stroomt uit de ventilatorroosters in de vloer en in het dashboard.
-  De lucht stroomt uit de ventilatorroosters in het dashboard.

* Niet beschikbaar op alle modellen

Modellen met display-audio

Modellen met SYNC-knop

Pictogram A/C (Airconditioning)

Pictogram MODUS-regeling

Pictogram ventilatorregeling

Knop CLIMATE

Knoppen  (ventilatieregeling)

Draaiknop temperatuurregeling aan bestuurderszijde

Knop AUTO

Knop  (AAN/UIT)

Knop  (Recirculatie)

Knop  (Voorruitontwaseming)

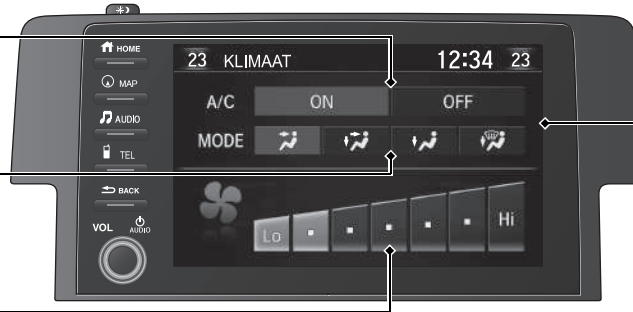



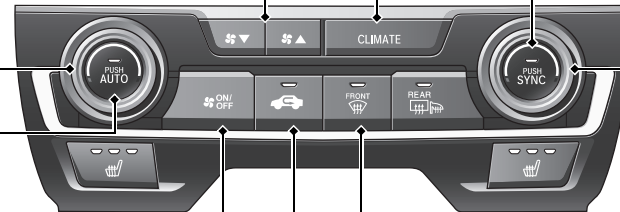

Audio-/informatiescherm



Knop SYNC (synchronisatie)

Draaiknop temperatuurregeling aan passagierszijde

-  De lucht stroomt uit de vloer- en de voorruitontwasemingsroosters.
-  De lucht stroomt uit de vloerventilatie-roosters.
-  De lucht stroomt uit de ventilatie-roosters in de vloer en in het dashboard.
-  De lucht stroomt uit de ventilatie-roosters in het dashboard.

Funcities BLZ. 283

Afstandsbediening van het audiosysteem* BLZ. 288

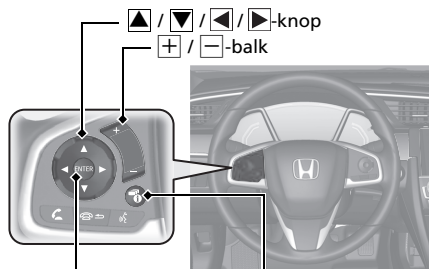

Knop ENTER

Knop 

-  / -balk
Druk op de knop om het volume omhoog/omlaag aan te passen.
-  / -knop
Druk op  of  om als volgt door de audiomodi te stappen:

Modellen met display-audio

FM → DAB* → LW* → MW* → AM* → USB →
iPod → Bluetooth® Audio → Apps →
Audio Apps → AUX-HDMI™







Modellen met audiosysteem met kleurenscherm

FM1 → FM2 → DAB1* → DAB2* → LW →
MW → USB → iPod → Bluetooth®-audio



Modellen met display-audio

- Knop ENTER
 - Bij het luisteren naar de radio
- 1 Druk op **ENTER** om het display over te schakelen naar een lijst met voorkeurszenders die u hebt opgeslagen onder de voorkeurstoetsen.
 - 2 Druk op  of  om een voorkeurszender te selecteren en druk vervolgens op **ENTER**.
- Bij het beluisteren van een USB-flashdrive
- 1 Druk op **ENTER** om de mappenlijst weer te geven.
 - 2 Druk op  of  om een map te selecteren.
 - 3 Druk op **ENTER** om een lijst met de bestanden in de desbetreffende map weer te geven.
 - 4 Druk op  of  om een bestand te selecteren en druk vervolgens op **ENTER**.

- Bij het beluisteren van een iPod

- 1 Druk op **ENTER** om de iPod-muzieklijst weer te geven.
- 2 Druk op  of  om een categorie te selecteren.
- 3 Druk op **ENTER** om een lijst weer te geven met de items in de categorie.
- 4 Druk op  of  om een item te selecteren en druk vervolgens op **ENTER**.
 - ▶ Druk op **ENTER** en druk op  of  tot een item waarnaar u wilt luisteren wordt weergegeven.

- Bij het beluisteren van Bluetooth®-audio

- 1 Druk op **ENTER** om de tracklijst weer te geven.
- 2 Druk op  of  om een track te selecteren en druk vervolgens op **ENTER**.

- Knop 

Radio: Druk op deze knop om van voorkeuzender te veranderen.
Houd de knop ingedrukt om het volgende of vorige krachtige station te kiezen.
Houd de knop ingedrukt om het volgende of vorige ensemble (DAB*) te selecteren.

USB-apparaat:

Druk op deze knop om naar het begin van het volgende nummer te gaan of naar het begin van het huidige nummer terug te keren.
Houd deze knop ingedrukt om van map te veranderen.

- Knop 

Druk hierop om over te schakelen naar andere inhoud:

 **Interface voor bestuurdersinformatie**  BLZ. 161

Audiosysteem* BLZ. 284

Modellen met audiosysteem met kleurenscherm  BLZ. 290



Interface voor bestuurdersinformatie



Modellen met display-audio ➔ BLZ 315

Voor de werking van het navigatiesysteem ➔ Zie de handleiding van het navigatiesysteem

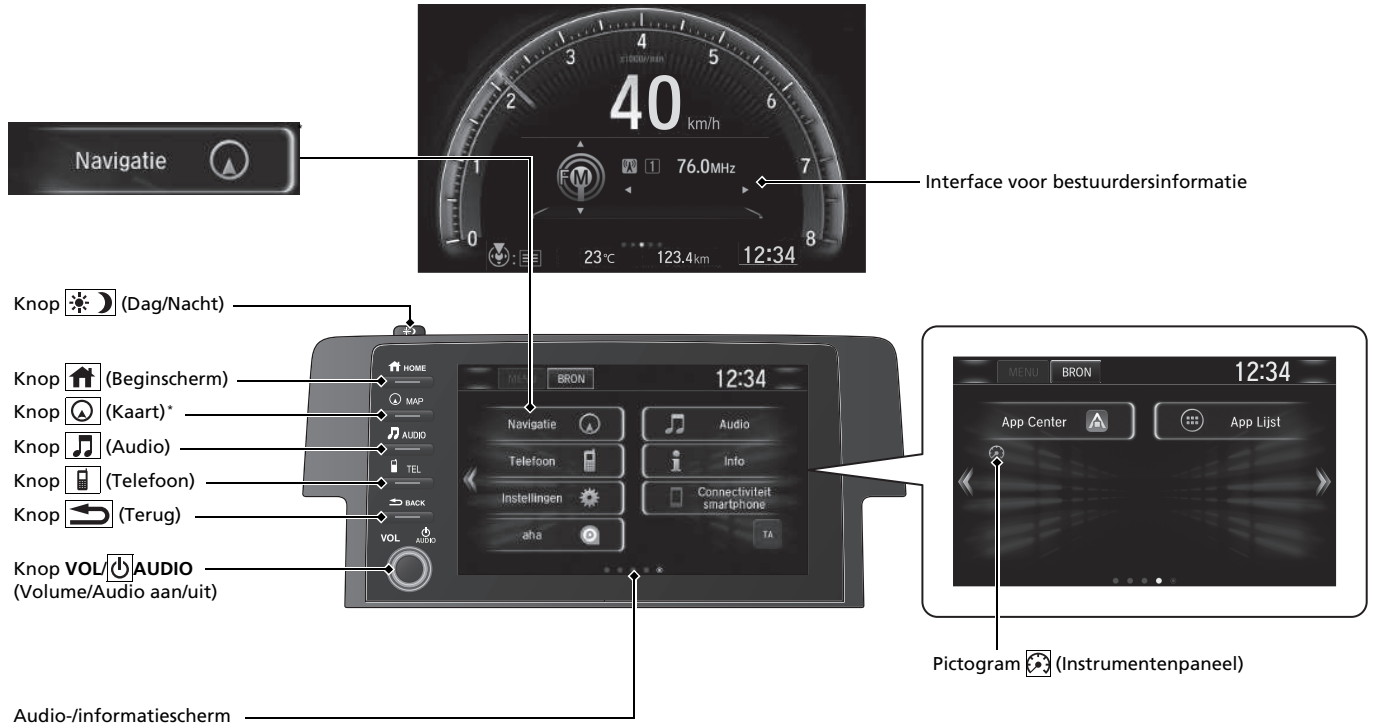

Rijden BLZ. 483

Handgeschakelde transmissie* BLZ. 509

Continu Variabele Transmissie* BLZ. 502, 504

- Zet de schakelhendel in de stand **P** en trap het rempedaal in zodra u de motor start.

Schakelen



P **Parkeren**
Motor uitschakelen of starten.
Transmissie is vergrendeld.

R **Achteruit**
Voor het achteruitrijden.

N **Neutraal**
Transmissie is niet vergrendeld.

D **Rijden**
● Normaal rijden.
● Op modellen met schakelflippers kunt u tijdelijk gebruik maken van de modus met 7 versnellingen.

S **Modellen met schakelflippers**
Rijden (S)
De handmatige schakelmodus met 7 versnellingen kan worden gebruikt.

S **Modellen zonder schakelflippers**
Rijden (S)
● Betere acceleratie.
● Sterker afremmen op de motor.
● Hellingen op- en afrijden.

L **Laag***
● Sterker afremmen op de motor.
● Hellingen op- en afrijden.

Handmatige schakelmodus met 7 versnellingen* BLZ. 506

- Hiermee kunt u handmatig op- of terugschakelen zonder uw handen van het stuurwiel te nemen.

Wanneer de schakelhendel in **S** staat

- Door aan een schakelflipper te trekken, wordt de modus gewijzigd van Continu Variabele Transmissie in handmatige schakelmodus met 7 versnellingen.
- De indicatie **M** en de geselecteerde versnelling worden weergegeven in het schakelcontrolelampje.

Wanneer de schakelhendel in **D** staat

- Door aan een schakelflipper te trekken, wordt de modus tijdelijk gewijzigd van Continu Variabele Transmissie in handmatige schakelmodus met 7 versnellingen. De geselecteerde versnelling wordt weergegeven in het schakelcontrolelampje.

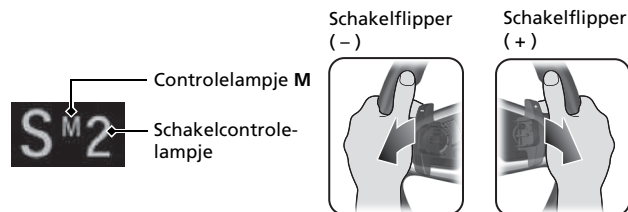

* Niet beschikbaar op alle modellen

CMBS* Aan en Uit BLZ. 569

- Wanneer een mogelijke frontale botsing vermoedelijk onvermijdelijk is, kan het CMBS u helpen bij het verlagen van de voertuigsnelheid en van de hevigheid van de botsing.
- Het CMBS wordt telkens ingeschakeld wanneer de motor wordt gestart.
- Om het CMBS in of uit te schakelen, houdt u de knop ingedrukt totdat u een piepsignaal hoort.

VSA in- en uitschakelen

 BLZ. 545

- Het voertuigstabiliteitsassistentiesysteem (VSA) helpt bij het stabiliseren van het voertuig tijdens bochten en helpt bij het handhaven van tractie tijdens het versnellen op los of glad wegdek.
- VSA wordt automatisch ingeschakeld telkens wanneer de motor wordt gestart.
- Druk op de knop en houd deze ingedrukt tot u een piepsignaal hoort om de VSA-functie gedeeltelijk uit te schakelen of terug te zetten naar volledig ingeschakeld.

Cruisecontrol* BLZ. 529

- Met cruisecontrol kunt u een ingestelde snelheid handhaven zonder dat u uw voet op het gaspedaal hoeft te houden.
- Druk op de knop **MAIN** om de cruisecontrol in te schakelen. Selecteer cruisecontrol door op de knop **LIM** te drukken en druk vervolgens op de knop **-/SET** wanneer u de gewenste snelheid hebt bereikt (meer dan 30 km/h).

Waarschuwingssysteem voor bandenspanning

 BLZ. 549, 553

Modellen met mistlamp achter

- Detecteert een verandering in de conditie en algehele afmetingen van de banden als gevolg van een afname van de bandenspanning.
- Het waarschuwingssysteem voor bandenspanning wordt automatisch ingeschakeld wanneer de motor wordt gestart.
- De initialisatieprocedure moet worden uitgevoerd wanneer bepaalde omstandigheden optreden.

Modellen zonder mistlamp achter

Het waarschuwingssysteem voor bandenspanning detecteert een verandering in de bandomwentelingsnelheid als gevolg van een afname van de bandenspanning.

Instelbare snelheidsbegrenzer BLZ. 533

- Dit systeem laat u een maximumsnelheid instellen, die niet kan worden overschreden, zelfs al trapt u het gaspedaal in.
- Druk op de knop **MAIN** om de instelbare snelheidsbegrenzer te gebruiken. Selecteer de instelbare snelheidsbegrenzer door op de knop **LIM** te drukken en druk vervolgens op de knop **-/SET** wanneer het voertuig de gewenste snelheid bereikt.

Modellen met 1,0 l-motor en 1,5 l-motor

- De snelheidslimiet van het voertuig kan worden ingesteld tussen ongeveer 30 km/h en ongeveer 250 km/h.

Modellen met 2,0 l-motor

- De snelheidslimiet van het voertuig kan worden ingesteld tussen ongeveer 30 km/h en ongeveer 320 km/h.

Tanken BLZ. 655

Aanbevolen brandstof:

Modellen met 1,0 l-motor en 1,5 l-motor

EN 228-normen benzine/gasohol

Loodvrije premium benzine/gasohol tot E10 (90% benzine en 10% ethanol), research-octaangetal 95 of hoger

Modellen met 2,0 l-motor zonder mistlamp achter

Loodvrije benzine, research-octaangetal minstens 95

Modellen met 2,0 l-motor en mistlamp achter

EN 228-normen benzine/gasohol

Loodvrije premium benzine/gasohol tot E10 (90% benzine en 10% ethanol), research-octaangetal van 95 of hoger wordt aanbevolen

Brandstoftankinhoud: 46,9 l

- 1** Ontgrendel het bestuurdersportier.
 **Portieren van binnenuit vergrendelen/ontgrendelen**
 **BLZ. 201**

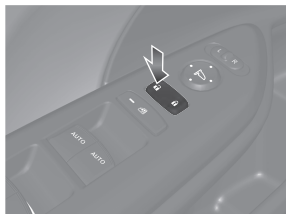

- 2** Druk op de rand van de brandstoftankklep om deze te openen.



- 3** Wacht na het tanken ongeveer vijf seconden voordat u het vulpistool verwijdt.

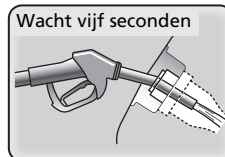

Honda Sensing*

↔BLZ. 562

Honda Sensing is een bestuurdersondersteuningssysteem dat gebruik maakt van twee verschillende sensoren: een radarsensor in het onderste deel van de voorbumper en een voorsensorcamera die aan de binnenkant van de voorruit, achter de achteruitkijkspiegel is gemonteerd.

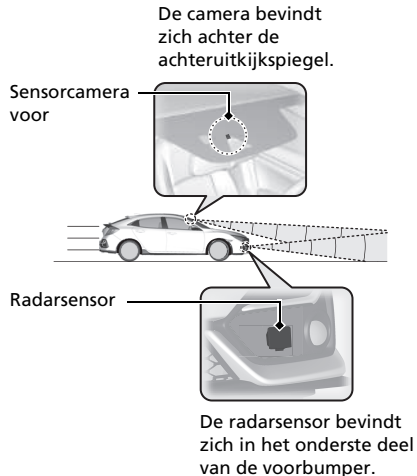

Botsingsbeperkingsstelsysteem (CMBS) ↔BLZ. 565

Dit systeem kan u assisteren wanneer er kans is op een botsing met een voertuig of een voetganger dat/die vóór uw voertuig wordt gedetecteerd. Het CMBS is ontwikkeld om u te waarschuwen wanneer de kans op een botsing bestaat en om de voertuigsnellheid te verlagen om de ernst van de botsing te minimaliseren wanneer een botsing waarschijnlijk onvermijdbaar is.

Adaptive Cruise Control (ACC) met Low Speed Follow* ↔BLZ. 576

Dit systeem helpt bij het handhaven van een constante snelheid van het voertuig en een ingestelde afstand tussen uw voertuig en een voertuig dat voor u is gedetecteerd. Als het gedetecteerde voertuig tot stilstand komt, kan ACC met LSF afremmen en uw voertuig tot stilstand brengen, zonder dat u uw voet op de rem of het gaspedaal hoeft te houden.

Adaptive Cruise Control (ACC)* ↔BLZ. 593

Helpt bij het handhaven van een constante voertuigsnellheid en een ingestelde volgafstand tussen uw voertuig en het voertuig vóór u zonder dat u uw voet op het rempedaal of gaspedaal hoeft te houden.

Lane Keeping Assist-systeem (LKAS) ↔BLZ. 609

Helpt bij het sturen om te zorgen dat het voertuig in het midden van de gedetecteerde rijstrook blijft en waarschuwt via voelbare, hoorbare en visuele waarschuwingen dat het voertuig de rijstrook dreigt te verlaten.

Road Departure

Mitigation-systeem BLZ. 617

Waarschuwt en assisteert u wanneer het systeem vaststelt dat het risico bestaat dat uw voertuig per ongeluk over gedetecteerde rijstrookmarkeringen of de buitenste rand van het wegdek rijdt en/of van de weg af raakt.

Verkeersbordenherkenningssysteem BLZ. 623

Herinnert u op de interface voor bestuurdersinformatie aan informatie die is afgeleid van verkeersborden die u bent gepasseerd, zoals de snelheidslimiet of het feit dat inhalen verboden is.

Onderhoud BLZ. 661

Onder de motorkap BLZ. 682

- Controleer motorolie, motorkoelvloeistof en ruitensproeiervloeistof. Vul de vloeistoffen indien nodig bij.
- Controleer de rem-/koppelingsvloeistof*.
- Controleer maandelijks de accuconditie.

- 1 Trek aan de hendel van de motorkapontgrendeling onder het dashboard.

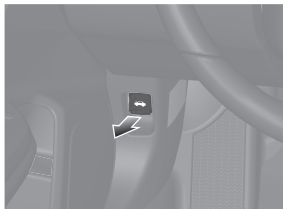

- 2 Zoek de hendel van de motorkapgrendel, trek de hendel omhoog en til de motorkap op. Zodra u de motorkap enigszins hebt geopend, kunt u de hendel loslaten.

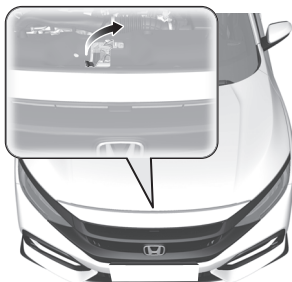

- 3 Sluit als u gereed bent de motorkap en zorg ervoor dat deze stevig is vergrendeld.

Wisserbladen BLZ. 711

- Vervang de bladen indien deze strepen op de voorruit achterlaten.

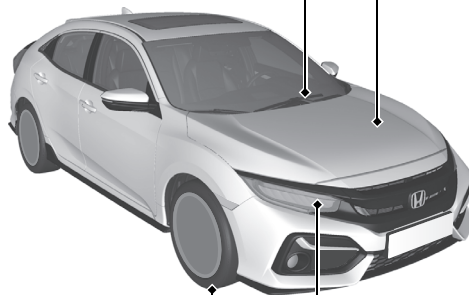

Banden BLZ. 716

- Inspecteer regelmatig de banden en de velgen.
- Controleer regelmatig de bandenspanning.
- Monteer in de winter winterbanden.

Verlichting BLZ. 702

- Inspecteer regelmatig alle verlichting.

Onverwachte gebeurtenissen ↔BLZ. 741

Lekke band ↔BLZ. 744

- Parkeer op een veilige plek en repareer de lekke band met behulp van de bandenreparatiekit.

Modellen met thuiskomer

- Parkeer op een veilige plek en vervang de lekke band door de thuiskomer in de bagageruimte.



Motor start niet ↔BLZ. 768

- Is de accu leeg, gebruik dan een hulpaccu om de accu te laden.

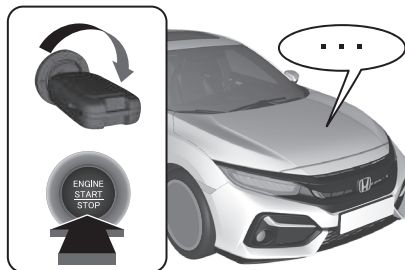

Oververhitting ↔BLZ. 779

- Parkeer op een veilige plek. Indien u geen stoom onder de motorkap ziet, opent u de motorkap en laat u de motor afkoelen.



Controlelampjes gaan aan

↔BLZ. 782

- Ga na welk controlelampje brandt en raadpleeg de gebruikershandleiding.

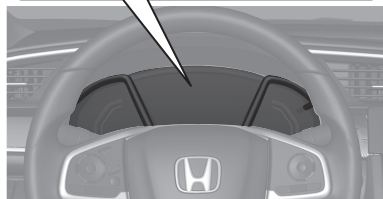

Doorgebrande zekering

↔BLZ. 790

- Controleer op doorgebrande zekeringen indien een elektrisch apparaat niet werkt.

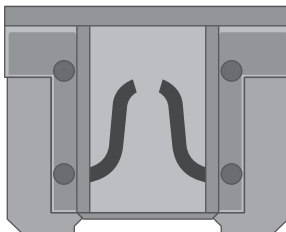

Slepen in noodsituaties

↔BLZ. 797

- Bel een professionele sleepdienst indien uw voertuig weggesleept moet worden.



Wat te doen als



Modellen zonder sleutelloos toegangssysteem

De contactschakelaar kan niet verzet worden van **0** naar **1**. Wat kan de oorzaak zijn?

Modellen met sleutelloos toegangssysteem

De voedingsmodus verandert niet van **VOERTUIG UIT (STUURSLOT)** in **ACCESSOIRE**. Wat kan de oorzaak zijn?



Het stuurwiel kan vergrendeld zijn.

Modellen zonder sleutelloos toegangssysteem

- Probeer het stuurwiel naar links en rechts te draaien, terwijl u de contactsleutel verdraait.



Modellen met sleutelloos toegangssysteem

- Beweeg het stuurwiel naar links en rechts nadat u de knop **ENGINE START/STOP** hebt ingedrukt.



Modellen zonder sleutelloos toegangssysteem

De contactschakelaar kan niet van **1** in **0** worden gezet en de sleutel kan niet worden verwijderd. Wat kan de oorzaak zijn?

Modellen met sleutelloos toegangssysteem

De voedingsmodus verandert niet van **ACCESSOIRE** in **VOERTUIG UIT (STUURSLOT)**. Wat kan de oorzaak zijn?



De schakelhendel dient in de stand **P** te worden gezet.



Waardoor trilt het rempedaal licht bij het bedienen van de remmen?



Dit kan optreden wanneer het ABS wordt geactiveerd; dit is geen aanwijzing dat er een probleem is. Trap het rempedaal stevig en gelijkmatig in. Bedien het rempedaal nooit pompend.

➤ Antiblokkeersysteem (ABS) ➤ BLZ. 639

Q Het achterportier kan niet van binnenuit het voertuig worden geopend. Wat kan de oorzaak zijn?

A Controleer of het kinderslot zich in de vergrendelde stand bevindt. Is dat het geval, open het achterportier dan met de portierhandgreep aan de buitenzijde. Voor het annuleren van deze functie schuift u de hendel omhoog in de ontgrendelde stand.

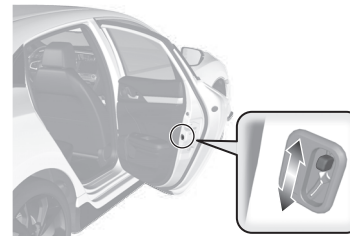

Q Waarom worden de portieren vergrendeld nadat ik ze heb ontgrendeld?

A Indien u de portieren niet binnen 30 seconden opent, worden de portieren om veiligheidsredenen automatisch opnieuw vergrendeld.

Q Waarom klinkt de zoemer wanneer ik het bestuurdersportier open?

A De zoemer klinkt wanneer:

- De buitenverlichting is ingeschakeld.
- Modellen met sleutelloos toegangssysteem
- De voedingsmodus op ACCESSOIRE staat.
- Modellen met stop-/startstelsysteem
- Het stop-/startstelsysteem is ingeschakeld.



Modellen zonder mistlamp achter

Waarom klinkt een zoemer als ik wegloop van het voertuig nadat ik het portier heb gesloten?



De zoemer klinkt wanneer u zich buiten het bereik van de automatische portiervergrendeling bevindt voordat het portier volledig is gesloten.

➤ De portieren en achterklep vergrendelen (Automatische vergrendeling bij weglopen*)

➔ BLZ. 195



Waarom klinkt de zoemer wanneer ik begin te rijden?



De zoemer klinkt wanneer de bestuurder en/of de voorpassagier hun veiligheidsgordel niet dragen.



De parkeerrem wordt niet uitgeschakeld wanneer de schakelaar van de elektronische parkeerrem wordt ingedrukt. Wat kan de oorzaak zijn?



Druk op de schakelaar van de elektronische parkeerrem met het rempedaal ingetrapt.



Er brandt een amber controlelampje met een band en een uitroepteken. Wat betekent dat?



Het waarschuwingssysteem voor bandenspanning moet worden gecontroleerd. Wanneer u onlangs banden hebt opgepompt of verwisseld, moet u het systeem opnieuw kalibreren.

➤ Waarschuwingssysteem voor bandenspanning

➔ BLZ. 549, 553



De parkeerrem wordt niet automatisch uitgeschakeld wanneer het gaspedaal wordt ingetrapt. Wat kan de oorzaak zijn?



- Gesp de veiligheidsgordel van de bestuurder vast.
- Controleer of de transmissie in de stand **P*** of **N** staat. Als dat het geval is, selecteer dan een andere stand.

Q **Waarom hoor ik een piepend geluid wanneer ik het rempedaal bedien?**

A Het is mogelijk dat de remblokken vervangen moeten worden. Laat het voertuig door een dealer controleren.

Q **Modellen met 1,0 l-motor en 1,5 l-motor**
Modellen met 2,0 l-motor zonder mistlamp achter
Is het mogelijk om loodvrije benzine met een research-octaangetal (RON) van 91 of hoger in dit voertuig te gebruiken?

A Uw voertuig is ontworpen om op loodvrije benzine met een research-octaangetal van 95 of hoger te rijden. Indien dit octaangehalte niet beschikbaar is, mag u tijdelijk gewone loodvrije benzine met een research-octaangetal van 91 of hoger gebruiken. Het gebruik van normale loodvrije benzine kan metallische, kloppende geluiden in de motor veroorzaken en zal tot lagere prestaties van de motor leiden. Het gebruik van gewone benzine kan op lange termijn een beschadiging van de motor tot gevolg hebben.

Q **Modellen met 2,0 l-motor en mistlamp achter**
Loodvrije benzine met een research-octaangetal (RON) van 95 of hoger wordt aanbevolen.
Is het mogelijk om loodvrije benzine met een research-octaangetal (RON) van 91 of lager in dit voertuig te gebruiken?

A Het gebruik van benzine met een lager octaangetal kan metallische, kloppende geluiden in de motor veroorzaken en zal tot lagere motorprestaties leiden. Wij adviseren het gebruik van een research-octaangetal van 98 of hoger om de prestaties van de motor te optimaliseren. Het gebruik van benzine met een research-octaangetal lager dan 91 kan tot schade aan de motor leiden.

Veilig rijden

U vindt een groot aantal veiligheidsadviezen in dit hoofdstuk en in deze handleiding.

Voor veilig rijden

Belangrijke veiligheidsmaatregelen	42
De veiligheidsdetails van uw voertuig	44
Veiligheidscontrolelijst	45

Veiligheidsgordels

Over uw veiligheidsgordels	46
Veiligheidsgordels vastgespen	52
Inspectie van veiligheidsgordels	56
Bevestigingspunten	57

Airbags

Onderdelen van het airbagsysteem	58
Typen airbags	60
Airbags voor (SRS)	60

Zijairbags	65
Zijgordijnairbags	67
Controlelampjes van airbagsysteem	69
Airbagverzorging	70

Pop-upmotorkapsysteem*

Over het pop-upmotorkapsysteem	71
Onderhoud van het pop-upmotorkapsysteem	73

Veiligheid van kinderen

Kinderen in het voertuig beschermen	74
Veiligheid van baby's en kleine kinderen	77
Veiligheid van grotere kinderen	101

Gevaren van uitlaatgassen

Koolmonoxidegas	104
-----------------------	-----

Veiligheidsstickers

Plaatsen van stickers	105
-----------------------------	-----

* Niet beschikbaar op alle modellen

De volgende pagina's geven uitleg over de veiligheidsdetails van het voertuig en hoe u hiervan op de juiste wijze gebruik maakt. De onderstaande veiligheidsmaatregelen zijn daarbij naar onze mening het belangrijkste.

Belangrijke veiligheidsmaatregelen

■ **Draag altijd uw veiligheidsgordel**

Een veiligheidsgordel is uw beste bescherming in elk type aanrijding. Airbags zijn ontworpen als aanvulling op de veiligheidsgordels en niet als vervanging ervan. Dus zorg ervoor dat, ook al is uw voertuig met airbags uitgerust, u en uw passagiers altijd de veiligheidsgordels dragen en dat deze goed vastzitten.

■ **Veiligheidssystemen voor kinderen**

Kinderen die 12 jaar of jonger zijn, dienen correct aangesept op de achterbank te zitten en niet op de stoel van de voorpassagier. Baby's en kleine kinderen dienen in een kinderzitje (met eigen gordelsysteem) vastgesept te worden. Grotere kinderen dienen gebruik te maken van een zitverhoger en een heup-/schoudergordel, totdat ze de veiligheidsgordel correct kunnen dragen zonder zitverhoger.

■ **Houd rekening met de gevaren van airbags**

Hoewel airbags levens kunnen redden, kunnen ze ook ernstig en zelfs dodelijk letsel veroorzaken aan inzittenden die op te korte afstand van de airbag zitten of die niet correct vastgesept zijn. Baby's, jonge kinderen en volwassenen van geringe lengte lopen de grootste risico's. Volg alle instructies en waarschuwingen in deze handleiding op.

■ **Drink geen alcohol vóór of tijdens het rijden**

Alcohol en verkeer gaan niet samen. Zelfs één glas alcohol kan uw vermogen om te reageren op veranderende omstandigheden al verminderen en uw reactietijd wordt trager met elk extra glas. Drink niet vóór of tijdens het rijden en laat ook uw vrienden niet drinken vóór of tijdens het rijden.

» **Belangrijke veiligheidsmaatregelen**

In een groot aantal landen is het gebruik van een mobiele telefoon anders dan een handsfree toestel door de bestuurder tijdens het rijden verboden.

■ **Besteed uw volledige aandacht aan uw taak om veilig te rijden**

Het gebruik van een mobiele telefoon of andere activiteiten die u ervan weerhouden uw aandacht op de weg en op andere voertuigen en andere verkeersdeelnemers te richten, kunnen tot ongevallen leiden. Houd er rekening mee dat situaties snel kunnen veranderen en dat alleen u kunt beslissen wanneer het veilig is om enige aandacht van het rijden weg te nemen.

■ **Houd u aan de aangegeven maximumsnelheid**

Een te hoge snelheid is een belangrijke oorzaak van doden en gewonden in het verkeer. In zijn algemeenheid is naarmate de snelheid hoger is, het risico groter; ernstig letsel kan echter ook bij lage snelheden ontstaan. Rijd nooit sneller dan veilig is in de omstandigheden van het betreffende moment, ongeacht de aangegeven maximumsnelheid.

■ **Houd het voertuig in veilige conditie**

Een klapband of een mechanisch mankement kan uitermate gevaarlijk zijn. Om de kans op dergelijke problemen te verminderen, dient u de bandenspanning en -conditie regelmatig te controleren en dient u alle voorgeschreven onderhoud te laten uitvoeren.

■ **Laat kinderen niet zonder toezicht in het voertuig achter**

Kinderen, huisdieren en mensen die begeleiding nodig hebben en zonder toezicht worden achtergelaten in het voertuig, kunnen gewond raken als zij een of meer van de bedieningselementen van het voertuig activeren. Ze kunnen het voertuig ook in beweging zetten, wat kan leiden tot een botsing waardoor zij en/of andere personen gewond kunnen raken of zelfs dodelijk letsel kunnen oplopen. Ook kan, afhankelijk van de omgevingstemperatuur, de temperatuur van het interieur extreme niveaus bereiken, wat kan leiden tot ernstig of dodelijk letsel. Zelfs als het klimaatregelsysteem is ingeschakeld, mogen zij nooit zonder toezicht worden achtergelaten in het voertuig, omdat het klimaatregelsysteem op elk moment kan worden uitgeschakeld.

De veiligheidsdetails van uw voertuig

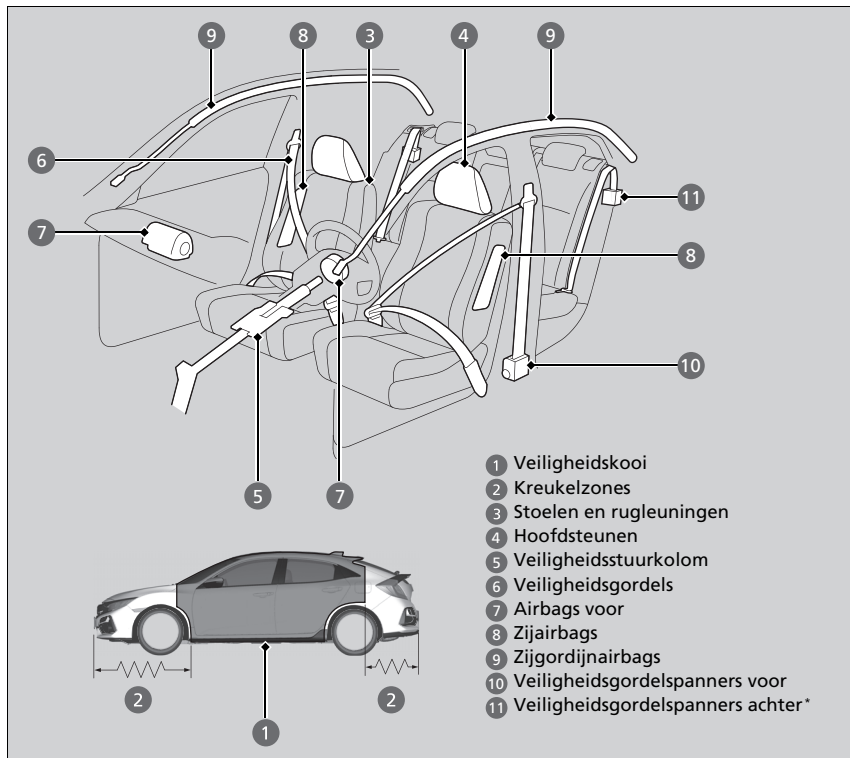

De volgende controlelijst helpt u een actieve rol te spelen bij de bescherming van u en uw passagiers.

►► De veiligheidsdetails van uw voertuig

Uw voertuig is uitgerust met tal van functies die gezamenlijk bijdragen aan de bescherming van u en uw passagiers tijdens een ongeval.

Sommige van deze functies vereisen geen enkele actie van u. Zoals een stevig stalen geraamte dat een veiligheidskooi rondom de passagiersruimte vormt met kreukelzones aan voor- en achterzijde, een veiligheidsstuurkolom en veiligheids gordelspanners, die de veiligheids gordels tijdens een zwaar ongeval spannen.

U en uw passagiers kunnen uitsluitend optimaal van deze veiligheidsfuncties gebruikmaken, indien u in de juiste positie blijft zitten en altijd een veiligheids gordel draagt. Sommige veiligheidsfuncties kunnen bij verkeerd gebruik zelfs bijdragen aan verwondingen.

Veiligheidscontrolelijst

Maak er, in het belang van de veiligheid van u en uw passagiers, een gewoonte van om deze zaken voor elke rit te controleren.

- Stel uw stoel zodanig af dat u het voertuig goed kunt bedienen. Als bestuurder dient u zich ervan te vergewissen dat uw stoel zo ver mogelijk naar achteren is geplaatst en u tegelijkertijd in staat bent het voertuig correct te besturen. Voorin zitten op te korte afstand van een airbag kan tijdens een ongeval tot ernstig of dodelijk letsel leiden.

➤ **De stoelen verstellen** BLZ. 243

Behalve modellen met 2,0 l-motor

- Stel de hoofdsteunen op de juiste hoogte in. Hoofdsteunen zijn het meest effectief wanneer het midden van de hoofdsteun tegenover het midden van het hoofd staat. Langere personen dienen hun hoofdsteun zo hoog mogelijk in te stellen.

➤ **Afstellen van de hoofdsteunposities op de voorstoelen** BLZ. 243

- Draag altijd uw veiligheidsgordel en draag deze altijd op correcte wijze. Controleer of alle passagiers hun veiligheidsgordel correct dragen.

➤ **Veiligheidsgordels vastgespen** BLZ. 52

- Bescherm kinderen door, afhankelijk van de leeftijd, de lengte en het gewicht van het kind, de veiligheidsgordels of een kinderzitje te gebruiken.

➤ **Veiligheid van kinderen** BLZ. 74

Veiligheidscontrolelijst

Als de melding voor portier en/of achterklep open verschijnt op de interface voor bestuurdersinformatie, is een portier en/of de achterklep niet volledig gesloten. Sluit alle portieren en de achterklep stevig totdat de melding verdwijnt.

➤ **Waarschuwings- en informatiemeldingen op interface voor bestuurdersinformatie**

BLZ. 135

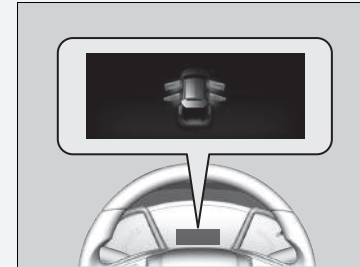

Over uw veiligheidsgordels

Veiligheidsgordels zijn de meest effectieve veiligheidsvoorziening, omdat ze u met het voertuig verbonden houden, zodat u optimaal van de vele ingebouwde veiligheidsfuncties profiteert. Ze voorkomen bovendien dat u tegen de binnenzijde van het voertuig, tegen andere passagiers of uit het voertuig wordt geslingerd. Correct gedragen veiligheidsgordels houden uw lichaam tijdens een ongeval bovendien in de juiste positie om optimaal gebruik te maken van de aanvullende bescherming die de airbags bieden.

Daarnaast helpen veiligheidsgordels u te beschermen in vrijwel elk type ongeval, inclusief:

- frontale botsingen
- botsingen van opzij
- botsingen van achteren
- over de kop slaan

Over uw veiligheidsgordels

⚠ WAARSCHUWING

Niet correct gedragen veiligheidsgordels vergroten de kans op ernstig of dodelijk letsel tijdens een ongeval, ook al is uw voertuig voorzien van airbags.

Zorg ervoor dat u en uw passagiers altijd veiligheidsgordels dragen en dat deze op correcte wijze gedragen worden.

WAARSCHUWING: Veiligheidsgordels zijn ontworpen om zich aan te passen aan de botstructuur van het lichaam en kunnen het beste laag worden gedragen, over de voorkant van het bekken of het bekken, de borstkas en de schouders, zoals het van toepassing is; het dragen van het heupgedeelte van de gordel over de buik moet worden vermeden.

WAARSCHUWING: Veiligheidsgordels dienen zo stevig mogelijk afgesteld te zijn, samenhangend met comfort, om de bescherming te bieden waarvoor ze ontworpen zijn. Een losse gordel zal de aan de drager geboden bescherming sterk verminderen.

WAARSCHUWING: Gordels dienen niet met gedraaide riemen gedragen te worden.

WAARSCHUWING: Elke gordel mag door slechts één inzittende gebruikt worden; het is gevaarlijk om een gordel rond een kind op de schoot van een inzittende vast te maken.

■ Heup-/schoudergordels

Alle vier of vijf zitplaatsen zijn voorzien van heup-/schoudergordels met oprolmechanisme en gordelspanner. Onder normale rijomstandigheden laat het oprolmechanisme u vrij bewegen, terwijl de gordelspanner de gordel enigszins op spanning houdt. Tijdens een botsing of een noodstop wordt het oprolmechanisme vergrendeld om uw lichaam tegen te houden.

De veiligheidsgordel moet correct vastgeklikt zijn wanneer u een naar voren gericht kinderzitje gebruikt.

➤ **Kinderzitje bevestigen met een heup-/schoudergordel** BLZ. 96

☒ Over uw veiligheidsgordels

Wanneer u de gordel te snel afrolt, wordt deze geblokkeerd. Wanneer dit gebeurt, spant u de gordel voorzichtig aan en rolt u deze langzaam af.

Veiligheidsgordels kunnen u niet tijdens elk ongeval volledige bescherming bieden. In de meeste gevallen kunnen veiligheidsgordels het risico van ernstig letsel echter aanzienlijk verminderen.

In de meeste landen is het dragen van veiligheidsgordels verplicht. Neem de tijd om uzelf vertrouwd te maken met de wettelijke eisen van de landen waar u zult rijden.

■ Correct gebruik van de veiligheidsgordels

Volg deze richtlijnen voor correct gebruik:

- Alle inzittenden dienen rechtop en zo ver mogelijk naar achteren op hun stoel plaats te nemen en gedurende de hele rit in deze positie te blijven zitten. Door onderuit gezakt te zitten en opzij te leunen wordt de effectiviteit van de veiligheidsgordel verminderd en wordt de kans op ernstig letsel tijdens een ongeval vergroot.
- Leid het schoudergedeelte van een heup-/schoudergordel nooit onder uw arm door of achter uw rug om. Daardoor zou u tijdens een ongeval ernstig letsel kunnen oplopen.
- Twee inzittenden mogen nooit samen dezelfde veiligheidsgordel gebruiken. Daardoor zouden ze tijdens een ongeval ernstig letsel kunnen oplopen.
- Bevestig geen accessoires aan de veiligheidsgordels. Voorzieningen ter vergroting van het comfort of om het schouderdeel van een veiligheidsgordel te verplaatsen verminderen het beschermend vermogen en vergroten de kans op ernstig letsel tijdens een ongeval.

Waarschuingslampje veiligheidsgordel

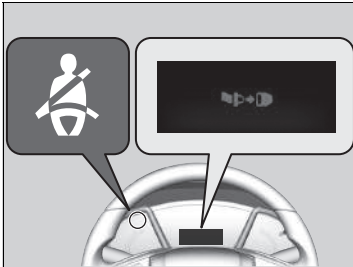

■ Voorstoelen

■ Modellen met mistlamp achter

Het veiligheidsgordelsysteem heeft een waarschuingslampje op het instrumentenpaneel om de bestuurder en/of voorpassagier eraan te herinneren de veiligheidsgordels vast te maken. Als de contactschakelaar in de stand AAN **II***¹ wordt gezet terwijl een veiligheidsgordel niet is vastgeklikt, gaat het waarschuingslampje branden en blijft het aan tot de veiligheidsgordel is vastgeklikt.

■ Modellen zonder mistlamp achter

Het veiligheidsgordelsysteem heeft een waarschuingslampje op het instrumentenpaneel om de bestuurder eraan te herinneren de veiligheidsgordel vast te maken. Als de voedingsmodus in de stand AAN wordt gezet en een veiligheidsgordel is niet vastgeklikt, dan gaat het waarschuingslampje branden en blijft dit branden totdat de veiligheidsgordel is vastgeklikt.

De zoemer zal regelmatig blijven klinken en het waarschuingslampje zal knipperen tijdens het rijden tot de veiligheidsgordel wordt vastgeklikt.

⊗ Waarschuingslampje veiligheidsgordel

■ Modellen met mistlamp achter

Het waarschuingslampje gaat ook branden, wanneer de voorpassagier de veiligheidsgordel niet heeft vastgegespt binnen 6 seconden nadat de contactschakelaar in de stand AAN **II***¹ is gezet.

Wanneer de stoel van de voorpassagier onbezet is, gaat het waarschuingslampje niet branden en klinkt de zoemer niet. Als het waarschuingslampje aangaat of de zoemer klinkt zonder dat er iemand in de voorpassagiersstoel zit.

Controleer of:

- Er niets zwaars op de voorpassagiersstoel is geplaatst.
- De veiligheidsgordel van de bestuurder is vastgeklikt.

Als het waarschuingslampje niet gaat branden wanneer de passagier in de stoel zit en de veiligheidsgordel niet is vastgeklikt, is er mogelijk iets dat de werking verstoort van de detectiesensor voor inzittenden.

Controleer of:

- Er een kussen op de stoel is gelegd.
- De voorpassagier niet goed op de stoel zit.

Indien geen van deze situaties van toepassing is, laat dan uw voertuig door een dealer controleren.

*1: Modellen met het sleutellose toegangssysteem hebben een knop **ENGINE START/STOP** in plaats van een contactschakelaar.

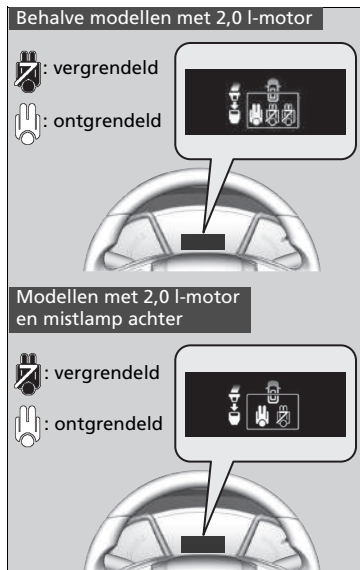

■ Achterstoelen*

Uw voertuig controleert het gebruik van de veiligheidsgordels op de achterbank.

Een interface voor bestuurdersinformatie laat u weten wanneer de veiligheidsgordels op de achterbank gebruikt worden.

De weergave verschijnt wanneer:

- Een achterportier wordt geopend en gesloten.
- Een achterpassagier de veiligheidsgordel heeft vastgeklikt of losgeklikt.

De zoemer klinkt wanneer een achterpassagier de gordel losgespt tijdens het rijden.

Automatische veiligheidsgordelspanners

Modellen zonder mistlamp achter

De voorstoelen zijn uitgerust met automatische veiligheidsgordelspanners ter verbetering van de veiligheid.

De veiligheidsgordelspanners spannen automatisch de voorste veiligheidsgordels tijdens een middelzware tot zware frontale botsing, soms zelfs wanneer de botsing niet ernstig genoeg was om de voorste airbags op te blazen.

Modellen met mistlamp achter

De voorstoelen en buitenste zitplaatsen op de achterbank zijn uitgerust met automatische veiligheidsgordelspanners ter verbetering van de veiligheid.

De veiligheidsgordelspanners spannen automatisch de voorste veiligheidsgordels en de veiligheidsgordels van de buitenste zitplaatsen op de achterbank aan tijdens een middelzware tot zware frontale botsing, soms zelfs wanneer de botsing niet ernstig genoeg was om de voorste airbags op te blazen.

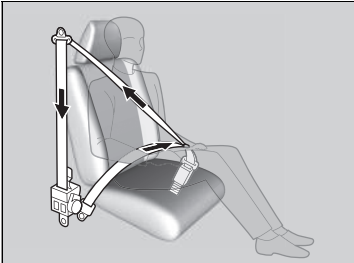

Automatische veiligheidsgordelspanners

De veiligheidsgordelspanners kunnen slechts eenmaal worden gebruikt.

Is een veiligheidsgordelspanner geactiveerd, dan zal het SRS-controlelampje gaan branden. Laat een dealer de veiligheidsgordelspanner vervangen en het veiligheidsgordelsysteem grondig inspecteren aangezien het tijdens een volgend ongeval wellicht geen bescherming meer biedt.

Tijdens een middelzware tot zware botsing van opzij wordt de veiligheidsgordelspanner aan de betreffende zijde van het voertuig ook geactiveerd.

Veiligheidsgordels vastgespen

Nadat u de voorstoel in de juiste positie hebt gezet en rechtop en zo ver mogelijk naar achteren op uw stoel hebt plaatsgenomen:

▣ De stoelen verstellen BLZ. 243



1. Trek de veiligheidsgordel langzaam uit.

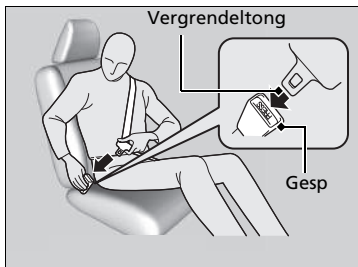

2. Steek de vergrendeltong in de gesp en trek aan de veiligheidsgordel om te controleren of de gesp stevig vergrendeld is.
 - Controleer of de veiligheidsgordel niet verdraaid is of ergens achter blijft haken.

▣ Veiligheidsgordels vastgespen

Niemand mag plaatsnemen op een stoel met een niet werkende veiligheidsgordel of met een veiligheidsgordel die niet correct lijkt te werken. Wordt een veiligheidsgordel gebruikt die niet correct werkt dan is het risico groot dat de inzittende niet wordt beschermd. Laat een dealer de veiligheidsgordel zo snel mogelijk controleren.

Als de veiligheidsgordel in een volledig ingetrokken stand lijkt te blokkeren, trekt u de schoudergordel één keer stevig naar buiten en duwt u de gordel vervolgens weer naar binnen.

Trek de gordel vervolgens soepel uit het oprolmechanisme en klik hem vast. Als u de veiligheidsgordel niet uit een volledig ingetrokken stand los kunt maken, mag niemand op de stoel zitten en brengt u uw voertuig naar een dealer voor reparatie.

▣ Over uw veiligheidsgordels BLZ. 46

▣ Inspectie van veiligheidsgordels BLZ. 56



3. Plaats het heupgedeelte van de veiligheidsgordel zo laag mogelijk over uw heupen en trek vervolgens het schoudergedeelte omhoog zodat het heupgedeelte stevig aanligt. Daardoor vangen uw stevige bekkenbotten de kracht van een aanrijding op en wordt de kans op inwendig letsel verminderd.
4. Trek indien nodig de veiligheidsgordel weer omhoog om eventuele speling te verwijderen en controleer vervolgens of de veiligheidsgordel over het midden van uw borst en over uw schouder loopt. Dit verdeelt de krachten bij een aanrijding over de stevigste botten van uw bovenlichaam.

▶▶ Veiligheidsgordels vastgespen

⚠ WAARSCHUWING

Verkeerd gedragen veiligheidsgordels kunnen tijdens een ongeval ernstig of dodelijk letsel veroorzaken.

Controleer vóór het begin van de rit of de veiligheidsgordels correct gedragen worden.

Om de veiligheidsgordel te ontgrendelen, drukt u op de rode knop **PRESS** (indrukken); vervolgens geleidt u de gordel met de hand totdat deze volledig is opgerold.

Controleer bij het uitstappen of de veiligheidsgordel volledig is opgerold, zodat deze niet ingeklemd raakt tussen portier en carrosserie.

Steek geen vreemde voorwerpen in de gesp of het oprolmechanisme.

■ Schouderhoogte instellen

De voorstoelen zijn voorzien van instelbare verankeringspunten op schouderhoogte om deze te kunnen aanpassen aan passagiers van verschillende lengte.

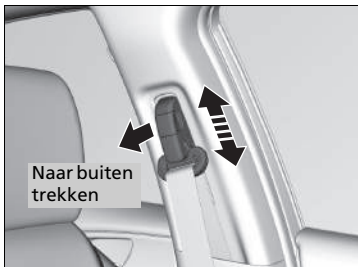

1. Verplaats de verankerung omhoog of omlaag terwijl het verankeringspunt op schouderhoogte naar buiten wordt getrokken.
2. Plaats de verankerung zodanig dat de gordel over het centrum van uw borstkas en uw schouders blijft lopen.

▶▶ Schouderhoogte instellen

Het verankeringspunt op schouderhoogte kan op vier niveaus worden ingesteld. Maakt de veiligheidsgordel contact met uw nek, stel de hoogte dan een niveau lager af.

Controleer na het afstellen of het verankeringspunt op schouderhoogte stevig vergrendeld is.

Advies voor zwangere vrouwen

Als u zwanger bent, is het steeds dragen van een veiligheidsgordel de beste manier om uzelf en uw ongeboren kind tijdens het besturen van of rijden in een auto te beschermen. Plaats bij het omdoen van de veiligheidsgordel het schoudergedeelte over de borst en vermijd daarbij de onderbuik, en plaats het heupgedeelte zo laag mogelijk over de heupen. (Zie afbeelding.)

Draag de schoudergordel over de borst en vermijd daarbij de onderbuik.



Draag het heupgedeelte van de veiligheidsgordel zo laag mogelijk over de heupen.

Advies voor zwangere vrouwen

Vraag uw arts na ieder medisch onderzoek of het nog raadzaam is een voertuig te besturen.

Om het risico van letsel voor uzelf of uw ongeboren kind als gevolg van het opblazen van een voorste airbag te verminderen dient u het volgende in acht te nemen:

- Zit tijdens het rijden rechtop en zet uw stoel zo ver mogelijk naar achteren zonder dat dit volledige controle over het voertuig belemmert.
- Wanneer u in de stoel van de voorpassagier zit, dient u deze zo ver mogelijk naar achteren te plaatsen.

Inspectie van veiligheidsgordels

Controleer regelmatig als volgt de conditie van de veiligheidsgordels:

- Trek elke veiligheidsgordel volledig uit en controleer hem op rafels, insnijdingen, brandplekken en slijtage.
- Controleer of de vergrendelingen en gespen soepel werken en of de gordel moeiteloos wordt opgerold.
 - Indien een veiligheidsgordel niet gemakkelijk oprolt, zou reinigen het probleem kunnen oplossen. Maak enkel gebruik van een milde zeepoplossing en warm water. Gebruik geen bleekmiddelen of oplosmiddelen. Zorg ervoor dat de veiligheidsgordel volledig droog is alvorens hem te laten oprollen.

Veiligheidsgordels die niet in goede staat verkeren of niet correct werken, bieden onvoldoende bescherming en moeten zo snel mogelijk worden vervangen.

Een veiligheidsgordel die tijdens een ongeval is gedragen, biedt tijdens een volgend ongeval wellicht niet dezelfde mate van bescherming. Laat uw veiligheidsgordels na iedere botsing inspecteren door een dealer.

► Inspectie van veiligheidsgordels

⚠ WAARSCHUWING

Nalatigheid bij controle of onderhoud van veiligheidsgordels kan tot ernstig of dodelijk letsel leiden indien de veiligheidsgordels niet correct werken tijdens een ongeval.

Controleer uw veiligheidsgordels regelmatig en laat eventuele problemen zo snel mogelijk verhelpen.

WAARSCHUWING: De gebruiker mag geen wijzigingen of toevoegingen aanbrengen die de werking van de afstelmechanismen van de veiligheidsgordels om speling te verwijderen, verhinderen, of het afstellen van de veiligheidsgordel om speling te verwijderen, verhinderen.

WAARSCHUWING: Het is noodzakelijk dat de gehele gordelconstructie wordt verwijderd na een zware botsing waarbij de gordel werd gebruikt zelfs al is de schade aan de veiligheidsgordel niet zichtbaar.

WAARSCHUWING: Voorkomen moet worden dat de gordel verontreinigd wordt door contact met polijstmiddelen, olie en chemicaliën, in het bijzonder accuzuur. De veiligheidsgordels kunnen op een veilige manier gereinigd worden met een milde zeepoplossing en water. De veiligheidsgordel moet worden vervangen als deze gerafeld, verontreinigd of beschadigd is.

Bevestigingspunten

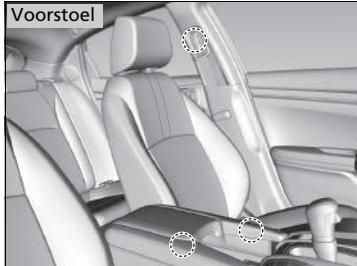

Maak bij het vervangen van de veiligheidsgordels gebruik van de bevestigingspunten zoals aangegeven in de afbeeldingen.
De voorstoel heeft een heup-/schoudergordel.



Behalve modellen met 2,0 l-motor
De achterbank heeft drie heup-/schoudergordels.

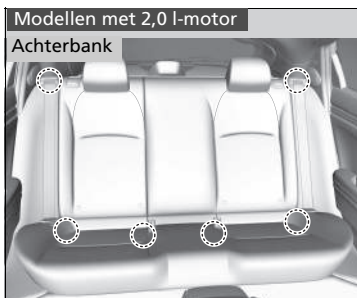

Modellen met 2,0 l-motor
De achterbank heeft twee heup-/schoudergordels.

Onderdelen van het airbagsysteem

De airbags voor, de zijairbags voor en de zijgordijnairbags worden opgeblazen afhankelijk van de richting en de kracht van de botsing. Het airbagsysteem bestaat uit:

- Twee SRS-airbags vóór (SRS betekent aanvullend veiligheidssysteem). De bestuurdersairbag is opgeborgen in het midden van het stuurwiel; de airbag voor de voorpassagier is opgeborgen in het dashboard. Beide zijn met **SRS AIRBAG** gemarkeerd.
- Twee zijairbags, één voor de bestuurder en één voor de voorpassagier. Deze airbags zijn opgeborgen in de zijkant van de rugleuning van de voorstoelen. Beide zijn met **SIDE AIRBAG** gemarkeerd.
- Twee zijgordijnairbags, één voor elke zijde van het voertuig. Deze airbags zijn opgeborgen in het plafond, boven de zijruiten van het voertuig. De voor- en achterstijlen zijn gemarkeerd met **SIDE CURTAIN AIRBAG**.
- Een elektronische regeleenheid die, wanneer de contactschakelaar in de stand AAN *1 staat, voortdurend informatie bewaakt met betrekking tot de verschillende botsingssensoren, de stoel- en gespsensoren, de airbag-opblaasmechanismen, de veiligheidsgordelspanners en andere voertuiginformatie. Bij een botsing kan de eenheid dergelijke informatie vastleggen.
- Automatische veiligheidsgordelspanners voor de voorstoelen en de buitenste zitplaatsen op de achterbank*.
- Botsingssensoren die een matige tot krachtige frontale botsing of botsing van opzij kunnen detecteren.
- Een waarschuwingslampje in het instrumentenpaneel dat waarschuwt voor een mogelijk probleem met het airbagsysteem of de veiligheidsgordelspanners.

Modellen met mistlamp achter

- Een waarschuwingslampje op het dashboard dat u waarschuwt wanneer de voorste passagiersairbag is uitgeschakeld.

*1: Modellen met het sleutellose toegangssysteem hebben een knop **ENGINE START/STOP** in plaats van een contactschakelaar.

Belangrijke feiten over uw airbags

Airbags kunnen een ernstig gevaar vormen. Om hun werk goed te kunnen doen, moeten airbags met enorme kracht worden opgeblazen. Hoewel airbags dus levens kunnen sparen, kunnen ze brandwonden, kneuzingen en andere lichte verwondingen en soms zelfs dodelijke verwondingen veroorzaken, indien de inzittenden geen correcte houding aannemen en hun veiligheidsgordels niet correct dragen.

Wat u moet doen: Draag uw veiligheidsgordel altijd op de juiste wijze en zit rechtop en zo ver mogelijk verwijderd van het stuurwiel zonder dat dit de volledige controle over het voertuig belemmert. De voorpassagier dient zijn/haar stoel zo ver mogelijk van het dashboard af in te stellen.

Houd er echter rekening mee dat geen enkel veiligheidssysteem tijdens een ernstig ongeval alle (ook dodelijke) letsels kan voorkomen, zelfs bij correct gedragen veiligheidsgordels en opgeblazen airbags.

Plaats geen harde of scherpe voorwerpen tussen uzelf en een van de voorste airbags.

Harde of scherpe voorwerpen op uw schoot dragen of rijden met een pijp of een ander scherp voorwerp in uw mond, kan letsel veroorzaken indien de voorste airbag wordt opgeblazen.

Bevestig of plaats geen voorwerpen op de afdekkingen van de voorste airbags.

Objecten op de afdekkingen die gemarkeerd zijn met **SRS AIRBAG** zouden de juiste werking van de airbags kunnen belemmeren of binnenin het voertuig geslingerd kunnen worden en iemand verwonden wanneer de airbags opgeblazen worden.

Belangrijke feiten over uw airbags

Probeer uw airbags niet te deactiveren. Samen bieden airbags en veiligheidsgordels de beste bescherming.

Houd tijdens het rijden uw handen en armen buiten het opblaasgebied van de voorste airbag door het stuurwiel aan weerszijden vast te houden. Kruis uw arm niet over de airbagafdekking.

Typen airbags

Uw voertuig is uitgerust met drie typen airbags:

- **Airbags voor:** Airbags vóór de stoelen van de bestuurder en de voorpassagier.
- **Zijairbags:** Airbags in de rugleuning van de stoelen van de bestuurder en de voorpassagier.
- **Zijgordijnairbags:** Airbags boven de zijruiten.

De verschillende typen worden op de volgende pagina's besproken.

Airbags voor (SRS)

De voorste SRS-airbags worden opgeblazen tijdens een matige tot krachtige frontale botsing ter bescherming van het hoofd en de borst van de bestuurder en/of de voorpassagier.

SRS (aanvullend veiligheidssysteem) geeft aan dat de airbags ontworpen zijn om de veiligheidsgordels aan te vullen maar niet te vervangen. Veiligheidsgordels zijn het hoofdveiligheidssysteem voor de inzittenden.

Montageplaatsen

De voorste airbags bevinden zich voor de bestuurder in het midden van het stuurwiel en voor de voorpassagier in het dashboard. Beide airbags zijn met **SRS AIRBAG** gemarkeerd.

Typen airbags

De airbags kunnen opgeblazen worden zodra de contactschakelaar in de stand AAN ^{*1} staat.

Nadat een airbag tijdens een ongeval is opgeblazen, kunt u iets zien dat op rook lijkt. Dit is afkomstig van het verbrandingsproces van het opblaas materiaal en is niet schadelijk. Mensen met luchtwegproblemen kunnen tijdelijk wat ongemak ervaren. Is dat het geval, verlaat het voertuig dan zo snel mogelijk na u ervan vergewist te hebben dat u dit veilig kunt doen.

*1: Modellen met het sleutellose toegangssysteem hebben een knop **ENGINE START/STOP** in plaats van een contactschakelaar.

■ Werking

De voorste airbags zijn ontworpen om opgeblazen te worden tijdens een matige tot krachtige frontale botsing. Wanneer het voertuig plotseling vertraagt, sturen de sensoren informatie naar de regeleenheid, die opdracht geeft om één of beide airbags op te blazen.

Een frontale botsing kan recht van voren of in een hoek tussen twee voertuigen plaatsvinden of wanneer een voertuig tegen een stilstaand voorwerp botst, bijv. een betonnen muur.

■ Hoe de voorste airbags werken

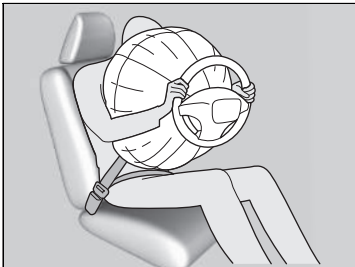

Terwijl uw veiligheidsgordel uw torso tegenhoudt, biedt de voorste airbag aanvullende bescherming voor uw hoofd en borst.

De voorste airbags lopen onmiddellijk leeg, zodat ze geen belemmering vormen voor het zicht van de bestuurder of het vermogen van de bestuurder om het voertuig te besturen en de bedieningselementen te gebruiken.

De totale tijd voor het opblazen en leeglopen is zo kort, dat de meeste inzittenden zich niet eens bewust zijn van het feit dat de airbags zijn opgeblazen, totdat ze deze voor zich zien liggen.

■ Wanneer de voorste airbags niet opgeblazen mogen worden

Lichte frontale botsingen: De voorste airbags zijn ontworpen als aanvulling op de veiligheidsgordels en helpen levens te redden. Ze zijn niet bedoeld om lichte schafwonden of zelfs gebroken botten te voorkomen, die het gevolg kunnen zijn van een minder krachtige frontale botsing.

Botsingen van opzij: De voorste airbags kunnen bescherming bieden wanneer een plotselinge vertraging tot gevolg heeft dat de bestuurder of de voorpassagier plotseling voorwaarts beweegt. Zijairbags en zijgordijnairbags zijn specifiek ontworpen om de ernst van letsel te verminderen, dat het gevolg kan zijn van het plotseling opzij bewegen van de bestuurder of passagier ten gevolge van een middelzware tot zware botsing van opzij.

Botsingen van achteren: Hoofdsteunen en veiligheidsgordels bieden de beste bescherming tijdens een botsing van achteren. De voorste airbags kunnen geen wezenlijke bescherming bieden en zijn daarom niet zodanig ontworpen dat ze worden opgeblazen tijdens dergelijke botsingen.

Over de kop slaan: Veiligheidsgordels en zijgordijnairbags bieden de beste bescherming wanneer het voertuig over de kop slaat. Omdat de voorste airbags vrijwel geen enkele bescherming kunnen bieden, zijn ze niet zodanig ontworpen dat ze worden opgeblazen wanneer het voertuig over de kop slaat.

■ Wanneer de voorste airbags worden opgeblazen bij geringe of onzichtbare schade

Doordat het airbagsysteem plotselinge vertragingen kan registreren, kunnen een of meer airbags als gevolg van een krachtige schok tegen de carrosserie of de wielophanging worden opgeblazen. Voorbeelden zijn over een stoeprand rijden, over de rand van een gat in het wegdek of over andere lage vaste voorwerpen, met als gevolg een plotselinge vertraging in het onderstel van het voertuig. Aangezien de schok zich onder het voertuig voordoet, is de schade wellicht niet meteen zichtbaar.

■ Wanneer de voorste airbags niet worden opgeblazen, ook al lijkt de schade aan de buitenzijde ernstig te zijn

Aangezien indrukbare carrosseriedelen tijdens een botsing botsenergie absorberen, is de hoeveelheid zichtbare schade niet altijd een aanwijzing voor een correcte airbagwerking.

Sommige aanrijdingen kunnen tot ernstige schade leiden terwijl de airbags niet zijn opgeblazen, omdat ze niet nodig waren of geen bescherming zouden bieden indien ze zouden zijn opgeblazen.

Uitschakelingssysteem van airbag van voorpassagier*

Indien het plaatsen van een naar achteren gericht kinderzitje op de stoel van de voorpassagier niet kan worden vermeden, moet u het airbagsysteem van de voorpassagier handmatig uitschakelen met de contactsleutel of de geïntegreerde sleutel.

Schakelaar airbag voorpassagier ON/OFF

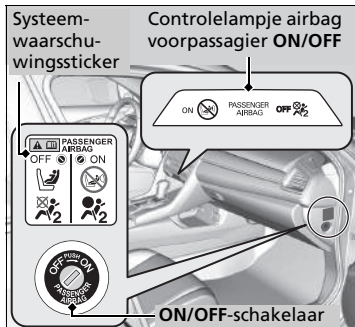

Wanneer de **ON/OFF**-schakelaar van de airbag van de voorpassagier in de volgende stand staat:

OFF: De airbag van de voorpassagier is gedeactiveerd. De airbag van de voorpassagier wordt niet opgeblazen bij een frontale botsing waarbij de airbag van de bestuurder wordt opgeblazen.

Het controlelampje voor uitgeschakelde airbag van de voorpassagier blijft ter herinnering branden.

ON: De airbag van de voorpassagier is geactiveerd. Het controlelampje van de airbag van de voorpassagier gaat aan en blijft ongeveer 60 seconden branden.

Het airbagsysteem van de voorpassagier deactiveren



1. Schakel de parkeerrem in en draai de contactschakelaar naar de positie **STUURSLOT 0***1. Verwijder de sleutel.
2. Open het portier van de voorpassagier.
3. Steek de sleutel in de **ON/OFF**-schakelaar voor de airbag van de voorpassagier.
 - ▶ De schakelaar bevindt zich in het zijpaneel van het dashboard aan de kant van de voorpassagier.
4. Draai de sleutel naar **OFF**, en verwijder hem uit de contactschakelaar.

*1: Modellen met het sleutellose toegangssysteem hebben een knop **ENGINE START/STOP** in plaats van een contactschakelaar.

* Niet beschikbaar op alle modellen

Uitschakelingssysteem van airbag van voorpassagier*

WAARSCHUWING

Het airbagsysteem van de voorpassagier moet uitgeschakeld worden, wanneer het plaatsen van een naar achteren gericht kinderzitje op de stoel van de voorpassagier niet kan worden vermeden.

Indien de airbag van de voorpassagier opgeblazen wordt, kan deze met zoveel kracht tegen het naar achteren gericht kinderzitje aankomen, dat de baby of peuter dodelijk of zeer ernstig letsel kan oplopen.

WAARSCHUWING

Zorg ervoor dat het airbagsysteem van de voorpassagier is ingeschakeld, wanneer er zich geen naar achteren gericht kinderzitje op de stoel van de voorpassagier bevindt.

Het gedeactiveerd laten van het airbagsysteem van de voorpassagier kan bij een botsing ernstig letsel of de dood tot gevolg hebben.

WORDT VERVOLGD

■ Controlelampje uitgeschakelde airbag voorpassagier

Wanneer het airbagsysteem van de voorpassagier geactiveerd wordt, gaat het controlelampje na een paar seconden uit, wanneer u de contactschakelaar in de stand AAN *1 zet.

Wanneer het airbagsysteem van de voorpassagier gedeactiveerd wordt, blijft het controlelampje aan of gaat het tijdelijk uit en weer aan.

■ Sticker uitschakelingssysteem van airbag voorpassagier

De sticker bevindt zich in het zijpaneel van het instrumentenpaneel aan de kant van de voorpassagier.

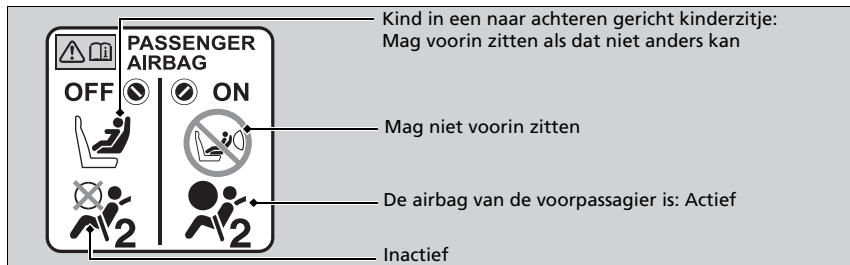

» Uitschakelingssysteem van airbag van voorpassagier*

ATTENTIE

- Gebruik de contact sleutel of geïntegreerde sleutel van het voertuig om de **ON/OFF**-schakelaar voor de airbag van de voorpassagier te verdraaien. Bij gebruik van een andere sleutel kan de schakelaar schade oplopen of het airbagsysteem van de voorpassagier niet correct werken.
- Sluit het portier niet of belast de contact sleutel of de geïntegreerde sleutel niet met extra gewicht terwijl de sleutel in de **ON/OFF**-schakelaar voor de airbag van de voorpassagier is geplaatst. De schakelaar of de sleutel kan beschadigd raken.

We adviseren u met klem om een naar achteren gericht kinderzitje niet op de stoel van de voorpassagier te bevestigen.

Baby's en peuters beschermen BLZ. 77

Het is uw verantwoordelijkheid de instelling van het airbagsysteem van de voorpassagier te wijzigen in **OFF** wanneer u een naar achteren gericht kinderzitje op de stoel van de voorpassagier plaatst.

Schakel het systeem opnieuw in wanneer er geen naar achteren gericht kinderzitje op de stoel van de voorpassagier wordt gebruikt.

*1: Modellen met het sleutellose toegangssysteem hebben een knop **ENGINE START/STOP** in plaats van een contactschakelaar.

* Niet beschikbaar op alle modellen

Zijairbags

De zijairbags beschermen het bovenlichaam en het bekken van de bestuurder of voorpassagier tijdens een middelzware tot zware botsing van opzij.

Montageplaatsen

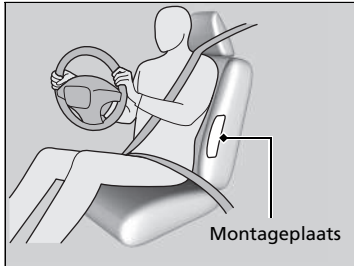

De zijairbags bevinden zich aan de buitenzijde in de rugleuningen van de bestuurdersstoel en de stoel van de voorpassagier.

Beide zijn met **SIDE AIRBAG** gemarkeerd.

⚠ Zijairbags

Laat de voorpassagier niet zijwaarts leunen met zijn of haar hoofd in het pad van de opblazing van de zijairbag.

Een zijairbag die opgeblazen wordt, kan met grote kracht aankomen en de passagier ernstig verwonden.

Bevestig geen accessoires aan of vlakbij de zijairbags. Ze kunnen de correcte werking van de airbags belemmeren of kunnen iemand verwonden tijdens het opblazen van de airbags.

■ Werking

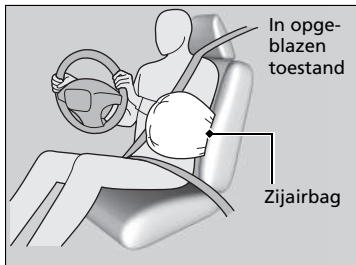

Wanneer de sensoren een middelzware tot zware botsing van opzij registreren, geeft de regeleenheid opdracht om de zijairbag aan de zijde van de botsing onmiddellijk op te blazen.

■ Wanneer een zijairbag wordt opgeblazen bij geringe of onzichtbare schade

Doordat het airbagsysteem plotselinge versnellingen kan registreren, kan een zijairbag als gevolg van een krachtige schok tegen de carrosserie of de wielophanging worden opgeblazen. In dergelijke gevallen kan er weinig of geen schade zijn, maar de zijdelingse botsingssensoren hebben wel een botsing geregistreerd, die krachtig genoeg was om de airbag op te blazen.

■ Wanneer een zijairbag niet wordt opgeblazen, ook al lijkt de zichtbare schade ernstig te zijn

Het is mogelijk dat een zijairbag niet wordt opgeblazen tijdens een botsing die in zichtbaar ernstige schade heeft geresulteerd. Dit kan gebeuren wanneer de plaats van de impact de uiterste voor- of achterzijde van het voertuig was, of wanneer de indrukbare carrosseriedelen het grootste deel van de botsenergie hebben geabsorbeerd. In beide gevallen zou de zijairbag niet nodig zijn geweest en evenmin zou deze na opblazen voldoende bescherming geboden hebben.

►► Zijairbags

Bedek of vervang de afdekkingen van de rugleuningen van de voorstoelen niet zonder een dealer te raadplegen. De afdekkingen van de rugleuningen van de voorstoelen verkeerd vervangen of bedekken, kan ervoor zorgen dat de zijairbags niet correct opgeblazen worden tijdens een botsing van opzij.

Zijgordijnairbags

Modellen met 2,0 l-motor

De zijgordijnairbags beschermen het hoofd van de bestuurder en dat van de passagiers tijdens een middelzware tot zware botsing van opzij.

Behalve modellen met 2,0 l-motor

De zijgordijnairbags beschermen het hoofd van de bestuurder en dat van de passagiers op de buitenste zitplaatsen tijdens een middelzware tot zware botsing van opzij.

Montageplaatsen

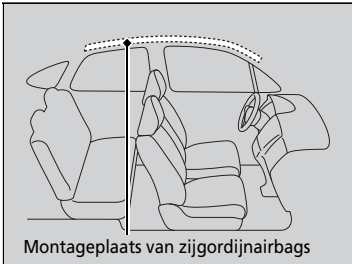

De zijgordijnairbags bevinden zich in het plafond boven de zijruiten aan beide zijden van het voertuig.

» Zijgordijnairbags

De zijgordijnairbags zijn het meest effectief wanneer de inzittenden hun veiligheidsgordel correct dragen en rechtop en zo ver mogelijk naar achteren op hun stoel zitten.

Bevestig geen voorwerpen op de zijruiten of dakstijlen omdat deze de juiste werking van de zijgordijnairbags kunnen belemmeren.

Plaats geen klerhanger of harde voorwerpen aan een jashaakje. Dit kan leiden tot verwondingen als de zijgordijnairbag wordt opgeblazen.

■ Werking

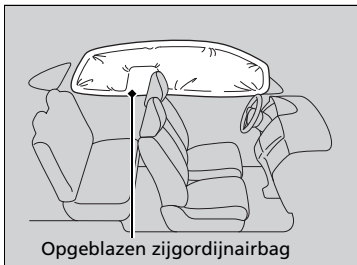

De zijgordijnairbag is zodanig ontworpen dat deze wordt opgeblazen tijdens middelzware tot zware botsingen van opzij.

■ Wanneer de zijgordijnairbags worden opgeblazen in een frontale botsing

Een of beide zijgordijnairbags kunnen ook worden opgeblazen in een matige tot krachtige frontale botsing die onder een hoek plaatsvindt.

Controlelampjes van airbagsysteem

Als zich een probleem in het airbagsysteem voordoet, gaat het SRS-controlelampje aan en verschijnt een bericht op de interface voor bestuurdersinformatie.

■ Controlelampje aanvullend veiligheidssysteem (SRS)

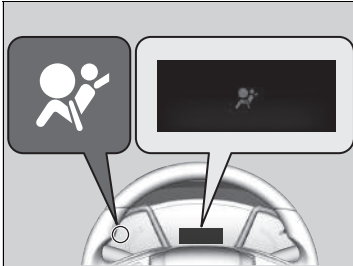

■ Wanneer de contactschakelaar in de stand AAN **II***1 staat

Het controlelampje gaat gedurende enkele seconden branden en gaat daarna weer uit. Dit geeft aan dat het systeem correct werkt.

Gaat het controlelampje op enig ander moment aan of gaat het helemaal niet aan, laat dan het systeem zo snel mogelijk door een dealer controleren. Doet u dit niet, dan is het mogelijk dat uw airbags en veiligheidsgordelspanners niet correct werken tijdens een ongeval.

*1: Modellen met het sleutellose toegangssysteem hebben een knop **ENGINE START/STOP** in plaats van een contactschakelaar.

⊠ Controlelampje aanvullend veiligheidssysteem (SRS)

⚠ WAARSCHUWING

Wordt het SRS-controlelampje genegeerd, dan kan dat resulteren in ernstig of dodelijk letsel, indien de airbagsystemen of de veiligheidsgordelspanners niet correct werken.

Laat het voertuig zo snel mogelijk door een dealer controleren, indien het SRS-controlelampje u waarschuwt voor een mogelijk probleem.

Modellen met mistlamp achter

⚠ WAARSCHUWING

Verwijder het naar achteren gerichte kinderzitje onmiddellijk van de stoel van de voorpassagier, indien het SRS-controlelampje gaat branden. Zelfs als de airbag van de voorpassagier is gedeactiveerd, mag u het SRS-controlelampje niet negeren.

Het SRS-systeem zou defect kunnen zijn, hetgeen de airbag van de voorpassagier kan activeren en ernstig of dodelijk letsel kan veroorzaken.

■ Controlelampje uitgeschakelde airbag voorpassagier*

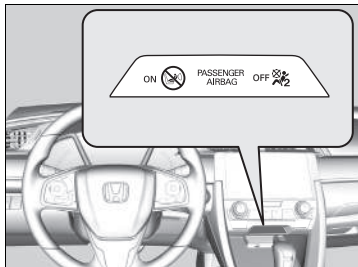

■ Wanneer het uitschakelingscontrolelampje passagiersairbag gaat branden

Het controlelampje blijft branden zolang het airbagsysteem van de voorpassagier gedeactiveerd is.

Schakel het systeem handmatig opnieuw in wanneer er geen naar achteren gericht kinderzitje op de stoel van de voorpassagier wordt gebruikt. Het controlelampje zou uit moeten gaan.

Airbagverzorging

Het zelf uitvoeren van het onderhoud of de vervanging van onderdelen van het airbagsysteem wordt afgeraden en zou ook niet nodig moeten zijn. U dient het voertuig echter wel te laten inspecteren door een dealer in de volgende situaties:

■ Wanneer de airbags zijn opgeblazen

Is een airbag opgeblazen, dan moeten de regeleenheid en andere bijbehorende onderdelen worden vervangen. Is een automatische veiligheidsgordelspanner geactiveerd, dan moet ook deze worden vervangen.

■ Wanneer het voertuig bij een middelzware tot zware botsing is betrokken geweest

Zelfs indien de airbags niet zijn opgeblazen, dient u uw dealer toch het volgende te laten inspecteren: de veiligheidsgordelspanners voor de voorstoelen en de buitenste zitplaatsen op de achterbank* en elke veiligheidsgordel die is gedragen tijdens het ongeval.

► Airbagverzorging

Het verwijderen van airbagonderdelen van het voertuig is verboden.

Schakel in geval van een storing, uitval of activering van de airbag/veiligheidsgordelspanner de hulp in van gekwalificeerd personeel.

Wij raden het gebruik van hergebruikte onderdelen van airbagsystemen af, inclusief de airbag, spanners, sensoren en regeleenheid.

Over het pop-upmotorkapsysteem

Het pop-upmotorkapsysteem is ontworpen om mogelijk hoofdletsel van een voetganger als gevolg van een frontale botsing met uw voertuig te beperken.

Het systeem wordt ingeschakeld wanneer

U met uw voertuig een voetganger of een ander voorwerp raakt met gemiddelde of hogere snelheid.

Hoe het systeem werkt

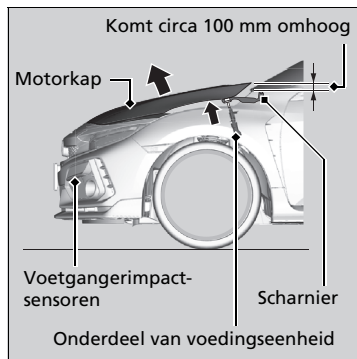

Wanneer de voetgangerimpactsensoren een impact met een bepaalde kracht detecteren, wordt het pop-upmotorkapsysteem geactiveerd en komt de achterkant van de motorkap omhoog.

De verhoogde motorkap kan helpen om het hoofdletsel bij voetgangers te beperken.

Over het pop-upmotorkapsysteem

WAARSCHUWING

Nadat het actieve pop-upmotorkapsysteem is geactiveerd, worden de onderdelen van de voedingseenheid zeer heet en kunnen ze brandwonden veroorzaken. Raak de onderdelen van de voedingseenheid niet aan totdat ze zijn afgekoeld.

ATTENTIE

Maak de motorkap niet open nadat het pop-upmotorkapsysteem is geactiveerd. Controleer na het activeren van het systeem of de verhoogde motorkap geen belemmering vormt voor het zicht van de bestuurder en rij langzaam en voorzichtig.

Als de motorkap niet volledig is gesloten, werkt het systeem mogelijk niet naar behoren. Controleer voordat u gaat rijden of de motorkap volledig gesloten is.

* Niet beschikbaar op alle modellen

Het systeem kan ook onder de volgende omstandigheden worden geactiveerd.

- Een zware impact aan de onderkant van uw voertuig.
- Met hoge snelheid over verkeersdrempels of over een diepe kuil rijden.
- Wanneer er voorwerpen in contact komen met de voetgangerimpactsensoren.

Het systeem wordt mogelijk niet geactiveerd wanneer uw voertuig:

- Wordt geraakt vanaf de achterzijde of de zijkant.
- Kantelt of omrolt.
- Een voetganger onder een bepaalde hoek raakt.

Andere factoren, zoals waar, onder welke hoek of met welke rijsnelheid de botsing plaatsvindt, kunnen voorkomen dat het pop-upmotorkapsysteem wordt geactiveerd.

► Over het pop-upmotorkapsysteem

Om te zorgen dat het pop-upmotorkapsysteem goed werkt:

- Gebruik altijd banden met dezelfde maat als de originele banden. Wanneer u banden met een andere maat gebruikt, kan het systeem de rijsnelheid mogelijk niet correct meten.
- Oefen nooit kracht uit op de voedingseenheid van het systeem. Deze kan beschadigd raken wanneer u de motorkap met kracht sluit.
- Stoot niet tegen de voetgangerimpactsensoren in de voorbumper.

De sticker van het pop-upmotorkapsysteem bevindt zich onder de motorkap:

► **Plaatsen van stickers** BLZ. 105

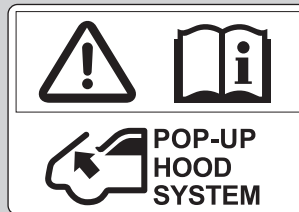

■ Waarschuwingsbericht voor pop-upmotorkap



■ Wanneer de contactschakelaar in de stand AAN *1 staat

Er wordt een waarschuwingsbericht weergegeven op de interface voor bestuurdersinformatie wanneer er mogelijk sprake is van een probleem met het pop-upmotorkapsysteem.

Onderhoud van het pop-upmotorkapsysteem

Het zelf uitvoeren van het onderhoud of de vervanging van onderdelen van het pop-upmotorkapsysteem wordt afgeraden en zou ook niet nodig moeten zijn.

Wanneer het pop-upmotorkapsysteem echter een keer is geactiveerd, moeten de regelgeving en andere bijbehorende onderdelen door een dealer worden vervangen.

*1: Modellen met het sleutellose toegangssysteem hebben een knop **ENGINE START/STOP** in plaats van een contactschakelaar.

ⓘ Waarschuwingsbericht voor pop-upmotorkap

WAARSCHUWING

Wanneer u het bericht voor de pop-upmotorkap negeert, kan dit leiden tot een storing van de pop-upmotorkap. Dit kan ernstig of dodelijk letsel tot gevolg hebben bij een botsing met een voetganger.

Wanneer het bericht voor de pop-upmotorkap wordt weergegeven, laat dan uw voertuig zo snel mogelijk door een dealer controleren.

ⓘ Onderhoud van het pop-upmotorkapsysteem

Als de voorbumper beschadigd is, laat het voertuig dan door een dealer controleren, zelfs als het pop-upmotorkapsysteem niet werd geactiveerd.

Kinderen in het voertuig beschermen

Elk jaar raakt een groot aantal kinderen gewond of komt om het leven in ongevallen met voertuigen, omdat ze niet of niet correct aangespeld zijn. Voertuigongevallen zijn zelfs de eerste oorzaak voor het overlijden van kinderen jonger dan 12 jaar.

Om het aantal doden en de hoeveelheid letsel onder kinderen te reduceren is het noodzakelijk baby's, peuters en grotere kinderen correct vast te gespen wanneer die in een voertuig zitten.

Kinderen dienen correct vastgegespt op een achterbank te zitten. De redenen hiervoor zijn:

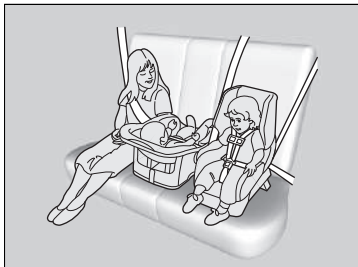

- Een voorste airbag of zijairbag die wordt opgeblazen kan een kind dat op de voorstoel zit, verwonden of doden.
- Een kind op de voorstoel vormt een ernstige belemmering bij het veilig besturen van het voertuig.
- Uit statistieken blijkt dat kinderen, ongeacht hun lengte en leeftijd, veiliger zijn wanneer ze correct aangespeld op de achterbank zitten.

⚠ Kinderen in het voertuig beschermen

⚠ WAARSCHUWING

Kinderen die niet of niet correct zijn vastgegespt, kunnen ernstig of dodelijk letsel oplopen tijdens een ongeval.

Kinderen die te klein zijn voor een veiligheidsgordel moeten correct worden vastgegespt in een kinderzitje (met eigen gordelsysteem). Grotere kinderen dienen correct te worden vastgegespt met een veiligheidsgordel, indien nodig gecombineerd met een zitverhoger.

In veel landen is het wettelijk verplicht alle kinderen van 12 jaar en jonger en die kleiner zijn dan 150 cm correct vast te gespen op de achterbank.

In veel landen is het verplicht een officieel goedgekeurd en geschikt kinderzitje te gebruiken om een kind op een passagiersstoel te vervoeren. Controleer de wettelijke vereisten in uw land.

Wij bevelen aan dat kinderzitjes voldoen aan VN-voorschrift nr. 44 of nr. 129*, of de voorschriften van de betrokken landen.

📦 **Kinderzitje kiezen** BLZ. 80

- Kinderen die te klein zijn om veiligheidsgordels te dragen moeten correct vastgegespt zijn in een goedgekeurd kinderzitje (met eigen gordelsysteem), dat stevig in het voertuig bevestigd is door middel van de veiligheidsgordel of het verankeringsstelsel van het kinderzitje.
- Houd nooit een kind op schoot, omdat het onmogelijk is het kind tijdens een botsing te beschermen.
- Draag nooit een veiligheidsgordel rondom uzelf en een kind dat op uw schoot zit. Tijdens een ongeval zou het kind door de druk van de veiligheidsgordel ernstig of dodelijk letsel kunnen oplopen.
- Twee kinderen mogen nooit samen dezelfde veiligheidsgordel gebruiken. Beide kinderen kunnen tijdens een ongeval zeer ernstig letsel oplopen.

► Kinderen in het voertuig beschermen

Zonneklep voorpassagier

⚠ WAARSCHUWING



Gebruik **NOOIT** een naar achteren gericht kinderzitje op een stoel die aan de voorzijde wordt beveiligd door een **ACTIEVE AIRBAG**, het **KIND** kan **DODELIJK** of **ERNSTIG LETSEL** oplopen.

Modellen zonder mistlamp achter

Zijairbag in portiersponning voorpassagier

⚠ WAARSCHUWING



Ernstig gevaar!
Gebruik **GEEN** naar achteren gericht kinderzitje op een stoel die aan de voorkant beschermd is door een airbag!

- Laat kinderen nooit de portieren, de ruiten of de stoelverstelling bedienen.
- Laat kinderen nooit zonder toezicht in het voertuig achter, met name niet in warm weer, wanneer het interieur van het voertuig zo sterk kan opwarmen dat ze dodelijk letsel oplopen. Bovendien kunnen ze bedieningselementen van het voertuig activeren, waardoor het voertuig onverwacht in beweging zou kunnen komen.

► Kinderen in het voertuig beschermen

WAARSCHUWING: Gebruik de vergrendelingsknop voor de elektrisch bediende ruiten om te voorkomen dat kinderen de ruiten openen. Het gebruik van deze functie zal voorkomen dat kinderen met de ruiten spelen, wat hen aan risico's zou kunnen blootstellen of de bestuurder zou kunnen afleiden.

⚠ Elektrisch bediende ruiten openen/sluiten
BLZ. 212

WAARSCHUWING: Neem altijd de contactsleutel mee wanneer het voertuig alleen of met andere inzittenden wordt achtergelaten.

Om u te herinneren aan het risico van de airbag van de voorpassagier en de veiligheid van kinderen, is uw voertuig voorzien van een waarschuwingssticker op de zonneklep aan de passagierszijde.

Lees de instructies op deze sticker aandachtig door en volg ze op.

⚠ Veiligheidsstickers BLZ. 105

Veiligheid van baby's en kleine kinderen

Baby's en peuters beschermen

Een baby of peuter dient correct vastgegespt en liggend in een naar achteren gericht kinderzitje te worden geplaatst, totdat deze de gewichts- of lengtelimiet van de fabrikant van het kinderzitje heeft bereikt en ten minste één jaar oud is.



■ Een naar achteren gericht kinderzitje bevestigen

Kinderzitjes moeten op de achterbank worden bevestigd.

- ▶ We adviseren om het kinderzitje direct achter de stoel van de voorpassagier te plaatsen, de stoel zo ver mogelijk naar voren te verplaatsen en de stoel onbezet te houden.
- ▶ Zorg ervoor dat er geen contact is tussen het kinderzitje en de stoel ervoor.
U kunt ook een kleiner, naar achteren gericht kinderzitje aanschaffen.

▣ Baby's en peuters beschermen

⚠ WAARSCHUWING

Wanneer u een naar achteren gericht kinderzitje op de voorstoel bevestigt, kan dit bij het kind tijdens het opblazen van de voorste passagiersairbag ernstig of dodelijk letsel veroorzaken.

Bevestig een naar achteren gericht kinderzitje altijd op de achterbank en niet op de voorstoel.

Zoals vereist door VN-voorschrift nr. 94:

⚠ WAARSCHUWING



Gebruik **NOOIT** een naar achteren gericht kinderzitje op een stoel die aan de voorzijde wordt beveiligd door een **ACTIEVE AIRBAG**, het **KIND** kan **DODELIJK** of **ERNSTIG LETSEL** oplopen.

Veel experts adviseren het gebruik van een naar achteren gericht kinderzitje tot een leeftijd van twee jaar, indien de lengte en het gewicht van het kind geschikt zijn voor een naar achteren gericht kinderzitje.

Een naar achteren gericht kinderzitje dat correct is bevestigd, kan hinderen bij het volledig naar achteren verschuiven van de bestuurdersstoel of de stoel van de voorpassagier of bij het in de gewenste positie vergrendelen van de rugleuning.

►► Baby's en peuters beschermen

Indien de airbag van de voorpassagier wordt opgeblazen, kan deze met grote kracht tegen het naar achteren gerichte kinderzitje aankomen. Het zitje kan hierdoor losraken of aanstoten waardoor het kind ernstig letsel kan oplopen.

Naar achteren gerichte kinderzitjes mogen nooit in de rijrichting worden bevestigd.

Raadpleeg altijd de instructies van de fabrikant van het kinderzitje voor de juiste bevestiging.

► Modellen met mistlamp achter

Indien het plaatsen van een naar achteren gericht kinderzitje op de stoel van de voorpassagier niet kan worden vermeden, moet u het airbagsysteem van de voorpassagier handmatig uitschakelen.

► **Uitschakelingssysteem van airbag van voorpassagier*** BLZ. 63

Kleinere kinderen beschermen

Als een kind ten minste één jaar oud is en de gewichts- en lengtebeperkingen van een naar achteren gericht kinderzitje overschrijdt, moet het kind correct vastgegespt worden in een stevig vastgezet naar voren gericht kinderzitje tot het kind de gewichts- en lengtebeperkingen van het naar voren gerichte kinderzitje overschrijdt.

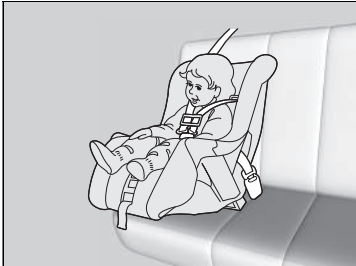

■ Naar voren gericht kinderzitje bevestigen

We adviseren u met klem een naar voren gericht kinderzitje op de achterbank te bevestigen.

Een naar voren gericht kinderzitje op de voorstoel bevestigen kan gevaarlijk zijn. De achterbank is de veiligste plaats voor een kind.

⚠ Kleinere kinderen beschermen

⚠ WAARSCHUWING

Wanneer u een naar voren gericht kinderzitje op de voorstoel bevestigt, kan dit resulteren in ernstig of dodelijk letsel bij het kind als de voorste airbag wordt opgeblazen.

Indien u een naar voren gericht kinderzitje op de voorstoel moet bevestigen, schuift u de voorstoel zo ver mogelijk naar achteren en gespt u het kind op de juiste wijze vast.

Informeer naar de wettelijke regels en voorschriften voor het gebruik van kinderzitjes in het land waar u rijdt en volg de instructies van de fabrikant van het kinderzitje nauwkeurig op.

■ Kinderzitje kiezen

Sommige kinderzitjes zijn compatibel met lage bevestigingspunten. Sommige hebben een starre bevestiging, terwijl andere een flexibele bevestiging hebben. Beide typen zijn even eenvoudig in het gebruik. Sommige bestaande en tweedehandse kinderzitjes kunnen enkel via de veiligheidsgordel bevestigd worden. Welk type u ook kiest, volg altijd de gebruiks- en onderhoudsinstructies van de fabrikant van het kinderzitje op, waarbij inbegrepen aanbevelingen met betrekking tot de levensduur van het kinderzitje, evenals de instructies in deze handleiding. Een correcte bevestiging is belangrijk voor het maximaliseren van de veiligheid van uw kind.

Het flexibele type is misschien niet beschikbaar in uw land.

Op zitplaatsen en in voertuigen zonder lage bevestigingspunten kunt u het kinderzitje bevestigen door gebruik te maken van de veiligheidsgordel en een bovenband voor toegevoegde veiligheid. Dit omdat alle kinderzitjes moeten bevestigd met de veiligheidsgordel wanneer het lage verankeringsysteem niet wordt gebruikt. Bovendien kan de fabrikant van het kinderzitje het gebruik van een veiligheidsgordel aanraden om een ISO FIX-gordelsysteem te bevestigen, zodra het kind een specifiek gewicht bereikt heeft. Lees de instructies in de handleiding van het kinderzitje voor een correcte bevestiging.

■ Belangrijke overweging bij het kiezen van een kinderzitje

Zorg ervoor dat het kinderzitje aan de volgende drie eisen voldoet:

- Het kinderzitje is het juiste type en de juiste maat voor het kind.
- Het kinderzitje is het juiste type voor de zitplaats waarop het bevestigd wordt.
- Het kinderzitje is in overeenstemming met de veiligheidsnormen. Wij bevelen aan een kinderzitje te gebruiken dat voldoet aan VN-voorschrift nr. 44 of nr. 129*, of de voorschriften van de betrokken landen. Zoek naar de goedkeuringsmarkering op het systeem en naar de verklaring van overeenstemming van de fabrikant op de doos.

►► Kinderzitje kiezen

Installatie van een voor lage verankering geschikt kinderzitje is eenvoudig.

Voor lage verankering geschikte kinderzitjes zijn ontwikkeld om het bevestigen te vereenvoudigen en letsel ten gevolge van onjuiste bevestiging te verminderen.

■ Normen voor kinderzitjes

Als een kinderzitje (of het nu een kinderzitje is van het type i-Size*/ISOFIX of een kinderzitje dat is uitgerust met een veiligheidsgordel) voldoet aan het relevante VN-voorschrift, is het voorzien van een goedkeuringslabel zoals weergegeven in de tabel hiernaast. Controleer, voordat u een kinderzitje koopt of gebruikt, het goedkeuringslabel en verzeker u ervan dat het geschikt is voor uw voertuig en het kind en dat het voldoet aan het relevante VN-voorschrift.

⊗ Kinderzitje kiezen

Voorbeeld van goedkeuringslabel VN-voorschrift nr. 44

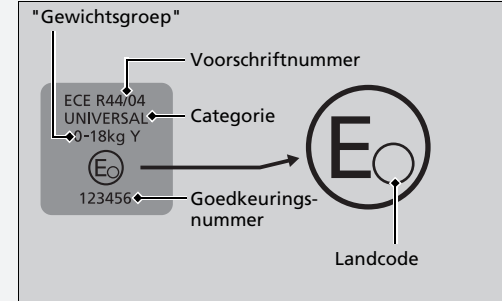

Voorbeeld van goedkeuringslabel VN-voorschrift nr. 129*

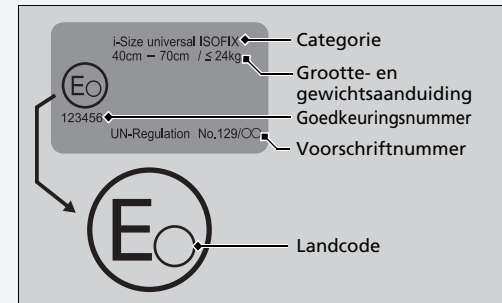

* Niet beschikbaar op alle modellen

■ Kinderzitjes die geschikt zijn voor lage bevestiging

De twee buitenste zitplaatsen op de achterbank van uw voertuig zijn uitgerust met lage bevestigingspunten. Niet alle verschillende typen kinderzitjes zijn echter geschikt voor gebruik in uw voertuig. Koop of gebruik pas een kinderzitje (i-Size /ISOFIX) voor lage bevestiging nadat u de volgende tabellen hebt geraadpleegd om te verzekeren dat het kinderzitje geschikt is voor het voertuig, de zitpositie en het gewicht (gewichtsgroep) en grootte van het kind.

▣ Kinderzitjes die geschikt zijn voor lage bevestiging

Voor bepaalde kinderzitjes is een gewichtsgroep gespecificeerd. Controleer de gewichtsgroep die is aangegeven op de gebruiksinstructies, evenals op de verpakking en labels van het kinderzitje. De kinderzitjes die in de tabel zijn vermeld, zijn originele Honda-producten. Ze zijn verkrijgbaar bij uw dealer. Raadpleeg de handleiding die bij het kinderzitje werd geleverd voor een correcte bevestiging.

Behalve modellen met 2,0 l-motor

■ ISOFIX-kinderzitjes

Gewichtsgroep	Grootteklasse	Bevestigingssysteem	ISOFIX-posities in voertuig				Aanbevolen kinderzitjes*1
			Voorpassagier	Achterbank			
				Links	Rechts	Midden	
Reiswieg	F	ISO/L1	—	X	X	—	
	G	ISO/L2	—	X	X	—	
groep 0 tot 10 kg	E	ISO/R1	—	IL*2	IL*2	—	Honda Baby Safe ISOFIX
groep 0+ tot 13 kg	E	ISO/R1	—	IL*2	IL*2	—	Honda Baby Safe ISOFIX
	D	ISO/R2	—	IL*2	IL*2	—	Honda Baby Safe ISOFIX
	C	ISO/R3	—	IL*2	IL*2	—	Honda Baby Safe ISOFIX
groep I 9 tot 18 kg	D	ISO/R2	—	IL	IL	—	
	C	ISO/R3	—	IL	IL	—	
	B	ISO/F2	—	IUF	IUF	—	Honda ISOFIX
	B1	ISO/F2X	—	IUF	IUF	—	Honda ISOFIX
	A	ISO/F3	—	IUF	IUF	—	Honda ISOFIX
groep II 15 tot 25 kg			—	X	X	—	
groep III 22 tot 36 kg			—	X	X	—	

► Kinderzitjes die geschikt zijn voor lage bevestiging

Wanneer u een kinderzitje aanschaft, moet u niet vergeten de ISOFIX-grootteklasse of het bevestigingssysteem te controleren om te verzekeren dat het zitje geschikt is voor uw voertuig.

ISOFIX-grootteklasse	Bevestigingssysteem (CRF)	Beschrijving
G	ISO/L2	Naar rechts gericht babyzitje (reiswieg)
F	ISO/L1	Naar links gericht babyzitje (reiswieg)
E	ISO/R1	Naar achteren gericht babyzitje
D	ISO/R2	Kleine naar achteren gerichte kinderzitjes
C	ISO/R3	Naar achteren gerichte kinderzitjes met normale grootte
B1	ISO/F2X	Lagere naar voren gerichte kinderzitjes
B	ISO/F2	Lagere naar voren gerichte kinderzitjes
A	ISO/F3	Naar voren gerichte kinderzitjes met normale grootte

- *1: De genoemde kinderzitjes (CRS) zijn overeenkomstig de aanbevelingen van Honda op de datum van publicatie. Neem contact op met een geautoriseerde dealer voor actuele informatie omtrent onze aanbevolen kinderzitjes. Mogelijk zijn andere kinderzitjes ook geschikt. Raadpleeg de lijst met aanbevolen voertuigen van de fabrikant van het desbetreffende kinderzitje.
- *2: Honda BABY SAFE ISOFIX kan naar achteren worden gericht.
- IUF: Geschikt voor een naar voren gericht ISOFIX-kinderzitje met eigen gordelsysteem van universele categorie goedgekeurd voor gebruik in deze massagroep.
- II: Geschikt voor bepaalde ISOFIX-kinderzitjes (CRS), inclusief de kinderzitjes die vermeld zijn in het bijbehorende vak in de rechterkolom van de tabel. Deze ISOFIX-kinderzitjes (CRS) behoren tot de categorie "specifiek voertuig", "beperkt" of "semi-universeel".
- X: Zitpositie niet geschikt voor kinderen in deze gewichtsgroep.

Behalve modellen met 2,0 l-motor

■ i-Size-kinderzitjes

	Zitpositie			
	Voorstoel	Stoel achterin links	Stoel achterin rechts	Middelste zitplaats op achterbank
i-Size-kinderzitje	—	i-U	i-U	—

i-U: Geschikt voor "universele" naar voren en naar achteren gerichte i-Size-kinderzitjes.

■ Kinderzitjes die worden bevestigd met een heup-/schoudergordel

Niet alle verschillende typen kinderzitjes zijn geschikt voor gebruik in uw voertuig. Raadpleeg eerst de volgende tabel voordat u een kinderzitje koopt of gebruikt, om er zeker van te zijn dat het kinderzitje geschikt is voor het voertuig, de zitpositie, en het gewicht (gewichtsgroep) en de grootte van het kind.

⊗ Kinderzitjes die worden bevestigd met een heup-/schoudergordel

Voor bepaalde kinderzitjes is een gewichtsgroep gespecificeerd. Controleer de gewichtsgroep die is aangegeven op de gebruiksinstructies, evenals op de verpakking en labels van het kinderzitje.

De kinderzitjes die in de tabel zijn vermeld, zijn originele Honda-producten. Ze zijn verkrijgbaar bij uw dealer. Raadpleeg de handleiding die bij het kinderzitje werd geleverd voor een correcte bevestiging.

Behalve modellen met 2,0 l-motor

■ Kinderzitjes die worden bevestigd met een heup-/schoudergordel

Gewichtsgroep	Zitpositie					Aanbevolen kinderzitjes*1
	Voorpassagier		Achterbank			
	Stand ON/OFF-schakelaar airbag voorpassagier*		Links	Rechts	Midden	
	ON	OFF				
groep 0 tot 10 kg	X	U*2	U	U	U	Honda Baby Safe
groep 0+ tot 13 kg	X	U*2	U	U	U	Honda Baby Safe
groep I 9 tot 18 kg	UF*2	U*2	U	U	U	Honda ISOFIX (met gordel) Honda Eclipse
groep II 15 tot 25 kg	UF*2	U*2	U, L*3	U, L*3	U	Honda KID FIX XP SICT L; Honda KID FIX XP SICT met ISOFIX bevestigd
groep III 22 tot 36 kg	UF*2	U*2	U, L*3	U, L*3	U	Honda KID FIX XP SICT L; Honda KID FIX XP SICT met ISOFIX bevestigd

U: Geschikt voor kinderzitjes in de categorie "universeel" die zijn goedgekeurd voor gebruik in deze gewichtsgroep.

UF: Geschikt voor in de rijrichting geplaatste kinderzitjes uit de categorie "universeel" die zijn goedgekeurd voor gebruik in deze gewichtsgroep.

L: Geschikt voor specifieke kinderzitjes (CRS) in de tabel.

X: Zitpositie niet geschikt voor kinderen in deze gewichtsgroep.

*1: De genoemde kinderzitjes (CRS) zijn overeenkomstig de aanbevelingen van Honda op de datum van publicatie. Neem contact op met een geautoriseerde dealer voor actuele informatie omtrent onze aanbevolen kinderzitjes. Mogelijk zijn andere kinderzitjes ook geschikt. Raadpleeg de lijst met aanbevolen voertuigen van de fabrikant van het desbetreffende kinderzitje.

*2: Plaats de voorstoel tot in de achterste stand en stel de hoek van de rugleuning van de voorstoel zo recht als mogelijk in.

*3: Honda KID FIX XP SICT kan naar voren worden gericht.

Modellen voor Europa (2,0 l-motor)

■ Montagelocaties voor kinderzitjes

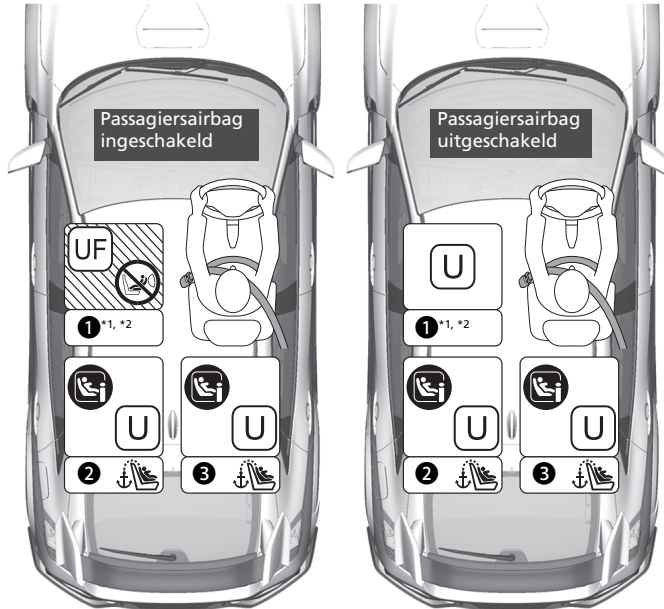

	Geschikt voor universele kinderzitjes die worden geïnstalleerd met de veiligheidsgordel.
	Geschikt voor naar voren gerichte universele kinderzitjes die worden geïnstalleerd met de veiligheidsgordel.
	Geschikt voor i-Size- en ISOFIX-kinderzitjes.
	Alleen geschikt voor naar voren gerichte kinderzitjes.
	Gebruik nooit een naar achteren gericht kinderzitje.
	Zitplaats uitgerust met verankeringspunten voor bovenband.

*1: Zet de stoelschuif naar de achterste stand en zet de rugleuning terug naar de voorste vergrendelstand.

*2: Zet bij het aanbrengen van een naar voren gericht juniorzitje dat is goedgekeurd volgens VN R129 de stoelschuif in de achterste stand en zet de rugleuning in de volgende stand. De stoel moet in de 2e stand vanaf de voorste vergrendelstand staan en de hoofdsteun moet worden verwijderd. De verwijderde hoofdsteun moet in de bagageruimte worden opgeborgen, zodat deze niet door het interieur vliegt bij plotseling remmen of een botsing.

Het kinderzitje met steunpoten kan ook worden bevestigd aan zitplaatsen die niet geschikt zijn voor i-Size.

Nummer zitplaats	Zitpositie			
	①		②	③
	Voorpassagier*1		2e rij	
	Stand ON/OFF-schakelaar airbag voorpassagier		Links	Rechts
ON	OFF			
Zitplaats geschikt voor universeel kinderzitje met bevestiging via veiligheidsgordel (JA/NEE)	JA Alleen naar voren gericht	JA	JA	JA
i-Size-kinderzitje (JA/NEE)	NEE	NEE	JA	JA
Zitplaats geschikt voor aanbevolen origineel kinderzitje*3 (JA/NEE)	JA Alleen naar voren gericht	JA	JA	JA
Zitplaats geschikt voor laterale bevestiging (L1/L2)	NEE	NEE	NEE	NEE
Bevestiging grootste geschikte naar achteren gericht kinderzitje (R1/R2X/R2/R3)	NEE	NEE	R3	R3
Bevestiging grootste geschikte naar voren gericht kinderzitje (F2X/F2/F3)	NEE	NEE	F3	F3
Bevestiging grootste geschikte zitverhoging (B2/B3)	B3*2	B3*2	B3	B3

► Montagelocaties voor kinderzitjes

Wanneer u een kinderzitje aanschaft, moet u niet vergeten de ISOFIX-grootteklasse of het bevestigingssysteem te controleren om te verzekeren dat het zitje geschikt is voor uw voertuig.

Bevestigings-systeem (CRF)	Beschrijving
ISO/L1	Naar links gericht babyzitje (reiswieg)
ISO/L2	Naar rechts gericht babyzitje (reiswieg)
ISO/R1	Naar achteren gericht babyzitje
ISO/R2X	Kleine naar achteren gerichte kinderzitjes
ISO/R2	Kleine naar achteren gerichte kinderzitjes
ISO/R3	Naar achteren gerichte kinderzitjes met normale grootte
ISO/F2X	Lagere naar voren gerichte kinderzitjes
ISO/F2	Lagere naar voren gerichte kinderzitjes
ISO/F3	Naar voren gerichte kinderzitjes met normale grootte
ISO/B2	Minder brede naar voren gerichte zitverhoger
ISO/B3	Naar voren gerichte zitverhoger met normale breedte

- *1: Zet de stoelschuif naar de achterste stand en zet de rugleuning terug naar de voorste vergrendelstand.
- *2: Zet bij het aanbrengen van een naar voren gericht juniorzitje dat is goedgekeurd volgens VN R129 de stoelschuif in de achterste stand en zet de rugleuning in de volgende stand. De stoel moet in de 2e stand vanaf de voorste vergrendelstand staan en de hoofdsteun moet worden verwijderd. De verwijderde hoofdsteun moet in de bagageruimte worden opgeborgen, zodat deze niet door het interieur vliegt bij plotseling remmen of een botsing.
- *3: De genoemde kinderzitjes (CRS) zijn overeenkomstig de aanbevelingen van Honda op de datum van publicatie. Neem contact op met een geautoriseerde dealer voor actuele informatie omtrent onze aanbevolen kinderzitjes. Mogelijk zijn andere kinderzitjes ook geschikt - raadpleeg de fabrikant van het kinderzitje voor een lijst met aanbevolen voertuigen.

Het kinderzitje met steunpoten kan ook worden bevestigd aan zitplaatsen die niet geschikt zijn voor i-Size.

■ Europese lijst van originele kinderzitjes

R44

Gewichtsgroep	Kinderzitje	Categorie
Groep 0 tot 10 kg	—	—
Groep 0+ tot 13 kg	—	—
Groep I 9 tot 18 kg	—	—
Groep II, III 15 tot 36 kg	Honda KIDFIX XP SICT	Universeel Semi-universeel

R129

Toepassingsbereik	Kinderzitje	Categorie
40 tot 83 cm tot 13 kg (Baby - 15 maanden)	Honda baby safe	Modulair kinderzitje
	Honda baby safe ISOFIX	Basis voor i-Size
76 tot 105 cm 8 tot 22 kg (15 maanden - 4 jaar)	Honda ISOFIX	i-Size universeel ISOFIX

Bevestiging van een voor lage verankering geschikt kinderzitje

Een voor lage verankering geschikt kinderzitje met eigen gordelsysteem kan op een van de twee buitenste zitplaatsen op de achterbank bevestigd worden. Een kinderzitje wordt aan de lage bevestigingspunten vastgemaakt met de starre of flexibele bevestigingsmaterialen.



1. Zoek de markeringen van de bevestigingspunten die zijn aangebracht op de onderzijde van het zitkussen.
2. Trek de ankerafdekkingen onder de markeringen naar buiten om de onderste bevestigingspunten zichtbaar te maken.

Bevestiging van een voor lage verankering geschikt kinderzitje

⚠ WAARSCHUWING

Bevestig nooit twee kinderzitjes op hetzelfde bevestigingspunt. Bij een botsing is één bevestigingspunt misschien niet sterk genoeg om twee kinderzitjes vast te houden en kan breken, wat de dood of ernstig letsel tot gevolg kan hebben.

Sommige kinderzitjes worden geleverd met optionele geleideopeningen om eventuele schade op het zitgedeelte te vermijden. Volg de aanwijzingen van de fabrikant bij het gebruik van de geleideopeningen en bevestig ze aan de lage bevestigingspunten zoals weergegeven in de afbeelding.

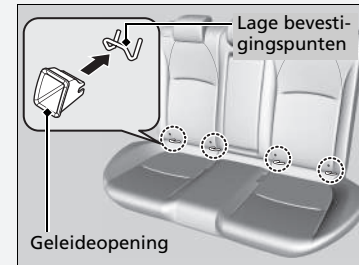

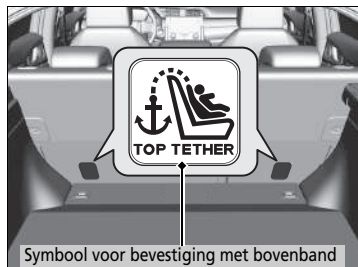
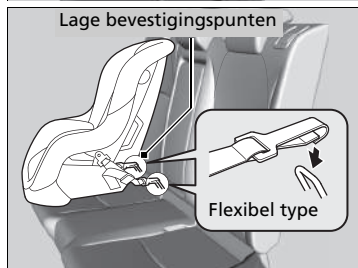
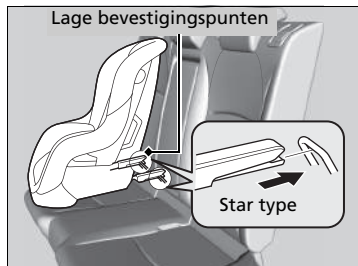

3. Plaats het kinderzitje op de stoel van het voertuig en bevestig vervolgens het kinderzitje aan de lage bevestigingspunten volgens de instructies die zijn meegeleverd met het kinderzitje.

- Bij het bevestigen van het kinderzitje moet u ervoor zorgen dat de lage bevestigingspunten niet belemmerd worden door de veiligheidsgordel of andere voorwerpen.

► Bevestiging van een voor lage verankering geschikt kinderzitje

WAARSCHUWING: Gebruik nooit een haak zonder symbool voor bevestiging met bovenband om een kinderzitje vast te zetten.

Wanneer u een kinderzitje gebruikt dat is bevestigd aan het lage verankeringssysteem, moet u ervoor zorgen dat het kinderzitje correct in het voertuig is bevestigd. Dit is voor de veiligheid van uw kind. Een kinderzitje dat niet correct bevestigd is, zal een kind onvoldoende beschermen tijdens een botsing en kan letsel toebrengen aan het kind of aan andere inzittenden van het voertuig.

Het flexibele type is misschien niet beschikbaar in uw land.



Behalve modellen met 2,0 l-motor

Kinderzitje met bevestigingsband

4. Zet de hoofdsteun in de hoogste stand.

Modellen met bagageruimteafdekking

► Rol de bagageruimteafdekking op.

► **Bagageruimteafdekking*** BLZ. 266

5. Leid de bevestigingsband tussen de poten van de hoofdsteun door en zet de haak van de bevestigingsband vast aan de bevestiging.

► Zorg ervoor dat de band niet verdraaid wordt.

6. Haal de bevestigingsband aan volgens de instructies van de fabrikant van het kinderzitje.

7. Zorg ervoor dat het kinderzitje stevig bevestigd is door het naar voren en naar achteren en van links naar rechts te wiegen; u zou een kleine beweging moeten voelen.

8. Zorg ervoor dat alle ongebruikte veiligheidsgordels die in het bereik van het kind liggen, vastgegespt zijn.

* Niet beschikbaar op alle modellen

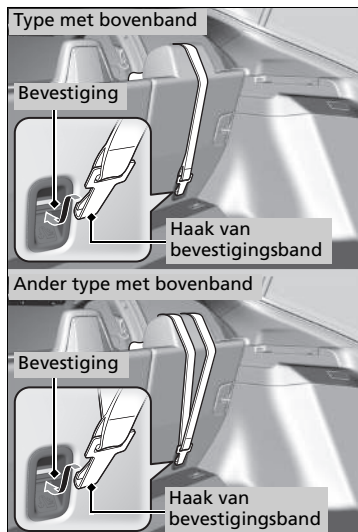

Modellen met 2,0 l-motor

Kinderzitje met bevestigingsband

Modellen met bagageruimteafdekking

4. Rol de bagageruimteafdekking op.
 - **Bagageruimteafdekking*** BLZ. 266
5. Leid de bevestigingsband over de hoofdsteun.
 - Zorg ervoor dat de band niet verdraaid wordt.
6. Haal de bevestigingsband aan volgens de instructies van de fabrikant van het kinderzitje.
7. Zorg ervoor dat het kinderzitje stevig bevestigd is door het naar voren en naar achteren en van links naar rechts te wiegen; u zou een kleine beweging moeten voelen.
8. Zorg ervoor dat alle ongebruikte veiligheidsgordels die in het bereik van het kind liggen, vastgegespt zijn.

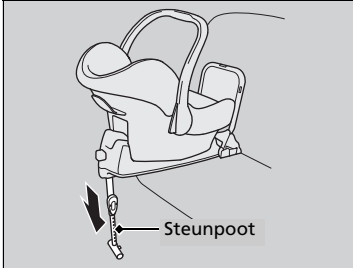

Modellen met mistlamp achter

Kinderzitje met steunpoot

- 4.** Trek de steunpoot uit totdat deze de vloer raakt volgens de instructies van de fabrikant van het kinderzitje.
 - Controleer of het deel van de vloer waarop de steunpoot rust vlak is. Als het gedeelte niet vlak is, biedt de steunpoot onvoldoende ondersteuning.
 - Zorg ervoor dat er geen contact is tussen het kinderzitje en de stoel ervoor.

■ Kinderzitje bevestigen met een heup-/schoudergordel

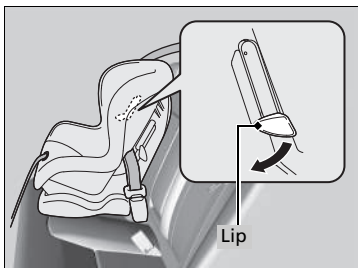

1. Plaats het kinderzitje op de stoel van het voertuig.
2. Haal de veiligheidsgordel door het kinderzitje volgens de instructies van de fabrikant van het kinderzitje en steek de vergrendeltong in de gesp.
 - ▶ Steek de vergrendeltong volledig in de gesp totdat deze klikt.
3. Duw de lip naar beneden. Haal het schoudergedeelte van de gordel door de gleuf aan de zijde van het zitje.
4. Houd het schoudergedeelte van de gordel dichtbij de gesp vast en trek dit omhoog om de speling van het heupgedeelte van de gordel te verwijderen.
 - ▶ Om dit te doen, plaatst u uw gewicht op het kinderzitje en duwt u het in de stoel van het voertuig.
5. Plaats de gordel naar behoren en duw de lip naar boven. Zorg ervoor dat de gordel niet verdraaid wordt.
 - ▶ Wanneer u de lip naar boven duwt, moet u het bovenste schoudergedeelte van de gordel omhoog trekken om de speling van de gordel te verwijderen.

⊠ Kinderzitje bevestigen met een heup-/schoudergordel

Een kinderzitje dat niet correct bevestigd is, zal een kind onvoldoende beschermen tijdens een botsing en kan letsel toebrengen aan het kind of aan andere inzittenden van het voertuig.

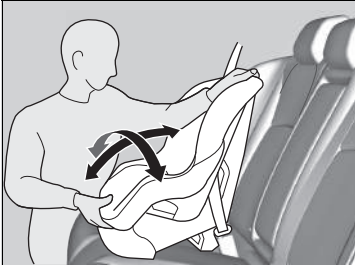

- 6.** Zorg ervoor dat het kinderzitje stevig bevestigd is door het naar voren en naar achteren en van links naar rechts te wiegen; u zou een kleine beweging moeten voelen.
- 7.** Zorg ervoor dat alle ongebruikte veiligheidsgordels die in het bereik van het kind liggen, vastgespeld zijn.



Indien uw kinderzitje met eigen gordelsysteem niet geleverd is met een mechanisme dat de gordel beveiligd, moet u een vergrendelklem op de veiligheidsgordel bevestigen.

Nadat u klaar bent met stap 1 en 2, trekt u het schoudergedeelte van de gordel omhoog en zorgt u ervoor dat er geen speling overblijft in het heupgedeelte.

- 3.** Houd de gordel dicht bij de vergrendeltong stevig vast. Knijp beide delen van de gordel samen zodat die niet door de vergrendeltong glijden. Maak de veiligheidsgordel los.
- 4.** Bevestig de vergrendelklem zoals aangegeven in de afbeelding. Plaats de klem zo dicht mogelijk tegen de vergrendeltong.
- 5.** Steek de vergrendeltong in de gesp. Ga verder met de stappen 6 en 7.

Meer veiligheid met een bevestigingsband

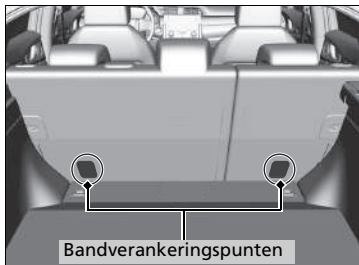

Achter elke buitenste zitplaats op de achterbank bevindt zich een verankeringspunt voor bevestigingsbanden. Als u een kinderzitje hebt waarbij een bevestigingsband is geleverd, maar dat kan worden bevestigd met een veiligheidsgordel, kunt u de bevestiging gebruiken voor extra veiligheid.

1. Zoek het juiste verankeringspunt voor de bevestigingsband.

Modellen met bagageruimteafdekking

- Rol de bagageruimteafdekking op.
 - **Bagageruimteafdekking*** BLZ. 266

Meer veiligheid met een bevestigingsband

WAARSCHUWING: Bevestigingspunten van een kinderzitje zijn ontworpen om enkel het gewicht opgelegd door correct bevestigde kinderzitjes te weerstaan. In geen geval mogen deze gebruikt worden om veiligheidsgordels voor volwassenen, harnassen of andere voorwerpen of uitrustingen aan het voertuig te bevestigen.

Gebruik altijd een bevestigingsband voor een naar voren gericht kinderzitje als de veiligheidsgordel of onderste bevestigingspunten worden gebruikt.



Behalve modellen met 2,0 l-motor

2. Zet de hoofdsteun in de hoogste stand en haal de bevestigingsband tussen de poten van de hoofdsteun door. Zorg ervoor dat de band niet verdraaid wordt.
3. Bevestig de haak van de bevestigingsband aan het bevestigingspunt.
4. Haal de bevestigingsband aan volgens de instructies van de fabrikant van het kinderzitje.

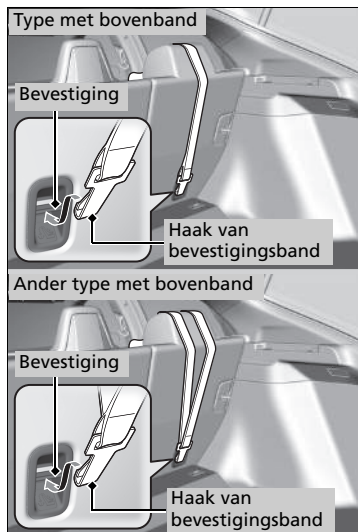

Modellen met 2,0 l-motor

2. Leid de bevestigingsband over de hoofdsteun. Zorg ervoor dat de band niet verdraaid wordt.
3. Bevestig de haak van de bevestigingsband aan het bevestigingspunt.
4. Haal de bevestigingsband aan volgens de instructies van de fabrikant van het kinderzitje.

Veiligheid van grotere kinderen

Grotere kinderen beschermen

De volgende pagina's geven instructies over het controleren van de juiste veiligheidsgordelpasvorm en over het type zitverhoger dat moet worden gebruikt; ook komen belangrijke voorzorgsmaatregelen aan de orde voor kinderen die voorin moeten zitten.

Veiligheidsgordelpasvorm controleren

Is een kind te groot voor een kinderzitje, laat het dan op de achterbank zitten met de heup-/schoudergordel correct vastgespeld. Laat het kind rechtop zitten en zo ver mogelijk naar achteren en beantwoord de volgende vragen.

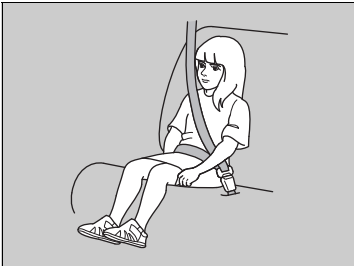

■ Controlelijst

- Buigen de knieën van het kind comfortabel over de rand van de achterbank?
- Kruist de schoudergordel het lichaam tussen de nek en de arm van het kind?
- Ligt het heupgedeelte van de veiligheidsgordel zo laag mogelijk en raakt het de dijbenen van het kind?
- Kan het kind op deze wijze gedurende de gehele rit blijven zitten?

Is uw antwoord op al deze vragen bevestigend, dan kan het kind de heup-/schoudergordel correct dragen. Is uw antwoord nee op ten minste één van deze vragen, dan dient het kind in een zitverhoger te zitten totdat de veiligheidsgordel zonder zitverhoger past.

► Veiligheid van grotere kinderen

⚠ WAARSCHUWING

Als u een kind van 12 jaar of jonger op de stoel van de voorpassagier laat zitten, kan het ernstig of dodelijk letsel oplopen als de airbag van de voorpassagier wordt opgeblazen.

Indien een groter kind op de stoel van de voorpassagier moet zitten, plaatst u de stoel zo ver mogelijk naar achteren en laat u het kind rechtop zitten en de veiligheidsgordel op de juiste wijze dragen. Gebruik indien nodig een zitverhoger.

Zitverhogers



Kan een heup-/schoudergordel niet op correcte wijze worden gedragen, laat het kind dan op een zitverhoger op de achterbank zitten. Controleer in het belang van de veiligheid van het kind of het kind voldoet aan de aanbevelingen van de fabrikant van de zitverhoger.

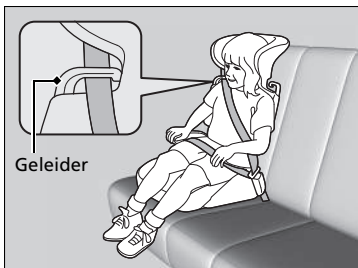

Voor bepaalde zitverhogers is een rugleuning beschikbaar. Bevestig de rugleuning op de zitverhoger en pas deze aan de voertuigstoel aan volgens de instructies van de fabrikant van de zitverhoger. Zorg ervoor dat de veiligheidsgordel correct door de geleider op de schouder van de rugleuning gehaald wordt en dat de gordel de nek van het kind niet aanraakt en niet kruist.

Zitverhogers

Lees vóór het plaatsen van een zitverhoger de bijbehorende instructies aandachtig door en bevestig de verhoger overeenkomstig deze instructies.

Er zijn lage en hoge zitverhogers. Kies het type zitverhoger waarbij het kind de veiligheidsgordel correct kan dragen.

Wij raden een zitverhoger met rugleuning aan, aangezien hierbij de schoudergordel gemakkelijker kan worden afgesteld.

■ Grotere kinderen beschermen - laatste controles

Uw voertuig is voorzien van een achterbank waarop kinderen op de juiste wijze kunnen worden vastgegespt. Als u een groep kinderen moet vervoeren, waarbij één kind op de stoel van de voorpassagier moet zitten:

- Zorg ervoor dat u de instructies en veiligheidsinformatie in deze handleiding volledig leest en begrijpt.
- Schuif de stoel van de voorpassagier zo ver mogelijk naar achteren.
- Laat het kind rechtop en zo ver mogelijk naar achteren op de stoel zitten.
- Controleer of de veiligheidsgordel op de juiste wijze gedragen wordt en of het kind stevig in de stoel wordt vastgehouden.

■ Kinderen in het oog houden

We adviseren u met klem kinderen goed in het oog te houden. Ook oudere kinderen moet u er soms aan herinneren dat ze hun veiligheidsgordel moeten dragen en rechtop moeten zitten.

Koolmonoxidegas

De uitlaatgassen van de motor van dit voertuig bevatten koolmonoxide, een kleurloos, geurloos en zeer giftig gas. Zolang u uw voertuig op de juiste wijze onderhoudt, kan koolmonoxidegas niet het interieur binnendringen.

■ Laat het uitlaatsysteem op lekkage inspecteren wanneer

- Het uitlaatsysteem een ongewoon geluid produceert.
- Het uitlaatsysteem beschadigd kan zijn.
- Het voertuig voor het verversen van olie op een hefbrug staat.

Wanneer u met het voertuig rijdt terwijl de achterklep geopend is, kunnen de uitlaatgassen als gevolg van de luchtstroming rondom het voertuig het interieur ingezogen worden, waardoor een gevaarlijke situatie ontstaat. Als het noodzakelijk is om met geopende achterklep te rijden, open dan alle ruiten en stel het verwarmingssysteem*/klimaatregelsysteem* af zoals hieronder weergegeven.

1. Selecteer de frisse-luchtmodus.
2. Selecteer de modus .
3. Zet de aanjager in de hoogste stand.
4. Stel de temperatuurregeling op een comfortabele waarde af.

Regel het verwarmingssysteem*/klimaatregelsysteem* op dezelfde manier als wanneer u in uw geparkeerde voertuig zit terwijl de motor draait.

⌘ Koolmonoxidegas

⚠ WAARSCHUWING

Koolmonoxidegas is giftig.

Door het inademen van koolmonoxide kunt u het bewustzijn verliezen en kunt u dodelijk letsel oplopen.

Vermijd afgesloten ruimten waarin of handelingen waardoor u aan koolmonoxide wordt blootgesteld.

Een afgesloten ruimte, zoals een garage, kan zich snel met koolmonoxidegas vullen.

Laat de motor niet lopen terwijl de garagedeuren gesloten zijn. Zelfs bij geopende garagedeuren dient u het voertuig onmiddellijk na het starten van de motor uit de garage te rijden.

Plaatsen van stickers

Deze stickers bevinden zich op de aangegeven plaatsen. Ze waarschuwen u voor mogelijke gevaren die ernstig of dodelijk letsel zouden kunnen veroorzaken. Lees deze stickers aandachtig door.

Indien een sticker loskomt of onleesbaar wordt, neemt u contact op met een dealer om die te vervangen.

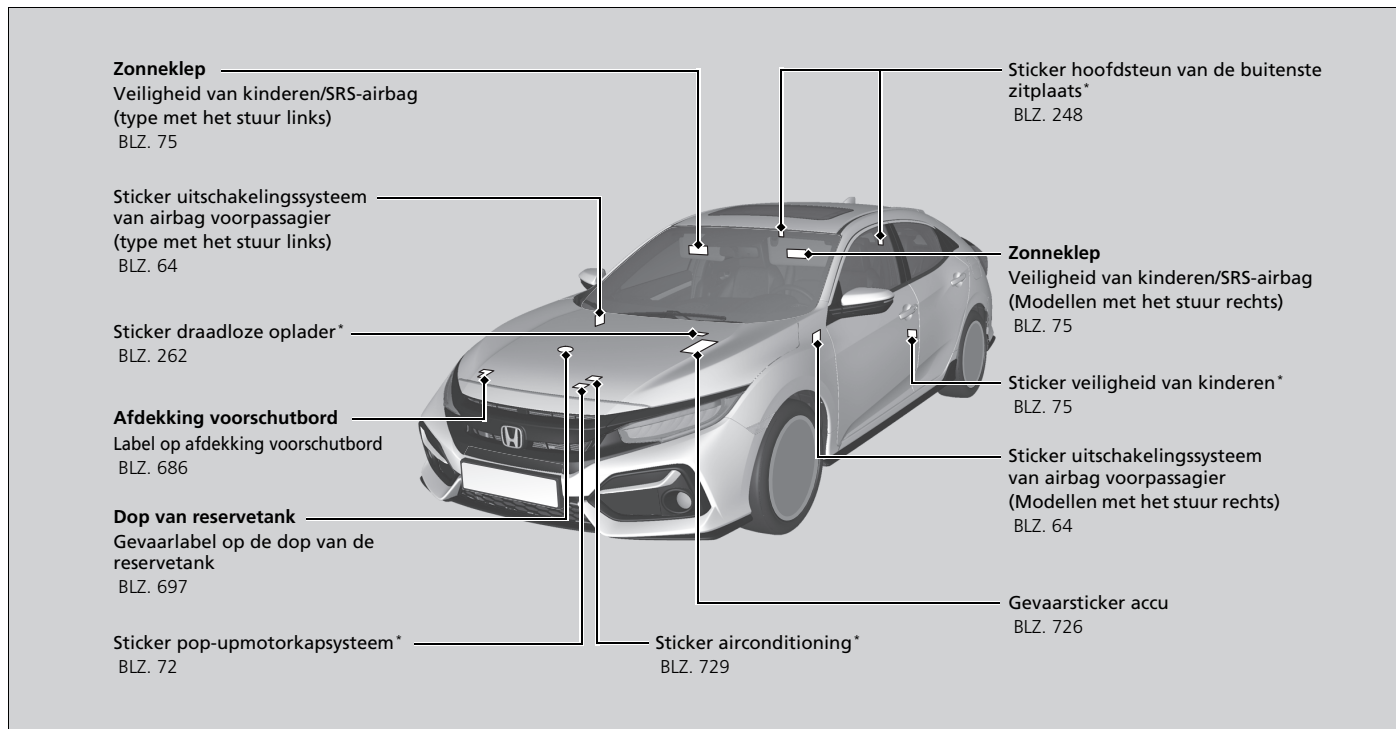

* Niet beschikbaar op alle modellen

Instrumentenpaneel

Dit hoofdstuk beschrijft de bedieningsknoppen, controlelampjes en meters die tijdens het rijden worden gebruikt.



Controlelampjes

Waarschuwings- en informatiemeldingen op interface voor bestuurdersinformatie..... 135









Meters en de interface voor bestuurdersinformatie

Meters..... 159



Interface voor bestuurdersinformatie 161

Controlelampje	Naam	Aan/Knipperend	Uitleg	Bericht
 <p>(rood)</p>	Controlelampje parkeerrem en remsysteem (rood)	<ul style="list-style-type: none"> • Gaat enkele seconden branden wanneer u de contactschakelaar in de stand AAN *1 zet en gaat uit als de parkeerrem is vrijgezet. • Gaat branden als de parkeerrem wordt ingeschakeld en gaat uit als deze wordt uitgeschakeld. • Gaat branden wanneer het remvloeistofniveau te laag is. • Gaat branden wanneer er een probleem met het remsysteem is. • De zoemer klinkt en het controlelampje gaat branden als u rijdt terwijl de parkeerrem niet volledig uitgeschakeld is. 	<ul style="list-style-type: none"> • Gaat branden tijdens het rijden - Controleer of de parkeerrem is vrijgezet. Controleer het remvloeistofniveau. <ul style="list-style-type: none"> ➤ Wat te doen wanneer het controlelampje gaat branden tijdens het rijden BLZ. 784 • Gaat branden samen met het ABS-controlelampje - Laat uw voertuig door een dealer controleren. <ul style="list-style-type: none"> ➤ Als het rode controlelampje van het remsysteem gaat branden of knipperen BLZ. 784 <p>Modellen met 1,0 I-motor</p> <ul style="list-style-type: none"> • Gaat samen met het controlelampje parkeerrem en remsysteem (amber) branden - Stop onmiddellijk op een veilige plek. Neem contact op met een dealer voor reparatie. Het rempedaal wordt moeilijker te bedienen. Trap het pedaal verder in dan u gewoonlijk doet. 	





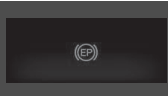
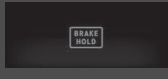
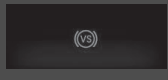
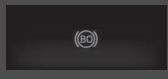
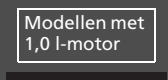
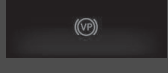

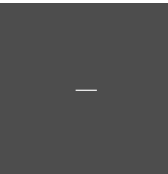
*1: Modellen met het sleutellose toegangssysteem hebben een knop **ENGINE START/STOP** in plaats van een contactschakelaar.

Controlelampje	Naam	Aan/Knipperend	Uitleg	Bericht
 (rood)	Controlelampje parkeerrem en remsysteem (rood)	<ul style="list-style-type: none"> • Brandt enkele seconden wanneer u de elektronische parkeerrem inschakelt terwijl de contactschakelaar in de stand STUURSLOT *1 staat, en gaat dan uit. • Blijft enkele seconden branden wanneer u de contactschakelaar in de stand STUURSLOT *1 zet terwijl de elektronische parkeerrem wordt ingeschakeld, en gaat dan uit. 	<ul style="list-style-type: none"> • Knippert en tegelijkertijd gaat het controlelampje parkeerrem en remsysteem (amber) branden - Er is een probleem met de elektronische parkeerrem. De parkeerrem is mogelijk niet ingeschakeld. Vermijd het gebruik van de parkeerrem en laat uw voertuig onmiddellijk door een dealer controleren. <ul style="list-style-type: none"> ➤ Als het rode remsysteemcontrolelampje brandt/ knippert en het amber controlelampje brandt BLZ. 785 	—
	Controlelampje Automatic Brake Hold-systeem	<ul style="list-style-type: none"> • Gaat enkele seconden branden wanneer u de contactschakelaar in de stand AAN *1 zet en dooft vervolgens. • Gaat branden wanneer Automatic Brake Hold is ingeschakeld. 	<ul style="list-style-type: none"> ➤ Automatic Brake Hold BLZ. 636 	
	Controlelampje Automatic Brake Hold	<ul style="list-style-type: none"> • Gaat enkele seconden branden wanneer u de contactschakelaar in de stand AAN *1 zet en dooft vervolgens. • Gaat branden wanneer Automatic Brake Hold is geactiveerd. 	<ul style="list-style-type: none"> ➤ Automatic Brake Hold BLZ. 636 	—

*1: Modellen met het sleutellose toegangssysteem hebben een knop **ENGINE START/STOP** in plaats van een contactschakelaar.

Controlelampje	Naam	Aan/Knipperend	Uitleg	Bericht
 (amber)	Controlelampje parkeerrem en remsysteem (amber)	<ul style="list-style-type: none"> • Gaat enkele seconden branden wanneer u de contactschakelaar in de stand AAN II*1 zet en dooft vervolgens. • Gaat branden wanneer er een remgerelateerd probleem is, maar niet met het conventionele remsysteem. • Gaat branden wanneer er een probleem is met het systeem van de elektronische parkeerrem en/of het Automatic Brake Hold-systeem. 	<ul style="list-style-type: none"> • Gaat branden tijdens het rijden - Laat uw voertuig door een dealer controleren. <p>Behalve modellen met 1,0 l-motor</p> <ul style="list-style-type: none"> • Blijft dit controlelampje branden, dan beschikt uw voertuig nog steeds over het normale remvermogen. <p>Modellen met 1,0 l-motor</p> <ul style="list-style-type: none"> • Gaat branden tijdens het rijden - Vermijd het gebruik van de parkeerrem en laat uw voertuig onmiddellijk door een dealer controleren. 	     <p>Modellen met 1,0 l-motor</p> 
		<p>Modellen met CMBS</p> <ul style="list-style-type: none"> • Gaat branden als er een probleem is met de radarsensor. • Het controlelampje kan tijdelijk gaan branden wanneer het maximaal toegestane gewicht wordt overschreden. 	<ul style="list-style-type: none"> • Zorg dat het totale laadgewicht het maximaal toegestane gewicht niet overschrijdt.  Maximum laadgewicht BLZ. 487 • Blijft constant branden - Laat uw voertuig door een dealer controleren. 	

*1: Modellen met het sleutellose toegangssysteem hebben een knop **ENGINE START/STOP** in plaats van een contactschakelaar.

Controle-lampje	Naam	Aan/Knipperend	Uitleg	Bericht
	Controlelampje lage oliedruk	<ul style="list-style-type: none"> Gaat branden wanneer u de contactschakelaar in de stand AAN *1 zet en gaat uit wanneer de motor start. Gaat aan wanneer de motoroliedruk te laag is. 	<ul style="list-style-type: none"> Gaat branden tijdens het rijden - Stop onmiddellijk op een veilige plek. <ul style="list-style-type: none"> ☒ Controlelampje lage oliedruk brandt BLZ. 782 	
	Storingsindicatie-lampje	<p>Behalve modellen met 1,5 l-motor</p> <ul style="list-style-type: none"> Gaat branden wanneer u de contactschakelaar in de stand AAN *1 zet en gaat uit wanneer de motor start. <p>Modellen met 1,5 l-motor</p> <ul style="list-style-type: none"> Gaat branden wanneer u de contactschakelaar in de stand AAN *1 zet en gaat uit wanneer de motor start of na enkele seconden als de motor niet wordt gestart. Gaat branden als er een probleem met de emissieregelsystemen is. Knippert wanneer overslaan in de cilinders wordt ontdekt. 	<ul style="list-style-type: none"> Gaat branden tijdens het rijden - Laat uw voertuig door een dealer controleren. Knippert tijdens het rijden - Stop op een veilige plek waar zich geen brandbare voorwerpen bevinden. Stop de motor gedurende ten minste 10 minuten en wacht totdat de motor is afgekoeld. Breng uw voertuig vervolgens naar een dealer. <ul style="list-style-type: none"> ☒ Storingsindicatielampje brandt of knippert BLZ. 783 	











*1: Modellen met het sleutellose toegangssysteem hebben een knop **ENGINE START/STOP** in plaats van een contactschakelaar.

Controlelampje	Naam	Aan/Knipperend	Uitleg	Bericht
	Controlelampje laadsysteem	<ul style="list-style-type: none"> Gaat branden wanneer u de contactschakelaar in de stand AAN *1 zet en gaat uit wanneer de motor start. Gaat branden wanneer de accu niet wordt opgeladen. 	<ul style="list-style-type: none"> Gaat branden tijdens het rijden - Schakel het automatische verwarmingssysteem* / klimaatregelsysteem* en de achterruiwverwarming uit om het stroomverbruik te beperken.  Controlelampje laadsysteem brandt BLZ. 782 	
	Standindicator van de schakelhendel*	<ul style="list-style-type: none"> Geeft de huidige schakelhendelstand weer. 	 Schakelen BLZ. 502, 504	
	Controlelampje transmissiesysteem*	<ul style="list-style-type: none"> Knippert indien er een probleem met het transmissiesysteem is. 	<ul style="list-style-type: none"> Knippert tijdens het rijden - Vermijd plotseling weggrijden en accelereren en laat uw voertuig onmiddellijk door een dealer controleren. 	
	Controlelampje voor opschakelen*	<ul style="list-style-type: none"> Gaat branden wanneer u moet opschakelen. 	 Controlelampjes op-/terugschakelen* BLZ. 508	
	Controlelampje voor terugschakelen*	<ul style="list-style-type: none"> Gaat branden wanneer u moet terugschakelen. 	 Controlelampjes op-/terugschakelen* BLZ. 508	
	Controlelampje M (handmatige schakelmodus met 7 versnellingen)/schakelcontrolelampje*	<ul style="list-style-type: none"> Gaat branden wanneer de handmatige schakelmodus met 7 versnellingen wordt ingeschakeld. 	 Handmatige schakelmodus met 7 versnellingen BLZ. 506	

*1: Modellen met het sleutellose toegangssysteem hebben een knop **ENGINE START/STOP** in plaats van een contactschakelaar.

Controlelampje	Naam	Aan/Knipperend	Uitleg	Bericht
<div style="border: 1px solid white; padding: 5px; display: inline-block; width: 30px; height: 30px; text-align: center; line-height: 30px;">6</div>	Controlelampje schakelstand*	<ul style="list-style-type: none"> • Geeft de 1e t/m 6e schakelstand weer. 	<ul style="list-style-type: none"> • Als u zeer langzaam schakelt, kan even een andere schakelstand worden weergegeven. <ul style="list-style-type: none"> ▶ Schakelen BLZ. 509 • Onder de volgende omstandigheden wordt de schakelstand niet weergegeven. <ul style="list-style-type: none"> - Het voertuig is tot stilstand gekomen. - De schakelhendel staat in stand R. - De schakelhendel staat in stand N. • De weergave kan AAN/UIT worden gezet bij de instelbare functies in de interface voor bestuurdersinformatie of het audio-informatiescherm. <ul style="list-style-type: none"> ▶ Instelbare functies BLZ. 171, 396 	—







* Niet beschikbaar op alle modellen

Controlelampje	Naam	Aan/Knipperend	Uitleg	Bericht
	Waarschuwinglampje veiligheidsgordel	<ul style="list-style-type: none"> Gaat branden als u de veiligheidsgordel niet draagt wanneer u de contactschakelaar in de stand AAN II*¹ zet. <p>Modellen met mistlamp achter</p> <ul style="list-style-type: none"> Draagt de voorpassagier de veiligheidsgordel niet, dan gaat het controlelampje een paar seconden later branden. <p>Alle modellen</p> <ul style="list-style-type: none"> Knippert tijdens het rijden als u en/of de voorpassagier* de veiligheidsgordel niet draagt. Er klinkt een zoemer en het waarschuwinglampje knippert met regelmatige intervallen. 	<ul style="list-style-type: none"> De zoemer stopt en het controlelampje gaat uit wanneer u en de voorpassagier* de veiligheidsgordels vastklikken. Blijft branden nadat u en/of de voorpassagier de veiligheidsgordel(s) vastklikt - Er kan zich een detectiefout in de sensor hebben voorgedaan. Laat het voertuig door een dealer controleren.  Waarschuwinglampje veiligheidsgordel BLZ. 49 	 
	Controlelampje laag brandstofpeil	<ul style="list-style-type: none"> Gaat branden wanneer het brandstofreservolume wordt bereikt (nog ongeveer 7,0 liter over). Knippert als er een probleem is met de brandstofmeter. 	<ul style="list-style-type: none"> Gaat branden - Vul zo snel mogelijk de brandstoftank van uw voertuig. Knippert - Laat uw voertuig door een dealer controleren. 	 
	Controlelampje antiblokkeersysteem (ABS)	<ul style="list-style-type: none"> Gaat enkele seconden branden wanneer u de contactschakelaar in de stand AAN II*¹ zet en dooft vervolgens. Gaat branden als er een probleem met het ABS is. 	<ul style="list-style-type: none"> Blijft constant branden - Laat uw voertuig door een dealer controleren. Blijft dit controlelampje branden, dan beschikt uw voertuig nog steeds over het normale remvermogen, echter zonder antiblokkeerfunctie.  Antiblokkeersysteem (ABS) BLZ. 639 	





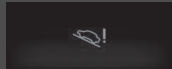



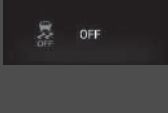

*1: Modellen met het sleutellose toegangssysteem hebben een knop **ENGINE START/STOP** in plaats van een contactschakelaar.

Controle-lampje	Naam	Aan/Knipperend	Uitleg	Bericht
	Waarschuwinglampje aanvullend veiligheidssysteem	<ul style="list-style-type: none"> • Gaat enkele seconden branden wanneer u de contactschakelaar in de stand AAN *1 zet en dooft vervolgens. • Gaat branden zodra een probleem met één van de volgende systemen wordt ontdekt: <ul style="list-style-type: none"> - Aanvullend veiligheidssysteem - Zijairbagsysteem - Zijgordijnairbagsysteem - Veiligheidsgordelspanners 	<ul style="list-style-type: none"> • Blijft constant branden of gaat helemaal niet branden - Laat uw voertuig door een dealer controleren. 	
 	Controlelampjes airbag voorpassagier Aan/Uit*	<ul style="list-style-type: none"> • Beide lampjes gaan enkele seconden branden wanneer u de contactschakelaar in de stand AAN *1 zet, en gaan vervolgens uit nadat de systeemcontrole is voltooid. Wanneer de airbag van de voorpassagier actief is: Het controlelampje On gaat weer aan en blijft ongeveer 60 seconden branden. Wanneer de airbag van de voorpassagier niet actief is: Het controlelampje Off gaat weer aan en blijft branden. Dit is een waarschuwing dat de airbag van de voorpassagier is gedeactiveerd. 	<ul style="list-style-type: none"> ➤ Uitschakelingssysteem van airbag van voorpassagier* BLZ. 63 	

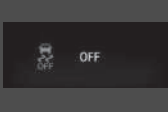
*1: Modellen met het sleutellose toegangssysteem hebben een knop **ENGINE START/STOP** in plaats van een contactschakelaar.

Controlelampje	Naam	Aan/Knipperend	Uitleg	Bericht
	Controlelampje assistentiesysteem voertuigstabiliteit (VSA)	<ul style="list-style-type: none"> • Gaat enkele seconden branden wanneer u de contactschakelaar in de stand AAN *1 zet en dooft vervolgens. • Knippert wanneer het VSA-systeem ingeschakeld is. • Gaat branden als er een probleem is met het VSA-systeem, het remondersteuningsysteem, de remondersteuningsfunctie bij starten* of het Hill Start Assist-systeem. 	<ul style="list-style-type: none"> • Blijft constant branden - Laat uw voertuig door een dealer controleren.  Voertuigstabiliteitsassistentiesysteem (VSA) BLZ. 544 	 
		<ul style="list-style-type: none"> • Gaat branden als het VSA-systeem tijdelijk wordt gedeactiveerd nadat de accu is losgekoppeld en opnieuw is aangesloten. 	<ul style="list-style-type: none"> • Rijd een korte afstand met een snelheid van meer dan 20 km/h. Het controlelampje zou uit moeten gaan. Als het lampje niet uit gaat, laat u het voertuig door een dealer controleren. 	

*1: Modellen met het sleutellose toegangssysteem hebben een knop **ENGINE START/STOP** in plaats van een contactschakelaar.

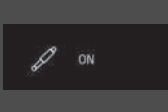
Controlelampje	Naam	Aan/Knipperend	Uitleg	Bericht
	Waarschuwingslampje voertuigstabiliteits-assistentiesysteem (VSA) OFF	<ul style="list-style-type: none"> Gaat enkele seconden branden wanneer u de contactschakelaar in de stand AAN ^{*1} zet en dooft vervolgens. Gaat branden wanneer VSA gedeeltelijk wordt uitgeschakeld. 	<ul style="list-style-type: none"> ➤ VSA in- en uitschakelen BLZ. 545 	
		Modellen met 2,0 l-motor <ul style="list-style-type: none"> Gaat branden wanneer u de knop  (VSA OFF) ingedrukt houdt terwijl de modus +R is geselecteerd. 	<ul style="list-style-type: none"> ➤ Als de rijmodus in de stand +R staat BLZ. 546 	
		<ul style="list-style-type: none"> Gaat branden als het VSA-systeem tijdelijk wordt gedeactiveerd nadat de accu is losgekoppeld en opnieuw is aangesloten. 	<ul style="list-style-type: none"> Rijd een korte afstand met een snelheid van meer dan 20 km/h. Het controlelampje zou uit moeten gaan. Als het lampje niet uit gaat, laat u het voertuig door een dealer controleren. 	
	Controlelampje elektrisch stuurbevestigingssysteem (EPS)	<ul style="list-style-type: none"> Gaat branden wanneer u de contactschakelaar in de stand AAN ^{*1} zet en gaat uit wanneer de motor start. Gaat branden als er een probleem is met het EPS-systeem. 	<ul style="list-style-type: none"> • Blijft constant branden of gaat helemaal niet branden - Laat uw voertuig door een dealer controleren. ➤ Als het controlelampje van het elektrisch stuurbevestigingssysteem (EPS) gaat branden BLZ. 786 	
	Controlelampje adaptief schokdempersysteem*	<ul style="list-style-type: none"> Gaat branden wanneer de Dynamische modus is ingeschakeld. 	<ul style="list-style-type: none"> ➤ Adaptief schokdempersysteem* BLZ. 528 	

*1: Modellen met het sleutellose toegangssysteem hebben een knop **ENGINE START/STOP** in plaats van een contactschakelaar.

* Niet beschikbaar op alle modellen





Controlelampje	Naam	Aan/Knipperend	Uitleg	Bericht
	<p>Modellen met mistlamp achter</p> <p>Controlelampje lage bandenspanning/waarschuwingssysteem bandenspanning</p>	<ul style="list-style-type: none"> • Gaat enkele seconden branden wanneer u de contactschakelaar in de stand AAN *1 zet en dooft vervolgens. • Kan kort branden als de contactschakelaar in de stand AAN *1 is gezet en het voertuig niet binnen 45 seconden gaat rijden, om aan te geven dat de kalibratie nog niet is voltooid. • Gaat aan en blijft aan wanneer: <ul style="list-style-type: none"> - De bandenspanning van één of meer banden zeer laag is. - Het systeem niet is geïntialiseerd. 	<ul style="list-style-type: none"> • Gaat branden tijdens het rijden - Stop op een veilige plek, controleer de bandenspanning en pomp de band(en) op indien nodig. • Blijft branden tot de banden de aanbevolen bandenspanning hebben - Het systeem moet worden ingeschakeld. <ul style="list-style-type: none"> ➤ Initialisatie van het bandenspanningswaarschuwingssysteem BLZ. 550 	
	<ul style="list-style-type: none"> • Knippert ongeveer één minuut en blijft branden als er een probleem is met het waarschuwingssysteem voor bandenspanning, of wanneer een thuis COMER* tijdelijk wordt gemonteerd. 	<ul style="list-style-type: none"> • Knippert en blijft branden - Laat uw voertuig door een dealer controleren. Als het voertuig is uitgerust met een thuis COMER, dient u uw normale band zo snel mogelijk te laten repareren of vervangen en weer op uw voertuig te monteren. 		
	<ul style="list-style-type: none"> • Gaat branden als het waarschuwingssysteem voor bandenspanning tijdelijk wordt gedeactiveerd nadat de accu is losgekoppeld en opnieuw is aangesloten. 	<ul style="list-style-type: none"> • Rijd een korte afstand met een snelheid van meer dan 20 km/h. Het controlelampje zou uit moeten gaan. Als het lampje niet uit gaat, laat u het voertuig door een dealer controleren. 		

*1: Modellen met het sleutellose toegangssysteem hebben een knop **ENGINE START/STOP** in plaats van een contactschakelaar.







Controlelampje	Naam	Aan/Knipperend	Uitleg	Bericht
	<p>Modellen zonder mistlamp achter</p> <p>Controlelampje waarschuwingsstelsysteem bandenspanning</p>	<ul style="list-style-type: none"> • Brandt enkele seconden wanneer u de voedingsmodus in de stand AAN zet en gaat daarna uit. • Gaat branden wanneer de bandenspanning van een van de banden te laag is. • Gaat branden wanneer tijdelijk een thuiscomer* is geïnstalleerd. 	<ul style="list-style-type: none"> • Gaat branden of knippert tijdens het rijden - Stop op een veilige plek, controleer welke band een lage spanning heeft en zoek naar de oorzaak. <ul style="list-style-type: none"> ▶ Als het controlelampje lage bandenspanning/ waarschuwingsstelsysteem bandenspanning gaat branden of knippert BLZ. 787 • Blijft branden tot de banden de aanbevolen bandenspanning hebben - Het systeem moet worden ingeschakeld. <ul style="list-style-type: none"> ▶ Initialisatie van het bandenspanningswaarschuwingssysteem BLZ. 550 • Als het voertuig is uitgerust met een thuiscomer, dient u uw normale band zo snel mogelijk te laten repareren of vervangen en weer op uw voertuig te monteren. 	
	<ul style="list-style-type: none"> • Knippert ongeveer één minuut en blijft vervolgens branden als er een probleem is met het waarschuwingsstelsysteem voor bandenspanning. 	<ul style="list-style-type: none"> • Knippert en blijft branden - Laat uw voertuig door een dealer controleren. 		
	<ul style="list-style-type: none"> • Gaat branden als het waarschuwingsstelsysteem voor bandenspanning tijdelijk wordt gedeactiveerd nadat de accu is losgekoppeld en opnieuw is aangesloten. 	<ul style="list-style-type: none"> • Rijd een korte afstand met een snelheid van meer dan 20 km/h. Het controlelampje zou uit moeten gaan. Als het lampje niet uit gaat, laat u het voertuig door een dealer controleren. 		

* Niet beschikbaar op alle modellen

Controle-lampje	Naam	Aan/Knipperend	Uitleg	Bericht
	Waarschu- wingslampje systeemmelding	<ul style="list-style-type: none"> • Wordt samen met een zoemer ingeschakeld wanneer een probleem wordt geconstateerd. Tegelijkertijd wordt een systeemmelding weergegeven op de interface voor bestuurdersinformatie. 	<ul style="list-style-type: none"> • Wanneer het waarschuwinglampje brandt, drukt u op de knop  (display/informatie) om de melding opnieuw te bekijken. • Raadpleeg de informatie over controlelampjes in dit hoofdstuk wanneer er een systeemmelding op de interface voor bestuurdersinformatie verschijnt. Baseer uw reactie op het bericht op de informatie voor het desbetreffende controlelampje. • De interface voor bestuurdersinformatie keert niet terug naar het normale scherm, tenzij de waarschuwing geannuleerd wordt of de knop  wordt ingedrukt. 	—
	Controlelampje automatisch grootlicht*	<ul style="list-style-type: none"> • Gaat branden wanneer aan alle bedrijfsomstandigheden van het automatisch grootlicht is voldaan. 	<p> Automatisch grootlicht* BLZ. 230</p>	—





Controlelampje	Naam	Aan/Knipperend	Uitleg	Bericht
	Controlelampjes richtingaanwijzers en alarmknipperlichten	<ul style="list-style-type: none"> • Knippert wanneer u de richtingaanwijzerschakelaar bedient. • Knipperen samen met alle richtingaanwijzers wanneer u de alarmknipperlichtschakelaar indrukt. 	<ul style="list-style-type: none"> • Knippert niet of knippert snel <ul style="list-style-type: none"> ► Lampen vervangen BLZ. 702 	—
		<p>Behalve modellen met 2,0 l-motor</p> <ul style="list-style-type: none"> • Knipperen samen met alle richtingaanwijzers wanneer u het rempedaal intrapt terwijl met hoge snelheid wordt gereden. 	<ul style="list-style-type: none"> ► Noodstopsignaal BLZ. 641 	
	Controlelampje grootlicht	<ul style="list-style-type: none"> • Gaat branden wanneer grootlicht wordt ingeschakeld. 	—	—
	Controlelampje lichten aan	<ul style="list-style-type: none"> • Gaat branden wanneer de parkeerlichten, achterlichten en andere externe lichten branden. 	<ul style="list-style-type: none"> ► Lichtschakelaars BLZ. 224 	—
	Controlelampje mistlamp voor*	<ul style="list-style-type: none"> • Gaat branden wanneer de voorste mistlampen worden ingeschakeld. 	—	—
	Controlelampje mistlamp achter*	<ul style="list-style-type: none"> • Gaat branden wanneer de achterste mistlamp wordt ingeschakeld. 	<ul style="list-style-type: none"> ► Mistlampen voor en achter* BLZ. 227 	—

* Niet beschikbaar op alle modellen

Controlelampje	Naam	Aan/Knipperend	Uitleg	Bericht* ²
 <p>Controlelampje</p>	<p>Controlelampje startblokkerings-systeem</p>	<ul style="list-style-type: none"> • Gaat knipperen wanneer het startblokkerings-systeem de sleutel informatie niet herkent. 	<ul style="list-style-type: none"> • Knippert - U kunt de motor niet starten. Zet de contactschakelaar in de stand STUURSLOT *¹ en trek de sleutel uit de contactschakelaar*²; steek vervolgens de sleutel weer in de contactschakelaar en zet de contactschakelaar weer in de stand AAN *¹. • Knippert herhaaldelijk - Het systeem kan een storing hebben. Laat het voertuig door een dealer controleren. • Probeer het systeem niet te wijzigen of er andere voorzieningen aan toe te voegen. Er kunnen elektrische problemen optreden. 	<div style="border: 1px solid black; padding: 2px; margin-bottom: 5px;">Modellen zonder sleutelloos toegangssysteem</div>    <div style="border: 1px solid black; padding: 2px; margin-top: 5px;">Modellen met sleutelloos toegangssysteem</div>   

*1: Modellen met het sleutelloze toegangssysteem hebben een knop **ENGINE START/STOP** in plaats van een contactschakelaar.

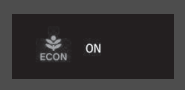



*2: Alleen modellen met het stuur rechts: Trap het rem- en/of koppelingspedaal in en houd dit ingetrapt voordat u de contactschakelaar in de stand AAN zet.

Controlelampje	Naam	Aan/Knipperend	Uitleg	Bericht
	Controlelampje beveiligingssysteemalarm	<ul style="list-style-type: none"> Knippert wanneer het beveiligingssysteemalarm is ingeschakeld. 	<p>➤ Beveiligingssysteemalarm BLZ. 208</p>	
	Controlelampje ECON-modus*	<ul style="list-style-type: none"> Gaat branden wanneer de ECON-modus is ingeschakeld. 	<p>➤ ECON-modus* BLZ. 513</p>	
	Controlelampje rijmodus*	<ul style="list-style-type: none"> Gaat branden wanneer een rijmodus wordt geselecteerd met de rijmodusschakelaar. 	<p>➤ Rijmodusschakelaar BLZ. 526</p>	

* Niet beschikbaar op alle modellen

Controle-lampje	Naam	Aan/Knipperend	Uitleg	Bericht
	Controlelampje stop-/startstelsysteem (groen)*	<ul style="list-style-type: none"> • Gaat branden wanneer de stop-/startfunctie is ingeschakeld. De motor wordt automatisch uitgeschakeld. 	<ul style="list-style-type: none"> • Stop-/startstelsysteem BLZ. 514, 520 	
		<p>Modellen met handgeschakelde transmissie</p> <ul style="list-style-type: none"> • Knippert wanneer de ramen beslaan door de omgevingsomstandigheden. • Knippert wanneer de omgevingsomstandigheden verschillen van de airconditioningsinstellingen die u hebt geselecteerd. • Gaat knipperen wanneer de -knop wordt ingedrukt. 	<ul style="list-style-type: none"> • Trap het koppelingspedaal in. De motor wordt automatisch opnieuw gestart. • Stop-/startstelsysteem BLZ. 520 	
	Controlelampje stop-/startstelsysteem (amber)*	<ul style="list-style-type: none"> • Gaat enkele seconden branden wanneer u de contactschakelaar in de stand AAN *1 zet en dooft vervolgens. 	—	—
		<ul style="list-style-type: none"> • Gaat branden wanneer het stop-/startstelsysteem is uitgeschakeld met de knop OFF van het stop-/startstelsysteem. 	<ul style="list-style-type: none"> • Stop-/startstelsysteem AAN/UIT BLZ. 515 	
		<ul style="list-style-type: none"> • Knippert wanneer er een probleem is met het stop-/startstelsysteem. 	<ul style="list-style-type: none"> • Knippert - Laat uw voertuig door een dealer controleren. 	

*1: Modellen met het sleutellose toegangssysteem hebben een knop **ENGINE START/STOP** in plaats van een contactschakelaar.

Controlelampje	Naam	Aan/Knipperend	Uitleg	Bericht
	Hoofdcontrolelampje cruisecontrol*	<ul style="list-style-type: none"> Gaat branden wanneer u de knop MAIN indrukt. Indien een ander controlelampje gaat branden, drukt u aansluitend op de knop LIM. 	<ul style="list-style-type: none"> ➤ Cruisecontrol* BLZ. 529 	—
	Controlelampje van de instelbare snelheidsbegrenzer*	<ul style="list-style-type: none"> Gaat branden wanneer u de knop MAIN indrukt. Indien een ander controlelampje gaat branden, drukt u aansluitend op de knop LIM. 	<ul style="list-style-type: none"> ➤ Instelbare snelheidsbegrenzer BLZ. 533 	—
	Controlelampje voor ingestelde snelheid cruisecontrol en instelbare snelheidsbegrenzer*	<ul style="list-style-type: none"> Gaat branden wanneer u een snelheid voor de cruisecontrol hebt ingesteld. Gaat branden wanneer u een snelheid voor de instelbare snelheidsbegrenzer hebt ingesteld. 	<ul style="list-style-type: none"> ➤ Cruisecontrol* BLZ. 529 ➤ Instelbare snelheidsbegrenzer BLZ. 534 	—
	Controlelampje intelligente snelheidsbegrenzer*	<ul style="list-style-type: none"> Gaat branden wanneer u de knop MAIN indrukt. Indien een ander controlelampje gaat branden, drukt u aansluitend op de knop LIM. 	<ul style="list-style-type: none"> ➤ Intelligente snelheidsbegrenzer BLZ. 537 	—
	Controlelampje voor ingestelde snelheid Adaptive Cruise Control (ACC) en intelligente snelheidsbegrenzer*	<ul style="list-style-type: none"> Gaat branden wanneer de intelligente snelheidsbegrenzer is ingesteld op de snelheidslimiet die gedetecteerd wordt door het verkeersbordenherkenningssysteem. Gaat branden wanneer u een snelheid hebt ingesteld voor de intelligente snelheidsbegrenzer. 	<ul style="list-style-type: none"> ➤ Adaptive Cruise Control (ACC) BLZ. 593 ➤ Adaptive Cruise Control (ACC) met Low Speed Follow BLZ. 576 ➤ Intelligente snelheidsbegrenzer BLZ. 537 	—

* Niet beschikbaar op alle modellen



Controle-lampje	Naam	Aan/Knipperend	Uitleg	Bericht
	Controlelampje Road Departure Mitigation*	<ul style="list-style-type: none"> • Gaat enkele seconden branden wanneer u de contactschakelaar in de stand AAN *1 zet en dooft vervolgens. • Gaat branden als er een probleem is met het Road Departure Mitigation-systeem. 	<ul style="list-style-type: none"> • Blijft constant branden - Laat uw voertuig door een dealer controleren. 	
		<ul style="list-style-type: none"> • Gaat branden als het Road Departure Mitigation-systeem tijdelijk wordt gedeactiveerd nadat de accu is losgekoppeld en opnieuw is aangesloten. 	<ul style="list-style-type: none"> • Rijd een korte afstand met een snelheid van meer dan 20 km/h. Het controlelampje zou uit moeten gaan. Als het lampje niet uit gaat, laat u het voertuig door een dealer controleren. 	

*1: Modellen met het sleutellose toegangssysteem hebben een knop **ENGINE START/STOP** in plaats van een contactschakelaar.

Controlelampje	Naam	Aan/Knipperend	Uitleg	Bericht
	Controlelampje Road Departure Mitigation*	<ul style="list-style-type: none"> Gaat branden wanneer het Road Departure Mitigation-systeem zichzelf uitschakelt. 	<ul style="list-style-type: none"> Het controlelampje kan tijdelijk gaan branden wanneer u door een afgesloten ruimte rijdt (bijvoorbeeld een tunnel). Het gebied rondom de radarsensor is bedekt met vuil, modder, enz. Stop op een veilige plek en veeg het vuil weg met een zachte doek. Nadat de radarsensor is gereinigd, kan het even duren voordat het controlelampje dooft. Laat uw voertuig door een dealer controleren als het controlelampje ook niet uitgaat nadat u de sensorafdekking hebt gereinigd. <ul style="list-style-type: none"> ➤ Radarsensor BLZ. 632 	
			<ul style="list-style-type: none"> Blijft branden - De temperatuur in de camera is te hoog. Gebruik het klimaatregelsysteem* om de camera af te koelen. Het systeem wordt ingeschakeld wanneer de temperatuur in de camera is gedaald. <ul style="list-style-type: none"> ➤ Sensorcamera voor BLZ. 630 	

* Niet beschikbaar op alle modellen

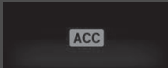
Controlelampje	Naam	Aan/Knipperend	Uitleg	Bericht
	Controlelampje Road Departure Mitigation*	<ul style="list-style-type: none"> • Gaat branden wanneer het Road Departure Mitigation-systeem zichzelf uitschakelt. 	<ul style="list-style-type: none"> • Blijft branden - Het gebied rondom de camera is bedekt met vuil, modder, enz. Stop op een veilige plek en veeg het vuil weg met een zachte doek. <ul style="list-style-type: none"> ➤ Sensorcamera voor BLZ. 630 • Laat het voertuig door een dealer controleren als het controlelampje en het bericht weer verschijnen nadat u het gebied rondom de camera hebt gereinigd. 	
		<ul style="list-style-type: none"> • Het controlelampje kan tijdelijk gaan branden wanneer het maximaal toegestane gewicht wordt overschreden. 	<ul style="list-style-type: none"> • Zorg dat het totale laadgewicht het maximaal toegestane gewicht niet overschrijdt. <ul style="list-style-type: none"> ➤ Maximum laadgewicht BLZ. 487 • Blijft constant branden - Laat uw voertuig door een dealer controleren. 	—

Controle-lampje	Naam	Aan/Knipperend	Uitleg	Bericht
ACC	Controlelampje Adaptive Cruise Control (ACC) met Low Speed Follow* (amber)*	<ul style="list-style-type: none"> Gaat enkele seconden branden wanneer u de contactschakelaar in de stand AAN *1 zet en dooft vervolgens. Gaat branden in geval van een probleem met ACC met Low Speed Follow*. 	<ul style="list-style-type: none"> Gaat branden tijdens het rijden - Laat uw voertuig door een dealer controleren. 	
		<ul style="list-style-type: none"> Gaat branden als ACC met Low Speed Follow* tijdelijk wordt gedeactiveerd nadat de accu is losgekoppeld en opnieuw is aangesloten. 	<ul style="list-style-type: none"> Rijd een korte afstand met een snelheid van meer dan 20 km/h. Het controlelampje zou uit moeten gaan. Als het lampje niet uit gaat, laat u het voertuig door een dealer controleren. 	
		<ul style="list-style-type: none"> Het controlelampje kan tijdelijk gaan branden wanneer het maximaal toegestane gewicht wordt overschreden. ACC met Low Speed Follow* is automatisch geannuleerd. 	<ul style="list-style-type: none"> Zorg dat het totale laadgewicht het maximaal toegestane gewicht niet overschrijdt. <ul style="list-style-type: none"> ➤ Maximum laadgewicht BLZ. 487 Blijft constant branden - Laat uw voertuig door een dealer controleren. 	—
ACC	Controlelampje Adaptive Cruise Control (ACC) met Low Speed Follow* (groen)*	<ul style="list-style-type: none"> Gaat branden wanneer u de knop MAIN indrukt. 	<ul style="list-style-type: none"> ➤ Adaptive Cruise Control (ACC) met Low Speed Follow BLZ. 576 ➤ Adaptive Cruise Control (ACC) BLZ. 593 	—

*1: Modellen met het sleutellose toegangssysteem hebben een knop **ENGINE START/STOP** in plaats van een contactschakelaar.

Instrumentenpaneel

Controlelampje	Naam	Aan/Knipperend	Uitleg	Bericht
	Controlelampje Lane Keeping Assist System (LKAS) (amber)*	<ul style="list-style-type: none"> Gaat enkele seconden branden wanneer u de contactschakelaar in de stand AAN *1 zet en dooft vervolgens. Gaat branden in geval van een storing in het LKAS. 	<ul style="list-style-type: none"> Blijft constant branden - Laat uw voertuig door een dealer controleren. 	
	Controlelampje Lane Keeping Assist System (LKAS) (groen)*	<ul style="list-style-type: none"> Gaat branden wanneer u de knop MAIN indrukt. 	 Lane Keeping Assist-systeem (LKAS) BLZ. 609	



*1: Modellen met het sleutellose toegangssysteem hebben een knop **ENGINE START/STOP** in plaats van een contactschakelaar.

Controlelampje	Naam	Aan/Knipperend	Uitleg	Bericht
	Controlelampje botsingsbeperkingssysteem (CMBS)*	<ul style="list-style-type: none"> • Gaat enkele seconden branden wanneer u de contactschakelaar in de stand AAN *1 zet en dooft vervolgens. • Gaat branden wanneer het CMBS wordt uitgeschakeld. Er wordt gedurende 5 seconden een melding op de interface voor bestuurdersinformatie weergegeven. • Gaat branden in geval van een storing in het CMBS. 	<ul style="list-style-type: none"> • Blijft constant branden zonder dat het CMBS is uitgeschakeld - Laat uw voertuig door een dealer controleren.  Botsingsbeperkingssysteem (CMBS) BLZ. 565 	
		<ul style="list-style-type: none"> • Gaat branden als het CMBS tijdelijk wordt gedeactiveerd nadat de accu is losgekoppeld en opnieuw is aangesloten. 	<ul style="list-style-type: none"> • Rijd een korte afstand met een snelheid van meer dan 20 km/h. Het controlelampje zou uit moeten gaan. Als het lampje niet uit gaat, laat u het voertuig door een dealer controleren. 	

* 1: Modellen met het sleutellose toegangssysteem hebben een knop **ENGINE START/STOP** in plaats van een contactschakelaar.

* Niet beschikbaar op alle modellen

Controlelampje	Naam	Aan/Knipperend	Uitleg	Bericht
	Controlelampje botsingsbeperkingssysteem (CMBS)*	<ul style="list-style-type: none"> • Gaat branden wanneer het CMBS-systeem zichzelf uitschakelt. 	<ul style="list-style-type: none"> • Blijft branden - Het gebied rondom de camera is bedekt met vuil, modder, enz. Stop op een veilige plek en veeg de onderdelen schoon met een zachte doek. <ul style="list-style-type: none"> ➤ Sensorcamera voor BLZ. 630 • Laat uw voertuig door een dealer controleren als het lampje ook niet uitgaat nadat u de camera hebt gereinigd. <ul style="list-style-type: none"> • Blijft branden - De temperatuur in de camera is te hoog. Gebruik het klimaatregelsysteem* om de camera af te koelen. Het systeem wordt ingeschakeld wanneer de temperatuur in de camera is gedaald. <ul style="list-style-type: none"> ➤ Sensorcamera voor BLZ. 630 	 

Controlelampje	Naam	Aan/Knipperend	Uitleg	Bericht
	Controlelampje botsingsbeperkingssysteem (CMBS)*	<ul style="list-style-type: none"> Gaat branden wanneer het CMBS-systeem zichzelf uitschakelt. 	<ul style="list-style-type: none"> Het controlelampje kan tijdelijk gaan branden wanneer u door een afgesloten ruimte rijdt (bijvoorbeeld een tunnel). Het gebied rondom de radarsensor is bedekt met vuil, modder, enz. Stop op een veilige plek en veeg het vuil weg met een zachte doek. Nadat de radarsensor is gereinigd, kan het even duren voordat het controlelampje dooft. Laat uw voertuig door een dealer controleren als het controlelampje ook niet uitgaat nadat u de sensorafdekking hebt gereinigd. <ul style="list-style-type: none"> ➤ Radarsensor BLZ. 632 	
		<ul style="list-style-type: none"> Het controlelampje kan tijdelijk gaan branden wanneer het maximaal toegestane gewicht wordt overschreden. 	<ul style="list-style-type: none"> Zorg dat het totale laadgewicht het maximaal toegestane gewicht niet overschrijdt. <ul style="list-style-type: none"> ➤ Maximum laadgewicht BLZ. 487 Blijft constant branden - Laat uw voertuig door een dealer controleren. 	

* Niet beschikbaar op alle modellen





Controlelampje	Naam	Aan/Knipperend	Uitleg	Bericht
	Controlelampje dode hoek-informatiesysteem*	<ul style="list-style-type: none"> • Brandt enkele seconden wanneer u de voedingsmodus in de stand AAN zet en gaat daarna uit. • Blijft branden zolang het dode hoek-informatiesysteem is uitgeschakeld. 	 Dode hoek-informatiesysteem* BLZ. 556	
		<ul style="list-style-type: none"> • Gaat branden wanneer modder, sneeuw of ijs zich ophoopt in de buurt van de sensor. 	<ul style="list-style-type: none"> • Gaat branden tijdens het rijden - Verwijder het obstakel in de buurt van de sensor.  Dode hoek-informatiesysteem* BLZ. 556	
		<ul style="list-style-type: none"> • Gaat branden als er een probleem met het systeem is. 	<ul style="list-style-type: none"> • Gaat branden tijdens het rijden - Laat uw voertuig door een dealer controleren. 	





Waarschuwings- en informatiemeldingen op interface voor bestuurdersinformatie

De volgende meldingen worden alleen op de interface voor bestuurdersinformatie weergegeven. Druk op de knop  (display/informatie) om de melding nogmaals te bekijken met het waarschuwinglampje systeemmelding ingeschakeld.



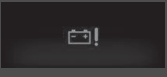

Bericht	Conditie	Uitleg
	<ul style="list-style-type: none"> • Wordt eenmalig weergegeven wanneer de buitentemperatuur lager is dan 3 °C, terwijl de contactschakelaar in de stand AAN *1 staat. 	<ul style="list-style-type: none"> • De kans bestaat dat het wegdek bevroren en glad is.
	<ul style="list-style-type: none"> • Wordt weergegeven wanneer de voertuigsnelheid de ingestelde snelheid bereikt. U kunt twee verschillende snelheden voor het alarm instellen. 	<ul style="list-style-type: none"> •  Snelheidsalarm BLZ. 166
	<ul style="list-style-type: none"> • Verschijnt wanneer er een probleem is met het startsysteem. 	<ul style="list-style-type: none"> • Zet de contactschakelaar als tijdelijke oplossing gedurende 15 seconden in de stand START *1 terwijl u het rempedaal en het koppelingspedaal (alleen bij handgeschakelde transmissie) intrapt en start de motor handmatig. Laat het voertuig door een dealer controleren.
<p>Modellen met mistlamp achter</p> 	<ul style="list-style-type: none"> • Wordt weergegeven als de motor draait en er een systeemstoring in de motoroliepeilsensor is. 	<ul style="list-style-type: none"> • Laat het voertuig door een dealer controleren.
<p>Modellen met mistlamp achter</p> 	<ul style="list-style-type: none"> • Wordt weergegeven wanneer het motoroliepeil laag is bij een draaiende motor. 	<ul style="list-style-type: none"> • Wordt tijdens het rijden weergegeven - Stop onmiddellijk op een veilige plek. <ul style="list-style-type: none"> •  Het symbool laag oliepeil verschijnt BLZ. 789





*1: Modellen met het sleutellose toegangssysteem hebben een knop **ENGINE START/STOP** in plaats van een contactschakelaar.

Bericht	Conditie	Uitleg
	<ul style="list-style-type: none"> Verschijnt wanneer de motorkoelvloeistoftemperatuur abnormaal hoog is. 	<p>➤ Oververhitting BLZ. 779</p>
<p>Behalve modellen met 2,0 l-motor</p>  <p>Modellen met 2,0 l-motor</p> 	<ul style="list-style-type: none"> Verschijnt wanneer een of meerdere veiligheidsgordels achterin worden vergrendeld of ontgrendeld, of wanneer een achterportier wordt geopend en gesloten. 	<p>➤ Waarschuwinglampje veiligheidsgordel BLZ. 49</p>
	<ul style="list-style-type: none"> Wordt weergegeven wanneer een van de portieren of de achterklep niet volledig is gesloten. Wordt weergegeven wanneer een van de portieren of de achterklep open is tijdens het rijden. De zoemer klinkt. 	<ul style="list-style-type: none"> Verdwijnt wanneer alle portieren en de achterklep zijn gesloten.
	<ul style="list-style-type: none"> Verschijnt wanneer er een probleem is met het automatische verlichtingsregelsysteem. 	<ul style="list-style-type: none"> Wordt tijdens het rijden weergegeven - Schakel de verlichting handmatig in en laat het voertuig door een dealer controleren.
	<ul style="list-style-type: none"> Verschijnt wanneer er een probleem is met de koplampen. 	<ul style="list-style-type: none"> Wordt tijdens het rijden weergegeven - De koplampen zijn mogelijk niet ingeschakeld. Laat uw voertuig zo snel mogelijk controleren door een dealer als u onder veilige omstandigheden kunt rijden.

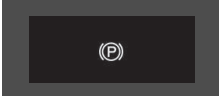

Bericht	Conditie	Uitleg
<p>Modellen met 1,0 l-motor</p> 	<ul style="list-style-type: none"> • Wordt weergegeven wanneer er een probleem is met het onderhoudsherinneringssysteem */oliecontrolesysteem*. 	<ul style="list-style-type: none"> • Laat het voertuig door een dealer controleren.
	<ul style="list-style-type: none"> • Verschijnt wanneer er een probleem is met het parkeersensorsysteem. 	<ul style="list-style-type: none"> • Controleer of het gebied rondom de sensor(en) bedekt is met modder, ijs, sneeuw, enzovoort. Als het/de controlelampje(s) blijft/blijven branden, zelfs nadat u het gebied hebt schoongemaakt, moet u het systeem laten controleren door een dealer.
	<ul style="list-style-type: none"> • Verschijnt wanneer er een probleem is met het acculaadsysteem. 	<ul style="list-style-type: none"> • Laat het voertuig door een dealer controleren.
<p>Modellen zonder audiosysteem met kleurenscherm</p>  <p>Modellen met audiosysteem met kleurenscherm</p> 	<p>Modellen met continu variabele transmissie</p> <ul style="list-style-type: none"> • Verschijnt wanneer u de instellingen aanpast en de schakelhendel uit de stand P wordt gezet. <p>Modellen met handgeschakelde transmissie</p> <ul style="list-style-type: none"> • Verschijnt wanneer u de instellingen aanpast en de parkeerrem is uitgeschakeld. 	<p>☒ Instelbare functies* BLZ. 171</p>

* Niet beschikbaar op alle modellen





Bericht	Conditie	Uitleg
	<ul style="list-style-type: none"> Verschijnt wanneer de Automatic Brake Hold is uitgeschakeld. 	<p>➤ Automatic Brake Hold BLZ. 636</p>
	<ul style="list-style-type: none"> Verschijnt wanneer de knop van de Automatic Brake Hold wordt ingedrukt en de bestuurder zijn/haar veiligheidsgordel niet draagt. 	<ul style="list-style-type: none"> Gesp de veiligheidsgordel van de bestuurder vast. <p>➤ Automatic Brake Hold BLZ. 636</p>
<p>Modellen met continu variabele transmissie</p>  <p>Modellen met handgeschakelde transmissie</p> 	<ul style="list-style-type: none"> Verschijnt wanneer de knop van Automatic Brake Hold wordt ingedrukt zonder dat het rempedaal is ingetrapt terwijl Automatic Brake Hold in werking is. 	<ul style="list-style-type: none"> Druk op de knop van Automatic Brake Hold met het rempedaal ingetrapt. <p>➤ Automatic Brake Hold BLZ. 636</p>
	<ul style="list-style-type: none"> Verschijnt wanneer de parkeerrem automatisch wordt geactiveerd terwijl deze in werking is. 	<p>➤ Automatic Brake Hold BLZ. 636</p> <p>➤ Parkeerrem BLZ. 633</p>

Bericht	Conditie	Uitleg
<p>Modellen met continu variabele transmissie</p>  <p>(amber)</p> <p>Modellen met handgeschakelde transmissie</p> 	<ul style="list-style-type: none"> Verschijnt als Automatic Brake Hold automatisch wordt geannuleerd terwijl deze in werking is. 	<ul style="list-style-type: none"> Trap het rempedaal onmiddellijk in.
<p>Modellen met continu variabele transmissie</p>  <p>Modellen met handgeschakelde transmissie</p> 	<ul style="list-style-type: none"> Verschijnt wanneer de schakelaar van de elektronische parkeerrem wordt ingedrukt zonder dat het rempedaal is ingetrapt terwijl de elektronische parkeerrem in werking is. 	<ul style="list-style-type: none"> Druk op de schakelaar van de elektronische parkeerrem met het rempedaal ingetrapt. <ul style="list-style-type: none"> ▣ Parkeerrem BLZ. 633

Modellen met onderhoudsherinneringssysteem

Bericht	Conditie	Uitleg
	<ul style="list-style-type: none"> Verschijnt wanneer een of meer punten binnen 30 dagen onderhoud vereisen. 	<ul style="list-style-type: none"> De resterende dagen worden per dag afgeteld. ➤ Onderhoudsherinneringssysteem* BLZ. 665
	<ul style="list-style-type: none"> Verschijnt wanneer een of meer punten binnen 10 dagen onderhoud vereisen. 	<ul style="list-style-type: none"> Zorg dat het aangegeven onderhoud zo snel mogelijk wordt uitgevoerd. ➤ Onderhoudsherinneringssysteem* BLZ. 665
	<ul style="list-style-type: none"> Verschijnt wanneer de aangegeven onderhoudswerkzaamheden nog steeds niet zijn uitgevoerd nadat de resterende tijd 0 heeft bereikt. 	<ul style="list-style-type: none"> Uw voertuig heeft achterstallig onderhoud. Zorg dat het onderhoud onmiddellijk plaatsvindt en zorg dat de onderhoudsmelding gereset wordt. ➤ Onderhoudsherinneringssysteem* BLZ. 665

Modellen met oliecontrolesysteem

Bericht	Conditie	Uitleg
	<ul style="list-style-type: none"> Verschijnt wanneer het onderhoudspunt dat de afstand tot de volgende onderhoudsbeurt aangeeft, minder dan 3000 km aanduidt. 	<ul style="list-style-type: none"> De resterende dagen worden per 10 kilometer/mijl afgeteld.  Oliecontrolesysteem * BLZ. 670
	<ul style="list-style-type: none"> Verschijnt wanneer het onderhoudspunt dat de afstand tot de volgende onderhoudsbeurt aangeeft, minder dan 1000 km aanduidt. Verschijnt wanneer de aangegeven onderhoudswerkzaamheden nog steeds niet zijn uitgevoerd nadat de resterende afstand 0 heeft bereikt. 	<ul style="list-style-type: none"> Zorg dat het aangegeven onderhoud zo snel mogelijk wordt uitgevoerd.  Oliecontrolesysteem * BLZ. 670 Uw voertuig heeft achterstallig onderhoud. Zorg dat het onderhoud onmiddellijk plaatsvindt en zorg dat de oliecontrole gereset wordt.  Oliecontrolesysteem * BLZ. 670

Modellen met adaptief schokdempersysteem/2,0 l-motor met mistlamp achter

Bericht	Conditie	Uitleg
	<ul style="list-style-type: none"> Verschijnt wanneer er een probleem is met het adaptieve schokdempersysteem. 	<ul style="list-style-type: none"> Laat het voertuig door een dealer controleren. Uw voertuig beschikt over de normale dempingscapaciteit zonder het adaptieve schokdempersysteem.

* Niet beschikbaar op alle modellen

Modellen met koplampsproeier

Bericht	Conditie	Uitleg
	<ul style="list-style-type: none"> Verschijnt wanneer het peil van de ruitensproeiervloeistof laag is. 	<ul style="list-style-type: none"> Vul ruitensproeiervloeistof bij. ➤ Ruitensproeiervloeistof bijvullen BLZ. 701

Modellen zonder sleutelloos toegangssysteem



Bericht	Conditie	Uitleg
	<ul style="list-style-type: none"> Verschijnt wanneer u het bestuurdersportier opent terwijl de contactschakelaar in de stand ACCESSOIRE I staat. 	<ul style="list-style-type: none"> Zet de contactschakelaar in de stand STUURSLOT 0 en verwijder de sleutel.
	<ul style="list-style-type: none"> Verschijnt wanneer u het bestuurdersportier opent terwijl de contactschakelaar in de stand STUURSLOT 0 staat. 	<ul style="list-style-type: none"> Haal de sleutel uit de contactschakelaar.
	<ul style="list-style-type: none"> Verschijnt wanneer de contactschakelaar in de stand ACCESSOIRE I wordt gezet vanuit AAN II. (Het bestuurdersportier is gesloten.) 	—

Modellen zonder sleutelloos toegangssysteem met handgeschakelde transmissie

Bericht	Conditie	Uitleg
	<ul style="list-style-type: none"> Verschijnt wanneer de contactschakelaar in de stand START III wordt gezet, zonder dat het koppelingpedaal wordt ingetrapd. 	<ul style="list-style-type: none"> Draai de contactschakelaar en trap het koppelingpedaal in.





Modellen met sleutelloos toegangssysteem

Bericht	Conditie	Uitleg
	<ul style="list-style-type: none"> Verschijnt wanneer er een probleem wordt ontdekt in het sleutelloze toegangssysteem of sleutelloze startsysteem. 	<ul style="list-style-type: none"> Wordt continu weergegeven - Laat uw voertuig door een dealer controleren.
	<ul style="list-style-type: none"> Verschijnt wanneer u het portier sluit met de voedingsmodus in de stand AAN zonder de afstandsbediening in het voertuig. 	<ul style="list-style-type: none"> Verdwijnt wanneer u de afstandsbediening weer in het voertuig brengt en het portier sluit. <ul style="list-style-type: none"> ➤ Herinnering afstandsbediening BLZ. 221
	<ul style="list-style-type: none"> Wordt weergegeven wanneer de batterij van de afstandsbediening bijna leeg is. 	<ul style="list-style-type: none"> ➤ Knoopcel vervangen BLZ. 727

Bericht	Conditie	Uitleg
<p>Modellen met continu variabele transmissie</p>  <p>Modellen met handgeschakelde transmissie</p> 	<ul style="list-style-type: none"> Verschijnt nadat u de voedingsmodus op ACCESSOIRE of AAN zet. <p>Type met stuur rechts</p> <ul style="list-style-type: none"> Wordt weergegeven wanneer u het bestuurdersportier ontgrendelt en opent. 	<p>➤ Motor starten BLZ. 496</p>
	<ul style="list-style-type: none"> Verschijnt wanneer de voedingsmodus in de stand ACCESSOIRE staat. Verschijnt nadat het bestuurdersportier is geopend met de voedingsmodus in de stand ACCESSOIRE. 	<p>—</p> <ul style="list-style-type: none"> Zet de voedingsmodus in VOERTUIG UIT. <p>➤ Knop ENGINE START/STOP* BLZ. 219</p>





Bericht	Conditie	Uitleg
	<ul style="list-style-type: none"> Verschijnt als de batterij van de afstandsbediening te zwak is om de motor te starten of als de sleutel niet binnen het werkingsbereik is om de motor te starten. De zoemer klinkt nu zesmaal. 	<ul style="list-style-type: none"> Breng de achterkant van de afstandsbediening in contact met de knop ENGINE START/STOP. <ul style="list-style-type: none"> ► Bij een zwakke batterij van de sleutellose afstandsbediening BLZ. 770
	<ul style="list-style-type: none"> Wordt weergegeven wanneer het stuurwiel is vergrendeld. 	<ul style="list-style-type: none"> Beweeg het stuurwiel naar links en rechts terwijl u de knop ENGINE START/STOP indrukt.
<p>Modellen met continu variabele transmissie</p> 	<ul style="list-style-type: none"> Verschijnt als u de knop ENGINE START/STOP indrukt om de motor uit te schakelen, zonder de schakelhendel in de stand P. 	<ul style="list-style-type: none"> Zet de schakelhendel in de stand P, druk vervolgens tweemaal op de knop ENGINE START/STOP.
<p>Behalve modellen met 2,0 l-motor</p> 	<ul style="list-style-type: none"> Verschijnt als u op de knop ENGINE START/STOP drukt terwijl het voertuig in beweging is. 	<ul style="list-style-type: none"> ► Noodstop motor BLZ. 771

Modellen met stop-/startstelsel met continu variabele transmissie

Bericht	Conditie	Uitleg
 	<ul style="list-style-type: none"> Verschijnt wanneer de motor niet automatisch opnieuw wordt gestart om de volgende reden: <ul style="list-style-type: none"> - De motorkap is geopend. - Er is een probleem in het systeem, waardoor het stop-/startstelsel wordt uitgeschakeld. 	<ul style="list-style-type: none"> Volg de normale procedure om de motor te starten. <ul style="list-style-type: none"> ➤ Motor starten BLZ. 493, 496
	<ul style="list-style-type: none"> Verschijnt wanneer de motor stopt zonder dat de schakelhendel in de stand P staat, en niet automatisch opnieuw wordt gestart. Verschijnt als u de motorkap opent terwijl het stop-/startstelsel wordt ingeschakeld. 	<ul style="list-style-type: none"> Als u de contactschakelaar in de stand STUURSLOT 0*1 wilt zetten, zet u eerst de schakelhendel in de stand P. Als u de motor wilt starten, volgt u de normale procedure. <ul style="list-style-type: none"> ➤ Motor starten BLZ. 493, 496
 (wit)	<ul style="list-style-type: none"> Verschijnt wanneer het stop-/startstelsel niet wordt geactiveerd, omdat de druk op het rempedaal te laag of te hoog is. 	<ul style="list-style-type: none"> Trap het rempedaal stevig in. <ul style="list-style-type: none"> ➤ Stop-/startstelsel BLZ. 514

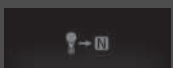

*1: Modellen met het sleutellose toegangssysteem hebben een knop **ENGINE START/STOP** in plaats van een contactschakelaar.





Modellen met stop-/startstelsel met handgeschakelde transmissie

Bericht	Conditie	Uitleg
 	<ul style="list-style-type: none"> Verschijnt wanneer de motor niet automatisch opnieuw wordt gestart om de volgende reden: <ul style="list-style-type: none"> - De motorkap is geopend. - Er is een probleem in het systeem, waardoor het stop-/startstelsel wordt uitgeschakeld. 	<ul style="list-style-type: none"> Volg de normale procedure om de motor te starten. <ul style="list-style-type: none"> ► Motor starten BLZ. 493, 496
	<ul style="list-style-type: none"> Verschijnt wanneer u de versnellingshendel van N in een andere stand zet zonder het koppelingspedaal in te trappen terwijl de stop-/startfunctie in werking is. 	<ul style="list-style-type: none"> De motor start niet, zelfs als de accu leeg raakt. Schakel naar N om te voorkomen dat de accu leeg raakt. <ul style="list-style-type: none"> ► Stop-/startstelsel BLZ. 520
	<ul style="list-style-type: none"> Wordt wit weergegeven wanneer u de contactschakelaar in de stand START III*1 zet voordat u de koppeling volledig intrapt. 	<ul style="list-style-type: none"> Trap het koppelingspedaal in.
	<ul style="list-style-type: none"> Wordt amber weergegeven wanneer er aan de volgende omstandigheden wordt voldaan, terwijl de stop-/startfunctie is ingeschakeld: <ul style="list-style-type: none"> - U draagt geen veiligheidsgordel. - De schakelhendel staat in een andere stand dan N. 	<ul style="list-style-type: none"> Trap het koppelingspedaal in. Doe onmiddellijk de veiligheidsgordel om en houd de schakelhendel in de stand N de volgende keer dat de stop-/startfunctie wordt ingeschakeld.





*1: Modellen met het sleutellose toegangssysteem hebben een knop **ENGINE START/STOP** in plaats van een contactschakelaar.





Modellen met stop-/startstelsel



Bericht	Conditie	Uitleg
	<ul style="list-style-type: none"> • Verschijnt wanneer de stop-/startfunctie om welke reden dan ook niet wordt geactiveerd. • Verschijnt wanneer de motor automatisch opnieuw wordt gestart. • Verschijnt wanneer de temperatuur van de accu ongeveer 5 °C of lager is. 	<p>➤ Het stop-/startstelsel wordt geactiveerd in de volgende gevallen: BLZ. 516, 522</p>
	<ul style="list-style-type: none"> • Verschijnt wanneer de stop-/startfunctie niet wordt geactiveerd, omdat de motorkoelvoelstoftemperatuur te laag of te hoog is. 	<p>➤ Het stop-/startstelsel wordt niet geactiveerd in de volgende gevallen: BLZ. 516, 522</p>
	<ul style="list-style-type: none"> • Verschijnt wanneer de stop-/startfunctie niet wordt geactiveerd, omdat het automatische verwarmingssysteem*/klimaatregelsysteem* in gebruik is en het verschil tussen de ingestelde temperatuur en feitelijke binnentemperatuur te groot wordt. 	<p>➤ Het stop-/startstelsel wordt geactiveerd in de volgende gevallen: BLZ. 516, 522</p>
	<p>Modellen met continu variabele transmissie</p> <ul style="list-style-type: none"> • Verschijnt wanneer in de volgende omstandigheden het stop-/startstelsel wordt ingeschakeld: <ul style="list-style-type: none"> - Het automatische verwarmingssysteem*/klimaatregelsysteem* is in gebruik en het verschil tussen de ingestelde temperatuur en feitelijke binnentemperatuur wordt te groot. - De luchtvochtigheid binnen is hoog. 	<ul style="list-style-type: none"> • De motor start binnen een paar seconden automatisch opnieuw.

Bericht	Conditie	Uitleg
	<ul style="list-style-type: none"> • Verschijnt wanneer de stop-/startfunctie niet wordt geactiveerd, omdat de acculaadstatus te laag is. • Verschijnt wanneer de accu bijna leeg is. 	<p> Stop-/startstelsel BLZ. 514, 520</p>
	<ul style="list-style-type: none"> • Verschijnt wanneer in de volgende omstandigheden het stop-/startstelsel wordt ingeschakeld: <ul style="list-style-type: none"> - De acculaadstatus is laag. 	<ul style="list-style-type: none"> • De motor start binnen een paar seconden automatisch opnieuw.
	<ul style="list-style-type: none"> • Verschijnt wanneer u het stop-/startstelsel inschakelt. 	<p> Stop-/startstelsel BLZ. 514, 520</p>
	<ul style="list-style-type: none"> • Wordt weergegeven wanneer de motorkap is geopend. 	<ul style="list-style-type: none"> • Sluit de motorkap.



Modellen met CMBS



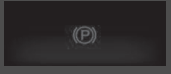

Bericht	Conditie	Uitleg
	<ul style="list-style-type: none"> • Wordt weergegeven wanneer er een probleem is met het automatisch grootlicht. 	<ul style="list-style-type: none"> • Bedien de koplampschakelaar handmatig. • Als u met grootlicht rijdt wanneer dit gebeurt, worden de koplampen omgeschakeld naar dimlicht.
	<ul style="list-style-type: none"> • Wordt weergegeven wanneer er iets voor de radarsensorafdekking zit, waardoor de sensor geen voertuigen aan de voorkant kan detecteren. • Kan verschijnen wanneer u in slecht weer (regen, sneeuw, mist, etc.) rijdt. 	<ul style="list-style-type: none"> • Wanneer de radarsensor vuil wordt, stopt u op een veilige plek en veegt u het vuil met een zachte doek weg. Het kan even duren voordat het bericht verdwijnt. • Laat uw voertuig door een dealer controleren als de melding ook niet verdwijnt nadat u de sensorafdekking hebt gereinigd. <ul style="list-style-type: none"> ➤ Radarsensor BLZ. 632 ➤ Honda Sensing* BLZ. 562
	<ul style="list-style-type: none"> • Verschijnt als de temperatuur in de sensorcamera voor te hoog is en sommige bestuurdersassistentiesystemen niet kunnen worden geactiveerd. 	<ul style="list-style-type: none"> • Gebruik het klimaatregelsysteem* om de camera af te koelen. • Verdwijnt - De camera is afgekoeld en de systemen worden op normale wijze geactiveerd. <ul style="list-style-type: none"> ➤ Sensorcamera voor BLZ. 630 ➤ Honda Sensing* BLZ. 562
	<ul style="list-style-type: none"> • Verschijnt als het gebied rond de sensorcamera voor bedekt is met vuil, modder, enz., waardoor deze geen voertuigen aan de voorkant kan detecteren. • Kan verschijnen wanneer u in slecht weer (regen, sneeuw, mist, etc.) rijdt. 	<ul style="list-style-type: none"> • Wanneer de voorruit vuil wordt, stopt u op een veilige plek en veegt u ze met een zachte doek schoon. • Laat het voertuig door een dealer controleren als het bericht nog steeds niet verdwijnt nadat u het gebied rondom de camera hebt gereinigd. <ul style="list-style-type: none"> ➤ Sensorcamera voor BLZ. 630 ➤ Honda Sensing* BLZ. 562

Bericht	Conditie	Uitleg
	<ul style="list-style-type: none"> Verschijnt wanneer ACC automatisch is geannuleerd. 	<ul style="list-style-type: none"> U kunt de ingestelde snelheid hervatten nadat de conditie die er de oorzaak van is dat het ACC is geannuleerd, is verbeterd. Druk op de knop RES/+. <ul style="list-style-type: none"> ➤ Adaptive Cruise Control (ACC) met Low Speed Follow BLZ. 576 ➤ Adaptive Cruise Control (ACC) BLZ. 593
	<ul style="list-style-type: none"> Verschijnt wanneer het systeem voorspelt dat het voertuig rechtsvoor gaat invoegen en verlaagt uw rijsnelheid overeenkomstig het invoegende voertuig. 	<ul style="list-style-type: none"> Het systeem houdt automatisch een veilige afstand aan ten opzichte van het invoegende voertuig wanneer het systeem het invoegen voorspelt. <ul style="list-style-type: none"> ➤ Hoe het systeem wordt geactiveerd BLZ. 592
	<ul style="list-style-type: none"> Verschijnt wanneer het systeem voorspelt dat het voertuig linksvoor gaat invoegen en verlaagt uw rijsnelheid overeenkomstig het invoegende voertuig. 	<ul style="list-style-type: none"> Het systeem houdt automatisch een veilige afstand aan ten opzichte van het invoegende voertuig wanneer het systeem het invoegen voorspelt. <ul style="list-style-type: none"> ➤ Hoe het systeem wordt geactiveerd BLZ. 592
	<ul style="list-style-type: none"> Knippert als het systeem detecteert dat er een kans is op een botsing met het voertuig voor u. De zoemer klinkt. 	<ul style="list-style-type: none"> Neem de juiste maatregelen om een botsing te voorkomen (remmen, van rijstrook veranderen, enz.) <ul style="list-style-type: none"> ➤ Adaptive Cruise Control (ACC) met Low Speed Follow BLZ. 576 ➤ Botsingsbeperkingsysteem (CMBS) BLZ. 565 ➤ Adaptive Cruise Control (ACC) BLZ. 593

Bericht	Conditie	Uitleg
	<ul style="list-style-type: none"> Verschijnt wanneer de snelheid van het voertuig te hoog is om ACC in te kunnen stellen. 	<ul style="list-style-type: none"> Verminder snelheid en stel vervolgens ACC in. <ul style="list-style-type: none"> ► Adaptive Cruise Control (ACC) met Low Speed Follow BLZ. 576 ► Adaptive Cruise Control (ACC) BLZ. 593
	<ul style="list-style-type: none"> Verschijnt wanneer ACC wordt geannuleerd vanwege een te hoge voertuigsnelheid. 	<ul style="list-style-type: none"> Verminder snelheid en reset vervolgens ACC. <ul style="list-style-type: none"> ► Adaptive Cruise Control (ACC) met Low Speed Follow BLZ. 576 ► Adaptive Cruise Control (ACC) BLZ. 593
	<ul style="list-style-type: none"> Verschijnt wanneer de snelheid van het voertuig te laag is om ACC in te kunnen stellen. 	<ul style="list-style-type: none"> Verminder snelheid en stel vervolgens ACC in. <ul style="list-style-type: none"> ► Adaptive Cruise Control (ACC) BLZ. 593
	<ul style="list-style-type: none"> Verschijnt wanneer ACC wordt geannuleerd vanwege een te lage voertuigsnelheid. 	<ul style="list-style-type: none"> Verhoog de snelheid en reset vervolgens ACC. <ul style="list-style-type: none"> ► Adaptive Cruise Control (ACC) BLZ. 593
<div style="border: 1px solid black; padding: 2px; width: fit-content;">Modellen met continu variabele transmissie</div>  <p>(amber)</p>	<ul style="list-style-type: none"> Verschijnt wanneer ACC wordt geannuleerd terwijl het voertuig automatisch tot stilstand wordt gebracht door ACC. 	<ul style="list-style-type: none"> Trap het rempedaal onmiddellijk in.

Bericht	Conditie	Uitleg
	<ul style="list-style-type: none"> Verschijnt wanneer de afstand tussen uw voertuig en het voertuig voor u te kort is terwijl ACC actief is. 	<ul style="list-style-type: none"> ACC is automatisch geannuleerd. <ul style="list-style-type: none"> ➤ Adaptive Cruise Control (ACC) met Low Speed Follow BLZ. 576 ➤ Adaptive Cruise Control (ACC) BLZ. 593
	<ul style="list-style-type: none"> Verschijnt wanneer de knop -/SET wordt ingedrukt terwijl de afstand tussen uw voertuig en het voertuig voor u te kort is. 	<ul style="list-style-type: none"> ACC kan niet worden ingesteld. <ul style="list-style-type: none"> ➤ Adaptive Cruise Control (ACC) met Low Speed Follow BLZ. 576 ➤ Adaptive Cruise Control (ACC) BLZ. 593
	<ul style="list-style-type: none"> Verschijnt wanneer het voertuig tot stilstand wordt gebracht op een zeer steile helling terwijl ACC in werking is. 	<ul style="list-style-type: none"> ACC is automatisch geannuleerd. <ul style="list-style-type: none"> ➤ Adaptive Cruise Control (ACC) met Low Speed Follow BLZ. 576
	 <ul style="list-style-type: none"> Verschijnt wanneer op de knop -/SET wordt gedrukt terwijl het voertuig tot stilstand wordt gebracht op een zeer steile helling. 	<ul style="list-style-type: none"> ACC kan niet worden ingesteld. <ul style="list-style-type: none"> ➤ Adaptive Cruise Control (ACC) met Low Speed Follow BLZ. 576
	<ul style="list-style-type: none"> Verschijnt wanneer de veiligheidsgordel van de bestuurder wordt losgemaakt, terwijl het voertuig automatisch tot stilstand wordt gebracht door ACC. 	<ul style="list-style-type: none"> ACC is automatisch geannuleerd. <ul style="list-style-type: none"> ➤ Adaptive Cruise Control (ACC) met Low Speed Follow BLZ. 576
	<ul style="list-style-type: none"> Verschijnt wanneer de knop -/SET wordt ingedrukt terwijl de veiligheidsgordel van de bestuurder is losgemaakt. 	<ul style="list-style-type: none"> ACC kan niet worden ingesteld. <ul style="list-style-type: none"> ➤ Adaptive Cruise Control (ACC) met Low Speed Follow BLZ. 576

Bericht	Conditie	Uitleg
<p>Modellen met continu variabele transmissie</p> 	<ul style="list-style-type: none"> Verschijnt wanneer de schakelhendel in een andere stand dan D of S wordt gezet terwijl ACC in werking is. Verschijnt wanneer op de knop –/SET wordt gedrukt terwijl de schakelhendel in een andere stand staat dan D of S. 	<ul style="list-style-type: none"> ACC is automatisch geannuleerd. <ul style="list-style-type: none"> ➤ Adaptive Cruise Control (ACC) met Low Speed Follow BLZ. 576 ACC kan niet worden ingesteld. <ul style="list-style-type: none"> ➤ Adaptive Cruise Control (ACC) met Low Speed Follow BLZ. 576
	<ul style="list-style-type: none"> Verschijnt wanneer de parkeerrem automatisch wordt ingeschakeld terwijl ACC in werking is. Verschijnt wanneer op de knop –/SET wordt gedrukt terwijl de parkeerrem is ingeschakeld. 	<ul style="list-style-type: none"> ACC is automatisch geannuleerd. <ul style="list-style-type: none"> ➤ Adaptive Cruise Control (ACC) met Low Speed Follow BLZ. 576 ➤ Parkeerrem BLZ. 633 ACC kan niet worden ingesteld. <ul style="list-style-type: none"> ➤ Adaptive Cruise Control (ACC) met Low Speed Follow BLZ. 576 ➤ Parkeerrem BLZ. 633
	<ul style="list-style-type: none"> Verschijnt wanneer het voertuig voor u weer gaat rijden, nadat uw voertuig automatisch tot stilstand is gebracht door ACC. 	<ul style="list-style-type: none"> Druk op de knop RES/+ of –/SET of trap het gaspedaal in om weg te rijden. <ul style="list-style-type: none"> ➤ Adaptive Cruise Control (ACC) met Low Speed Follow BLZ. 576

Bericht	Conditie	Uitleg
<p>Modellen met continu variabele transmissie</p>  <p>Modellen met handgeschakelde transmissie</p> 	<ul style="list-style-type: none"> Verschijnt wanneer op de knop RES/+ of –/SET wordt gedrukt terwijl het voertuig rijdt en het rempedaal is ingetrapt. 	<ul style="list-style-type: none"> ACC kan niet worden ingesteld. <ul style="list-style-type: none"> ➤ Adaptive Cruise Control (ACC) met Low Speed Follow BLZ. 576 ➤ Adaptive Cruise Control (ACC) BLZ. 593
<p>Modellen met handgeschakelde transmissie</p> 	<ul style="list-style-type: none"> Verschijnt wanneer op de knop RES/+ of –/SET wordt gedrukt terwijl het voertuig rijdt en het koppelingspedaal is ingetrapt. Verschijnt wanneer het koppelingspedaal is ingetrapt terwijl ACC in werking is. 	<ul style="list-style-type: none"> ACC kan niet worden ingesteld. <ul style="list-style-type: none"> ➤ Adaptive Cruise Control (ACC) BLZ. 593 ACC is automatisch geannuleerd. <ul style="list-style-type: none"> ➤ Adaptive Cruise Control (ACC) BLZ. 593
<p>Modellen met 2,0 l-motor</p> 	<ul style="list-style-type: none"> Wordt weergegeven wanneer de knop RES/+ of –/SET wordt ingedrukt terwijl het VSA-systeem volledig is uitgeschakeld. <ul style="list-style-type: none"> ➤ Als de rijmodus in de stand +R staat BLZ. 546 	<ul style="list-style-type: none"> ACC kan niet worden ingesteld. <ul style="list-style-type: none"> ➤ Adaptive Cruise Control (ACC) BLZ. 593
	<ul style="list-style-type: none"> Verschijnt als de VSA- of tractieregelingsfunctie in werking is terwijl ACC actief is. 	<ul style="list-style-type: none"> ACC is automatisch geannuleerd. <ul style="list-style-type: none"> ➤ Adaptive Cruise Control (ACC) met Low Speed Follow BLZ. 576 ➤ Adaptive Cruise Control (ACC) BLZ. 593

Bericht	Conditie	Uitleg
 (amber)	<p>Lane Keeping Assist-systeem (LKAS)</p> <ul style="list-style-type: none"> Verschijnt wanneer het voertuig een gedetecteerde rijbaan verlaat. Het stuurwiel trilt snel. 	<ul style="list-style-type: none"> Houd het voertuig binnen de rijstrook waarop u rijdt. <ul style="list-style-type: none"> ➤ Lane Keeping Assist-systeem (LKAS) BLZ. 609
	<p>Road Departure Mitigation-systeem</p> <ul style="list-style-type: none"> Verschijnt wanneer het voertuig een gedetecteerde rijbaan verlaat. <ul style="list-style-type: none"> Als u Alleen waarschuwing hebt geselecteerd <ul style="list-style-type: none"> - Het stuurwiel trilt snel wanneer het voertuig de rijstrook dreigt te verlaten. Als u Normaal, Vertraagd of Vroeg hebt geselecteerd <ul style="list-style-type: none"> - Het stuurwiel trilt snel wanneer het voertuig de rijstrook dreigt te verlaten. Daarnaast stuurt het systeem het voertuig om u te helpen binnen de rijstrook te blijven. Verschijnt wanneer u het voertuig niet goed stuurt. Tegelijkertijd klinkt de zoemer. 	<ul style="list-style-type: none"> Houd het voertuig binnen de rijstrook waarop u rijdt. <ul style="list-style-type: none"> ➤ Road Departure Mitigation-systeem BLZ. 617 U kunt de instelling voor het Road Departure Mitigation-systeem wijzigen. U kunt kiezen uit Normaal, Vertraagd, Alleen waarschuwing en Vroeg. <ul style="list-style-type: none"> ➤ Instelbare functies BLZ. 171, 396
	<ul style="list-style-type: none"> Verschijnt wanneer het LKAS actief is of op de knop LKAS is gedrukt, maar er een probleem is met een systeem dat betrekking heeft op het LKAS. Het LKAS wordt automatisch geannuleerd. Tegelijkertijd klinkt de zoemer. 	<ul style="list-style-type: none"> Draai aan het stuurwiel om LKAS te hervatten. Neem passende maatregelen als ook andere controlelampjes gaan branden, zoals die van het VSA-, ABS- en remsysteem. <ul style="list-style-type: none"> ➤ Controlelampjes BLZ. 108

Bericht	Conditie	Uitleg
 <p>(wit)</p>	<p>Road Departure Mitigation-systeem Als u Vroeg hebt geselecteerd</p> <ul style="list-style-type: none"> Verschijnt wanneer het voertuig een gedetecteerde rijstrook waarschijnlijk gaat verlaten. Het Road Departure Mitigation-systeem stuurt het voertuig ook, om u te helpen binnen de rijstrook te blijven. 	—
Modellen met 2,0 l-motor		
Bericht	Conditie	Uitleg
	<ul style="list-style-type: none"> Wordt weergegeven wanneer er sprake is van een probleem in een systeem gerelateerd aan het Rev Match-systeem dat wordt geactiveerd door instelbare functies. 	<ul style="list-style-type: none"> Laat het voertuig door een dealer controleren.
	<ul style="list-style-type: none"> Wordt weergegeven wanneer de rijmodus als gevolg van bepaalde omstandigheden, zoals een systeemfout of ongunstige rijomstandigheden, niet kan worden gewijzigd. 	<p>➤ Rijmodus schakelaar BLZ. 526</p>
<p>Modellen met mistlamp achter</p> 	<ul style="list-style-type: none"> Wordt weergegeven wanneer er een probleem is met het pop-up motorkapsysteem. 	<ul style="list-style-type: none"> Laat het voertuig door een dealer controleren. <p>➤ Pop-up motorkapsysteem* BLZ. 71</p>

* Niet beschikbaar op alle modellen

Bericht	Conditie	Uitleg
	<ul style="list-style-type: none"> Verschijnt wanneer het voertuig in de +R-modus staat en u de knop voor de Road Departure Mitigation indrukt nadat u VSA hebt gedeactiveerd door de knop  (VSA OFF) ingedrukt te houden. 	<ul style="list-style-type: none"> ➤ Rijmodusschakelaar BLZ. 526 ➤ VSA in- en uitschakelen BLZ. 545
	<ul style="list-style-type: none"> Verschijnt wanneer het voertuig in de +R-modus staat en u de knop voor het botsingsbeperkingsstelsel (CMBS) indrukt nadat u VSA hebt gedeactiveerd door de knop  ingedrukt te houden. 	<ul style="list-style-type: none"> ➤ Rijmodusschakelaar BLZ. 526 ➤ VSA in- en uitschakelen BLZ. 545
	<ul style="list-style-type: none"> Verschijnt wanneer het voertuig in de +R-modus staat en u VSA deactiveert door de knop  ingedrukt te houden. Nadat u VSA hebt gedeactiveerd, verschijnt dit bericht opnieuw als u het voertuig in een andere rijmodus zet. 	<ul style="list-style-type: none"> Om Honda Sensing opnieuw te activeren, drukt u nogmaals op de knop  om VSA in te schakelen. Daarna kunt u de volgende functies opnieuw activeren: <ul style="list-style-type: none"> ➤ Road Departure Mitigation-systeem BLZ. 617 ➤ Botsingsbeperkingsstelsel (CMBS) BLZ. 565

Meters

De meters omvatten de snelheidsmeter, de brandstofmeter en de bijbehorende controlelampjes. Ze worden ingeschakeld wanneer de contactschakelaar in de stand AAN *1 staat.

Snelheidsmeter

Geeft uw rijsnelheid weer in km/h of mph.

Toerenteller

Geeft het aantal motoromwentelingen per minuut weer.

Brandstofmeter



Geeft de hoeveelheid brandstof in de brandstoftank weer.

*1: Modellen met het sleutellose toegangssysteem hebben een knop **ENGINE START/STOP** in plaats van een contactschakelaar.

* Niet beschikbaar op alle modellen

»Meters

Type met stuur rechts

Druk herhaaldelijk op de knop  (display/informatie) tot het pictogram  verschijnt op de interface voor bestuurdersinformatie. Druk op **ENTER**, druk daarna opnieuw op de knop en houd deze ingedrukt. De snelheidsmeter en de weergegeven metingen geven afwisselend km/h en mph weer.

»Toerenteller

U kunt de weergave van de toerenteller in- of uitschakelen.
» Instelbare functies* BLZ. 171

»Brandstofmeter

ATTENTIE

U moet tanken wanneer het niveau in de buurt van  komt.

Wanneer u de brandstoftank leegrijdt, kan dat tot overslaan van de motor leiden waardoor de katalysator beschadigd raakt.

De werkelijk resterende hoeveelheid brandstof kan verschillen van de waarde van de brandstofmeter.

■ Temperatuurmeter

Geeft de temperatuur van de motorkoelvloeistof weer.

■ Achtergrondverlichting bij opschakelen */alarm bij opschakelen *



De achtergrondverlichting bij opschakelen knippert en het alarm klinkt wanneer de toerenteller de rode zone nadert.

►► Temperatuurmeter

ATTENTIE

Doorrijden wanneer de aanwijzer van de temperatuurmeter in de bovenste zone staat, kan tot ernstige motorschade leiden. Zet het voertuig op een veilige plek langs de weg en laat de motortemperatuur terugkeren naar normale waarden.

► **Oververhitting** BLZ. 779

►► Achtergrondverlichting bij opschakelen */alarm bij opschakelen *

U kunt de instelbare functies gebruiken om de achtergrondverlichting bij opschakelen en het alarm bij opschakelen in of uit te schakelen.

► **Instelbare functies** BLZ. 396



Interface voor bestuurdersinformatie

Op de interface voor bestuurdersinformatie worden de kilometer teller, de dagteller, de buitentemperatuurindicator en andere meters weergegeven.

Het display geeft ook belangrijke meldingen weer, zoals waarschuwingen en andere nuttige informatie.

Display wijzigen

Belangrijkste schermen

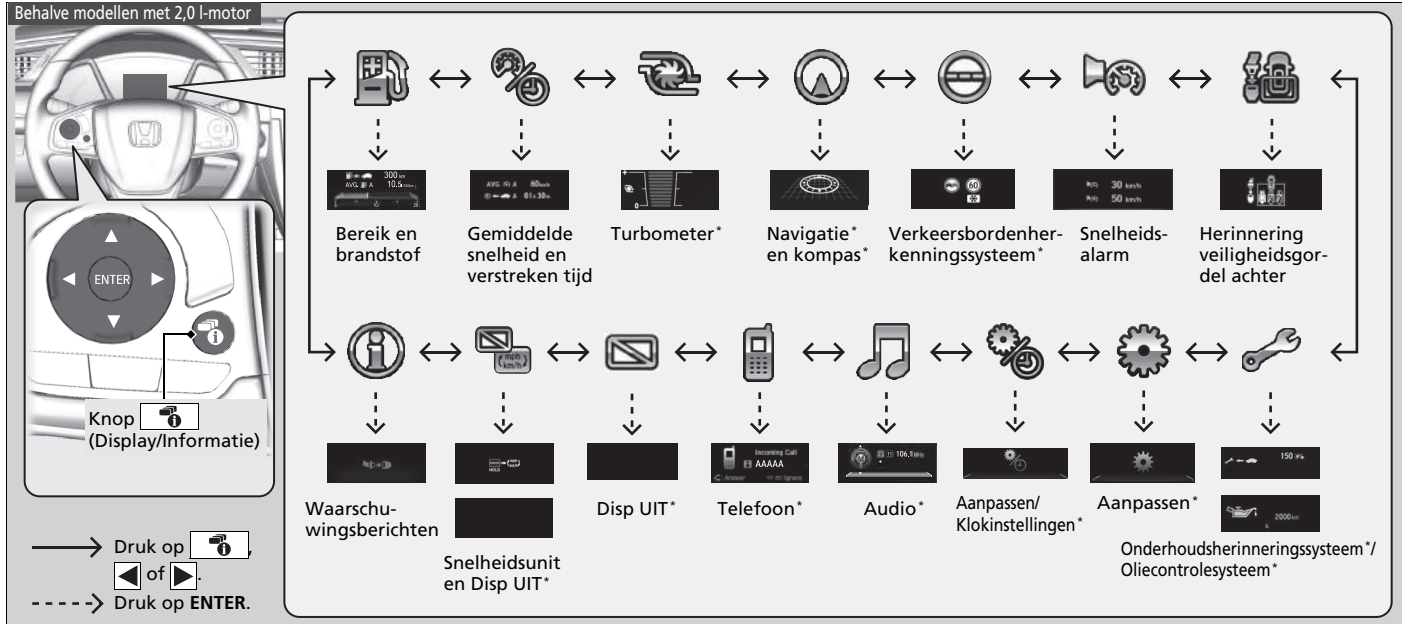

Druk op de knop  (display/informatie) en druk vervolgens op  of  om een andere weergave te kiezen. Druk op **ENTER** voor meer gedetailleerde informatie.



* Niet beschikbaar op alle modellen









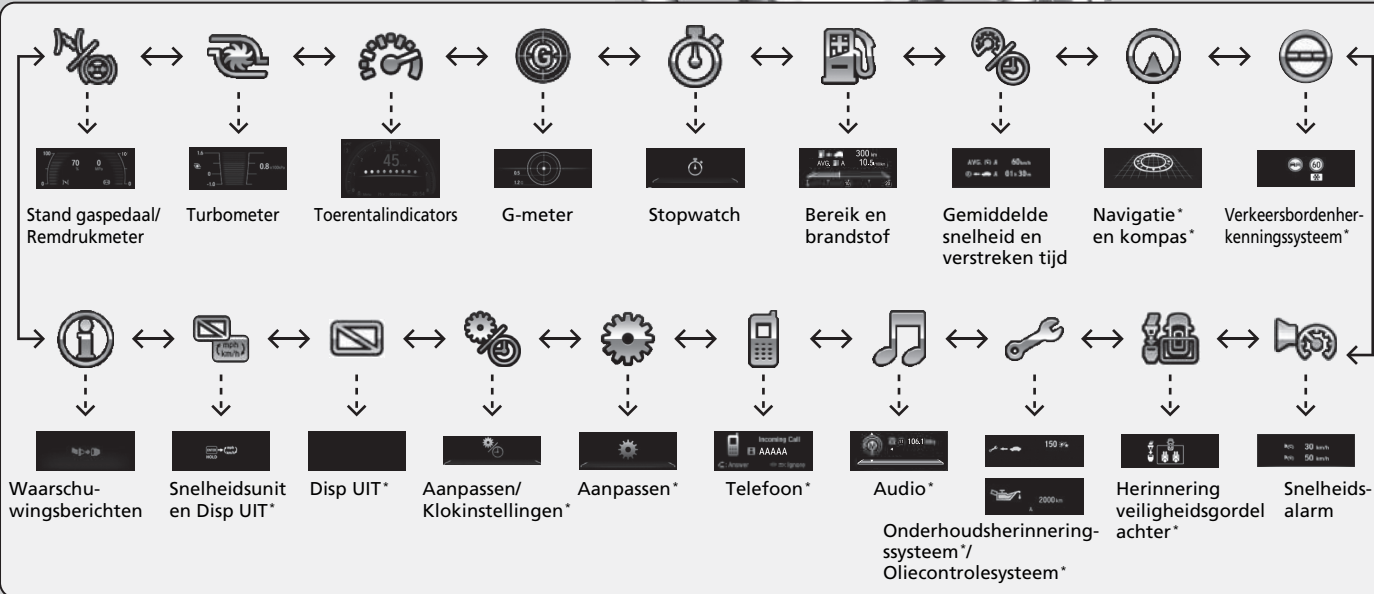









Modellen met 2,0 l-motor

Knop  (Display/Informatie)

→ Druk op  of .

-----> Druk op ENTER.



								
Stand gaspedaal/ Remdrukmeter	Turbometer	Toerentalindicators	G-meter	Stopwatch	Bereik en brandstof	Gemiddelde snelheid en verstreken tijd	Navigatie* en kompas*	Verkeersbordenher- kenningsysteem*
								
Waarschu- wingsberichten	Snelheidsunit en Disp UIT*	Disp UIT*	Aanpassen/ Klokinstellingen*	Aanpassen*	Telefoon*	Audio*	Onderhoudsherinnering- systeem*/ Oliecontrolesysteem*	Herinnering veiligheidsgordel achter*
								Snelheids- alarm

■ Subdisplay

Druk op de knop  (TRIP) om een andere weergave te kiezen.

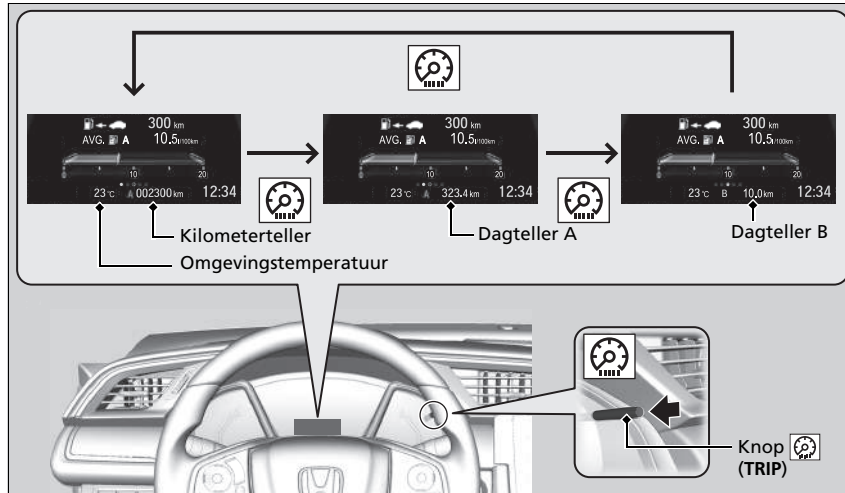

■ Kilometermeter

Geeft het totaal aantal kilometers of mijlen weer dat met het voertuig is gereden.

■ Dagteller

Geeft het totaal aantal kilometers of mijlen weer dat met het voertuig is gereden sinds de dagteller voor het laatst op nul is gezet. Tellers A en B kunnen worden gebruikt om twee afzonderlijke ritten te meten.

► Dagteller

Schakel tussen dagteller A en dagteller B door op de knop  te drukken.

■ Dagteller op nul zetten

Voor het op nul zetten van een dagteller laat u deze weergeven en drukt u vervolgens op de knop . De dagteller wordt teruggezet op **0.0**.

■ Gemiddeld brandstofverbruik

Geeft het geschatte gemiddelde brandstofverbruik van elke dagteller weer in l/100 km of mpg. Het display wordt met vaste intervallen bijgewerkt. Als een dagteller op 0 wordt gezet, wordt het gemiddelde brandstofverbruik ook op 0 gezet.

■ Bereik

Geeft de geschatte afstand weer, die u met de resterende brandstof kunt afleggen. Deze geschatte afstand is gebaseerd op het huidige brandstofverbruik.

■ Verstreken tijd

Geeft de verstreken tijd weer sinds de dagteller A of B op nul is gezet.

■ Gemiddelde snelheid

Geeft de gemiddelde snelheid weer in km/h of mph sinds dagteller A of dagteller B op nul is gezet.

■ Meter voor het actuele brandstofverbruik

Geeft het actuele brandstofverbruik weer in een staafdiagram in l/100 km of mpg.

» Gemiddeld brandstofverbruik

U kunt bepalen wanneer het gemiddelde brandstofverbruik opnieuw wordt ingesteld.

 **Instelbare functies*** BLZ. 171, 396

» Verstreken tijd

U kunt instellen wanneer de verstreken tijd wordt gereset.

 **Instelbare functies*** BLZ. 171, 396

» Gemiddelde snelheid

U kunt bepalen wanneer de gemiddelde snelheid wordt gereset.

 **Instelbare functies*** BLZ. 171, 396

■ Onderhoudsherinneringssysteem *

Toont het onderhoudsherinneringssysteem.

☒ **Onderhoudsherinneringssysteem** * BLZ. 665

■ Oliecontrolesysteem *

Toont het oliecontrolesysteem.

☒ **Oliecontrolesysteem** * BLZ. 670

■ Herinnering veiligheidsgordel achter

Wordt weergegeven wanneer de veiligheidsgordels achter vast- of losgegespt zijn.

■ Omgevingstemperatuur

Geeft de buitentemperatuur weer in graden Celsius.

Als de buitentemperatuur lager dan 3 °C is geweest op het moment dat u de contactschakelaar in de stand AAN *1 zet, knippert de buitentemperatuurindicator gedurende 10 seconden.

■ Weergave van de buitentemperatuur aanpassen

U kunt de temperatuurwaarde tot ±3 °C bijstellen wanneer de temperatuurwaarde onjuist lijkt te zijn.

■ Turbometer *

Als de turbocompressor laaddruk levert, geeft deze meter aan dat laaddruk wordt opgebouwd.

*1: Modellen met het sleutellose toegangssysteem hebben een knop **ENGINE START/STOP** in plaats van een contactschakelaar.

* Niet beschikbaar op alle modellen

☒ Omgevingstemperatuur

De temperatuursensor bevindt zich in de voorbumper. Warmte van het wegdek en uitlaatgassen van andere voertuigen kunnen bij snelheden lager dan 30 km/h de temperatuurwaarde beïnvloeden.

Het kan enkele minuten duren voordat het display is bijgewerkt nadat de temperatuurwaarde is gestabiliseerd.

U kunt de temperatuurwaarde afstellen.

☒ **Instelbare functies** * BLZ. 171, 396

Snelheidsalarm

Schakelt het snelheidsalarm in en wijzigt de instellingen van het snelheidsalarm.

Telkens wanneer u op de knop ▲/▼ drukt, verandert de instelling voor het snelheidsalarm als volgt:

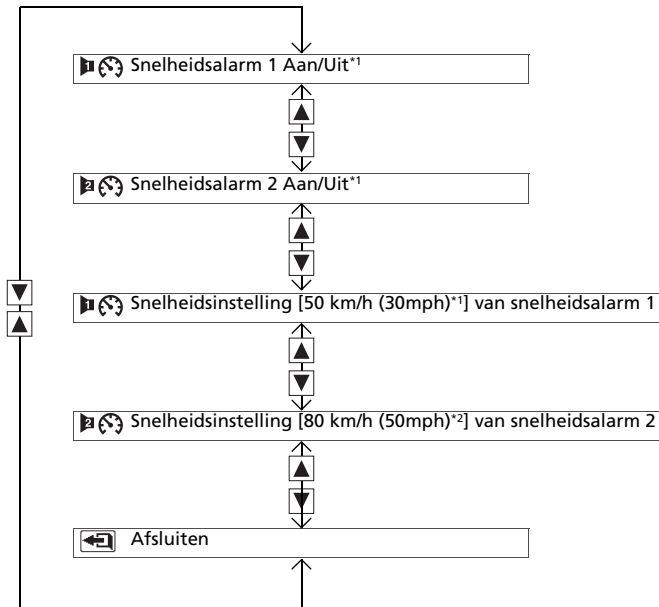

*1: Standaardinstelling

■ Navigatie *

■ Kompas *

Geeft het kompasscherm weer.

■ Stapsgewijze navigatieaanwijzingen

Wanneer het navigatiesysteem * of Android Auto routebegeleiding geeft, worden stapsgewijze navigatieaanwijzingen naar uw bestemming weergegeven.

➤ **Raadpleeg de handleiding van het navigatiesysteem**

➤ **Android Auto** BLZ. 376

■ Verkeersbordenherkenningssysteem *

Toont het verkeersbordenherkenningssysteem.

➤ **Verkeersbordenherkenningssysteem** BLZ. 623

■ Audio *

Toont de huidige informatie over het audiosysteem.

➤ **Basisbediening audiosysteem** BLZ. 290, 315

■ Telefoon *

Toont de huidige informatie over het telefoonsysteem.

➤ **Handsfree telefoonsysteem** BLZ. 430, 451

☒ Navigatie *

U kunt selecteren of het turn-by-turn-display wordt ingeschakeld gedurende een routebegeleiding.

➤ **Instelbare functies** BLZ. 396

* Niet beschikbaar op alle modellen

■ G-meter*

Geeft de sterkte (G) en richting weer van de belasting die wordt uitgeoefend op de auto tijdens het rijden.

■ Remdrukmeter*

Geeft de remdruk in MPa weer als de rem wordt ingeschakeld.

■ Gaspedaalpositiemeter*

Geeft de stand van het gaspedaal weer in %.

■ Toerentalindicators*

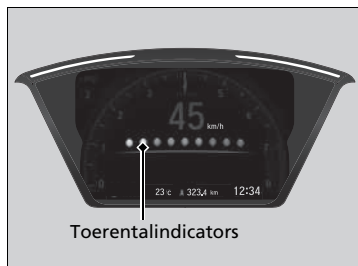

Gaan van links naar rechts branden afhankelijk van het motortoerental.

■ Stopwatch*

Meet de rondetijd en geeft de eerder gemeten tijden, de tussentijd en de snelste rondetijd weer.

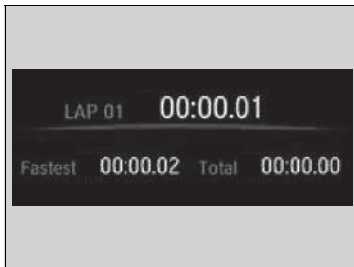
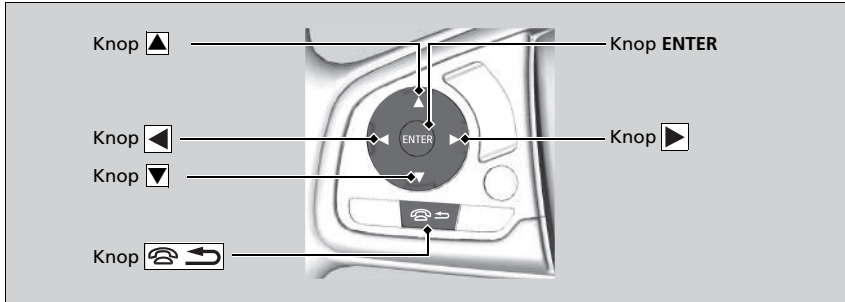

■ Rondetijd meten

1. Druk op de knop **ENTER** om het meetscherm van de rondetijd weer te geven.
2. Druk op de knop **ENTER** om de meting te starten.
3. Druk opnieuw op de knop **ENTER** om de meting te stoppen.
 - Om de tijd per ronde te meten, drukt u op de knop ▲/▼ na de voltooiing van elke ronde.
 - Druk op de knop ☎️ ↺ (Ophangen/Terug) om terug te keren naar het scherm **Stopwatch**.

☎️ Stopwatch*

Gebruik deze meetfunctie alleen in een veilige omgeving en wanneer de omstandigheden dit toelaten.

Een rondetijd wordt weergegeven van 00:00.00 tot 9:59:59.99.







■ Geschiedenis controleren en wissen

- Druk om de geschiedenis te controleren op de knop (wanneer de rondetijd niet wordt gemeten) om het display te wijzigen en druk vervolgens op de knop / om door de rondetijden te bladeren.
 - Er kunnen maximaal 20 rondetijden per keer worden opgeslagen.
- Om de geschiedenis te wissen, houdt u de knop / ingedrukt wanneer er geen rondetijd wordt gemeten.
- Druk op de knop om terug te keren naar het meetscherm van de rondetijd.
- Druk op de knop (Ophangen/Terug) om terug te keren naar het scherm **Stopwatch**.

Instelbare functies*



Gebruik de interface voor bestuurdersinformatie om bepaalde functies aan te passen.

Functies aanpassen

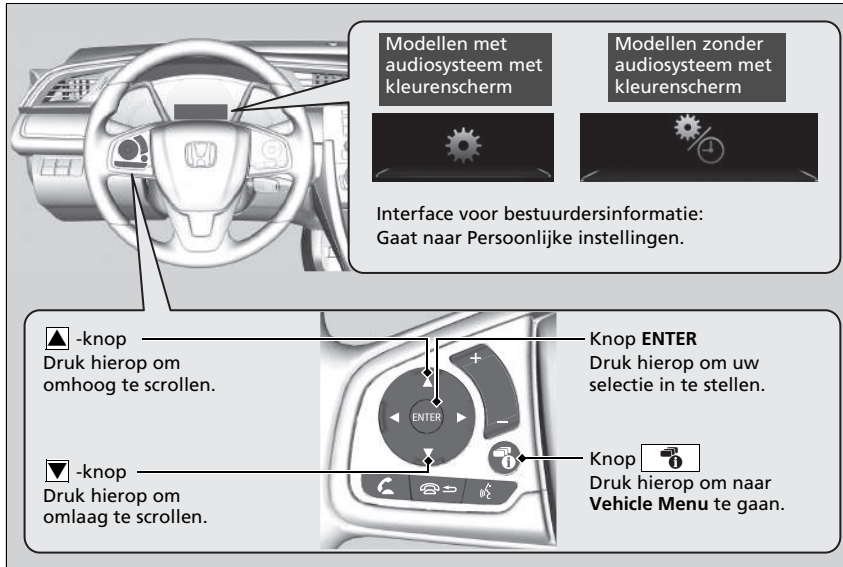
Selecteer het scherm  /  (Instellingen aanpassen) door op de knop  te drukken terwijl de contactschakelaar in de stand AAN **[I]** staat, het voertuig volledig stilstaat, de schakelhendel in de stand **[P]** staat (continu variabele transmissie) en de parkeerrem is ingeschakeld (handgeschakelde transmissie). Selecteer  /  en druk vervolgens op de knop **ENTER**.



Instelbare functies*

Als u andere functies wilt aanpassen, drukt u op de knop  / .

► **Lijst met aanpasbare opties** BLZ. 175

► **Voorbeeld van aanpassingsinstellingen**
BLZ. 181

Wanneer u instellingen aanpast:

Modellen met continu variabele transmissie

Schakel naar **[P]**.

Modellen met handgeschakelde transmissie

Trek de parkeerrem aan.

■ Flowschema voor aanpassingen

Druk op de knop .

Instrumentenpaneel

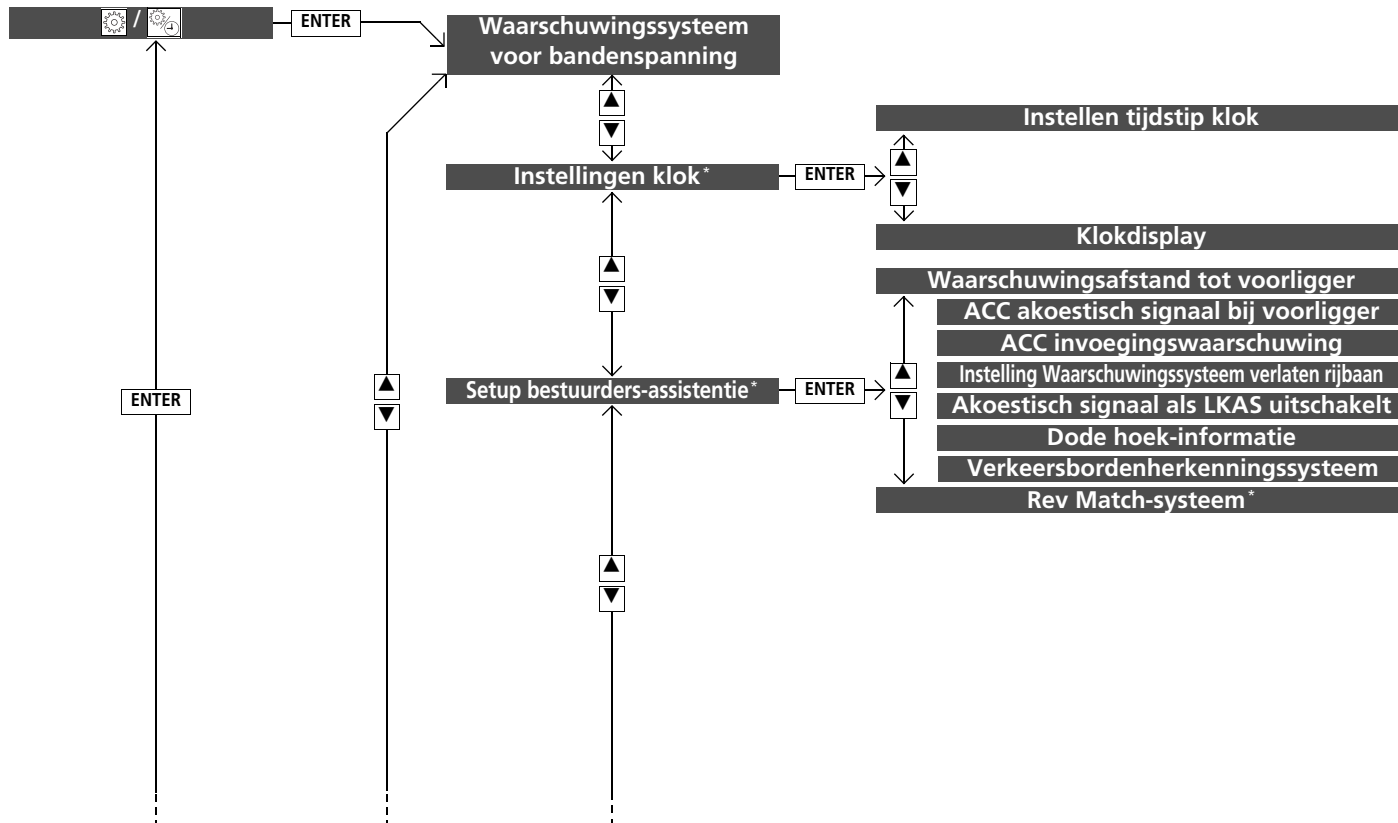

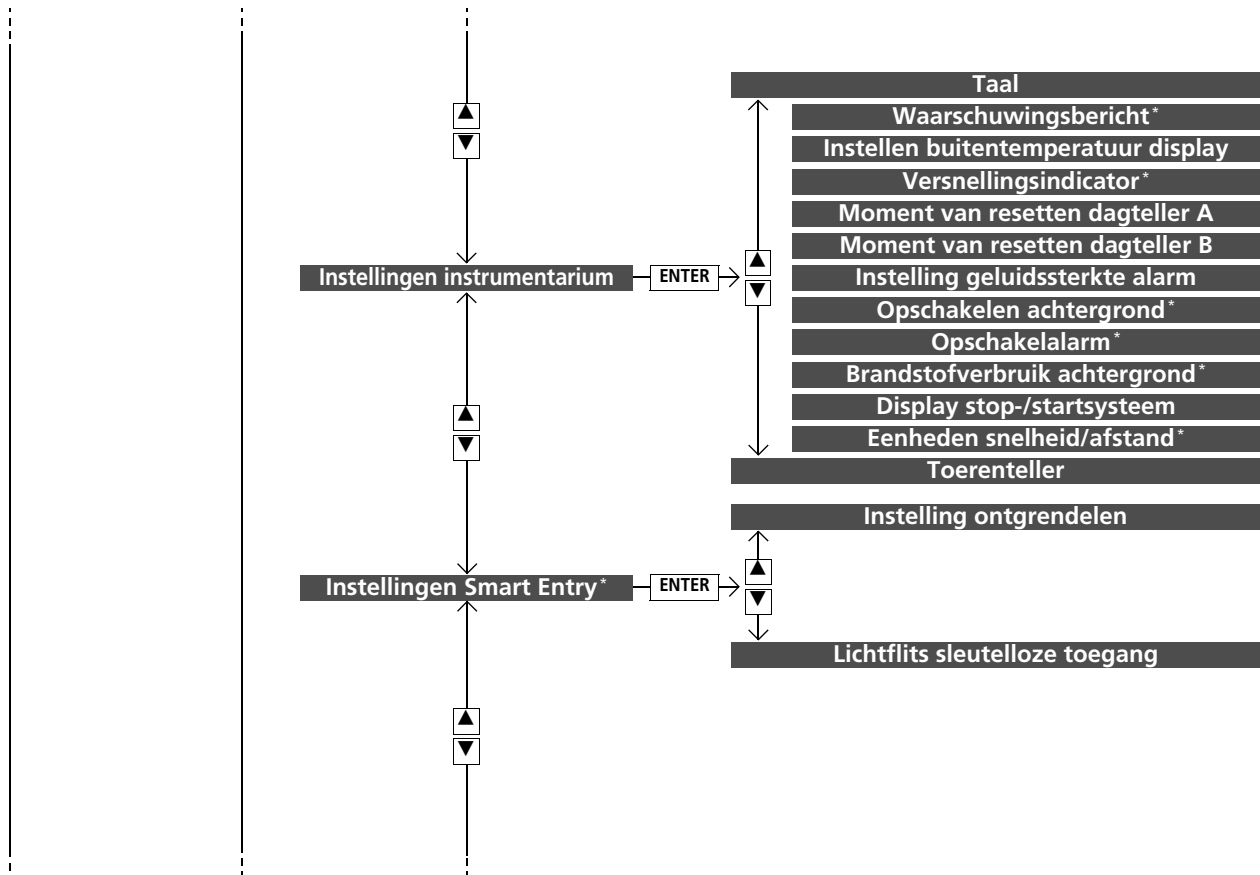

* Niet beschikbaar op alle modellen

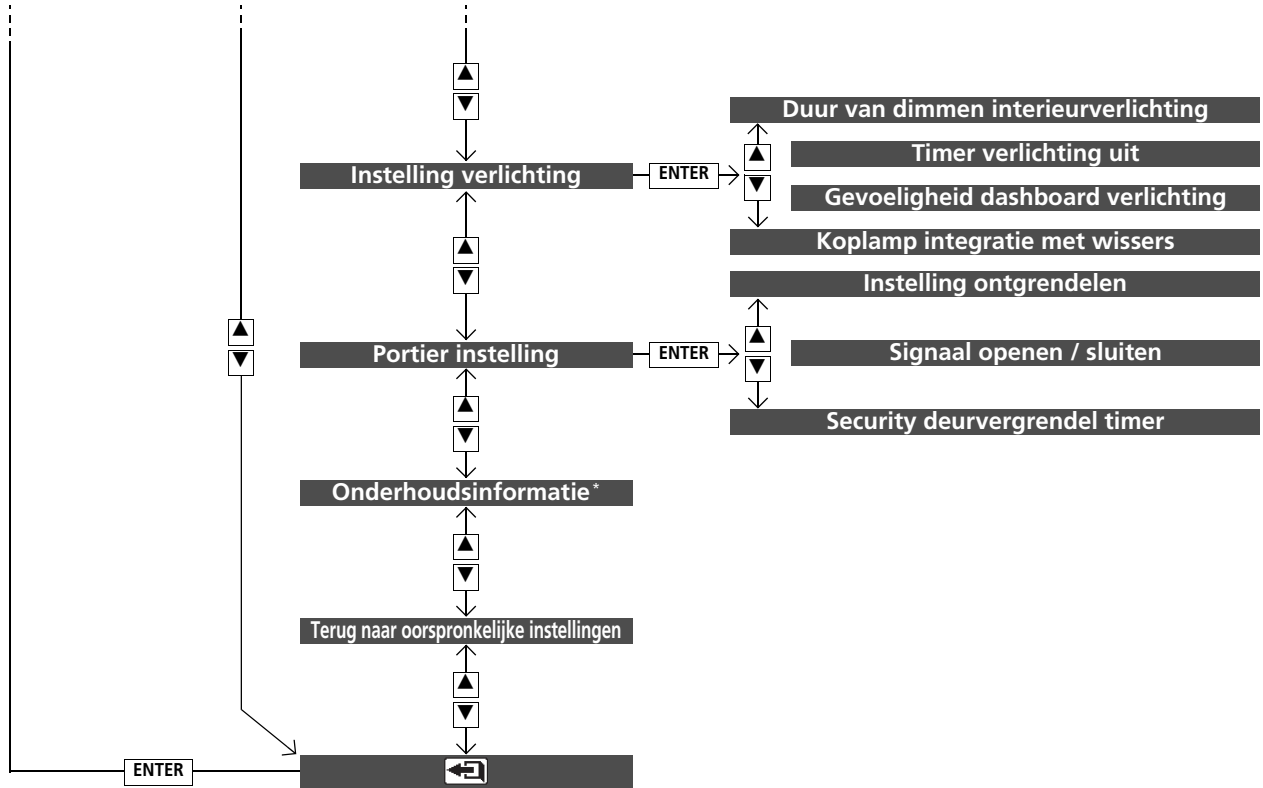

■ **Lijst met aanpasbare opties**

Instellingengroep	Instelbare functies	Beschrijving	Selecteerbare instellingen
Waarschuwingssysteem voor bandenspanning	—	Initialiseert het waarschuwingssysteem voor bandenspanning.	Initialiseren/Annuleren
Instellingen klok*	Instellen tijdstip klok	De tijd instellen. ➤ Klok instellen BLZ. 186	—
	Klokdisplay	Stelt de tijdweergave in op 24 uur, 12 uur of uit.	24 u/12 u*1/UIIT

* 1: Standaardinstelling

Instellingengroep	Instelbare functies	Beschrijving	Selecteerbare instellingen
Setup bestuurders-assistentie*	Waarschuwingafstand tot voorligger	Wijzigt de afstand waarop het CMBS waarschuwt.	Ver/Normaal*¹/Dichtbij
	ACC akoestisch signaal bij voorligger	Zorgt ervoor dat het systeem een piepsignaal geeft wanneer het systeem een voertuig detecteert of wanneer het voertuig buiten het ACC-bereik gaat.	AAN/UIT*¹
	ACC invoegingswaarschuwing	Schakelt de regelfunctie van de ACC voor het voorspellen van invoegend verkeer in of uit.	AAN*¹/UIT
	Instelling Waarschuwingssysteem verlaten rijbaan	Hiermee wijzigt u de instelling van het Road Departure Mitigation-systeem.	Vroegtijdig/Normaal/Vertraagd*¹/Alleen waarschuwing
	Akoestisch signaal als LKAS uitschakelt	Hiermee geeft het systeem een piepton wanneer het LKAS wordt uitgeschakeld.	AAN/UIT*¹
	Dode hoek-informatie	Wijzigt de instelling voor de dode hoek-informatie.	Hoor-/zichtbare wrsch.*¹/Alleen visuele waarschuwing/UIT
	Verkeersbordenherkenningssysteem	Hiermee selecteert u of de kleine verkeersbordenpictogrammen gaan branden.	Kleine pictogrammen AAN*¹/Kleine pictogrammen UIT
	Rev Match-systeem*	Schakelt het Rev Match-systeem in en uit.	AAN*¹/UIT

*1: Standaardinstelling

Instellingengroep	Instelbare functies	Beschrijving	Selecteerbare instellingen
Instellingen instrumentarium	Taal	Wijzigt de weergavetaal.	Engels ^{*1} /Frans/Spaans/Duits/ Italiaans/Portugees/ Russisch/Fins/Noors/Zweeds/ Deens/Nederlands/Pool/ Turks
	Waarschuwingbericht [*]	Schakelt het waarschuwingbericht op de interface voor bestuurdersinformatie in en uit.	AAN/UIT ^{*1}
	Instellen buitentemperatuur display	Past de temperatuurwaarde met een paar graden aan.	-3 °C ~ ±0 °C ^{*1} ~ +3 °C
	Versnellingsindicator [*]	Schakelt de weergavefunctie voor de versnellingsindicator in en uit.	AAN ^{*1} /UIT
	Moment van resetten dagteller A	Wijzigt de instelling voor het resetten van dagteller A, gemiddeld brandstofverbruik A, gemiddelde snelheid A en verstreken tijd A.	Na het tanken/Als het contact is uitgezet/ Handmatige reset ^{*1}
	Moment van resetten dagteller B	Wijzigt de instelling voor het resetten van dagteller B, gemiddeld brandstofverbruik B, gemiddelde snelheid B en verstreken tijd B.	Na het tanken/Als het contact is uitgezet/ Handmatige reset ^{*1}

*1: Standaardinstelling

Instellingengroep	Instelbare functies	Beschrijving	Selecteerbare instellingen
Instellingen instrumentarium	Instelling geluidssterkte alarm	Hiermee verandert u het volume van het alarm, zoals de zoemers, waarschuwingen, het geluid van de richtingaanwijzers, enzovoort.	Max/Gemiddeld*1/Min
	Opschakelen achtergrond*	Wijzigt wanneer de achtergrondverlichting bij opschakelen knippert wanneer de toerenteller de rode zone nadert. <input checked="" type="checkbox"/> Achtergrondverlichting bij opschakelen*/alarm bij opschakelen* BLZ. 160	AAN*1/UIT
	Opschakelalarm*	Wijzigt wanneer het alarm klinkt wanneer de toerenteller de rode zone nadert.	AAN*1/UIT
	Brandstofverbruik achtergrond*	Schakelt de zuinigheidsmeter in en uit.	AAN*1/UIT
	Display stop-/startstelsysteem	Selecteert of het display voor de stop-/startfunctie wel of niet wordt ingeschakeld.	AAN*1/UIT
	Eenheden snelheid/afstand*	Wijzigt de weergegeven meting op de interface voor bestuurdersinformatie.	mph-mijl*1/km/h-km
Instellingen Smart Entry*	Toerenteller	Hiermee selecteert u of de toerenteller wordt weergegeven op de interface voor de bestuurdersinformatie.	AAN*1/UIT
	Instelling ontgrendelen	Wijzigt welke portieren worden ontgrendeld wanneer u de handgreep van het bestuurdersportier grijpt.	Alleen best. portier*1/ Alle portieren
	Lichtflits sleutellose toegang	Zorgt ervoor dat enkele exterieurlichten knipperen bij het ontgrendelen/vergrendelen van de portieren.	AAN*1/UIT

*1: Standaardinstelling

Instellingengroep	Instelbare functies	Beschrijving	Selecteerbare instellingen
Instelling verlichting	Duur van dimmen interieurverlichting	Wijzigt hoe lang de interieurverlichting aan blijft nadat u de portieren hebt gesloten.	60sec./30sec.*¹/15sec.
	Timer verlichting uit	Wijzigt hoe lang de buitenverlichting aan blijft nadat u het bestuurdersportier hebt gesloten.	60sec./30sec./15sec.*¹/0sec.
	Gevoeligheid dashboard verlichting	Hiermee wijzigt u de gevoeligheid van de helderheid van het instrumentenpaneel wanneer de koplampschakelaar in de stand AUTO staat.	Max/Hoog/Gemiddeld¹/Laag/Min
	Koplamp integratie met wissers	Hiermee wijzigt u de instellingen voor de werking van de wissers wanneer de koplampen automatisch aan gaan terwijl de koplampschakelaar in de stand AUTO staat.	AAN*¹/UIT

*1: Standaardinstelling

Instellingengroep	Instelbare functies	Beschrijving	Selecteerbare instellingen
Portier instelling	Instelling ontgrendelen	Stelt het bestuurdersportier of alle portieren in om direct met de contactsleutel te worden ontgrendeld.	Alleen best. portier*¹/ Alle portieren
	Signaal openen / sluiten	VERGRENDELEN/ONTGRENDELEN- De buitenverlichting knippert.	AAN*¹/UIT
	Security deurvergrendel timer	Verandert de tijd die nodig is voor het opnieuw vergrendelen van de portieren en activeren van het veiligheidssysteem nadat u het voertuig hebt ontgrendeld zonder een portier te openen.	90sec./60sec./30sec.*¹
Onderhoudsinformatie*	—	Reset het informatiedisplay van de onderhoudsmelding*/oliecontroledisplay* als u de onderhoudsbeurt hebt uitgevoerd.	Modellen met onderhoudsherinneringssysteem Annuleren/Alle vereiste items Modellen met oliecontrolesysteem Annuleren/Resetten
Terug naar oorspronkelijke instellingen	—	Annuleert alle wijzigingen die u hebt gemaakt of herstelt de standaardinstellingen.	OK/Annuleren

* 1: Standaardinstelling

■ Voorbeeld van aanpassingsinstellingen

Hierna volgen de stappen voor het wijzigen van de instelling **Moment van resetten "dagteller A"** in **Na het tanken**. De standaardinstelling voor **Moment van resetten dagteller A** is **Handmatige reset**.

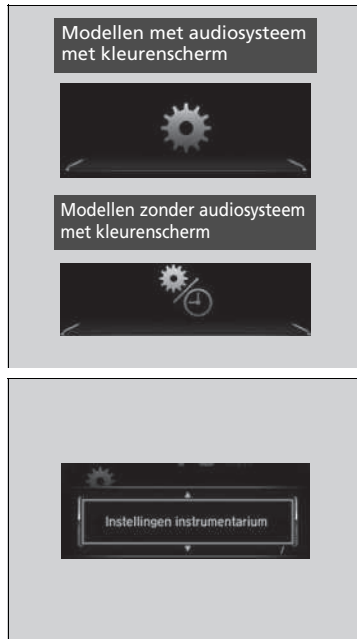

1. Druk op de knop  om  /  te selecteren en druk vervolgens op de knop **ENTER**.
2. Druk op  /  tot **Instellingen instrumentarium** op het display verschijnt.
3. Druk op de knop **ENTER**.
► **Taal** verschijnt eerst op het display.



4. Druk op ▲/▼ tot **Moment van resetten dagteller A** wordt weergegeven op het display en druk vervolgens op de knop **ENTER**.
 - Het display schakelt over naar het scherm **Instellingen aanpassen** waarin u **Na het tanken**, **Als het contact is uitgezet**, **Handmatige reset** of **Afsluiten** kunt selecteren.

5. Druk op ▲/▼ en selecteer **Na het tanken**. Druk vervolgens op de knop **ENTER**.
 - Het scherm **Na het tanken** wordt weergegeven, waarna het display terugkeert naar het scherm met het aanpassingsmenu.



6. Druk op ▲/▼ tot ◀▶ op het display wordt weergegeven en druk vervolgens op de knop **ENTER**.
7. Herhaal stap 6 tot u terugkeert naar het normale scherm.

Bedieningselementen

In dit hoofdstuk wordt de werking uitgelegd van de verschillende bedieningselementen voor het rijden.

Klok	186	Ultrasone sensoren*	210	Ruitenwissers en -sproeiers	233
Portieren vergrendelen en ontgrendelen		Supervergrendeling*	211	Helderheidsregeling	237
Sleutel	188	De ruiten openen en sluiten	212	Knop achterruitverwarming/verwarmde	
Lage signaalsterkte afstandsbediening* ...	190	Schuifdak*	216	buitenspiegel*	238
Portieren van buitenaf vergrendelen/ ontgrendelen	191	Schakelaars rondom het stuurwiel bedienen		Het stuurwiel verstellen	239
Portieren van binnenuit vergrendelen/ ontgrendelen	201	Contactschakelaar*	218	De spiegels verstellen	
Kinderslot	202	Knop ENGINE START/STOP*	219	Achteruitkijkspiegel	240
Automatische portiervergrendeling/- ontgrendeling*	203	Contactschakelaar en vergelijking voedingsmodi	222	Elektrisch bediende buitenspiegels	241
Achterklep	204	Richtingaanwijzers	223	De stoelen verstellen	243
Beveiligingssysteem		Lichtschakelaars	224	Interieurverlichting/Comfortvoorzieningen interieur	
Startblokkeringssysteem	207	Mistlampen voor* en achter*	227	Interieurverlichting	252
Beveiligingssysteemalarm	208	Dagrijlicht	229	Comfortvoorzieningen interieur	254
		Automatisch grootlicht*	230	Verwarmingssysteem*	270
				Klimaatregelsysteem*	275

* Niet beschikbaar op alle modellen

Klok instellen

U kunt de tijd in het klokdisplay aanpassen met de contactschakelaar in de stand AAN *1.

Tijd instellen

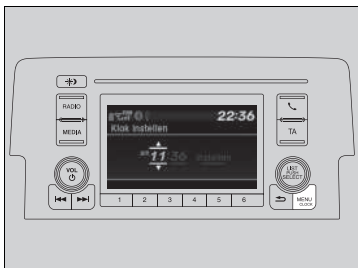

Modellen met audiosysteem met kleurenscherm

■ De knop MENU/CLOCK gebruiken

1. Houd de knop **MENU/CLOCK** ingedrukt.
▶ **Klok instellen** is geselecteerd.
2. Draai aan  om het uur te wijzigen en druk op .
3. Draai aan  om de minuten te wijzigen en druk op .
4. Draai voor het bevestigen van de keuze aan , selecteer **Instellen** en druk op .

Modellen met display-audio

■ Het menu Instellingen op het audio-/informatiescherm gebruiken

1. Selecteer **Instellingen**.
2. Selecteer **Klok**.
3. Selecteer **Klokinstelling**.
4. Selecteer  of  om de uren te wijzigen.
5. Selecteer  of  om de minuten te wijzigen en selecteer vervolgens **OK**.



» Klok instellen

U kunt het klokdisplay instellen op een 12-uurweergave of 24-uurweergave.

▶ **Instelbare functies*** BLZ. 171, 388, 396



Modellen zonder audiosysteem met kleurenscherm

U kunt de tijd niet aanpassen terwijl het voertuig in beweging is.

Modellen met navigatiesysteem

De klok wordt automatisch bijgewerkt via het audiosysteem.

» De knop MENU/CLOCK gebruiken

Deze weergaven worden gebruikt om te tonen hoe de selectieknop moet worden bediend.
Draai aan  om te selecteren.
Druk op  om te bevestigen.

» Het menu Instellingen op het audio-/informatiescherm gebruiken

U kunt het klokdisplay in- en uitschakelen.
▶ **Instelbare functies** BLZ. 396

- U kunt de klok ook instellen door de klok in de rechterbovenhoek van het display aan te raken.
1. Raak de klok op het display gedurende enkele seconden aan.
 2. Selecteer **Klokaanpassing**.
 3. Selecteer  of  om de uren te wijzigen.
 4. Selecteer  of  om de minuten te wijzigen en selecteer vervolgens **OK**.







*1: Modellen met het sleutellose toegangssysteem hebben een knop **ENGINE START/STOP** in plaats van een contactschakelaar.

* Niet beschikbaar op alle modellen



Modellen zonder audiosysteem

■ Met het menu **Instellingen van de interface voor bestuurdersinformatie**

1. Druk op de knop  om  te selecteren en druk vervolgens op de knop **ENTER**.
2. Druk op / tot **Instellingen klok** op het display verschijnt.
3. Druk op de knop **ENTER**.
4. Druk op de knop **ENTER** om **Instellen tijdstip klok** te selecteren.
5. Druk op / om de uren te wijzigen en druk vervolgens op de knop **ENTER**.
6. Druk op / om de minuten te wijzigen en druk vervolgens op de knop **ENTER**.
 - ▶ Het display keert terug naar de normale weergave.

Sleutel

Het voertuig wordt geleverd met de volgende sleutels:



Gebruik de sleutels om de motor te starten en te stoppen, en om alle portieren en de achterklep te vergrendelen en te ontgrendelen. U kunt de afstandsbediening ook gebruiken om alle portieren en de achterklep te vergrendelen en te ontgrendelen.

» Sleutel

Alle sleutels beschikken over een startblokkeringsysteem. Het startblokkeringsysteem helpt om diefstal van het voertuig tegen te gaan.

» **Startblokkeringsysteem** BLZ. 207

Volg het onderstaande advies op om schade aan de sleutels te voorkomen:

- Stel de sleutels niet bloot aan direct zonlicht, hoge temperaturen of hoge vochtigheid.
- Laat de sleutels niet vallen en zet er ook geen zware voorwerpen op.
- Houd de sleutels uit de buurt van vloeistoffen, stof en zand.
- Haal de sleutels niet uit elkaar behalve om de batterij te vervangen.

Als de circuits in de sleutels beschadigd zijn, start de motor wellicht niet en functioneert de afstandsbediening niet.

Als de sleutels niet correct werken, laat deze dan controleren door een dealer.

■ Geïntegreerde sleutel*

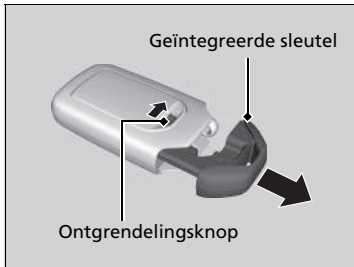

De geïntegreerde sleutel kan gebruikt worden om de portieren te vergrendelen/ontgrendelen wanneer de batterij van de afstandsbediening zwak geworden is en de werking van de elektrische portiervergrendeling/ontgrendeling uitgeschakeld is.

Om de geïntegreerde sleutel te verwijderen, schuift u de ontgrendelingsknop opzij en trekt u de sleutel uit de behuizing. Om de geïntegreerde sleutel terug te plaatsen, duwt u de geïntegreerde sleutel terug in de afstandsbediening tot deze vastklikt.

■ Inklapbare sleutel*

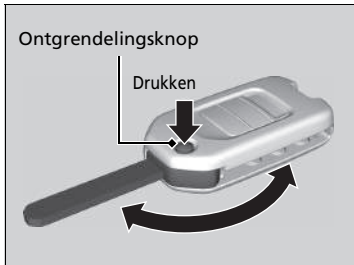

De sleutel wordt in de afstandsbediening geschoven.

1. Druk op de ontgrendelingsknop om de sleutel uit de afstandsbediening te schuiven.
 - Zorg dat de sleutel volledig is uitgeschoven.
2. Om de sleutel in te schuiven, moet op de ontgrendelingsknop worden gedrukt en tegelijkertijd de sleutel in de afstandsbediening worden geduwd totdat een klik hoorbaar is.

▣ Inklapbare sleutel*

Als de sleutel niet volledig wordt uitgedraaid, werkt het startblokkeringsstelsel wellicht niet correct en kan de motor wellicht niet worden gestart.

Voorkom contact met de sleutel wanneer deze wordt in- of uitgeschoven.

* Niet beschikbaar op alle modellen

■ Sleutelnummerplaatje

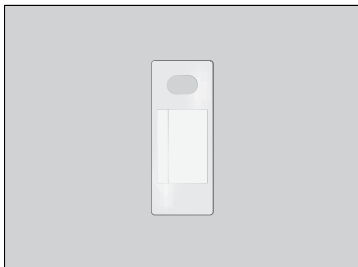

Bevat een nummer dat nodig is om een vervangende sleutel aan te schaffen.

▣ Sleutelnummerplaatje

Bewaar het sleutelnummerplaatje apart van de sleutel op een veilige plek buiten het voertuig. Neem contact op met een dealer wanneer een extra sleutel moet worden aangeschaft.

Als u uw sleutel verloren bent en u de motor niet kunt starten, neem dan contact op met een dealer.

Lage signaalsterkte afstandsbediening *

Het voertuig zendt radiogolven uit om de afstandsbediening te lokaliseren voor het vergrendelen/ontgrendelen van de portieren en de achterklep of het starten van de motor.

In de volgende gevallen zou het kunnen dat de vergrendeling/ontgrendeling van de portieren of de achterklep of het starten van de motor wordt verhinderd of de werking instabiel is:

- Er worden sterke radiogolven uitgezonden door nabije apparatuur.
- U draagt de afstandsbediening samen met telecommunicatie-uitrusting, draagbare computers, mobiele telefoons of draadloze apparaten.
- De afstandsbediening maakt contact met een metalen voorwerp of wordt hierdoor afgedekt.

▣ Lage signaalsterkte afstandsbediening *

De communicatie tussen de afstandsbediening en het voertuig verbruikt de batterij van de afstandsbediening. De levensduur van de batterij is ongeveer twee jaar, maar dit varieert afhankelijk van het gebruik. De batterij verbruikt stroom telkens wanneer de afstandsbediening sterke radiogolven ontvangt. Plaats haar niet in de buurt van elektrische toestellen zoals televisietoestellen en computers.

Portieren van buitenaf vergrendelen/ontgrendelen

■ Sleutelloos toegangssysteem gebruiken *

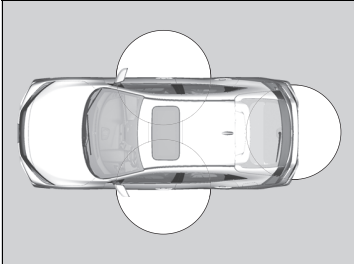

Wanneer u de afstandsbediening bij u draagt, kunt u de portieren en achterklep vergrendelen/ontgrendelen.

U kunt de portieren en achterklep vergrendelen/ontgrendelen binnen een straal van ongeveer 80 cm rondom de buitenste portierhandgreep of de ontgrendelingsknop van de achterklep.

☒ Portieren van buitenaf vergrendelen/ontgrendelen

Als de schakelaar voor interieurverlichting in de stand voor portieractivering staat, gaat de interieurverlichting branden als u de portieren ontgrendelt.

Geen portieren geopend: De verlichting dooft langzaam na 30 seconden.

Portieren opnieuw vergrendeld: De verlichting gaat onmiddellijk uit.

➤ **Interieurverlichting** BLZ. 252

☒ Sleutelloos toegangssysteem gebruiken *

Als een portier of de achterklep niet binnen 30 seconden na ontgrendelen van het voertuig met het sleutelloze toegangssysteem wordt geopend, worden de portieren en achterklep automatisch opnieuw vergrendeld.

U kunt portieren met het sleutelloze toegangssysteem alleen vergrendelen of ontgrendelen in de voedingsmodus **VOERTUIG UIT**.

* Niet beschikbaar op alle modellen

■ Portieren en achterklep vergrendelen

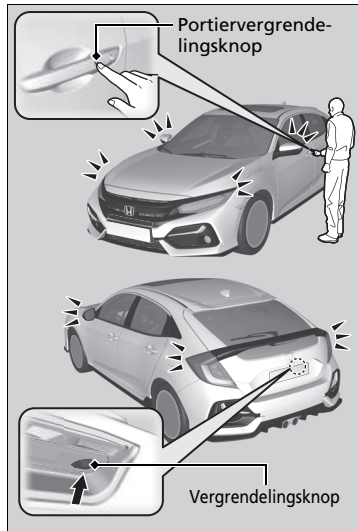

Modellen met mistlamp achter

Druk op de portiervergrendelingsknop op het voorportier of de achterklep.

- Sommige exterieurlichten knipperen driemaal, alle portieren en de achterklep worden vergrendeld en het beveiligingssysteem wordt ingeschakeld.

Modellen zonder mistlamp achter

Druk op de portiervergrendelingsknop op het voorportier of de achterklep.

- Sommige exterieurlichten knipperen; de zoemer klinkt; alle portieren en de achterklep worden vergrendeld; en het beveiligingssysteem wordt ingeschakeld.

► Sleuteloos toegangssysteem gebruiken*

- Laat de afstandsbediening niet in het voertuig achter wanneer u het voertuig verlaat. Neem de afstandsbediening mee.
- Zelfs als u de afstandsbediening niet hebt, kunt u toch de portieren en achterklep vergrendelen/ontgrendelen, terwijl iemand anders met de afstandsbediening binnen bereik is.
- Het portier kan worden ontgrendeld indien de portierhandgreep door water of hevige regen wordt bedekt wanneer de afstandsbediening binnen bereik is.
- Indien u de voorportierhandgreep beetpakt terwijl u handschoenen draagt, kan de portiersensor wellicht traag reageren of niet reageren door de portieren te ontgrendelen.
- Nadat u het portier hebt vergrendeld, hebt u maximaal twee seconden om aan de portierhandgreep te trekken om te bevestigen dat het portier vergrendeld is. Als u het portier meteen nadat u het hebt vergrendeld weer moet ontgrendelen, moet u ten minste twee seconden wachten voordat u de handgreep vastpakt, anders zal het portier niet ontgrendelen.
- Het portier gaat mogelijk niet open wanneer u er onmiddellijk aan trekt nadat u de portierhandgreep hebt beetgepakt. Pak de handgreep opnieuw vast en controleer of het portier ontgrendeld is alvorens aan de handgreep te trekken.
- Zelfs binnen de straal van 80 cm zou het kunnen dat u de portieren en achterklep niet kunt vergrendelen/ontgrendelen met de afstandsbediening, wanneer deze zich boven of onder de buitenhandgreep bevindt.
- De afstandsbediening werkt mogelijk niet als deze zich te dicht bij het portier of de portierruit bevindt.

■ Portieren en achterklep ontgrendelen

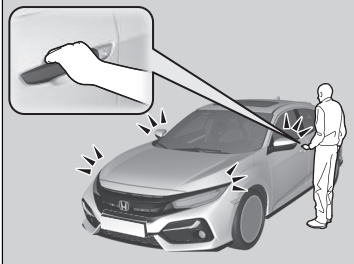

Modellen met mistlamp achter

Pak de handgreep van het bestuurdersportier vast:

- Het bestuurdersportier wordt ontgrendeld.
- Sommige exterieurlichten knipperen eenmaal.

Pak de handgreep van het passagiersportier vast:

- Alle portieren en de achterklep worden ontgrendeld.
- Sommige exterieurlichten knipperen eenmaal.

Modellen zonder mistlamp achter

Pak de handgreep van het bestuurdersportier vast:

- Het bestuurdersportier wordt ontgrendeld.
- Sommige exterieurlichten knipperen tweemaal en de zoemer klinkt tweemaal.

Pak de handgreep van het passagiersportier vast:

- Alle portieren en de achterklep worden ontgrendeld.
- Sommige exterieurlichten knipperen tweemaal en de zoemer klinkt tweemaal.

► Sleuteloos toegangssysteem gebruiken*

Modellen zonder display-audio

De instellingen voor het knipperen van de lichten en voor ontgrendelen kunnen worden aangepast in de interface voor bestuurdersinformatie.

► **Instelbare functies*** BLZ. 171

Modellen met display-audio

De instellingen voor het knipperen van de lichten, de zoemer* en voor ontgrendelen kunnen worden aangepast in het audio-informatiescherm.

► **Instelbare functies** BLZ. 396

* Niet beschikbaar op alle modellen



Modellen met mistlamp achter

Druk op de ontgrendelingsknop van de achterklep.

- De achterklep wordt ontgrendeld.
- Sommige exterieurlichten knipperen eenmaal.

➤ **De achterklep openen/sluiten** BLZ. 205

Modellen zonder mistlamp achter

Druk op de ontgrendelingsknop van de achterklep.

- De achterklep wordt ontgrendeld.
- Sommige exterieurlichten knipperen tweemaal en de zoemer klinkt tweemaal.

➤ **De achterklep openen/sluiten** BLZ. 205

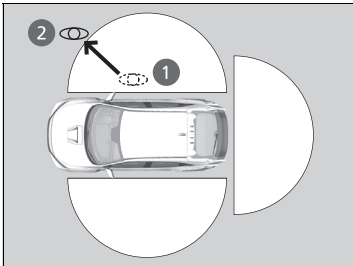

■ De portieren en achterklep vergrendelen (Automatische vergrendeling bij weglopen *)

Als u van het voertuig wegloopt terwijl u de afstandsbediening bij u draagt, worden de portieren en de achterklep automatisch vergrendeld. De automatische vergrendelingsfunctie wordt geactiveerd wanneer alle portieren en de achterklep zijn gesloten en de afstandsbediening zich binnen een straal van ongeveer 1,5 m van de portierhandgreep aan de buitenkant bevindt. Verlaat het voertuig terwijl u de afstandsbediening bij u draagt en sluit het portier (de portieren).

1. Binnen een straal van ongeveer 1,5 m van het voertuig.

► De zoemer klinkt; de automatische vergrendelingsfunctie wordt geactiveerd.

2. Ga met de afstandsbediening verder dan ca. 1,5 m van het voertuig vandaan en blijf gedurende 2 seconden of langer buiten dit bereik.

► Sommige exterieurlichten knipperen; de zoemer klinkt; alle portieren en de achterklep worden vergrendeld.

► De portieren en achterklep vergrendelen (Automatische vergrendeling bij weglopen *)

De automatische vergrendelingsfunctie is ingesteld op UIT als de fabrieksinstelling. De automatische vergrendelingsfunctie kan worden ingesteld op AAN met behulp van het audio-informatiescherm.

Als u de automatische vergrendelingsfunctie op AAN instelt met behulp van het audio-informatiescherm, kan alleen de afstandsbediening die werd gebruikt om het bestuurdersportier te ontgrendelen voordat u de instelling veranderde de automatische portiervergrendeling activeren.

► **Instelbare functies** BLZ. 396

Nadat de automatische vergrendelingsfunctie is geactiveerd, blijft het waarschuwingslampje op de afstandsbediening knipperen tot de portieren worden vergrendeld, wanneer u binnen het werkbereik van de vergrendelings-/ontgrendelingsfunctie blijft.

Wanneer u naast het voertuig en binnen het werkbereik blijft, worden de portieren automatisch vergrendeld ongeveer 30 seconden nadat de zoemer voor activering van de automatische vergrendelingsfunctie klinkt.

Als u een portier of de achterklep opent nadat de zoemer van de automatische vergrendelingsfunctie klinkt, wordt de automatische vergrendelingsfunctie vertraagd totdat alle portieren en de achterklep zijn gesloten.

Onder de volgende omstandigheden wordt de automatische vergrendelingsfunctie niet geactiveerd:

- De afstandsbediening bevindt zich in het voertuig.
 - De zoemer klinkt niet.
- De afstandsbediening is buiten het werkbereik gekomen voordat alle portieren en de achterklep zijn gesloten.
 - De zoemer klinkt.

* Niet beschikbaar op alle modellen

Om de functie tijdelijk uit te schakelen:

1. Stel de voedingsmodus in op UIT.
2. Open het bestuurdersportier.
3. Met behulp van de hoofdschakelaar portiervergrendeling bedient u het slot als volgt:
Vergrendelen → Ontgrendelen → Vergrendelen → Ontgrendelen.
► De zoemer klinkt en de functie wordt uitgeschakeld.

Opnieuw activeren van de functie:

- Stel de voedingsmodus in op AAN.
- Vergrendel het voertuig zonder gebruik van de automatische vergrendelingsfunctie.
- Beweeg u buiten het werkingsbereik van de automatische vergrendelingsfunctie met de afstandsbediening bij u.
- Open een portier.

►► De portieren en achterklep vergrendelen (Automatische vergrendeling bij weglopen *)

De automatische vergrendelingsfunctie werkt niet als aan een van de volgende voorwaarden wordt voldaan.

- De afstandsbediening bevindt zich in het voertuig.
- Een portier, de achterklep of de motorkap is niet gesloten.
- De voedingsmodus is ingesteld op een andere modus dan UIT.
- De afstandsbediening bevindt zich niet binnen een straal van ongeveer 1,5 m van het voertuig wanneer u uit het voertuig stapt en de portieren sluit.

Zoemer voor stoppen werking automatische vergrendelingsfunctie

Nadat de automatische vergrendelingsfunctie is geactiveerd, klinkt de zoemer voor stoppen werking automatische vergrendeling gedurende ongeveer twee seconden in de volgende gevallen.

- De afstandsbediening wordt door een ruit in het voertuig gelegd.
 - U bevindt zich te dicht bij het voertuig.
 - De afstandsbediening wordt in de bagageruimte gelegd.
- Controleer als de waarschuwingsoemer klinkt of u de afstandsbediening bij u draagt. Open/sluit vervolgens een portier en controleer of de activeringszoemer van de automatische vergrendeling eenmaal klinkt.

Afstandsbediening gebruiken



Portieren en achterklep vergrendelen

Modellen met mistlamp achter

Druk op de vergrendelingsknop.

- Sommige exterieurlichten knipperen driemaal, alle portieren en de achterklep worden vergrendeld en het beveiligingssysteem wordt ingeschakeld.

Modellen zonder mistlamp achter

Druk op de vergrendelingsknop.

Eenmaal:

- Sommige exterieurlichten knipperen, alle portieren en de achterklep worden vergrendeld en het beveiligingssysteem wordt ingeschakeld.

Tweemaal (binnen vijf seconden na de eerste keer indrukken):

- De zoemer klinkt en er wordt gecontroleerd of het beveiligingssysteem is ingesteld.

► Afstandsbediening gebruiken

Als een portier of de achterklep niet binnen 30 seconden na ontgrendelen van het voertuig met de afstandsbediening wordt geopend, worden de portieren en achterklep automatisch opnieuw vergrendeld.

U kunt de instelling van de vergrendelingstimer wijzigen.

- **Instelbare functies*** BLZ. 171, 396

Modellen zonder sleutelloos toegangssysteem

De afstandsbediening werkt niet wanneer de sleutel in de contactschakelaar zit.

Modellen met sleutelloos toegangssysteem

U kunt portieren met de afstandsbediening alleen vergrendelen of ontgrendelen in de voedingsmodus VOERTUIG UIT.

Modellen met sleutelloos toegangssysteem

Type met stuur rechts

Modellen met mistlamp achter

U kunt de portieren niet van buitenaf vergrendelen wanneer de afstandsbediening zich in het voertuig bevindt en de zoemer klinkt. Als u een portier wilt vergrendelen als de afstandsbediening zich nog in het voertuig bevindt, voert u een van onderstaande handelingen vier keer uit:

- Druk op de vergrendelingsknop op de afstandsbediening.
- Draai de sleutel in het sleutelgat en in de stuurslotstand.
- Druk op de portiervergrendelingsknop op de portierhandgreep of de achterklep.

Alle modellen

De afstandsbediening maakt gebruik van laagspanningssignalen, waardoor het werkbereik kan variëren afhankelijk van de omgeving.

* Niet beschikbaar op alle modellen

■ Portieren en achterklep ontgrendelen

Modellen met mistlamp achter

Druk op de ontgrendelingsknop.

Eenmaal:

- Sommige exterieurlichten knipperen eenmaal en het bestuurdersportier wordt ontgrendeld.

Tweemaal:

- De overige portieren en de achterklep worden ontgrendeld.

Modellen zonder mistlamp achter

Druk op de ontgrendelingsknop.

Eenmaal:

- Sommige exterieurlichten knipperen tweemaal en het bestuurdersportier wordt ontgrendeld.

Tweemaal:

- De overige portieren en de achterklep worden ontgrendeld.

» Afstandsbediening gebruiken

Het voertuig kan niet worden vergrendeld met de afstandsbediening wanneer een portier is geopend.

Als de werkingsafstand van de afstandsbediening varieert, is de batterij bijna leeg.

Als de LED niet gaat branden wanneer een knop wordt ingedrukt, is de batterij leeg.

🔧 **Knoopcel vervangen** BLZ. 727

U kunt de instelling voor de portierontgrendeling aanpassen.

🔧 **Instelbare functies*** BLZ. 171, 396

Portieren vergrendelen/ontgrendelen met een sleutel

Als de knop voor vergrendelen of ontgrendelen op de afstandsbediening niet werkt, gebruikt u in plaats daarvan de sleutel.

Knoopcel vervangen BLZ. 727

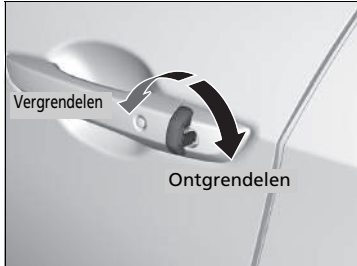

Plaats de sleutel volledig en draai deze.

Portieren vergrendelen/ontgrendelen met een sleutel

Als het bestuurdersportier wordt vergrendeld met de sleutel, worden alle overige portieren en de achterklep tegelijkertijd vergrendeld.

Het bestuurdersportier wordt het eerst ontgrendeld.

Wanneer u de sleutel binnen enkele seconden opnieuw draait, worden hierdoor de overige portieren en de achterklep niet ontgrendeld.

Wanneer de portieren worden ontgrendeld met de sleutel zal het beveiligingssysteem afgaan. Ontgrendel de portieren steeds met de afstandsbediening.

■ Portier vergrendelen zonder sleutel

Als u niet beschikt over de sleutel of als u om een of andere reden een portier niet met behulp van de sleutel kunt vergrendelen, kunt u het zonder sleutel vergrendelen.

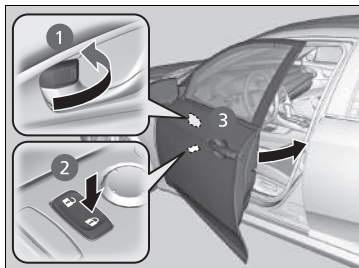

■ Bestuurdersportier vergrendelen

Duw de vergrendellip naar voren ① of duw de hoofdschakelaar van de portiervergrendeling in de vergrendelde stand ②, en trek vervolgens de portierhandgreep ③ naar buiten en houd de handgreep vast. Sluit het portier en laat de handgreep los.

■ Passagiersportieren vergrendelen

Druk de vergrendellip naar voren en sluit het portier.

■ Insluitpreventiesysteem

Modellen zonder sleutelloos toegangssysteem

De portieren en de achterklep kunnen niet worden vergrendeld als de sleutel in de contactschakelaar zit.

Modellen met sleutelloos toegangssysteem

De portieren en de achterklep kunnen niet worden vergrendeld wanneer de afstandsbediening in het voertuig ligt.

►► Portier vergrendelen zonder sleutel

Als het bestuurdersportier wordt vergrendeld, worden alle overige portieren en de achterklep tegelijkertijd vergrendeld. Controleer voordat u een portier vergrendelt of de sleutel zich niet binnen in het voertuig bevindt.

Portieren van binnenuit vergrendelen/ontgrendelen

■ Vergrendellip gebruiken

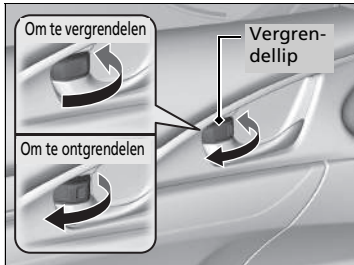

■ Portier vergrendelen

Druk de vergrendellip naar voren.

■ Portier ontgrendelen

Trek de vergrendellip naar achteren.

■ Ontgrendelen met de binnenhandgreep van het voorportier

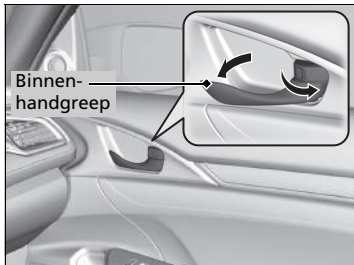

Trek aan de binnenhandgreep van het voorportier.

- De deur wordt ontgrendeld en geopend in een beweging.

☒ Vergrendellip gebruiken

Als het portier wordt vergrendeld met behulp van de vergrendellip op het bestuurdersportier, dan worden alle overige portieren en de achterklep tegelijkertijd vergrendeld. Als het portier wordt ontgrendeld met behulp van de vergrendellip op het bestuurdersportier, dan wordt alleen het bestuurdersportier ontgrendeld.

☒ Ontgrendelen met de binnenhandgreep van het voorportier

De binnenhandgrepen van de voorportieren zijn ontworpen om de inzittenden van de voorstoelen in staat te stellen het portier in één beweging te openen. Deze functie vereist echter dat de inzittenden van de voorstoelen nooit aan de binnenhandgreep van de voorportieren mogen trekken terwijl het voertuig beweegt.

Kinderen zouden steeds op de achterbank moeten zitten waar kindersloten aanwezig zijn.

☒ **Kinderslot** BLZ. 202

■ Hoofdschakelaar portiervergrendeling gebruiken

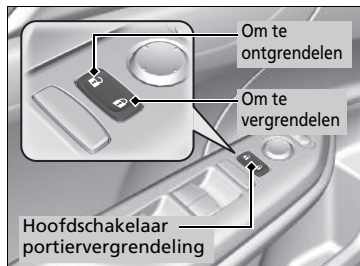

Druk de hoofdschakelaar voor de portiervergrendeling in zoals afgebeeld om alle portieren en de achterklep te vergrendelen of ontgrendelen.

Kinderslot

Het kinderslot voorkomt dat de achterportieren vanaf de binnenzijde worden geopend ongeacht de stand van de vergrendellip.

■ Het kinderslot afstellen

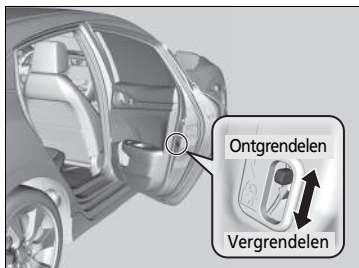

Schuif de hendel in het achterportier naar de vergrendelstand en sluit het portier.

■ Bij openen van portier

Open het portier met behulp van de buitenste portierhandgreep.

►► Hoofdschakelaar portiervergrendeling gebruiken

Als een van de voorportieren wordt vergrendeld/ontgrendeld met de hoofdschakelaar voor de portiervergrendeling, worden alle overige portieren en de achterklep tegelijkertijd vergrendeld/ontgrendeld.

►► Kinderslot

Om het portier van binnenuit te openen bij een ingeschakeld kinderslot moet de vergrendellip in de ontgrendelde stand worden gezet, de achterraut naar beneden worden gedraaid, uw hand naar buiten worden gestoken en aan de buitenste portierhandgreep worden getrokken.

Automatische portiervergrendeling/-ontgrendeling*

Uw voertuig vergrendelt alle portieren of ontgrendelt het bestuurdersportier automatisch als aan een bepaalde voorwaarde wordt voldaan.

■ Automatische portiervergrendeling

■ Vergrendelmodus rijden

Alle portieren en de achterklep worden vergrendeld bij een voertuigsnelheid van ongeveer 15 km/h.

■ Automatische portierontgrendeling

■ Ontgrendelingsmodus voedingsmodus

Het bestuurdersportier wordt ontgrendeld als de voedingsmodus uit de stand AAN wordt gehaald. De instellingen kunnen worden gewijzigd om alle portieren en de achterklep te ontgrendelen.

⊞ Automatische portiervergrendeling/-ontgrendeling*

U kunt de instellingen voor de automatische portiervergrendeling/-ontgrendeling uitschakelen of wijzigen met het audio-/informatiescherm.

➤ **Instelbare functies** BLZ. 396

* Niet beschikbaar op alle modellen

Voorzorgsmaatregelen voor openen/sluiten van de achterklep

Zorg er steeds voor dat individuen en voorwerpen uit de buurt zijn van de achterklep alvorens deze te openen of te sluiten.

- Open de achterklep volledig.
 - ▶ Indien de achterklep niet volledig geopend is, zou deze onder zijn eigen gewicht kunnen dichtvallen.
- Wees voorzichtig bij harde wind. De wind zou de achterklep kunnen doen sluiten.

Houd de achterklep gesloten terwijl u rijdt om:

- ▶ Mogelijke beschadiging te voorkomen.
- ▶ Te voorkomen dat uitlaatgassen het voertuig instromen.
 - ✉ **Koolmonoxidegas** BLZ. 104

⚠ Voorzorgsmaatregelen voor openen/sluiten van de achterklep

⚠ WAARSCHUWING

Personen die zich in het pad bevinden van een achterklep die wordt geopend of gesloten, kunnen ernstig letsel oplopen.

Zorg dat iedereen zich op een veilige afstand van de achterklep bevindt voordat u deze opent of sluit.

Zorg ervoor dat u niet met uw hoofd tegen de achterklep botst of uw handen tussen de achterklep en de bagageruimte plaatst wanneer u de achterklep sluit.

Wanneer u bagage in de bagageruimte plaatst of eruit haalt terwijl de motor draait, mag u niet voor de uitlaat gaan staan. U zou brandwonden kunnen oplopen.

U mag geen passagiers in de bagageruimte vervoeren. Hard remmen, een plotselinge acceleratie of een botsing zou hen letsel kunnen toebrengen.

De achterklep openen/sluiten



De achterklep wordt ontgrendeld wanneer alle deuren ontgrendeld zijn of wanneer u de ontgrendelingsknop voor de achterklep op de afstandsbediening indrukt. Druk op de ontgrendelingsknop van de achterklep en til de achterklep op.

Modellen met sleutelloos toegangssysteem

Als u de afstandsbediening hebt, hoeft u de achterklep niet te ontgrendelen voordat u deze opent.

Alle modellen

Om de achterklep te sluiten grijpt u de binnenhandgreep, trekt u de achterklep naar beneden en duwt u deze van buitenaf dicht.

Als u de achterklep sluit wanneer het bestuurdersportier is vergrendeld, wordt de achterklep automatisch vergrendeld.

Modellen met mistlamp achter

- ▶ Sommige exterieurlichten knipperen driemaal.

Modellen zonder mistlamp achter

- ▶ Sommige exterieurlichten knipperen.

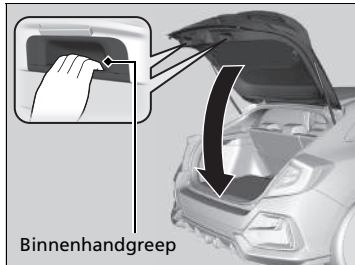

De achterklep openen/sluiten

Modellen met sleutelloos toegangssysteem

- Laat de afstandsbediening niet in het voertuig achter wanneer u het voertuig verlaat. Neem de afstandsbediening mee.
- Zelfs als u de afstandsbediening niet hebt, kunt u toch de achterklep ontgrendelen, terwijl iemand anders met de afstandsbediening binnen bereik is.
- Zorg dat u de afstandsbediening niet in de bagageruimte laat liggen en de achterklep sluit terwijl alle portieren vergrendeld zijn. De zoemer klinkt dan en de achterklep kan niet worden vergrendeld.

■ Afstandsbediening gebruiken

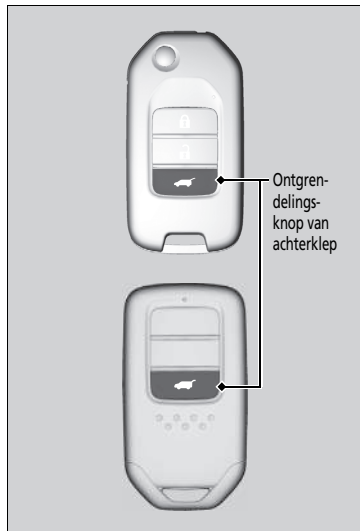

Druk op de ontgrendelingsknop voor de achterklep om de achterklep te ontgrendelen.

►► Afstandsbediening gebruiken

Als u de achterklep met de afstandsbediening hebt ontgrendeld en geopend, wordt de achterklep automatisch vergrendeld wanneer u deze sluit.

Startblokkeringsysteem

Het startblokkeringsysteem zorgt ervoor dat de motor niet kan worden gestart met een sleutel die niet vooraf is geregistreerd. Iedere sleutel bevat elektronische zenders, die gebruik maken van elektronische signalen om de sleutel te controleren.

Let op het volgende wanneer de sleutel in de contactschakelaar* wordt gestoken of op de knop **ENGINE START/STOP*** wordt gedrukt:

- Zorg dat voorwerpen die sterke radiogolven uitzenden niet in de buurt van de contactschakelaar* of de knop **ENGINE START/STOP*** komen.
- Zorg dat de sleutel niet is afgedekt door of in contact komt met een metalen voorwerp.
- Breng een sleutel van een startblokkeringsysteem van een ander voertuig niet in de buurt van de contactschakelaar* of de knop **ENGINE START/STOP***.
- Houd de sleutel niet in de buurt van magnetische voorwerpen. Elektronische apparatuur, zoals televisietoestellen en audiosystemen, geeft sterke magnetische velden af. Houd er rekening mee dat zelfs een sleutelhanger magnetisch kan worden.

Startblokkeringsysteem

ATTENTIE

Als de sleutel in het voertuig wordt achtergelaten, kan dit leiden tot diefstal of per ongeluk bewegen van het voertuig. Neem altijd de sleutel mee wanneer het voertuig onbeheerd wordt achtergelaten.

Probeer het systeem niet te wijzigen of er andere voorzieningen aan toe te voegen. Gebeurt dit wel, dan kan het systeem beschadigd raken en het voertuig niet meer werken.

Indien het systeem herhaaldelijk de codering van uw sleutel niet herkent, kunt u het beste contact opnemen met een dealer. Als u uw sleutel bent verloren en uw voertuig niet kunt starten, neem dan contact op met een dealer.

Type met stuur rechts

Modellen met mistlamp achter

Houd het rempedaal ingetrapt voordat u het voertuig voor het eerst weer inschakelt nadat de accu losgekoppeld is geweest.

* Niet beschikbaar op alle modellen

Beveiligingssysteemalarm

Het beveiligingssysteemalarm wordt geactiveerd wanneer de achterklep, de motorkap of de portieren geforceerd worden geopend. Het alarm wordt niet geactiveerd wanneer de achterklep of de portieren worden geopend met de afstandsbediening of het sleutelloos toegangssysteem*.

■ Als het beveiligingssysteemalarm wordt geactiveerd

De claxon klinkt met tussenpozen en sommige exterieurlichten gaan knipperen.

■ Beveiligingssysteemalarm deactiveren

Ontgrendel het voertuig met de afstandsbediening, het sleutellose toegangssysteem* of zet de contactschakelaar in de stand AAN **II***¹. Het systeem wordt, samen met de claxon en knipperlichten, gedeactiveerd.

■ Het beveiligingssysteemalarm instellen

Het beveiligingssysteemalarm wordt automatisch ingesteld wanneer aan de volgende voorwaarden is voldaan:

- Het contactslot staat in de stand STUURSLOT **0***¹ en de sleutel is uit de contactschakelaar gehaald.
- De motorkap is gesloten.
- Alle portieren en de achterklep worden van buitenaf vergrendeld met de sleutel, de afstandsbediening of het sleutellose toegangssysteem*.

■ Als het beveiligingssysteemalarm ingesteld wordt

Het controlelampje van het beveiligingssysteemalarm in het instrumentenpaneel knippert en het knipperinterval verandert na ongeveer 15 seconden.

*1: Modellen met het sleutellose toegangssysteem hebben een knop **ENGINE START/STOP** in plaats van een contactschakelaar.

* Niet beschikbaar op alle modellen

►► Beveiligingssysteemalarm

Probeer het systeem niet te wijzigen of er andere voorzieningen aan toe te voegen. Gebeurt dit wel, dan kan het systeem beschadigd raken en het voertuig niet meer werken.

Het beveiligingssysteemalarm blijft gedurende ongeveer 5 minuten afgaan voordat het beveiligingssysteem wordt uitgeschakeld.

Het systeem doorloopt tien cycli van 30 seconden, waarin de claxon klinkt en waarschuwingsknipperlichten knipperen. Afhankelijk van de omstandigheden kan het beveiligingssysteem langer dan 5 minuten blijven afgaan.

Stel het beveiligingssysteemalarm niet in wanneer er iemand in het voertuig zit of er een ruit is geopend. Het systeem kan in de volgende gevallen per ongeluk worden geactiveerd:

- Het portier wordt ontgrendeld met behulp van de vergrendellip.
- De motorkap openen met de motorkapontgrendeling.

Als de accu leeg is na het instellen van het beveiligingssysteemalarm, kan het beveiligingsalarm worden geactiveerd nadat de accu is opgeladen of vervangen. Deactiveer in een dergelijk geval het beveiligingssysteemalarm door een portier te ontgrendelen met behulp van de afstandsbediening of het sleutellose toegangssysteem*.

Als u een portier ontgrendelt met de sleutel terwijl het beveiligingssysteem is ingeschakeld, gaat het alarm af.

■ Beveiligingssysteemalarm annuleren

Het beveiligingssysteemalarm wordt geannuleerd wanneer het voertuig wordt ontgrendeld met de afstandsbediening, het sleutellose toegangssysteem* of wanneer de contactschakelaar in de stand AAN *¹ wordt gezet. Op dat moment gaat ook het controlelampje van het beveiligingssysteemalarm uit.

*1: Modellen met het sleutellose toegangssysteem hebben een knop **ENGINE START/STOP** in plaats van een contactschakelaar.

* Niet beschikbaar op alle modellen

» Beveiligingssysteemalarm

Modellen met ultrasone sensoren

Het systeem kan per ongeluk worden geactiveerd wanneer:

- Het voertuig in een geautomatiseerde garage wordt geparkeerd.
- Het voertuig wordt gewassen met water onder zeer hoge druk of door een automatische autowasstraat wordt getrokken.
- Het voertuig per trein, boot of aanhanger wordt vervoerd.
- Het voertuig wordt blootgesteld aan zware regen of tijdens een storm.
- Ijs van het voertuig wordt verwijderd.

Met de knop OFF van de ultrasone sensor kunt u voorkomen dat het beveiligingssysteem per ongeluk wordt geactiveerd.

➤ **Ultrasone sensoren*** BLZ. 210

Ultrasonische sensoren*

De ultrasonische sensoren worden enkel geactiveerd wanneer het beveiligingssysteemalarm wordt ingesteld. Als de sensoren een indringer rond of in het voertuig detecteren of detecteren dat een indringer het voertuig binnendringt via een ruit, activeert de sensor het alarm.

■ Het beveiligingssysteemalarm instellen zonder de ultrasonische sensoren te activeren

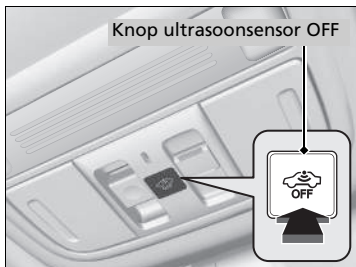

U kunt het beveiligingssysteemalarm instellen zonder de ultrasonische sensor te activeren.

Om het ultrasoonsonorsysteem uit te schakelen, drukt u op de knop OFF van de ultrasoonsonor nadat u de sleutel uit de contactschakelaar hebt verwijderd of als de sleutel in de stand ACCESSOIRE **I** of STUURSLOT **0**^{*1} staat.

► Symbool  brandt rood.

Om het systeem weer in te schakelen, drukt u op de knop ultrasoonsonor OFF.

De ultrasoonsonorsensoren worden ingeschakeld wanneer u het alarmsysteem inschakelt, zelfs als u het de laatste keer hebt uitgeschakeld.

►► Ultrasonische sensoren*

Ongeacht of de ultrasonische sensoren wel of niet zijn geactiveerd, kan het beveiligingssysteem alleen worden uitgeschakeld met de afstandsbediening of het sleutelloze toegangssysteem*, en niet met de sleutel.

U kunt controleren of het beveiligingssysteem van het voertuig is geactiveerd zonder uw medeweten. Als het beveiligingssysteem is geactiveerd, knippert  gedurende 5 minuten nadat u het portier ontgrendelt en het systeem uitschakelt.

Als u echter de motor start, knippert  na 5 seconden niet meer.

Als de ultrasonische sensor een storing heeft of er een ander probleem is, gaat  branden gedurende 5 minuten nadat u het portier ontgrendelt en het systeem uitschakelt.

Als u echter de motor start, wordt  uitgeschakeld.

Het beveiligingssysteem kan per ongeluk worden geactiveerd door ultrasonische sensoren wanneer:

- Zich iemand in het voertuig bevindt.
- Een ruit is geopend.
- Accessoires of kleding in de auto hangen.

*1: Modellen met het sleutelloze toegangssysteem hebben een knop **ENGINE START/STOP** in plaats van een contactschakelaar.

* Niet beschikbaar op alle modellen

Supervergrendeling*

De supervergrendelingsfunctie schakelt de vergrendellippen uit op alle portieren.

■ De supervergrendelingsfunctie activeren

- Draai de sleutel in het bestuurdersportier tweemaal binnen vijf seconden in de richting van de voorkant van het voertuig.
- Druk tweemaal binnen vijf seconden op de vergrendelingsknop op de afstandsbediening.

Modellen met sleutelloos toegangssysteem

- Druk tweemaal binnen vijf seconden op de portiervergrendelingsknop op de portierhandgreep of de achterklep.

■ De supervergrendelingsfunctie annuleren

Ontgrendel het bestuurdersportier met de afstandsbediening of het sleutelloze toegangssysteem*.

ⓘ Supervergrendeling*

⚠ WAARSCHUWING

Niemand mag zich in het voertuig bevinden bij het instellen van de supervergrendeling. Personen die opgesloten worden in het voertuig lopen de kans ernstig ziek te worden of te sterven van de warmte die gegenereerd wordt in het voertuig, wanneer dit in de zon staat.

Zorg ervoor dat er niemand in het voertuig aanwezig is wanneer u de supervergrendeling instelt.

Ontgrendel het portier niet met behulp van de sleutel. Het beveiligingssysteemalarm zal afgaan.

Zodra de supervergrendelingsfunctie is ingeschakeld, blijft deze ingeschakeld, zelfs als u de achterklep ontgrendelt.

* Niet beschikbaar op alle modellen

Elektrisch bediende ruiten openen/sluiten

De elektrisch bediende ruiten kunnen met behulp van de portierschakelaars worden geopend en gesloten, wanneer de contactschakelaar in de stand AAN II^{*1} staat.

De schakelaars aan de bestuurderszijde kunnen worden gebruikt om alle ruiten te openen en te sluiten. De vergrendelingsknop voor de elektrisch bediende ruiten aan de bestuurderszijde moet zijn uitgeschakeld (controlelampje uit) om de ruiten te openen en te sluiten op een andere plaats dan de bestuurdersstoel.

Wanneer de vergrendelingsknop voor de elektrisch bediende ruiten is ingedrukt, brandt het controlelampje en kunt u enkel de bestuurdersruit bedienen. Schakel de vergrendelingsknop voor de elektrisch bediende ruiten in wanneer er een kind meerrijdt.

Ruiten openen/sluiten met de functie voor automatisch openen/sluiten

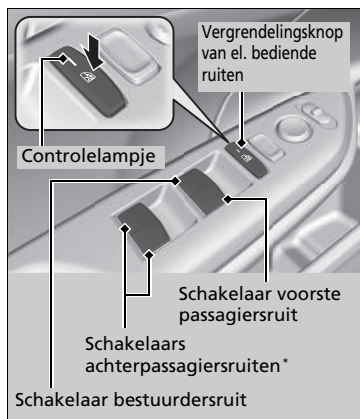

■ Handmatige bediening

Openen: Duw de schakelaar rustig naar beneden en houd deze vast tot de gewenste stand is bereikt.

Sluiten: Trek de schakelaar rustig terug en houd deze vast tot de gewenste stand is bereikt.

■ Automatische bediening

Openen: Druk de schakelaar stevig naar beneden.

Sluiten: Trek de schakelaar stevig omhoog.

De ruit wordt volledig geopend of gesloten. Druk de schakelaar even in of trek even aan de schakelaar om de beweging op ieder willekeurig moment te stoppen.

* 1: Modellen met het sleutelloze toegangssysteem hebben een knop **ENGINE START/STOP** in plaats van een contactschakelaar.

* Niet beschikbaar op alle modellen

ⓘ Elektrisch bediende ruiten openen/sluiten

⚠ WAARSCHUWING

Het sluiten van een elektrisch bediende ruit tegen iemands handen of vingers aan kan ernstig letsel veroorzaken.

Zorg dat de passagiers uit de buurt van de ruiten zijn alvorens deze te sluiten.

WAARSCHUWING: Neem altijd de contactsleutel mee wanneer het voertuig alleen of met andere inzittenden wordt achtergelaten.

De elektrisch bediende ruiten kunnen maximaal 10 minuten worden bediend nadat de contactschakelaar in STUURSLOT 0^{*1} is gezet.

■ Functie voor het automatisch openen/sluiten van ruiten in voorportieren

Door het openen van een voorportier wordt deze functie geannuleerd.

■ Functie voor het automatisch openen/sluiten van alle ruiten

Door het bestuurdersportier te sluiten wordt deze functie geannuleerd.

■ Automatisch omkeren

Als een elektrisch bediende ruit tijdens het automatisch sluiten op een obstakel stuit, stopt de beweging en beweegt de ruit in tegenovergestelde richting.

De automatische omkeerfunctie van de bestuurdersruit wordt gedeactiveerd, wanneer de schakelaar omhoog getrokken wordt gehouden.

De automatische omkeerfunctie kan geen obstakels waarnemen wanneer de ruit bijna is gesloten om te zorgen dat deze volledig sluit.

Ruiten openen/sluiten zonder de functie voor automatisch openen/sluiten *

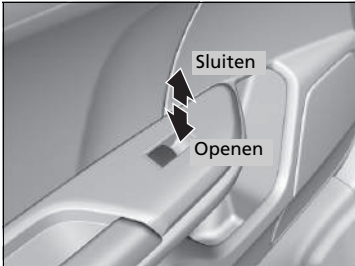

Openen: Druk de schakelaar naar beneden.

Sluiten: Trek de schakelaar omhoog.

Laat de schakelaar los wanneer de ruit de gewenste stand heeft bereikt.

* Niet beschikbaar op alle modellen

Functie voor het automatisch openen/sluiten van alle ruiten

■ Openen/sluiten van de ruiten met de afstandsbediening

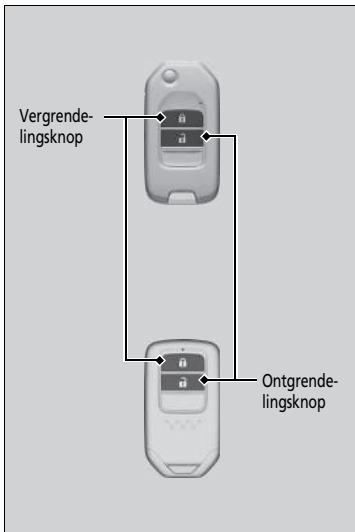

Openen: Druk op de ontgrendelingsknop, druk vervolgens binnen 10 seconden opnieuw op de ontgrendelingsknop en houd de knop ingedrukt.

Sluiten: Druk op de vergrendelingsknop, druk vervolgens binnen 10 seconden opnieuw op de vergrendelingsknop en houd de knop ingedrukt.

Als de ruit halverwege stopt, herhaalt u de procedure.

►► Openen/sluiten van de ruiten met de afstandsbediening

Als u de ruiten opent/sluit met de afstandsbediening, gaat het schuifdak* automatisch samen met de ruiten open/dicht.

Functie voor het automatisch openen/sluiten van alle ruiten

De ruiten sluiten met behulp van de sleutel



Sluiten: Vergrendel het bestuurdersportier met de sleutel. Houd binnen 10 seconden nadat de sleutel in de middenstand is gezet de sleutel in de vergrendelde stand.

Laat de sleutel los wanneer de ruit de gewenste stand heeft bereikt. Herhaal dezelfde procedure voor een verdere afstelling.

De ruiten sluiten met behulp van de sleutel

Als u de ruiten met de sleutel sluit, wordt het schuifdak* automatisch samen met de ruiten gesloten.

* Niet beschikbaar op alle modellen

Openen/sluiten van het schuifdak

Het schuifdak kan worden bediend wanneer de voedingsmodus op AAN staat. Gebruik de schakelaar aan de voorzijde van het plafond om het schuifdak te openen en te sluiten.

Met de schakelaar van het schuifdak

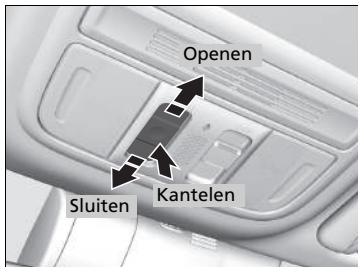

■ Automatische bediening

Openen: Trek de schakelaar krachtig terug.

Sluiten: Duw de schakelaar krachtig naar voren.

Het schuifdak wordt automatisch volledig geopend of gesloten. Om het schuifdak halverwege te stoppen, drukt u kort op de schakelaar of trekt u eraan.

■ Handmatige bediening

Openen: Trek de schakelaar rustig terug en houd deze vast tot de gewenste stand is bereikt.

Sluiten: Duw de schakelaar iets naar voren en houd deze vast tot de gewenste stand is bereikt.

■ Het schuifdak omhoog kantelen

Kantelen: Druk op het midden van de schuifdakschakelaar.

Sluiten: Duw de schakelaar stevig naar voren en laat deze vervolgens los.

»Schuifdak*

⚠WAARSCHUWING

Het openen of sluiten van het schuifdak tegen handen of vingers aan kan ernstig letsel veroorzaken.

Zorg dat de handen en de vingers vrij zijn van het schuifdak alvorens dit te openen of te sluiten.

WAARSCHUWING: Neem altijd de contactsleutel mee wanneer het voertuig alleen of met andere inzittenden wordt achtergelaten.

ATTENTIE

Openen van het schuifdak bij temperaturen onder het vriespunt of wanneer het dak bedekt is met sneeuw of ijs, kan het schuifdakpaneel of de motor beschadigen.

Het schuifdak kan tot 10 minuten nadat u de voedingsmodus op UIT hebt gezet, worden bediend. Door het bestuursportier te sluiten wordt deze functie geannuleerd.

☒ Openen/sluiten van het schuifdak

Wanneer een obstakel is geregistreerd, zorgt de automatische omkeerfunctie dat het schuifdak van richting verandert en dan stopt. De automatische omkeerfunctie kan geen obstakels waarnemen wanneer het schuifdak bijna is gesloten, om te zorgen dat het volledig sluit. Zorg dat alle voorwerpen, inclusief vingers, vrij zijn van het schuifdak.

U kunt het schuifdak bedienen met de afstandsbediening of de sleutel.

- **Openen/sluiten van de ruiten met de afstandsbediening** BLZ. 214
- **De ruiten sluiten met behulp van de sleutel** BLZ. 215

Contactschakelaar*

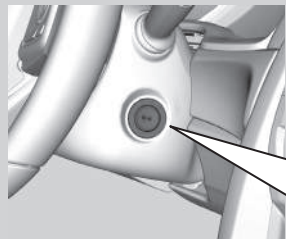

- 0** STUURSLOT: De sleutel in deze stand plaatsen en verwijderen.
- I** ACCESSOIRE: Het audiosysteem* en andere accessoires in deze stand bedienen.
- II** AAN: De stand tijdens het rijden.
- III** START: De stand voor starten van de motor. De contactschakelaar keert terug in de stand AAN **II** wanneer de sleutel wordt losgelaten.

» Contactschakelaar*

Modellen met handgeschakelde transmissie

⚠ WAARSCHUWING

De stuurinrichting wordt vergrendeld wanneer de sleutel tijdens het rijden uit de contactschakelaar wordt verwijderd. Hierdoor kunt u de controle over het voertuig verliezen.



Verwijder de sleutel alleen uit de contactschakelaar als het voertuig is geparkeerd.

Modellen met continu variabele transmissie

De sleutel kan pas worden verwijderd wanneer de schakelhendel in de stand **P** staat.

Alle modellen

Wanneer het bestuurdersportier wordt geopend terwijl de sleutel in de stand STUURSLOT **0** of ACCESSOIRE **I** staat, verschijnt de volgende melding op de interface voor bestuurdersinformatie:

- In stand STUURSLOT **0**: 
- In stand ACCESSOIRE **I**: 

Als de sleutel niet van STUURSLOT **0** naar ACCESSOIRE **I** kan worden gedraaid, moet de sleutel worden gedraaid terwijl het stuurwiel van links naar rechts wordt bewogen. Het stuurwiel wordt ontgrendeld, waardoor de sleutel kan draaien.

Knop ENGINE START/STOP*

De voedingsmodus wijzigen

Continu Variabele Transmissie



VOERTUIG UIT (STUURSLOT)

De knop is uit.
Het stuurwiel is vergrendeld.
De voeding naar alle elektrische componenten is uitgeschakeld.



ACCESSOIRE

De knop knippert (rood).
Bedien in deze stand het audiosysteem* en andere accessoires.



AAN

De knop knippert (rood).
Alle elektrische onderdelen kunnen worden gebruikt.

Zonder het rempedaal in te trappen



Druk op de knop zonder dat de schakelhendel in de stand **P** staat.



Druk op de knop.



Druk op de knop met de schakelhendel in de stand **P**.

Handgeschakelde transmissie



Zonder het koppelpedaal in te trappen

Knop ENGINE START/STOP*

Werkingsbereik van knop ENGINE START/STOP

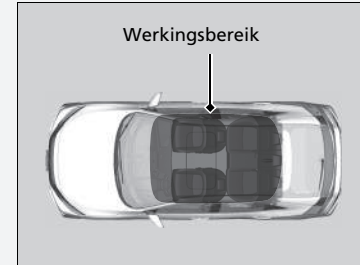

U kunt de motor starten wanneer de afstandsbediening zich in het voertuig bevindt.

De motor kan ook starten wanneer de afstandsbediening zich in de nabijheid van het portier of de ruit bevindt, of zelfs wanneer deze zich buiten het voertuig bevindt.

Stand AAN:

De knop **ENGINE START/STOP** is ingeschakeld (rood) als de motor draait.

Als de batterij van de afstandsbediening bijna leeg is, start de motor mogelijk niet wanneer u op de knop **ENGINE START/STOP** drukt. Als de motor niet start, raadpleeg dan de volgende sectie.

► Bij een zwakke batterij van de sleutelloze afstandsbediening BLZ. 770

Laat de voedingsmodus niet in de stand ACCESSOIRE of AAN staan wanneer u het voertuig verlaat.

* Niet beschikbaar op alle modellen

■ Automatisch voeding uit

Als u het voertuig gedurende 30 tot 60 minuten verlaat met de schakelhendel in de stand **P** (continu variabele transmissie) en de voedingsmodus in ACCESSOIRE, gaat het voertuig automatisch in de stand die vergelijkbaar is met VOERTUIG UIT (STUURSLOT) om ontladen van de accu te voorkomen.

Wanneer het voertuig in deze modus is:

Kan het stuurwiel niet worden vergrendeld.

Kunt u geen portieren vergrendelen of ontgrendelen met de afstandsbediening of het sleutellose toegangssysteem.

Druk tweemaal op de knop **ENGINE START/STOP** om de modus in de stand VOERTUIG UIT (STUURSLOT) te zetten.

■ Herinnering voedingsmodus

Als u het bestuurdersportier opent in de voedingsmodus ACCESSOIRE, klinkt een waarschuwingspieptoon.

Herinnering afstandsbediening

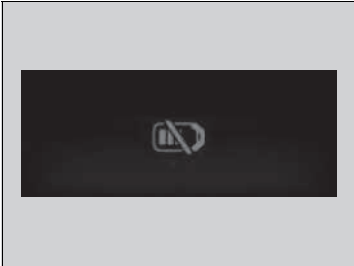

Waarschuwingszomers kunnen van binnen en/of van buiten het voertuig klinken om u eraan te herinneren dat de afstandsbediening buiten het voertuig is. Als de zoemer blijft klinken, zelfs nadat de afstandsbediening terug in het voertuig is geplaatst, brengt u de afstandsbediening binnen het werkingsbereik.

■ Wanneer de voedingsmodus AAN is

Als de afstandsbediening uit het voertuig wordt verwijderd en alle portieren worden gesloten, klinkt er een waarschuwingszoemer in en buiten het voertuig. Een waarschuwingsbericht op de interface voor bestuurdersinformatie brengt de bestuurder ervan op de hoogte dat de afstandsbediening zich buiten het voertuig bevindt.

■ Wanneer de voedingsmodus in de stand ACCESSOIRE staat

Als de afstandsbediening uit het voertuig wordt verwijderd en alle portieren zijn gesloten, klinkt een waarschuwingszoemer van buiten het voertuig.

Herinnering afstandsbediening









Wanneer de afstandsbediening zich binnen het werkingsbereik van het systeem bevindt en het bestuurdersportier is gesloten, wordt de waarschuwingsfunctie geannuleerd.

Als de afstandsbediening uit het voertuig wordt gehaald nadat de motor is gestart, kunt u de modusknop **ENGINE START/STOP** niet meer wijzigen en de motor niet meer opnieuw starten. Zorg er altijd voor dat de afstandsbediening zich in het voertuig bevindt als u de knop **ENGINE START/STOP** bedient.

Wanneer de afstandsbediening uit het voertuig wordt verwijderd via een ruit wordt de waarschuwingszoemer niet geactiveerd.

Leg de afstandsbediening nooit op het dashboard of in het handschoenenkastje. Hierdoor kan de waarschuwingszoemer worden geactiveerd. Onder bepaalde andere omstandigheden die kunnen verhinderen dat het voertuig de afstandsbediening lokaliseert, kan de waarschuwingszoemer ook worden geactiveerd wanneer de afstandsbediening binnen het werkingsbereik van het systeem is.

Contactschakelaar en vergelijking voedingsmodi

Stand van contactschakelaar	STUURSLOT 0  (met/zonder de sleutel)	ACCESSOIRE I 	AAN II 	START III 
Zonder sleutelloos toegangssysteem	<ul style="list-style-type: none"> • Motor en elektrische voedingen zijn uitgeschakeld. • Het stuurwiel is vergrendeld. • Er kunnen geen elektrische onderdelen worden gebruikt. 	<ul style="list-style-type: none"> • Motor is uitgeschakeld. • Bepaalde elektrische onderdelen zoals het audiosysteem* en de accessoirevoeding kunnen worden bediend. 	<ul style="list-style-type: none"> • Normale sleutelstand tijdens het rijden. • Alle elektrische onderdelen kunnen worden gebruikt. 	<ul style="list-style-type: none"> • Gebruik deze stand om de motor te starten. • Bij het verwijderen van de sleutel keert de contactschakelaar terug naar de stand AAN II.
Voedingsmodus	VOERTUIG UIT (STUURSLOT) 	ACCESSOIRE 	AAN   De knop: Knippert Aan	START 
Met sleutelloos toegangssysteem en knop ENGINE START/STOP	Knop uit <ul style="list-style-type: none"> • Motor en elektrische voedingen zijn uitgeschakeld. • Het stuurwiel is vergrendeld. • Er kunnen geen elektrische onderdelen worden gebruikt. 	Knop knippert <ul style="list-style-type: none"> • Motor is uitgeschakeld. • Bepaalde elektrische onderdelen zoals het audiosysteem* en de accessoirevoeding kunnen worden bediend. 	Knop knippert (motor is uitgeschakeld) Aan (motor draait) <ul style="list-style-type: none"> • Alle elektrische onderdelen kunnen worden gebruikt. 	Knop aan <ul style="list-style-type: none"> • De stand keert automatisch terug naar AAN nadat de motor gestart is.

Richtingaanwijzers

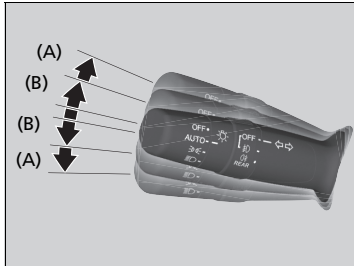

De richtingaanwijzers kunnen worden gebruikt wanneer de contactschakelaar in de stand AAN **II***1 staat.

■ (A): Richtingaanwijzer

Druk de hendel bij het nemen van een afslag omhoog of omlaag, afhankelijk van de richting waarin u wilt gaan, en de richtingaanwijzers gaan knipperen.

■ (B): Eén-druk-richtingaanwijzer

Als u de hendel licht omhoog of omlaag drukt en loslaat, knipperen de richtingaanwijzers 3 keer.

⌘(A): Richtingaanwijzer

Het controlelampje van de richtingaanwijzer op het instrumentenpaneel knippert wanneer de richtingaanwijzer knippert.

➤ **Controlelampjes** BLZ. 108

*1: Modellen met het sleutellose toegangssysteem hebben een knop **ENGINE START/STOP** in plaats van een contactschakelaar.

Lichtschakelaars

Handmatige bediening

Modellen met mistlamp achter

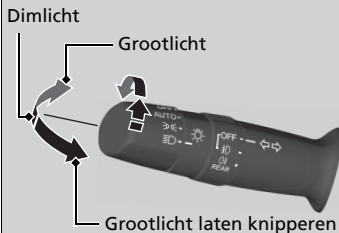

Modellen zonder mistlamp achter

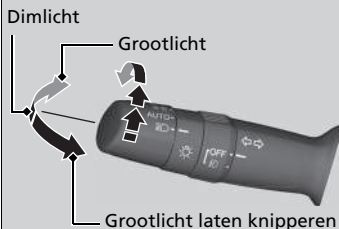

 Schakelt parkeerlichten, contourverlichting*, achterlichten en kentekenplaatverlichting achter in

 Schakelt koplampen, parkeerlichten, contourverlichting*, achterlichten en kentekenplaatverlichting achter in

Door aan de lichtschakelaar te draaien, wordt de verlichting in- en uitgeschakeld, ongeacht de instelling van de voedingsmodus of de stand van de contactschakelaar.

■ Grootlicht

Duw de hendel naar voren tot een klik hoorbaar is.

■ Dimlichten

Trek in de stand grootlicht de hendel terug om naar dimlichten terug te gaan.

■ Grootlicht laten knipperen

Trek de hendel terug en laat deze los.

Modellen met mistlamp achter

■ Lichten uit

Draai de hendel naar **OFF** wanneer:

- De schakelhendel in de stand **[P]** staat (modellen met continu variabele transmissie)
- De parkeerrem is ingeschakeld.

Om de lichten weer in te schakelen, draait u de hendel naar **OFF** om de modus lichten uit te annuleren. Zelfs als u de modus lichten uit niet annuleert, worden de lichten automatisch ingeschakeld wanneer:

- De schakelhendel uit de stand **[P]** wordt gezet (modellen met continu variabele transmissie) en de parkeerrem wordt vrijgezet.
- Het voertuig begint te rijden.

►► Lichtschakelaars

Modellen met sleutelloos toegangssysteem

Wanneer u de voedingsmodus in de stand VOERTUIG UIT (STUURSLOT) laat staan terwijl de lichten zijn ingeschakeld, klinkt een zoemer wanneer het bestuurdersportier wordt geopend.

Modellen zonder sleutelloos toegangssysteem

Verwijdert u de sleutel uit de contactschakelaar terwijl de lampen zijn ingeschakeld, dan klinkt een waarschuwingszoemer zodra het bestuurdersportier wordt geopend.

Wanneer de lampen zijn ingeschakeld, dan brandt het controlelampje voor de lampen in het instrumentenpaneel.

►► Controlelampje lichten aan BLZ. 121

Laat de verlichting niet branden wanneer de motor is afgezet, omdat dit zal leiden tot ontladen van de accu.

Uw voertuig is uitgerust met een automatisch regelsysteem voor de koplampen, waarmee de verticale hoek van de dimlichtkoplampen automatisch wordt ingesteld. Indien u een grote verandering in de verticale hoek van de koplampen opmerkt, is er mogelijk een probleem met het systeem. Laat het voertuig door een dealer controleren.

U moet mogelijk de lichtverdeling van de koplampen wijzigen.

►► Beeld koplampen afstellen BLZ. 561

Automatische bediening (automatische verlichtingsregeling)

Modellen met mistlamp achter



De automatische verlichtingsregeling kan worden gebruikt wanneer de contactschakelaar in de stand AAN **II***1 staat.

Modellen met mistlamp achter

Wanneer de lichtschakelaar in de stand **AUTO** staat, worden de koplampen en de overige exterieurlichten afhankelijk van het omgevingslicht automatisch in- en uitgeschakeld.

Modellen zonder mistlamp achter

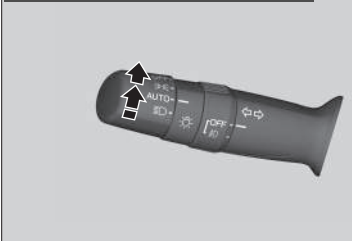

Modellen zonder mistlamp achter

Wanneer de lichtschakelaar in de stand **AUTO** wordt gedraaid, worden de koplampen en de overige buitenverlichting afhankelijk van het omgevingslicht automatisch in- en uitgeschakeld.

Alle modellen

De koplampen gaan branden als u een portier ontgrendelt in donkere gebieden met de koplampschakelaar in de stand **AUTO**.

- Zodra u het portier vergrendelt, gaan de koplampen uit.

*1: Modellen met het sleutellose toegangssysteem hebben een knop **ENGINE START/STOP** in plaats van een contactschakelaar.

Automatische bediening (automatische verlichtingsregeling)

Het wordt aanbevolen de verlichting handmatig in te schakelen tijdens rijden in het donker, in dichte mist of in donkere gebieden zoals lange tunnels of parkeerplaatsen.

De verlichtingssensor is aangebracht op de hieronder aangegeven locatie. De verlichtingssensor mag niet worden bedekt; gebeurt dit wel, dan werkt het automatische verlichtingssysteem wellicht niet correct.

Modellen zonder ruitenwissers met automatisch wisinterval

Verlichtingssensor

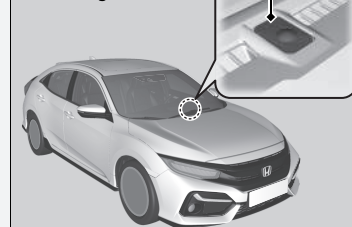

Modellen met ruitenwissers met automatisch wisinterval

Verlichtingssensor

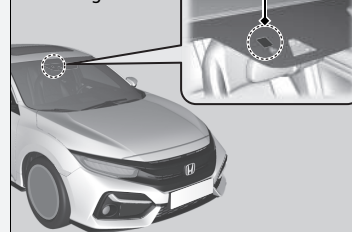

Koplampintegratie met wissers

De koplampen worden automatisch ingeschakeld wanneer de wissers meerdere malen binnen een bepaald aantal intervallen worden gebruikt, terwijl de koplampschakelaar in de stand **AUTO** staat.

Als de wissers worden uitgeschakeld, worden de koplampen enkele minuten later automatisch uitgeschakeld.

Automatische uitschakelfunctie verlichting

De koplampen, alle andere exterieurlichten en de lampjes op het instrumentenpaneel worden uitgeschakeld binnen 15 seconden nadat u de sleutel verwijderd, de voedingsmodus op **VOERTUIG UIT (STUURSLOT)** zet, de afstandsbediening met u meeneemt en het bestuurdersportier sluit.

Modellen met mistlamp achter

Als de schakelaar op  staat, blijven de parkeerlichten echter branden.

Als u de contactschakelaar in de stand **STUURSLOT** ^{*1} zet met de koplampen ingeschakeld maar het portier niet opent, gaan de lichten na 10 minuten uit (na 3 minuten als de schakelaar in de stand **AUTO** staat).

De verlichting wordt ingeschakeld wanneer het bestuurdersportier wordt ontgrendeld of geopend. Wanneer het portier wordt ontgrendeld, maar niet binnen 15 seconden wordt geopend, dan wordt de verlichting uitgeschakeld. Wanneer het bestuurdersportier wordt geopend, is een waarschuwingszoemer voor ingeschakelde verlichting hoorbaar.

*1: Modellen met het sleutellose toegangssysteem hebben een knop **ENGINE START/STOP** in plaats van een contactschakelaar.

* Niet beschikbaar op alle modellen

Automatische bediening (automatische verlichtingsregeling)

Modellen zonder mistlamp achter

U kunt de gevoeligheid van de automatische verlichtingsregeling als volgt aanpassen:

Instelling	De buitenverlichting wordt ingeschakeld wanneer de omgevingsverlichting als volgt is:
Max	 Licht
Hoog	
Gemiddeld	
Laag	
Min	

 **Instelbare functies** BLZ. 396

Koplampintegratie met wissers

Deze functie wordt geactiveerd terwijl de koplampen uitgeschakeld zijn in de stand **AUTO**.

De helderheid van het instrumentenpaneel verandert niet wanneer de koplampen worden ingeschakeld.

Bij weinig omgevingslicht schakelt de automatische verlichtingsregeling de koplampen in, ongeacht het aantal wisslagen.

Automatische uitschakelfunctie verlichting

U kunt de timer-instelling voor het automatisch uitschakelen van de koplampen wijzigen.

 **Instelbare functies*** BLZ. 171, 396

Mistlampen voor* en achter*

■ Mistlampen voor

Kunnen worden gebruikt wanneer de parkeerlichten of koplampen ingeschakeld zijn.



■ Mistlamp achter

Kan worden gebruikt wanneer de koplampen of de mistlampen voor ingeschakeld zijn.

■ Mistlampen voor en achter*





■ De mistlampen voor inschakelen

Draai de schakelaar omhoog van de stand **UIT** in de stand . Het controlelampje  gaat aan.

■ De mistlampen voor en achter inschakelen

Draai de schakelaar één stand naar boven vanaf stand . De controlelampjes  en  gaan aan.

■ De mistlamp achter inschakelen



Draai de schakelaar één stand naar boven vanaf de stand  en draai vervolgens de schakelaar één stand naar beneden vanaf de stand . Het controlelampje  blijft branden.

Om de mistlamp achter uit te zetten, draait u de koplampschakelaar in de stand **OFF**.

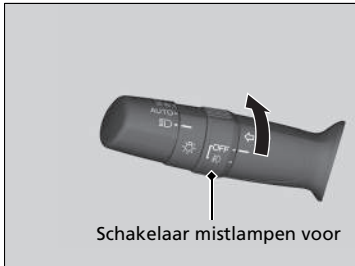
Mistlampen voor*





■ De mistlampen voor inschakelen

Draai de schakelaar naar de stand . Het controlelampje  gaat branden.

Mistlamp achter*



■ De mistlamp achter inschakelen

Draai de schakelaar naar de stand . Het controlelampje  gaat branden.

Dagrijlicht

De parkeerlichten/dagrijlichten gaan aan wanneer aan de volgende voorwaarden is voldaan:

- De contactschakelaar bevindt zich in de stand AAN *1.

Modellen met mistlamp achter

- De koplampschakelaar staat in de stand **AUTO**

Modellen zonder mistlamp achter

- De koplampschakelaar staat in de stand **AUTO** of **OFF**.

Wanneer de contactschakelaar wordt uitgezet of de voedingsmodus in de stand VOERTUIG UIT (STUURSLLOT) wordt gezet, wordt het dagrijlicht uitgeschakeld.

Het dagrijlicht gaat uit wanneer de koplampen worden ingeschakeld of wanneer de koplampschakelaar in de stand **AUTO** staat en het buiten donkerder wordt.

*1: Modellen met het sleutellose toegangssysteem hebben een knop **ENGINE START/STOP** in plaats van een contactschakelaar.

Automatisch grootlicht*

De sensorcamera aan de voorkant detecteert de lichtbronnen vóór het voertuig zoals de lichten van een voor- of tegenligger of straatverlichting. Wanneer u in het donker rijdt, schakelt het systeem automatisch tussen dimlicht en grootlicht, afhankelijk van de situatie.

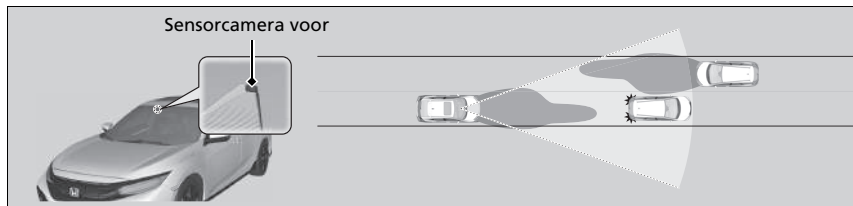

Automatisch grootlicht gebruiken

Wanneer aan de volgende voorwaarden is voldaan, gaat het controlelampje voor automatisch grootlicht branden en is automatisch grootlicht ingeschakeld.

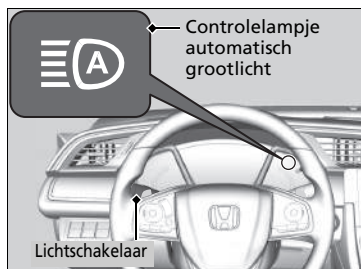

- De contactschakelaar bevindt zich in de stand AAN *1.
- De lichtschaakelaar staat in de stand **AUTO**.
- De hendel staat in de stand voor dimlicht.
- De koplampen zijn automatisch geactiveerd.
- Het is donker buiten het voertuig.

Als het controlelampje voor automatisch grootlicht niet gaat branden, ook al is aan alle voorwaarden voldaan, voer dan één van de onderstaande procedures uit en het controlelampje gaat branden.

- Trek de hendel naar u toe, houd hem langer dan twee seconden in die stand en laat hem los.
- Draai de lichtschaakelaar naar en vervolgens naar **AUTO**.

*1: Modellen met het sleutellose toegangssysteem hebben een knop **ENGINE START/STOP** in plaats van een contactschakelaar.

* Niet beschikbaar op alle modellen

►► Automatisch grootlicht*

Het automatisch grootlicht-systeem werkt niet altijd in elke situatie. Dit systeem is slechts bedoeld als hulp voor de bestuurder. Houd altijd uw omgeving in de gaten en schakel indien nodig handmatig tussen grootlicht en dimlicht.

Het bereik en de afstand waarop de camera kan herkennen, varieert afhankelijk van de omstandigheden rond uw voertuig.

Raadpleeg de volgende informatie met betrekking tot het gebruik van de camera die aan de binnenkant van de voorruit is gemonteerd.

►► Sensorcamera voor BLZ. 630

Voor een juiste werking van automatisch grootlicht moet u op het volgende letten:

- Plaats geen lichtreflecterend voorwerp op het dashboard.
- Houd de voorruit rondom de camera schoon.
- Bij het reinigen van de voorruit moet u ervoor zorgen dat u geen voorruitreinigingsmiddel op de cameralens aanbrengt.
- Bevestig geen voorwerpen, stickers of folie op het gebied rondom de camera.
- Raak de cameralens niet aan.

Raadpleeg een dealer wanneer de camera een sterke stoot krijgt of wanneer het gebied rondom de camera reparatie vereist.

■ Automatisch schakelen tussen grootlicht en dimlicht

Wanneer automatisch grootlicht actief is, schakelen de koplampen tussen grootlicht en dimlicht onder de volgende voorwaarden.

Schakelen naar grootlicht:

Aan alle volgende voorwaarden moet worden voldaan voordat het grootlicht wordt ingeschakeld.

- De snelheid van het voertuig is 40 km/h of meer.
- Er zijn geen voor- of tegenliggers met ingeschakelde koplampen of achterlichten.
- Er is weinig straatverlichting langs de weg.



Schakelen naar dimlicht:

Aan een van de volgende voorwaarden moet worden voldaan voordat het dimlicht wordt ingeschakeld.

- De snelheid van het voertuig is 24 km/h of minder.
- Er is een voor- of tegenligger met ingeschakelde koplampen of achterlichten.
- Er is veel straatverlichting langs de weg.

■ Handmatig schakelen tussen grootlicht en dimlicht

Als u handmatig wilt schakelen tussen grootlicht en dimlicht, volg dan een van de volgende procedures. Wanneer u dit doet, gaat het controlelampje voor automatisch grootlicht uit en wordt automatisch grootlicht uitgeschakeld.

Met behulp van de hendel:

Trek de hendel naar u toe om te knippen met grootlicht en laat los of duw de hendel naar voren in de stand voor grootlicht.

- Om automatisch grootlicht weer in te schakelen, volgt u een van de volgende procedures. Het controlelampje voor automatisch grootlicht gaat weer branden.
- Trek de hendel naar u toe, houd hem langer dan twee seconden in die stand en laat hem los.
- Draai de lichtschaakelaar naar  en vervolgens naar **AUTO** wanneer de hendel in de stand voor dimlicht staat.

Met behulp van de lichtschaakelaar:

Draai de lichtschaakelaar naar .

- Om automatisch grootlicht weer in te schakelen, draait u de lichtschaakelaar naar **AUTO** wanneer de hendel in de stand voor dimlicht staat. Het controlelampje voor automatisch grootlicht gaat branden.

⊠ Automatisch grootlicht gebruiken

In de volgende gevallen schakelt het automatisch grootlicht-systeem de koplampen mogelijk niet goed of is het schakelmoment gewijzigd. Als het automatisch schakelen niet past bij uw rijstijl, schakel de koplampen dan handmatig.

- De helderheid van de verlichting van de voor- of tegenligger is fel of onvoldoende.
- Zichtbaarheid is laag vanwege het weer (regen, sneeuw, mist, ijs op voorruit enz.).
- Andere lichtbronnen, zoals straatverlichting, elektrische reclameborden en verkeerslichten, verlichten de weg voor u.
- Het lichtniveau van de weg voor u verandert telkens.
- De weg is hobbelig of heeft vele bochten.
- Een voertuig verschijnt plotseling voor u of een voertuig voor u rijdt niet in dezelfde of tegenliggende richting.
- Uw voertuig helt naar achteren met een zware lading achteraan.
- Een verkeersbord, spiegel of ander reflecterend voorwerp voor u reflecteert een sterke lichtbundel op het voertuig.
- De tegenligger verdwijnt vaak onder bomen langs de weg of achter barrières in de middenberm.
- De voor- of tegenligger is een motorfiets, fiets, scootmobiel of ander klein voertuig.

Het automatisch grootlicht-systeem houdt het dimlicht ingeschakeld als:

- Ruitenwissers met hoge snelheid bewegen.
- De camera dichte mist detecteert.

Automatisch grootlicht uitschakelen

U kunt het automatisch grootlicht-systeem uitschakelen. Als u het systeem in of uit wilt schakelen, zet u de contactschakelaar in de stand AAN **II***1. Voer vervolgens de volgende procedures uit terwijl het voertuig stilstaat.

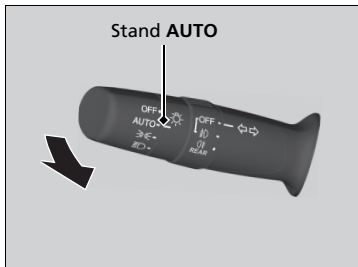

Systeem uitschakelen:

Met de lichtschakelaar in de stand **AUTO**: trek de hendel naar u toe en houd deze minimaal 40 seconden in deze stand. Als het controlelampje automatisch grootlicht tweemaal knippert, laat u de hendel los.

Systeem inschakelen:

Met de lichtschakelaar in de stand **AUTO**: trek de hendel naar u toe en houd deze minimaal 30 seconden in deze stand. Als het controlelampje automatisch grootlicht eenmaal knippert, laat u de hendel los.

Automatisch grootlicht uitschakelen

Als u het automatisch grootlicht-systeem uitschakelt, werkt het systeem pas wanneer u het systeem inschakelt.

Parkeer op een veilige plek voordat u het systeem in- of uitschakelt.

*1: Modellen met het sleutellose toegangssysteem hebben een knop **ENGINE START/STOP** in plaats van een contactschakelaar.

Ruitenwissers en -sproeiers

■ Voorruitwissers/-sproeiers

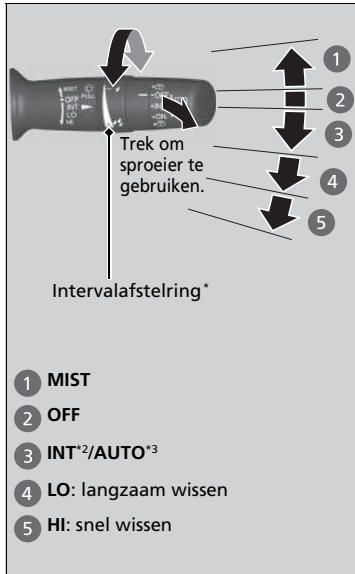

De ruitenwissers en -sproeiers kunnen worden gebruikt, wanneer de contactschakelaar in de stand AAN ^{*1} staat.

■ MIST

De ruitenwissers wissen snel totdat de hendel wordt losgelaten.

■ Wisserschakelaar (OFF, INT*²/AUTO*³, LO, HI)

Beweeg de hendel omhoog of omlaag om de ruitenwischerinstellingen te wijzigen.

■ Werking van de ruitenwissers aanpassen*

Draai aan de instelring om de werking van de wisser af te stellen.



Lagere snelheid, minder wisslagen

Hogere snelheid, meer wisslagen

■ Sproeier

Sproeit wanneer de hendel naar u toe wordt getrokken.

Wanneer u de hendel langer dan één seconde loslaat, stopt het sproeien, wissen de ruitenwissers nog twee of drie keer om de voorruit te wissen en stoppen vervolgens.

*1: Modellen met het sleutellose toegangssysteem hebben een knop **ENGINE START/STOP** in plaats van een contactschakelaar.

*2: Modellen met ruitenwissers met handmatig wisinterval

*3: Modellen met ruitenwissers met automatisch wisinterval

* Niet beschikbaar op alle modellen

► Ruitenwissers en -sproeiers

ATTENTIE

Gebruik de ruitenwissers niet wanneer de voorruit droog is. Er komen krassen op de voorruit of de rubberen bladen raken beschadigd.

ATTENTIE

Schakel de ruitensproeiers uit wanneer er geen ruitensproeiervloeistof op de ruit wordt gespoten. De pomp kan beschadigd raken.

De ruitenwissermotor kan de werking van de motor tijdelijk stoppen om overbelasting te vermijden. De werking van de ruitenwissers zal na enkele minuten opnieuw normaal worden, wanneer de stroomkring weer normaal geworden is.

Modellen met intervalafstelling

Wanneer wordt geaccelereerd terwijl de ruitenwissers in de intervalstand staan, neemt de lengte van het wisinterval af. Wanneer het voertuig accelereert, wordt de instelling van het kortste interval van de wisser gelijk aan de instelling LO.

ATTENTIE

In koud weer kunnen de wissers bevroren op de voorruit. Door de ruitenwissers in deze toestand te gebruiken, zouden de ruitenwissers beschadigd kunnen raken. Maak gebruik van de ontwaseming om de voorruit te verwarmen, schakel vervolgens de ruitenwissers in.

■ Automatisch onderbroken ruitenwissers*

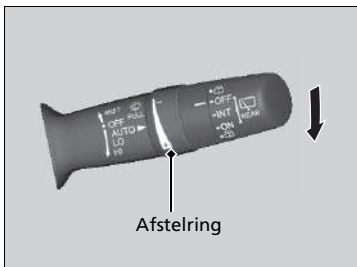

Wanneer u de hendel naar beneden duwt in de stand **AUTO**, maken de voorruitwissers één wisslag en schakelen dan over naar de automatische stand.

De ruitenwissers werken onderbroken, traag of snel en stoppen in overeenstemming met de hoeveelheid regen die de regensensor detecteert.

■ Gevoeligheidsafstelling van AUTO

Wanneer de ruitenwisserfunctie is ingesteld op **AUTO**, kunt u de gevoeligheid van de regensensor instellen (met gebruikmaking van de afstelring) overeenkomstig de door u gewenste werking van de ruitenwissers.

Sensorgevoeligheid



►► Ruitenwissers en -sproeiers

Als de wissers stoppen vanwege een obstakel, zoals de ophoping van sneeuw, parkeert u het voertuig op een veilige plek. Zet de wisserschakelaar in de stand **OFF**, en zet de contactschakelaar in de stand **ACCESSOIRE** [1] of **STUURSLOT** [0]** en verwijder vervolgens het obstakel.

►► Automatisch onderbroken ruitenwissers*

De regensensor is aangebracht op de hieronder aangegeven locatie.

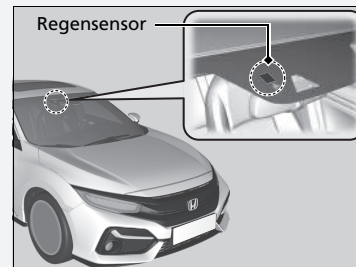

ATTENTIE

AUTO moet voorafgaand aan de volgende situaties altijd op **OFF** worden gezet om ernstige schade aan het wissersysteem te voorkomen:

- Reinigen van de voorruit
- Door een wasstraat rijden
- Geen regen

■ Achterruitwiser/-sproeier*

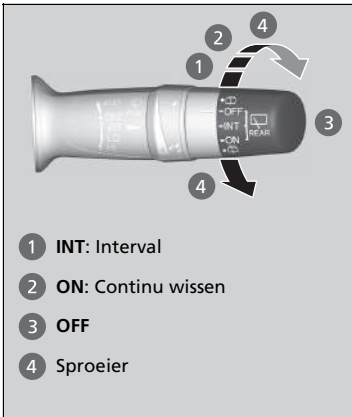

- 1 INT: Interval
- 2 ON: Continu wissen
- 3 OFF
- 4 Sproeier

De achterruitwiser en -sproeier kunnen worden gebruikt wanneer de contactschakelaar in de stand AAN **[II]***1 staat.

■ Wisserschakelaar (OFF, INT, ON)

Wijzig de instelling van de wisserschakelaar aan de hand van de hoeveelheid regen.

■ Sproeier (☹)

Sproeit op de achterruit wanneer u de schakelaar naar deze stand draait.

Houd de schakelaar vast om de achterruitwiser te activeren en de sproeier te laten sproeien. Wanneer u de schakelaar loslaat, stopt het sproeien en keert de achterruitwiser na een paar wisslagen terug naar de gekozen schakelaarstand.

■ Werking tijdens achteruitrijden

Wanneer u de transmissie naar de stand **[R]** schakelt terwijl de voorruitwissers geactiveerd zijn, werkt de achterruitwiser automatisch als volgt, zelfs als de schakelaar ervan op uit staat.

Werking voorruitwiser	Werking achterruitwiser
Interval	Interval
Langzaam wissen	Continu
Snel wissen	

* 1: Modellen met het sleutellose toegangssysteem hebben een knop **ENGINE START/STOP** in plaats van een contactschakelaar.

* Niet beschikbaar op alle modellen

■ Koplampsproeiers *

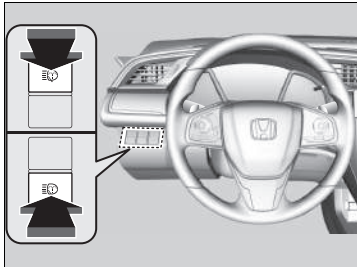

Schakel de koplampen in en druk op de koplampsproeierknop om het systeem te activeren. De koplampsproeiers worden ook bediend wanneer u de vooruitsproeiers inschakelt de eerste maal nadat de contactschakelaar in de stand AAN *¹ is gezet.

▣ Koplampsproeiers *

De koplampsproeiers gebruiken dezelfde vloeistoftank als de vooruitsproeiers.

* 1: Modellen met het sleutellose toegangssysteem hebben een knop **ENGINE START/STOP** in plaats van een contactschakelaar.

* Niet beschikbaar op alle modellen

Helderheidsregeling

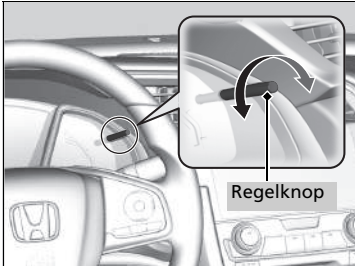

Wanneer de helderheid van de meter wordt verlaagd, kunt u de knop voor de helderheidsregeling gebruiken om de helderheid van het instrumentenpaneel aan te passen.

Helderder: Draai de knop naar rechts.

Dimmen: Draai de knop naar links.

Enkele seconden nadat u de helderheid hebt ingesteld, gaat u terug naar het vorige scherm.

■ Controlelampje helderheidsniveau

Het helderheidsniveau wordt tijdens het afstellen aangegeven op het display.

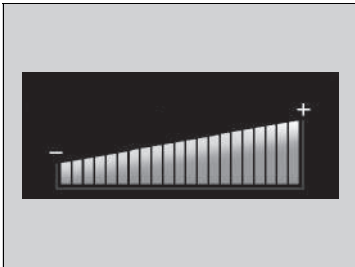

▣ Helderheidsregeling

Standaard schakelt het instrumentenpaneel over naar de nachtmodus wanneer de koplampen automatisch worden ingeschakeld. U kunt het tijdstip van de activering van de nachtmodus uitstellen wanneer de koplampschakelaar in de stand **AUTO** staat.

► **Instelbare functies*** BLZ. 171, 396

De helderheid van het instrumentenpaneel wordt verlaagd in de volgende situaties:

- De contactschakelaar bevindt zich in de stand AAN **II***1.
- De lichtschaakelaar staat in een andere stand dan **OFF** en het is buiten donker.

Om de verminderde helderheid van het instrumentenpaneel bij ingeschakelde buitenverlichting te annuleren, draait u de knop naar rechts tot de helderheidsweergave het maximale niveau aangeeft.

De helderheid kan op verschillende niveaus worden ingesteld voor wanneer de buitenlichten zijn ingeschakeld en wanneer ze uit zijn.

*1: Modellen met het sleutellose toegangssysteem hebben een knop **ENGINE START/STOP** in plaats van een contactschakelaar.

* Niet beschikbaar op alle modellen

Knop achterrautverwarming/verwarmde buitenspiegel*

Druk op de knop achterrautverwarming en verwarmde buitenspiegel om de achterraut en de spiegels te ontwasemen wanneer de contactschakelaar in de stand AAN ^{*1} staat.

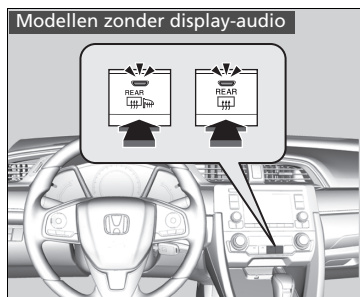

De achterrautverwarming/verwarmde buitenspiegels worden automatisch uitgeschakeld na 10-30 minuten, afhankelijk van de buitentemperatuur.

Wanneer de buitentemperatuur echter 0 °C of lager is, wordt deze functie niet automatisch uitgeschakeld.

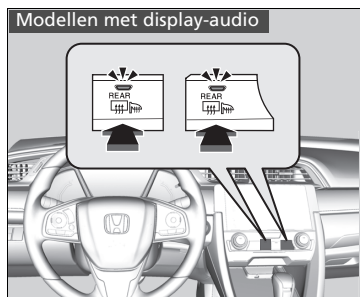

►► Knop achterrautverwarming/verwarmde buitenspiegel*

Dit systeem verbruikt veel stroom; schakel het dus uit wanneer de ruit is ontwasemd. Gebruik het systeem ook niet gedurende een langere periode, terwijl de motor stationair draait. De accu kan dan worden ontladen en de motor kan moeilijk worden gestart.

Wanneer de contactschakelaar op AAN ^{*1} wordt gezet en de buitentemperatuur lager is dan 5 °C, kan de verwarmde buitenspiegel automatisch worden ingeschakeld gedurende 10 minuten.

*1: Modellen met het sleutellose toegangssysteem hebben een knop **ENGINE START/STOP** in plaats van een contactschakelaar.

* Niet beschikbaar op alle modellen

Het stuurwiel verstellen

De stuurwielhoogte en de afstand van het stuurwiel ten opzichte van het lichaam kunnen worden veresteld, zodat het stuurwiel comfortabel kan worden beetgepakt en een correcte rijhouding kan worden aangenomen.

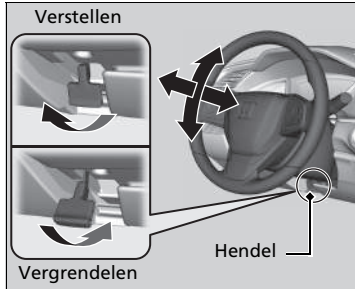

1. Trek de afstelhendel van het stuurwiel omhoog.
 - De afstelhendel van het stuurwiel bevindt zich onder de stuurkolom.
2. Beweeg het stuurwiel omhoog of omlaag en naar voren of naar achteren.
 - Zorg dat de meters en controlelampjes van het instrumentenpaneel zichtbaar zijn.
3. Duw de afstelhendel van het stuurwiel naar beneden om het stuurwiel in de positie te vergrendelen.
 - Zorg na het verstellen van de positie dat het stuurwiel stevig op zijn plaats is vergrendeld door het stuurwiel omhoog, omlaag, naar voren en naar achteren te bewegen.

►► Het stuurwiel verstellen

⚠ WAARSCHUWING

Door de stuurwielstand tijdens het rijden te verstellen, kunt u de controle over het voertuig verliezen en ernstig gewond raken bij een aanrijding.

Stel het stuurwiel alleen af wanneer het voertuig stilstaat.

Achteruitkijkspiegel

Stel de hoek van de achteruitkijkspiegel af wanneer u in de correcte rijhouding zit.

Achteruitkijkspiegel met dag- en nachtstanden *

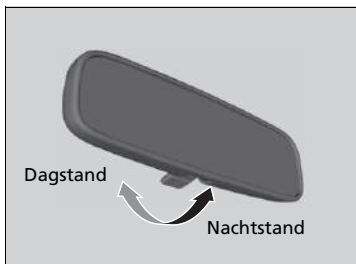

Bedien de lip om van stand te veranderen. De nachtstand zal de schittering van de koplampen achter u verminderen wanneer u in het donker rijdt.

Automatische dimfunctie achteruitkijkspiegel *

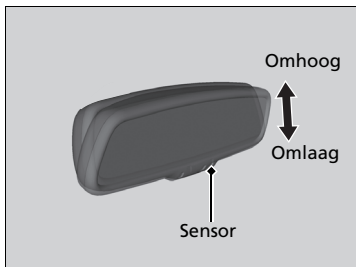

Wanneer u in het donker rijdt, vermindert de automatische dimfunctie van de achteruitkijkspiegel de schittering van de koplampen achter u, op basis van ingangssignalen van de spiegelsensor. Deze functie is altijd actief.

De spiegels verstellen

Houd de binnen- en buitenspiegels schoon en afgesteld voor het beste zicht.

Verstel de spiegels voordat u gaat rijden.

➤ **Voorstoelen** BLZ. 243

Automatische dimfunctie achteruitkijkspiegel *

De automatische dimfunctie wordt geannuleerd wanneer de transmissie in de stand **R** staat.

Elektrisch bediende buitenspiegels

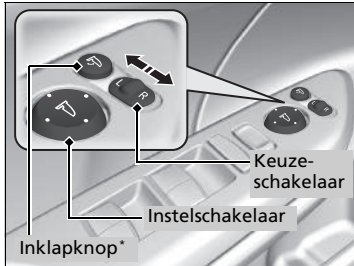

De buitenspiegels kunnen worden ingesteld wanneer de contactschakelaar in de stand AAN *1 staat.

■ Spiegelstand instellen

L/R-keuzeschakelaar: Selecteer de linker- of de rechterspiegel. Zet de schakelaar na het instellen van de spiegel in de middenstand.

Instelschakelaar spiegelpositie: Druk de schakelaar naar links, naar rechts, naar boven of naar beneden om de spiegel te bewegen.

■ Buitenspiegels in- en uitklappen*

Druk op de inklapknop om de buitenspiegels in of uit te klappen.

*1: Modellen met het sleutellose toegangssysteem hebben een knop **ENGINE START/STOP** in plaats van een contactschakelaar.

* Niet beschikbaar op alle modellen

■ Buitenspiegels automatisch in- en uitklappen *

■ De buitenspiegels inklappen

Druk binnen 10 seconden tweemaal op de vergrendelknop op de afstandsbediening of de vergrendelingsknop* van een voorportier of de achterklep en houd de knop ingedrukt.

- Zodra de spiegels automatisch beginnen in te klappen kunt u de knop loslaten.

■ De buitenspiegels uitklappen

Ontgrendel het bestuurdersportier met de afstandsbediening of het sleutelloze toegangssysteem*. Open het bestuurdersportier.

- De spiegels worden automatisch uitgeklaapt.

▣ Buitenspiegels automatisch in- en uitklappen *

De buitenspiegels kunnen niet automatisch worden uitgeklaapt als ze werden ingeklapt met de inklapknop.

U kunt de functie automatisch inklapbare buitenspiegel in- en uitschakelen.

▣ Instelbare functies BLZ. 396

De buitenspiegels worden niet automatisch ingeklapt wanneer u de portieren vergrendelt van binnen uit het voertuig met de vergrendelingsknop of de hoofdschakelaar portiervergrendeling.

Voorstoelen



Stel de bestuurdersstoel zo ver mogelijk naar achteren in, terwijl volledige controle over het voertuig wordt gehouden. U moet rechtop kunnen zitten met uw rug tegen de rugleuning, de pedalen voldoende kunnen intrappen zonder naar voren te leunen en het stuurwiel comfortabel kunnen beetpakken. De passagiersstoel moet op dezelfde manier worden versteld, zodat de afstand tot de voorste airbag in het dashboard zo groot mogelijk is.

De stoelen verstellen

⚠ WAARSCHUWING

Te ver naar voren leunen in een voertuig met frontale airbags kan in ernstig of fataal letsel resulteren wanneer de airbags worden opgeblazen.

Blijf uit de buurt van de voorste airbag; ga dus zo ver naar achteren zitten als praktisch mogelijk is, terwijl controle over het voertuig wordt behouden.

Naast dat u de stoelen kunt verstellen, kunt u ook het stuurwiel omhoog en omlaag, naar voren en naar achter verstellen. Laat ten minste 25 cm tussen het midden van het stuurwiel en de borst.

Voer stoelafstellingen altijd door voordat met het voertuig wordt gereden.

De zitplaatsen verstellen

Elektrisch bediende voorstoel verstellen*

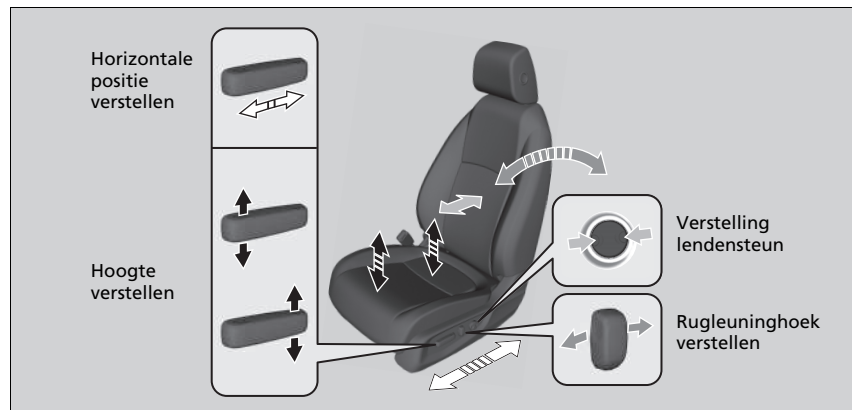

* Niet beschikbaar op alle modellen

■ Handmatig bediende voorstoel(en) verstellen*

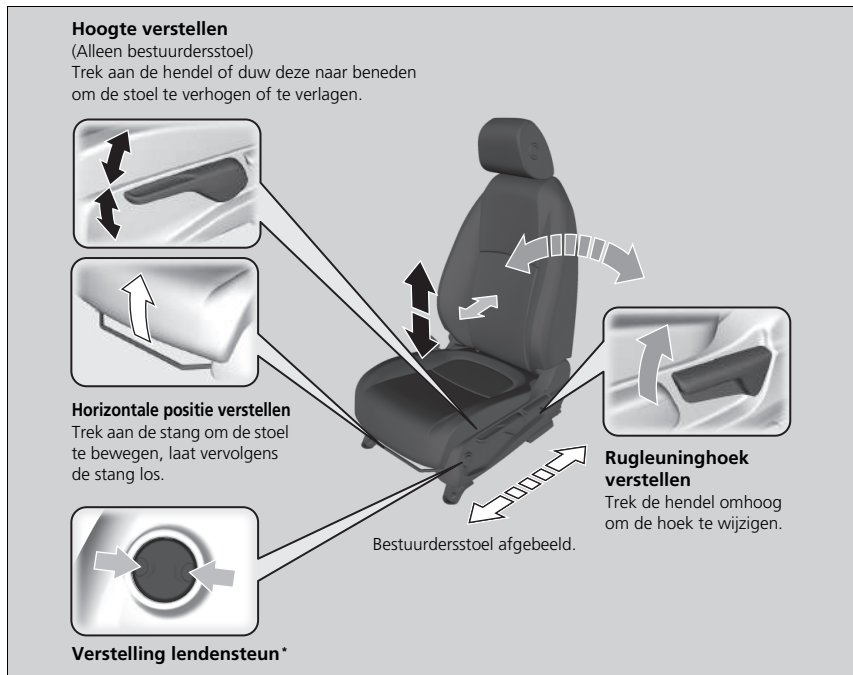

► Handmatig bediende voorstoel(en) verstellen*

Wanneer een stoel eenmaal correct is afgesteld, wiegt u deze naar voren en naar achteren om er zeker van te zijn dat de stoel op zijn plaats bevestigd is.

Rugleuningen verstellen

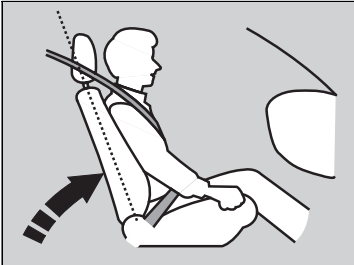

Zet de rugleuning van de bestuurdersstoel in een comfortabele, rechtstandige positie en zorg daarbij voor voldoende ruimte tussen uw borstkas en de afdekking van de airbag in het midden van het stuurwiel.

De passagier op de voorstoel moet ook zijn/haar rugleuning instellen op een comfortabele maar wel rechte stand.

Wanneer u de rugleuning zo ver achterover zet dat de schouderband van de veiligheidsgordel u niet meer omsluit, zal de gordel u minder bescherming bieden. Bovendien zou u bij een botsing onder de gordel door kunnen glijden en zich kunnen verwonden. Hoe verder u de rugleuning achterover zet, hoe meer risico u neemt.

⌘ Rugleuningen verstellen

⚠ WAARSCHUWING

Door de rugleuning te ver naar achteren te plaatsen, neemt de kans op ernstig of dodelijk letsel bij een ongeval toe.

Zet de rugleuning rechtop en zit met uw rug tegen de rugleuning.

Leg geen kussen of ander voorwerp tussen de rugleuning en uw rug.

Doet u dit wel, dan werkt de veiligheidsgordel of de airbag wellicht niet goed meer.

Als u niet op voldoende afstand van het stuurwiel kunt zitten en toch nog de besturingselementen kunt bedienen, kunt u nagaan of aanpassingen aan de bestuurdersstoel misschien helpen.

Hoofdsteunen

Het voertuig is uitgerust met hoofdsteunen op alle stoelposities.

Behalve modellen met 2,0 l-motor

Afstellen van de hoofdsteunposities op de voorstoelen



De hoofdsteunen van de voorstoelen bieden de beste bescherming tegen whiplash en andere verwondingen door aanrijdingen van achteren wanneer het achterhoofd van de inzittende op het midden van de hoofdsteun gecentreerd is. De bovenzijde van de oren van de inzittende moet gelijk liggen met het midden van de hoofdsteun.

►► Hoofdsteunen

Behalve modellen met 2,0 l-motor

⚠ WAARSCHUWING

Verkeerd afgestelde hoofdsteunen werken niet effectief en kunnen bij een ongeval leiden tot ernstig letsel.

Controleer voordat u gaat rijden of de hoofdsteunen aanwezig zijn en in de juiste positie staan.

Voor een correcte werking van het hoofdsteunsysteem:

- Hang geen voorwerpen aan de hoofdsteunen of aan de stangen daarvan.
- Plaats geen voorwerpen tussen een inzittende en de rugleuning.
- Installeer elke hoofdsteun op de juiste locatie.

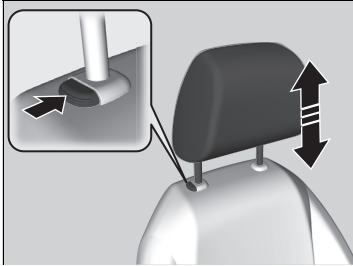

Hoofdsteun omhoog brengen:

Trek de hoofdsteun omhoog.

Hoofdsteun omlaag brengen:

Duw de hoofdsteun naar beneden terwijl u de ontgrendelingsknop indrukt.

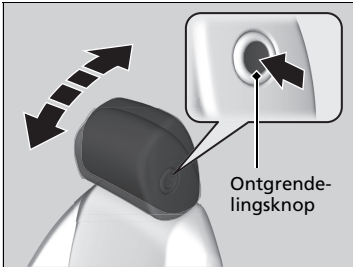

Hoofdsteun naar voren kantelen:

Duw de achterkant naar voren.

Hoofdsteun naar achteren kantelen:

Duw de hoofdsteun naar achteren terwijl u de ontgrendelingsknop aan de zijkant indrukt.

Behalve modellen met 2,0 l-motor

De hoofdsteunen van de buitenste zitplaatsen op de achterbank verstellen

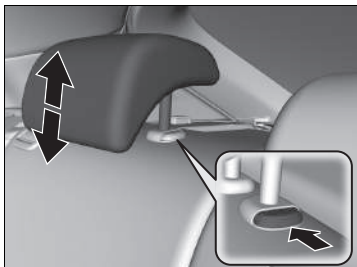

Een passagier die op een van de buitenste zitplaatsen op de achterbank zit, moet de hoogte van zijn of haar hoofdsteun op een geschikte hoogte afstellen voordat het voertuig begint te bewegen.

Hoofdsteun omhoog brengen:

Trek de hoofdsteun omhoog.

Hoofdsteun omlaag brengen:

Duw de hoofdsteun naar beneden terwijl u de ontgrendelingsknop indrukt.

Behalve modellen met 2,0 l-motor

De hoofdsteunen van de voorstoelen en hoofdsteunen van de buitenste zitplaatsen op de achterbank verwijderen en aanbrengen

De voorste hoofdsteunen en de hoofdsteunen van de buitenste zitplaatsen op de achterbank kunnen worden verwijderd voor reinigings- of reparatiewerkzaamheden.

De hoofdsteun verwijderen:

Trek de hoofdsteun zo ver mogelijk omhoog. Druk vervolgens op de ontgrendelingsknop en trek de hoofdsteun er omhoog uit.

De hoofdsteun terugplaatsen:

Steek de stangen van de hoofdsteun terug op hun plaats en stel de hoofdsteun op de juiste hoogte af terwijl u de ontgrendelingsknop indrukt. Controleer of de steun goed is vergrendeld door hem iets omhoog te trekken.

► De hoofdsteunen van de buitenste zitplaatsen op de achterbank verstellen

Wanneer u de hoofdsteunen op de buitenste zitplaatsen op de achterbank gebruikt, trekt u de hoofdsteunen in de hoogste stand. Gebruik de hoofdsteun op deze plaatsen niet in een lagere stand.



► De hoofdsteunen van de voorstoelen en hoofdsteunen van de buitenste zitplaatsen op de achterbank verwijderen en aanbrengen

⚠ WAARSCHUWING

Het niet aanbrengen of niet correct aanbrengen van de hoofdsteunen kan leiden tot ernstig letsel bij een aanrijding.

Plaats de hoofdsteunen voor het rijden altijd terug.

Een juiste zithouding aannemen

Nadat alle inzittenden hun stoel en hoofdsteun* hebben afgesteld en hun veiligheidsgordel hebben omgedaan, is het van groot belang dat ze rechtop blijven zitten, goed naar achteren in hun stoel en met de voeten op de vloer, totdat het voertuig veilig geheel tot stilstand is gekomen en de motor is afgezet.

Zitten in een ongebruikelijke houding kan bij een aanrijding leiden tot letsel. Iemand die in het voertuig voorovergebogen, zijwaarts of met een been of beide benen omhoog zit of onderuitgezakt ligt, neemt onnodig risico.

Bovendien kan een inzittende die niet op de juiste plaats op de voorstoel zit, ernstig of dodelijk gewond raken bij een aanrijding, doordat hij of zij door het voertuig wordt geslingerd of wordt geraakt door een opblazende frontale airbag.

☒ Een juiste zithouding aannemen

⚠ WAARSCHUWING

Zitten in een ongebruikelijke houding kan bij een aanrijding gevaar voor ernstig of fataal letsel opleveren.

Zit altijd rechtop, goed naar achteren in de stoel met de voeten op de vloer.

* Niet beschikbaar op alle modellen

Achterstoelen

Achterbank neerklappen

Klap de linker- en rechterhelft van de zitkussens van de achterbank apart in om plaats te maken voor bagage.

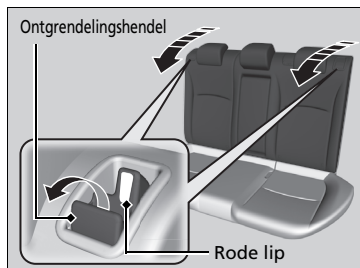

1. Verlaag de hoofdsteunen* tot hun laagste positie.
2. Trek aan de ontgrendelingshendel en klap de rugleuning neer.

►► Achterbank neerklappen

De rugleuning(en) van de achterbank kan (kunnen) neergeklapt worden om grotere voorwerpen in de bagageruimte te kunnen vervoeren.

Om de rugleuning recht op te vergrendelen, duwt u deze naar achteren tot deze vergrendelt zodat de rode lippen in de ontgrendelingshendel omlaag gaan.

Wanneer de rugleuning weer in de originele positie wordt gezet, dient deze stevig naar achteren te worden geduwd.

Let erop dat alle voorwerpen in de bagageruimte en voorwerpen die uitsteken tot bovenop de achterbank, goed zijn vastgezet. Losliggende voorwerpen kunnen bij plotseling hard remmen naar voren geslingerd worden.

De voorstoelen moeten ver genoeg naar voren staan, zodat ze geen belemmering vormen voor de achterbank wanneer deze wordt neergeklapt.

Armsteun

■ De armsteun van de voorstoel gebruiken



Het consoledeksel kan als armsteun worden gebruikt.

Verstellen:

Schuif de armsteun in de gewenste positie.

■ De armsteun van de achterbank gebruiken *

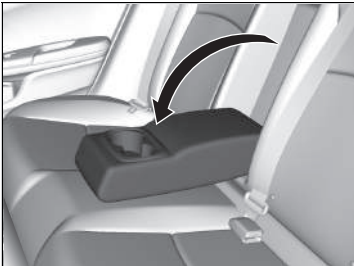

Trek de armsteun in het midden van de rugleuning naar beneden.

* Niet beschikbaar op alle modellen

Interieurverlichting

Schakelaars interieurverlichting

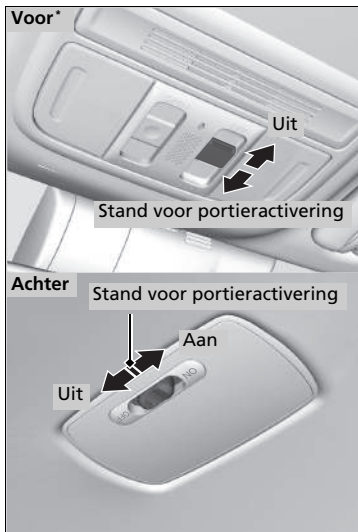

■ ON

De interieurverlichting gaat branden bij geopende of gesloten portieren.

■ Portieractivering

De interieurverlichting gaat automatisch branden in de volgende gevallen:

- Openen van een of meer portieren.
- Wanneer u het bestuurdersportier ontgrendelt.

Modellen zonder sleutelloos toegangssysteem

- Verwijderen van de sleutel uit de contactschakelaar.

Modellen met sleutelloos toegangssysteem

- Wanneer de voedingsmodus is ingesteld op VOERTUIG UIT (STUURSLOT).

■ OFF

De interieurverlichting blijft uit bij geopende of gesloten portieren.

» Schakelaars interieurverlichting

In de stand voor portieractivering dooft de interieurverlichting langzaam en gaat deze ongeveer 30 seconden nadat de portieren zijn gesloten uit. De verlichting gaat na ongeveer 30 seconden uit in de volgende gevallen:

- Wanneer u het bestuurdersportier ontgrendelt zonder het te openen.

Modellen zonder sleutelloos toegangssysteem

- Verwijderen van de sleutel uit de contactschakelaar, maar geen portier openen.

Modellen met sleutelloos toegangssysteem

- Wanneer u de voedingsmodus op VOERTUIG UIT (STUURSLOT) zet zonder een deur te openen.

De dimtijd van de interieurverlichting kan worden gewijzigd.

- **Instelbare functies*** BLZ. 171, 396

De interieurverlichting gaat onmiddellijk uit in de volgende gevallen:

- Wanneer u het bestuurdersportier vergrendelt.

Modellen zonder sleutelloos toegangssysteem

- Wanneer u het bestuurdersportier sluit met de sleutel in de contactschakelaar.
- De contactschakelaar in de stand AAN **II** zetten.

Modellen met sleutelloos toegangssysteem

- Wanneer u het bestuurdersportier vergrendelt in de stand ACCESSOIRE.
- Wanneer u de voedingsmodus in de stand AAN zet.

Laat bij uitgeschakelde motor de interieurverlichting niet aan gedurende een langere periode, om te voorkomen dat de accu leegloopt.

Kaartleeslampjes

Modellen zonder omgevingsverlichting

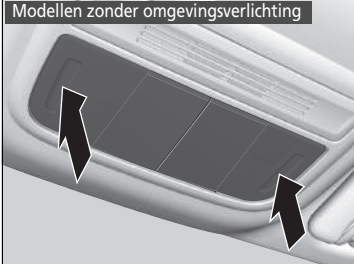

Modellen met omgevingsverlichting

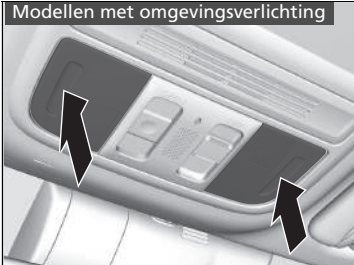

De kaartleeslampjes kunnen worden in- en uitgeschakeld door op de lenzen te drukken.

☒ Schakelaars interieurverlichting

Wanneer u een portier open laat staan in de stand VOERTUIG UIT (STUURSLOT) of wanneer de sleutel niet in de contactschakelaar zit, gaat de interieurverlichting na ongeveer 15 minuten uit.

☒ Kaartleeslampjes

Wanneer de schakelaar voor de interieurverlichting voorin in de stand voor portieractivering staat en een van de portieren is geopend, dooft het kaartleeslampje niet wanneer op de lens wordt gedrukt.

* Niet beschikbaar op alle modellen

Comfortvoorzieningen interieur

Handschoenenkastje

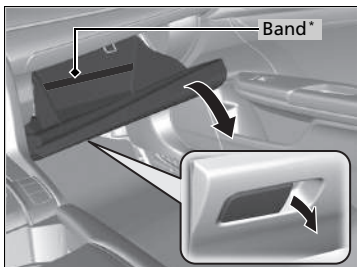

Open het handschoenenkastje door aan de hendel te trekken.

Handschoenenkastje

WAARSCHUWING

Een open handschoenenkastje kan tijdens een aanrijding ernstig letsel aan uw passagier toebrengen, ook al maakt deze gebruik van de veiligheidsgordel.

Houd tijdens het rijden het handschoenenkastje steeds gesloten.

■ Console-opbergvak

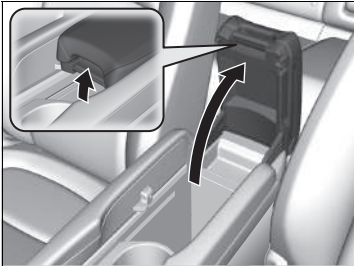

Uw voertuig heeft een multifunctionele middenconsole. Deze bevat een opbergvak en een armsteun.

Schuif de armsteun helemaal naar achteren. Open het console-opbergvak door aan de hendel te trekken.

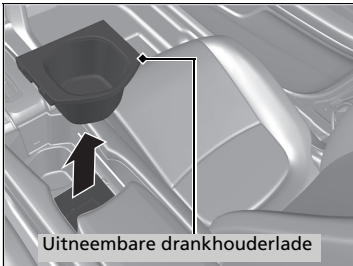

Uitneembare drankhouderlade

Type met stuur rechts

U kunt meer opbergruimte scheppen door de uitneembare drankhouderlade te verwijderen.

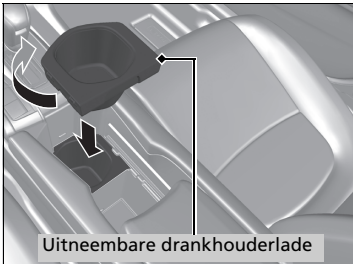

Uitneembare drankhouderlade

Als u een beter gebruik wilt maken van de consolebak:

1. Til de uitneembare drankhouderlade omhoog en draai deze om.
2. Plaats de uitneembare drankhouderlade op de voorste drankhouder.

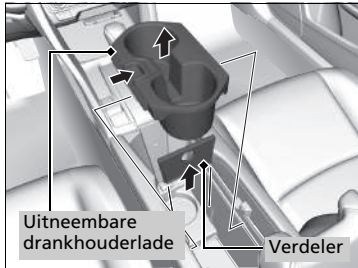

Type met stuur links

U kunt meer opbergruimte creëren door de uitneembare drankhouderlade en verdeler te verwijderen.

Drankhouders

Type met stuur rechts



Type met stuur links

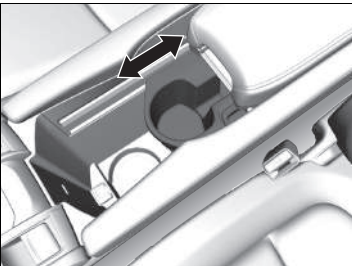
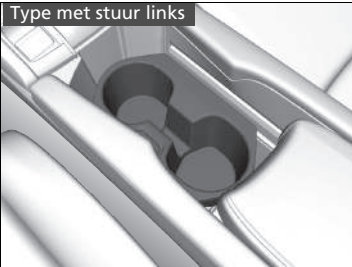

■ Drankhouders voorstoel

Bevinden zich in de console tussen de voorstoelen.

- Duw de armleuning naar achteren om de drankhouders te gebruiken.

Type met stuur links

Een korte drankhouder plaatsen: Duw de uitneembare drankhouderlade naar voren.

Een lange drankhouder plaatsen: Duw de uitneembare drankhouderlade naar achteren.

» Drankhouders

ATTENTIE

Gemorste vloeistoffen kunnen de stoelbekleding, de vloerbedekking en elektrische onderdelen in het voertuig beschadigen.

Wees voorzichtig bij gebruik van de drankhouders. Als u hete drank morst, kunt u brandwonden oplopen.

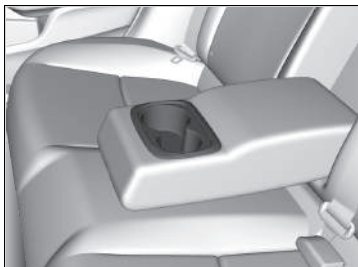

■ **Drankhouders achterbank***

Klap de armsteun naar beneden om de drankhouders van de achterbank te gebruiken.

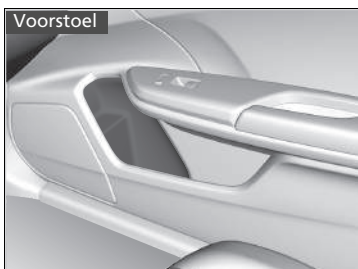

■ **Drankhouders in portier**



■ Accessoiresvoeding

De accessoiresvoeding kan worden gebruikt wanneer de contactschakelaar in de stand ACCESSOIRE **I** of AAN **III***¹ staat.

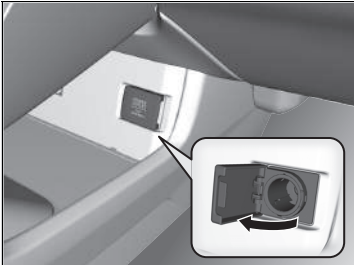

■ Accessoiresvoeding (consolepaneel)

Open de klep om de voeding te gebruiken.

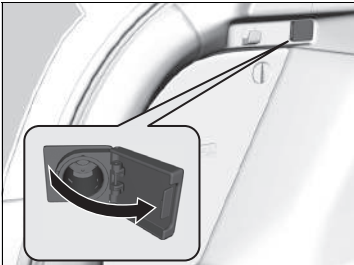

■ Accessoiresvoeding (bagageruimte)*

Open de klep om de voeding te gebruiken.

» Accessoiresvoeding

ATTENTIE

Steek geen voertuiganstekerelement in de voeding. Dit kan tot oververhitting van de voeding leiden.

De accessoiresvoeding kan 12 V gelijkstroom leveren voor de stroomvoorziening van accessoires die 180 watt (15 ampère) of minder aan stroom verbruiken.

Om ontladen van de accu te voorkomen mag de voeding alleen worden gebruikt bij een draaiende motor.

*1: Modellen met het sleutellose toegangssysteem hebben een knop **ENGINE START/STOP** in plaats van een contactschakelaar.

* Niet beschikbaar op alle modellen

■ Draadloze oplader*

Voor gebruik van de draadloze oplader moet de voedingsmodus ACCESSOIRE of AAN zijn. Ga als volgt te werk om een compatibel apparaat op te laden op het gedeelte dat wordt aangegeven met de markering :

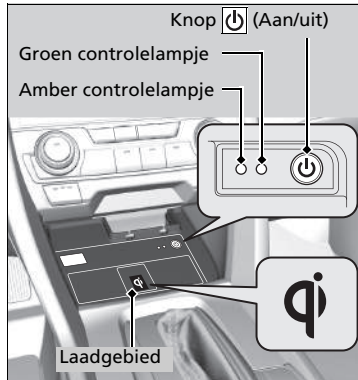

1. Druk de knop  (Aan/uit) in om het systeem in en uit te schakelen.
 - Wanneer het systeem wordt ingeschakeld, gaat het groene controlelampje branden.
2. Plaats het apparaat dat u wilt opladen op het laadstation.
 - Het systeem begint het apparaat automatisch op te laden en het amber controlelampje gaat branden.
 - Verzekert u ervan dat het apparaat compatibel is met het systeem, en dat de oplaadbare zijde in het midden van het laadgebied is geplaatst.
3. Wanneer het opladen is voltooid, gaat het groene controlelampje branden.
 - Afhankelijk van het apparaat blijft het amber controlelampje branden.

►► Draadloze oplader*

⚠ WAARSCHUWING

Metalen voorwerpen tussen het laadblok en het te laden apparaat worden heet en kunnen brandwonden veroorzaken.

- Verwijder altijd vreemde voorwerpen van het laadblok voordat u het apparaat gaat opladen.
- Zorg dat het oppervlak stofvrij is en geen vuil bevat voordat u gaat opladen.
- Mors geen vloeistoffen (water, dranken, enz.) op de oplader en het apparaat.
- Gebruik geen olie, vet, alcohol, benzine of verdunner om het laadblok te reinigen.
- Dek het systeem niet af met doeken, kleding of andere voorwerpen tijdens het opladen enz.
- Vermijd het gebruik van spuitbussen die in contact kunnen komen met het oppervlak van het laadblok.

Dit systeem verbruikt veel stroom. Gebruik het systeem niet gedurende een langere periode wanneer de motor niet draait. De accu kan dan worden ontladen en de motor kan moeilijk worden gestart.

Raadpleeg de gebruikershandleiding van het compatibele apparaat dat u wilt opladen wanneer u de draadloze oplader gebruikt.

■ **Wanneer het apparaat niet begint op te laden**

Pas een van de oplossingen in de volgende tabel toe.

Controlelampje		Oorzaak	Oplossing
Groen en amber	Knippert gelijktijdig	Er is een obstakel tussen het laadgebied en het apparaat.	Verwijder het obstakel.
		Het apparaat bevindt zich niet binnen het laadgebied.	Plaats het apparaat in het midden van het laadgebied met de aanduiding  .
Amber	Knipperend	De draadloze oplader is defect.	Neem contact op met een dealer voor reparatie.

► Draadloze oplader*

ATTENTIE

Plaats geen magnetische opnamemedia of precisie-apparaten binnen het laadgebied tijdens het opladen. De gegevens op uw kaarten zoals creditcards kunnen verloren gaan vanwege het magnetische effect. Ook precisie-apparaten zoals horloges kunnen storingen ondervinden.

De merken "Qi" en  zijn gedeponeerde handelsmerken in eigendom van Wireless Power Consortium (WPC).

In de volgende gevallen kan het opladen worden beëindigd of niet worden gestart:

- Het apparaat is al volledig opgeladen.
- De temperatuur van het apparaat is extreem hoog tijdens het opladen.
- U bevindt zich op een plaats waar sterke elektromagnetische golven of geluiden worden uitgezonden, bijvoorbeeld tv-zenders, elektriciteitscentrales of tankstations.

Een apparaat kan mogelijk niet worden opgeladen als de grootte of de vorm van het apparaat niet geschikt is voor gebruik met het laadgebied.

Niet alle apparaten zijn compatibel met dit systeem.

Tijdens het opladen is het normaal dat het laadgebied en het apparaat warm worden.

* Niet beschikbaar op alle modellen

» Draadloze oplader*

Het laden kan kort worden onderbroken wanneer:

- Alle portieren en de achterklep zijn gesloten
- om problemen met de juiste werking van het sleutellose toegangssysteem te voorkomen.
- De positie van het apparaat wordt gewijzigd.

Laad niet meer dan één apparaat tegelijk op binnen een laadgebied.



Risico van verbranding:

Metalen voorwerpen geplaatst tussen het laadblok en het apparaat kunnen heet worden.

Jashaakjes

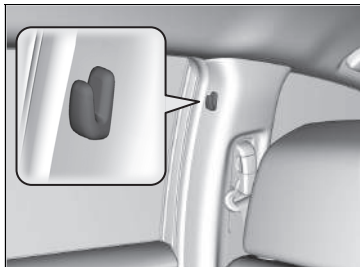

Op de deurstijlen links en rechts zijn jashaakjes aangebracht.

» Jashaakjes

De jashaakjes zijn niet ontworpen voor grote of zware voorwerpen.

■ Ondervloerse opbergruimte*

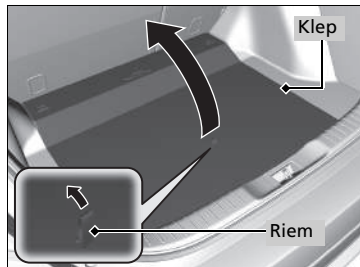

Trek aan de riem en open de klep.

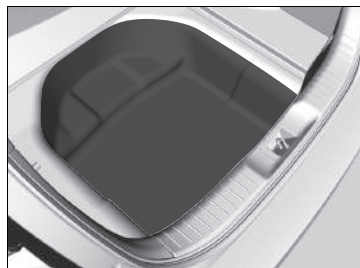

■ Bagagehaak

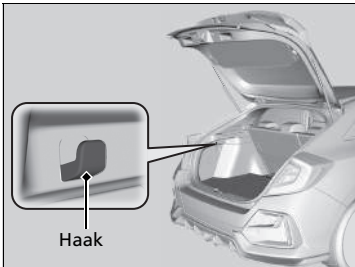

De bagagehaak in de bagageruimte kan worden gebruikt om lichte voorwerpen op te hangen.

■ Verankeringen voor vastbinden*

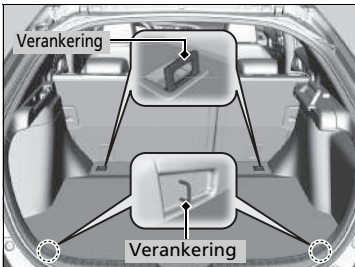

De verankeringen in de vloer van de bagageruimte kunnen worden gebruikt voor de bevestiging van een net voor het vastzetten van voorwerpen.

» Bagagehaak

ATTENTIE

Hang geen grote voorwerpen of voorwerpen die meer dan 3 kg wegen aan de bagagehaak. Door zware of grote voorwerpen op te hangen, kan de haak beschadigd worden.

» Verankeringen voor vastbinden*

Pak onder het rijden geen voorwerpen uit de bagageruimte. Losliggende voorwerpen kunnen letsel veroorzaken wanneer u hard moet remmen.

* Niet beschikbaar op alle modellen

■ Bagageruimteafdekking*

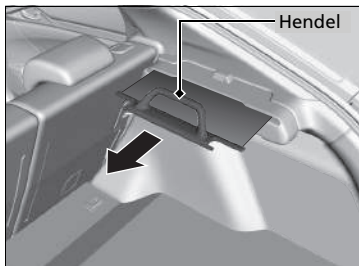

Met de bagageruimteafdekking kunt u uw eigendommen verbergen en beschermen tegen direct zonlicht.

■ Uittrekken:

Trek de hendel naar de haak aan de andere zijde en laat de haak de hendel grijpen.

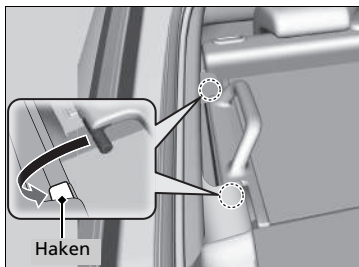

■ Intrekken:

Schuif de stangen uit de haken en rol de bedekking langzaam terug tot deze volledig is ingetrokken.

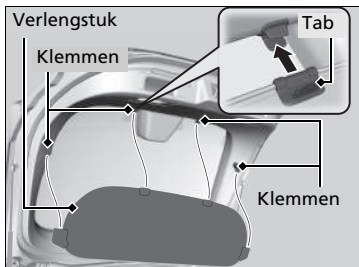

■ Verlengstuk bagageruimteafdekking

Het verlengstuk is met vier klemmen aan de achterkant van de achterklep bevestigd. Hierdoor wordt het afgedekte oppervlak vergroot wanneer de achterklep wordt gesloten. Om het verlengstuk te verwijderen, koppelt u het los van de achterklep. Wanneer u het verlengstuk weer monteert, moet u erop letten dat de lippen aan de binnenzijde zitten.

►► Bagageruimteafdekking*

Pak onder het rijden geen bagage uit de bagageruimte. Dit kan letsel veroorzaken wanneer u hard moet remmen.

Stapel objecten in de bagageruimte niet hoger dan de bovenzijde van de zitting. Deze zouden uw zicht kunnen belemmeren en in het voertuig kunnen worden rondgeslingerd bij een plotse stop.

Om schade aan de bagageruimteafdekking te voorkomen:

- Plaats geen items op de bagageruimteafdekking.
- Plaats geen gewicht op de bagageruimteafdekking.

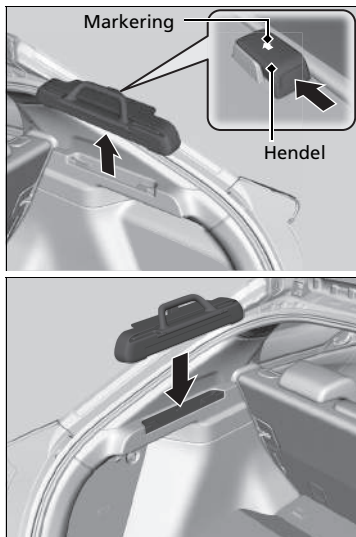

■ **Verwijderen:**

Druk de hendel in de richting van de pijlmarkering op de behuizing, houd de hendel ingedrukt en til de behuizing van zijn plaats.

De behuizing kan aan weerszijden van de bagageruimte worden bevestigd.

Verwarming voorstoelen *



De contactschakelaar moet in de stand AAN *1 staan om de stoelverwarming te gebruiken.

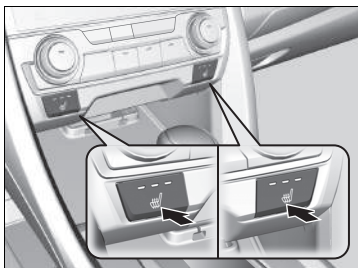

Druk op de knop van de stoelverwarming:

Eenmaal: de instelling HI (drie controlelampjes branden)

Tweemaal: de instelling MID (twee controlelampjes branden)

Driemaal: de stand LO (één controlelampje brandt)

Viermaal: de instelling UIT (er branden geen controlelampjes)

Verwarming voorstoelen *

⚠ WAARSCHUWING

Bij het gebruik van de stoelverwarming kunnen door hitte brandwonden ontstaan.

Personen met een verminderd vermogen om temperatuur waar te nemen (bijv. personen met suikerziekte, beschadiging van de zenuwen van de onderste ledematen of verlamming) of een gevoelige huid wordt afgeraden om stoelverwarming te gebruiken.

Gebruik de stoelverwarming ook niet wanneer deze in de stand LO staat bij uitgeschakelde motor. Onder dergelijke omstandigheden kan de accu zwakker worden, waardoor de motor lastig start.

*1: Modellen met het sleutellose toegangssysteem hebben een knop **ENGINE START/STOP** in plaats van een contactschakelaar.

* Niet beschikbaar op alle modellen

Achterbankverwarming*

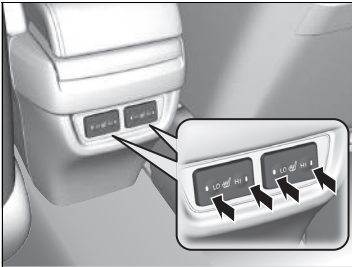

De voedingsmodus moet AAN zijn om de stoelverwarming te gebruiken.

Er is geen verwarming op de middelste zitplaats van de achterbank.

Het controlelampje voor uw instelling gaat branden wanneer de stoelverwarming wordt gebruikt. Druk op de schakelaar aan de tegenoverliggende zijde om de verwarming uit te schakelen. Het controlelampje gaat uit.

⌘ Achterbankverwarming*

⚠ WAARSCHUWING

Bij het gebruik van de stoelverwarming kunnen door hitte brandwonden ontstaan.

Personen met een verminderd vermogen om temperatuur waar te nemen (bijv. personen met suikerziekte, beschadiging van de zenuwen van de onderste ledematen of verlamming) of een gevoelige huid wordt afgeraden om stoelverwarming te gebruiken.

Gebruik de stoelverwarming zelfs niet in de stand **LO** bij afgezette motor. Onder dergelijke omstandigheden kan de accu zwakker worden, waardoor de motor lastig start.

In de stand **LO** draait de verwarming continu en schakelt deze niet automatisch uit.

* Niet beschikbaar op alle modellen

De automatische verwarming gebruiken

Het automatische verwarmingssysteem regelt de binnentemperatuur die u selecteert. Het systeem selecteert tevens de juiste mix verwarmde of buitenlucht, waardoor de binnentemperatuur naar wens wordt verhoogd of verlaagd.

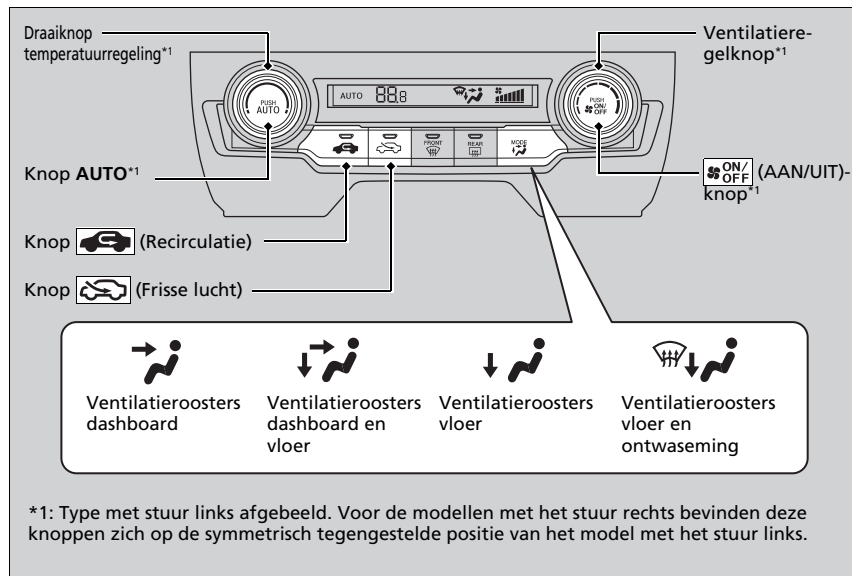

Gebruik het systeem bij een draaiende motor.

1. Druk op de knop **AUTO**.
2. Stel de binnentemperatuur af met behulp van de draaiknop temperatuurregeling.
3. Druk op de knop **ON/OFF** (AAN/UIT) om te annuleren.

De automatische verwarming gebruiken

Wanneer op een toets wordt gedrukt tijdens gebruik van het verwarmingssysteem in de stand AUTO, dan heeft de functie van de ingedrukte toets prioriteit.

Het controlelampje **AUTO** gaat uit, maar functies die niet zijn gekoppeld aan de ingedrukte toets worden automatisch geregeld.

Tijdens stilstand met het stop-/startstelsel wordt het verwarmingssysteem opgeschort en blijft enkel de aanjager actief. Als u niet wilt dat het verwarmingssysteem wordt opgeschort, drukt u op de **OFF**-knop van de stop-/startfunctie om de stop-/startfunctie uit te schakelen.

Om te voorkomen dat koude lucht van buiten het interieur in wordt geblazen, kan het zijn dat de ventilator niet onmiddellijk wordt geactiveerd nadat de knop **AUTO** is ingedrukt.

Wanneer de temperatuur wordt ingesteld op de onder- of bovengrens, wordt **Lo** of **Hi** weergegeven.

Druk op de knop **ON/OFF** om het verwarmingssysteem in en uit te schakelen. Bij inschakeling gaat het systeem terug naar uw laatste keuze.

Modellen met ECON-knop

Wanneer de ECON-modus actief is, kan het verwarmingssysteem met verminderde prestaties werken.

■ Schakelen tussen de recirculatie-/frisse-luchtmodus

Druk op de knop  (recirculatie) of  (frisse lucht) om een andere modus te selecteren, afhankelijk van de omgevingsomstandigheden.

 Recirculatiemodus (controlelampje aan): recirculeert de lucht in het voertuig door het systeem.

 Frisse-luchtmodus (controlelampje aan): behoudt de buitenventilatie. Houd het systeem in de frisse-luchtmodus in normale omstandigheden.

Voorrui en ruiten ontdoeien

Type met stuur links

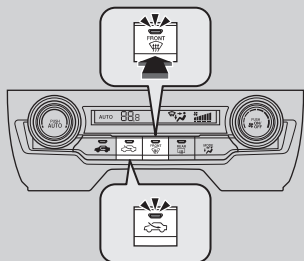

Druk op de knop  (voorrui-ontwaseming) om het systeem automatisch naar de frisse-luchtmodus te laten schakelen.

Druk opnieuw op de knop  om het systeem uit te schakelen. Het airconditioningsysteem gaat terug naar de vorige instellingen.

Type met stuur rechts

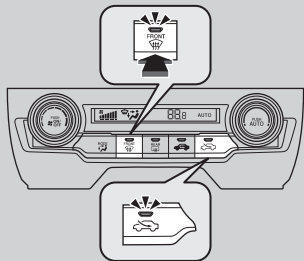

Voorrui en ruiten ontdoeien

Zorg voor uw eigen veiligheid dat u een goed zicht via alle ruiten hebt voordat u gaat rijden.

Stel de temperatuur niet in de buurt van de boven- of ondergrens.

Wanneer koude lucht in aanraking komt met de voorruit, kan de buitenkant van de voorruit beslaan.

Wanneer de zijruiten beslaan, stel dan de ventilatieroosters zo af, dat de lucht tegen de zijruiten blaast.

Modellen met continu variabele transmissie

Als u op de knop  drukt wanneer de motor is uitgeschakeld door het stop-/startstelsel, wordt de motor automatisch opnieuw gestart.



Modellen met handgeschakelde transmissie

Herstart de motor als volgt om tijdens de automatische uitschakeling van de motor te ontwasemen.

1. Zorg dat de schakelhendel in de stand **N** staat.
2. Trap het koppelingspedaal volledig in.
3. Druk op de knop .

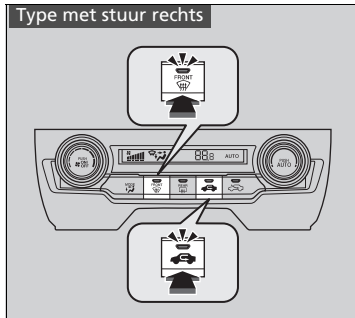
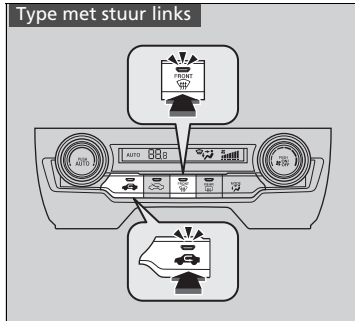
■ De ruiten snel ontdooien



1. Druk op de knop .
2. Druk op de knop .

☒ De ruiten snel ontdooien

Schakel na het ontdooien van de ruiten over op de frisse-luchtmodus. Wanneer het systeem in de recirculatiemodus blijft staan, dan kunnen de ruiten beslaan door vocht. Dit beperkt het zicht.

Sensoren voor automatische verwarming

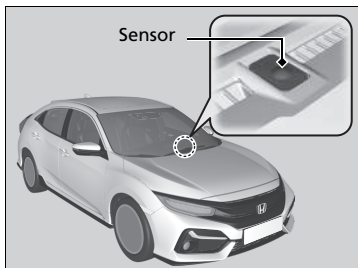

Het automatische verwarmingssysteem is uitgerust met sensoren. Bedek de sensoren niet en mors er geen vloeistof overheen.

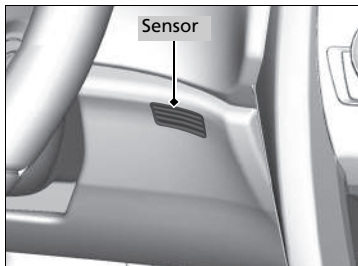

Automatische klimaatregeling gebruiken

Het automatische klimaatregelsysteem regelt de binnentemperatuur die u selecteert. Het systeem selecteert tevens de juiste mix verwarmde of gekoelde lucht, waardoor de binnentemperatuur zo snel mogelijk naar wens wordt verhoogd of verlaagd.

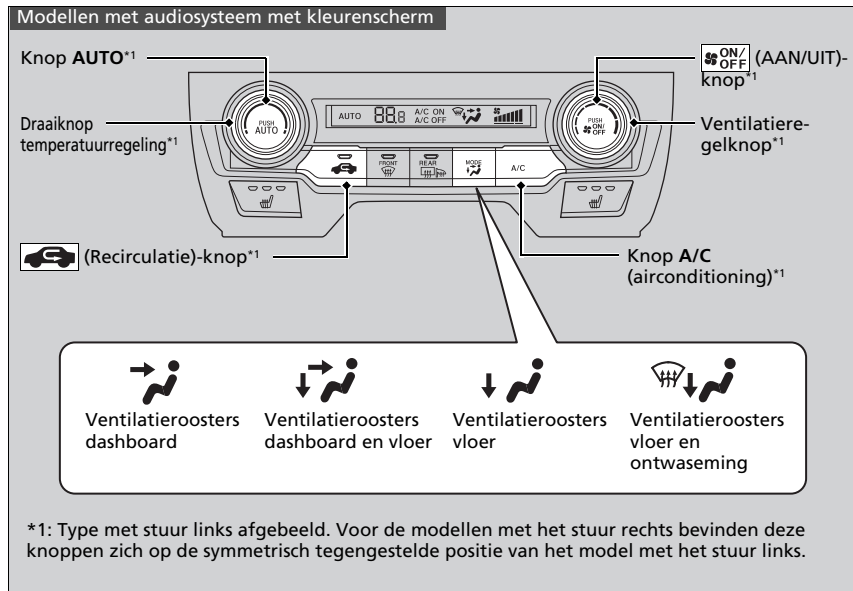

Gebruik het systeem bij een draaiende motor.

1. Druk op de knop **AUTO**.
2. Stel de binnentemperatuur af met behulp van de draaiknop temperatuurregeling.
3. Druk op de knop **ON/OFF** (AAN/UIT) om te annuleren.

* Niet beschikbaar op alle modellen

Automatische klimaatregeling gebruiken

Als er op knoppen/pictogrammen* wordt gedrukt tijdens gebruik van het klimaatregelsysteem in de stand Auto, dan heeft de functie van de knop/het pictogram* waarop is gedrukt prioriteit.

Het controlelampje **AUTO** gaat uit, maar functies die niet zijn gekoppeld aan de knop/het pictogram* waarop is gedrukt, worden automatisch geregeld.

Modellen met stop-/startstelsysteem

Tijdens stilstand met het stop-/startstelsysteem wordt de airconditioning opgeschort en blijft enkel de aanjager actief. Als u niet wilt dat de airconditioning wordt opgeschort, drukt u op de knop **OFF** van de stop-/startfunctie om de stop-/startfunctie uit te schakelen.

Alle modellen

Om te voorkomen dat koude lucht van buiten het interieur in wordt geblazen, kan het zijn dat de ventilator niet onmiddellijk wordt geactiveerd nadat de knop **AUTO** is ingedrukt.

Indien het binnen heel warm is, kunt u het sneller laten afkoelen door de ruiten gedeeltelijk te openen, het systeem op Auto te zetten en een lage temperatuur in te stellen. Verander van frisse-luchtmodus naar recirculatiemodus tot de temperatuur gedaald is.

Wanneer de temperatuur wordt ingesteld op de onder- of bovengrens, wordt **Lo** of **Hi** weergegeven.

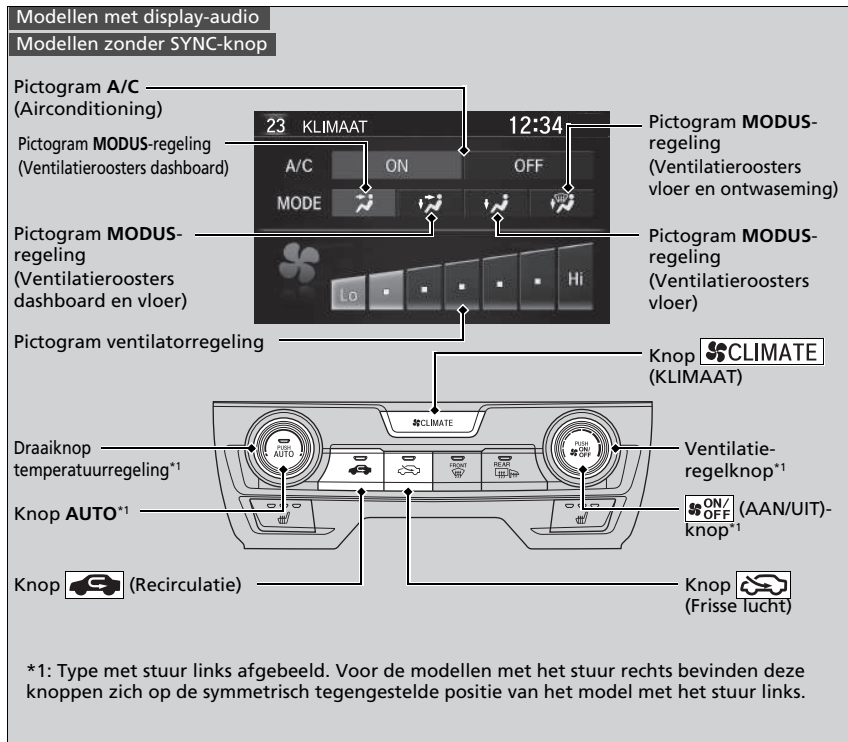

Gebruik het systeem bij een draaiende motor.

1. Druk op de knop **AUTO**.
2. Stel de binnentemperatuur af met behulp van de draaiknop temperatuurregeling.
3. Druk op de knop **ON/OFF** (AAN/UIT) om te annuleren.

►► Automatische klimaatregeling gebruiken

Druk op de knop **ON/OFF** om het klimaatregelsysteem in en uit te schakelen. Bij inschakeling gaat het systeem terug naar uw laatste keuze.

Modellen met display-audio

Druk op de knop **CLIMATE** om informatie betreffende **A/C**, **MODUS** en ventilatieregeling weer te geven op het audio-/informatiescherm voor handmatige bediening. Selecteer het pictogram om **A/C** in of uit te schakelen, een andere ventilatiemodus te selecteren of de ventilatorsnelheid te wijzigen.

Modellen met ECON-knop

Wanneer de ECON-modus actief is, kan het klimaatregelsysteem met verminderde koelprestaties werken.

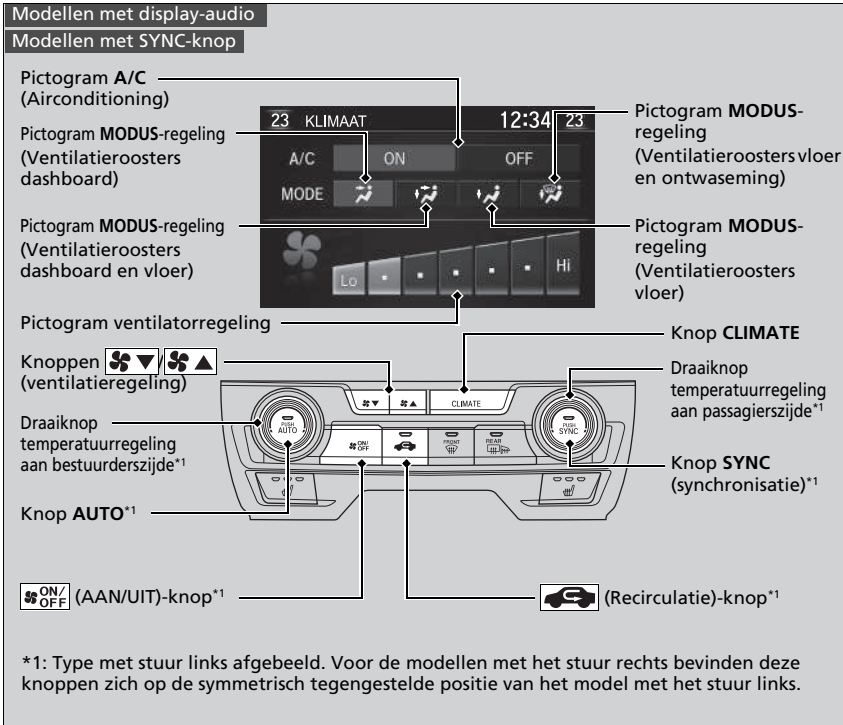

Gebruik het systeem bij een draaiende motor.

1. Druk op de knop **AUTO**.
2. Stel de binnentemperatuur af met behulp van de draaiknop voor de temperatuurregeling aan de bestuurders- of passagierszijde.
3. Druk op de knop  (AAN/UIT) om te annuleren.

■ Schakelen tussen de recirculatie-/frisse-luchtmodus

Modellen zonder frisse-luchtknop

Druk op de knop  (recirculatie) en wijzig de modus afhankelijk van de omgevingsomstandigheden.

Recirculatiemodus (controlelampje aan): recirculeert de lucht in het voertuig door het systeem.

Frisse-luchtmodus (controlelampje uit): behoudt de buitenventilatie. Houd het systeem in de frisse-luchtmodus in normale omstandigheden.

Modellen met frisse-luchtknop

Druk op de knop  (recirculatie) of  (frisse lucht) om een andere modus te selecteren, afhankelijk van de omgevingsomstandigheden.

 Recirculatiemodus (controlelampje aan): recirculeert de lucht in het voertuig door het systeem.

 Frisse-luchtmodus (controlelampje aan): behoudt de buitenventilatie. Houd het systeem in de frisse-luchtmodus in normale omstandigheden.

Voorruit en ruiten ontdooien

Type met stuur links

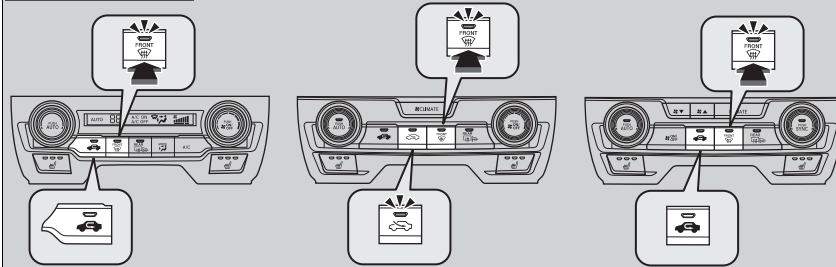

Type met stuur rechts

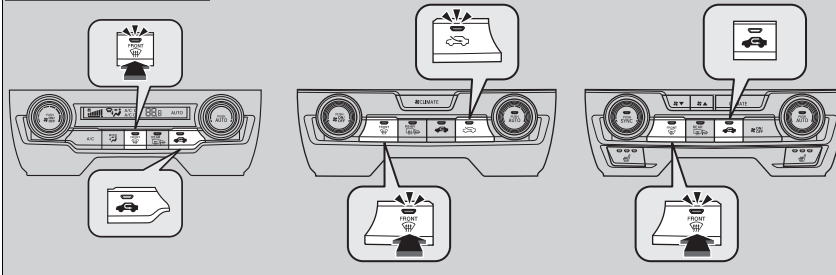

Druk op de knop  (voorruitontwaseming) om het airconditioningsysteem in te schakelen en het systeem automatisch naar de frisse-luchtmodus te schakelen.

Druk opnieuw op de knop  om het systeem uit te schakelen. Het airconditioningsysteem gaat terug naar de vorige instellingen.

» Voorruit en ruiten ontdooien

Zorg voor uw eigen veiligheid dat u een goed zicht via alle ruiten hebt voordat u gaat rijden.

Stel de temperatuur niet in in de buurt van de boven- of ondergrens.

Wanneer koude lucht in aanraking komt met de voorruit, kan de buitenkant van de voorruit beslaan.

Wanneer de zijruiten beslaan, stel dan de ventilatieroosters zo af, dat de lucht tegen de zijruiten blaast.

Modellen met stop-/startstelsysteem

Modellen met continu variabele transmissie

Als u op de knop  drukt wanneer de motor is uitgeschakeld door het stop-/startstelsysteem, wordt de motor automatisch opnieuw gestart.



Modellen met handgeschakelde transmissie

Herstart de motor als volgt om tijdens de automatische uitschakeling van de motor te ontwasemen.

1. Zorg dat de schakelhendel in de stand **N** staat.
2. Trap het koppelpedaal volledig in.
3. Druk op de knop .

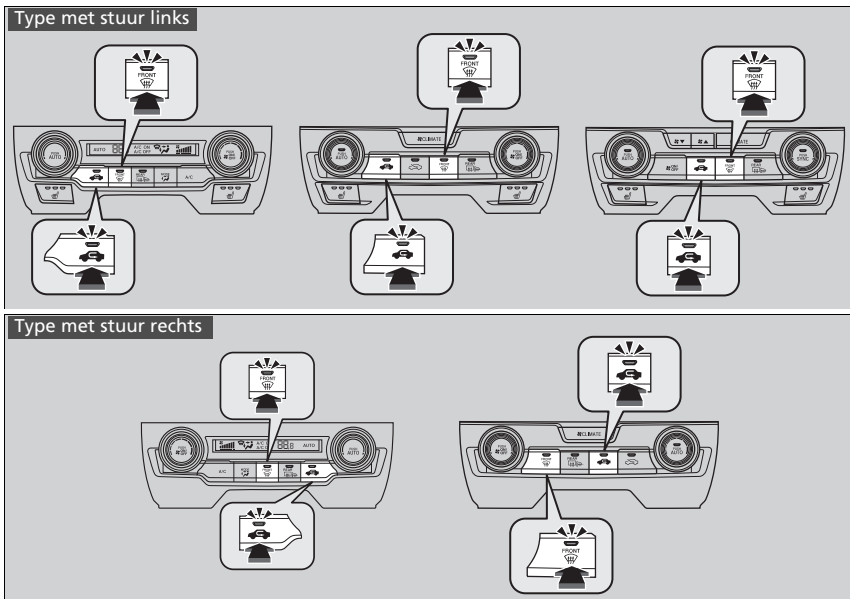
■ De ruiten snel ontdooien



1. Druk op de knop .
2. Druk op de knop .

►► De ruiten snel ontdooien

Schakel na het ontdooien van de ruiten over op de frisse luchtmodus. Wanneer het systeem in de recirculatiemodus blijft staan, dan kunnen de ruiten beslaan door vocht. Dit beperkt het zicht.

Synchronisatiemodus*

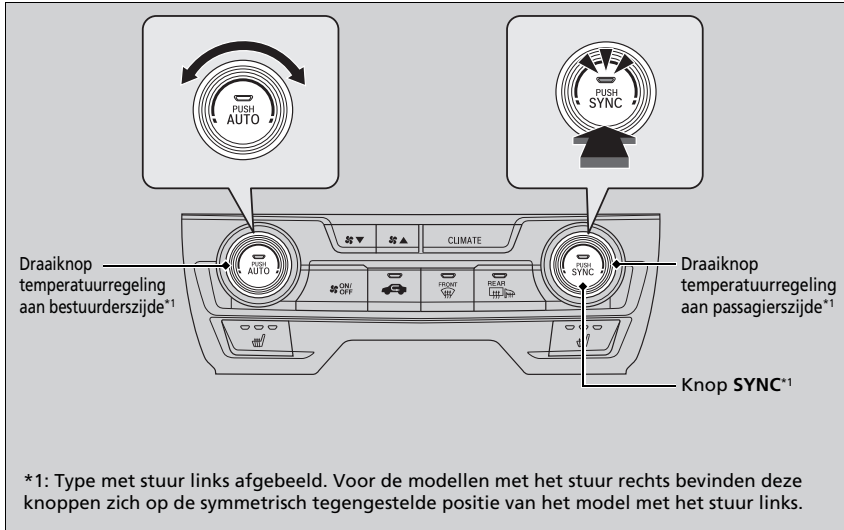

In de synchronisatiemodus kan de temperatuur synchroon worden ingesteld voor de bestuurders- en passagierszijde.

1. Druk op de knop **SYNC**.

► Het systeem schakelt over naar de synchronisatiemodus.

2. Stel de temperatuur af met de draaiknop voor de temperatuurregeling aan de bestuurderszijde.

Druk op de knop **SYNC** of wijzig de temperatuurinstelling aan de passagierszijde om naar de tweevoudige modus terug te gaan.

* Niet beschikbaar op alle modellen

☒ Synchronisatiemodus*

Wanneer u op de knop  drukt, gaat het systeem over naar de synchronisatiemodus.

Wanneer het systeem in tweevoudige modus is ingesteld, kunnen de temperatuur aan bestuurderszijde en de temperatuur aan passagierszijde afzonderlijk worden ingesteld.

Sensoren automatische klimaatregeling

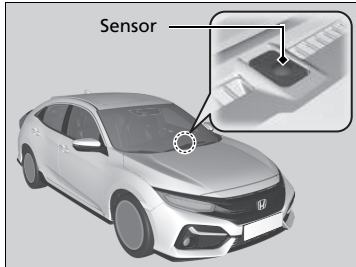

Het automatische klimaatregelsysteem is uitgerust met sensoren. Bedek de sensoren niet en mors er geen vloeistof overheen.

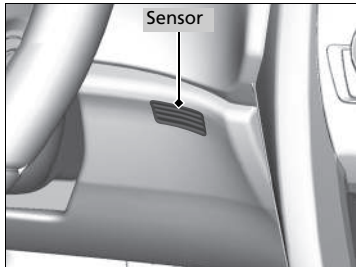

Funcities

Dit hoofdstuk beschrijft de werking van het audiosysteem en andere technologische functies.

Audiosysteem*

Over uw audiosysteem	284
USB-poort(en)	285
HDMI™-poort*	287
Diefstalpreventie audiosysteem	287
Afstandsbediening van het audiosysteem	288

Modellen met audiosysteem met kleurenscherm

Basisbediening audiosysteem

Audio-/informatiescherm	291
Geluid instellen	295
Display instellen	296
AM/FM-radio afspelen	297
DAB (Digital Audio Broadcasting) afspelen*	303
iPod afspelen	306

Afspelen van een USB-flashdrive	309
Afspelen van <i>Bluetooth</i> ®-audio	312

Modellen met display-audio

Basisbediening audiosysteem

Audio-/informatiescherm	316
Geluid instellen	337
Display instellen	338
Werking spraakbediening*1	340
AM/FM-radio afspelen	344
DAB (Digital Audio Broadcasting) afspelen*	347
iPod afspelen	350
Song By Voice™ (SBV)*	353
Aha™ afspelen*	357
Afspelen van een USB-flashdrive	358

Afspelen van <i>Bluetooth</i> ®-audio	361
Het afspelen van een video met de HDMI™	363
On-board apps*	365
Smartphone-verbinding	366
Wi-Fi-verbinding	370
Siri Eyes Free	372
Apple CarPlay	373
Android Auto	376
Audio-foutmeldingen	380

Algemene informatie over het audiosysteem

Instelbare functies	388, 396
Handsfree telefoonsysteem	430, 451

* Niet beschikbaar op alle modellen

Over uw audiosysteem

Het audiosysteem bevat een AM/FM-radio. Het kan tevens afspelen vanaf USB-flashdrives en iPod-, iPhone-, *Bluetooth*®- en HDMI™-apparaten*.

U kunt het audiosysteem bedienen met de knoppen en schakelaars op het paneel, de afstandsbediening op het stuurwiel of de pictogrammen op de interface van het aanraakscherm*.

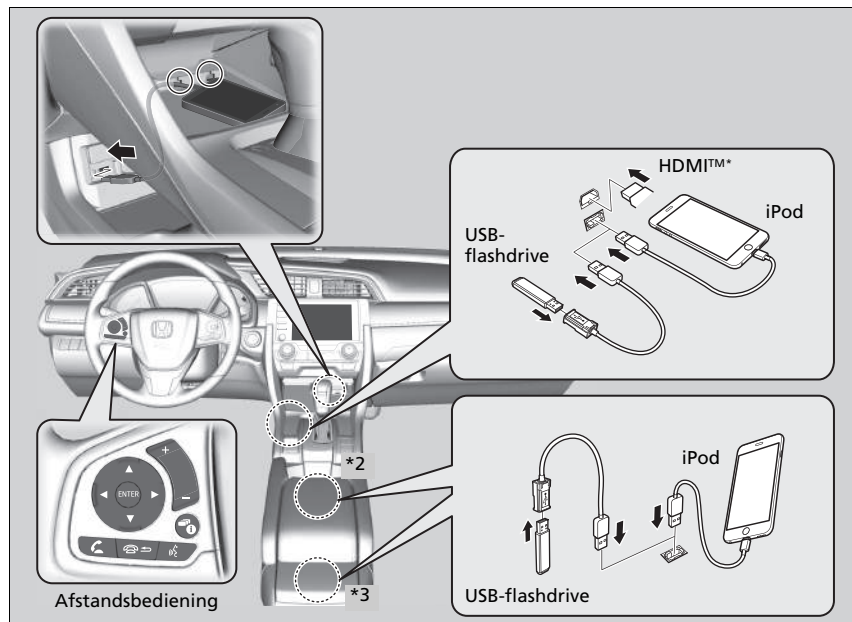

*2: Type met stuur links

*3: Type met stuur rechts

* Niet beschikbaar op alle modellen

Over uw audiosysteem

iPod, iPhone en iTunes zijn handelsmerken van Apple Inc.

Werking met contact uit*

Nadat u de contactschakelaar op STUURSLOT ^{*1} hebt gezet, kunt u het audiosysteem gedurende maximaal 30 minuten per rijcyclus gebruiken. Of u het audiosysteem kunt blijven gebruiken, hangt echter af van de toestand van de accu. Als u deze functie herhaaldelijk gebruikt, kan de accu leeg raken.

*1: Modellen met het sleutellose toegangssysteem hebben een knop **ENGINE START/STOP** in plaats van een contactschakelaar.

USB-poort(en)

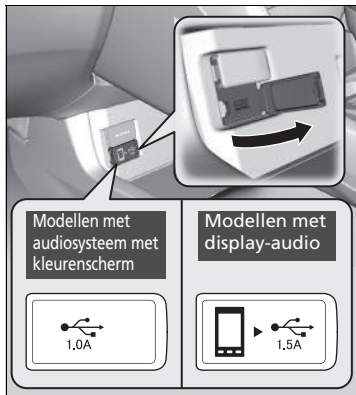

Sluit de USB-stekker van het apparaat of de USB-flashdrive aan op de USB-poort.

Modellen met audiosysteem met kleurenscherm

- Met de USB-poort (1,0 A) kunt u audiobestanden op een USB-flashdrive afspelen, een mobiele telefoon aansluiten en laadapparaten aansluiten.

Modellen met display-audio

- Met de USB-poort (1,5 A) kunt u apparaten opladen, audiobestanden afspelen en compatibele telefoons met smartphone-verbinding, Apple CarPlay of Android Auto aansluiten.
- Om eventuele problemen te voorkomen, dient u een Apple MFI-gecertificeerde Lightning-stekker voor Apple CarPlay te gebruiken. Voor Android Auto moeten de USB-kabels gecertificeerd zijn door USB-IF om te voldoen aan de USB 2.0-norm.

USB-poort(en)

- Laat een iPod of USB-flashdrive niet in het voertuig achter. Deze kan beschadigd raken door direct zonlicht en hoge temperaturen.
- Wij raden u aan een USB-kabel te gebruiken als u een USB-flashdrive op de USB-poort aansluit.
- Sluit de iPod of USB-flashdrive niet aan via een hub.
- Gebruik geen apparaat zoals een kaartlezer of externe harde schijf, want dit apparaat of uw bestanden zouden dan beschadigd kunnen raken.
- We adviseren u een back-up te maken van uw gegevens voordat u het apparaat in het voertuig gebruikt.
- De getoonde meldingen kunnen verschillen afhankelijk van het model van het apparaat en de softwareversie.

USB-laadstroom

De USB-poort kan maximaal 1,5 A stroom leveren. De poort levert uitsluitend 1,5 A wanneer dit wordt gevraagd door het apparaat.

Raadpleeg de gebruikershandleiding van het op te laden apparaat voor informatie over het ampèrage.

Onder bepaalde omstandigheden kan een apparaat dat is aangesloten op de poort ruis veroorzaken bij de radiozender waarnaar u luistert.

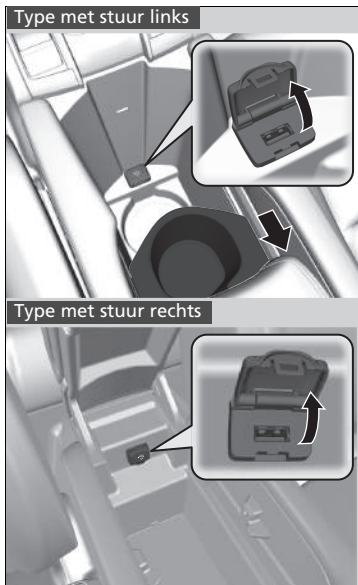

■ **In het opbergvak van de middenconsole***

Met de USB-poort (1,0 A) kunt u audiobestanden op een USB-flashdrive afspelen, een mobiele telefoon aansluiten en laadapparaten aansluiten.

■ **Type met stuur links**

- Duw de uitneembare drankhouderlade naar achteren.

HDMI™-poort*

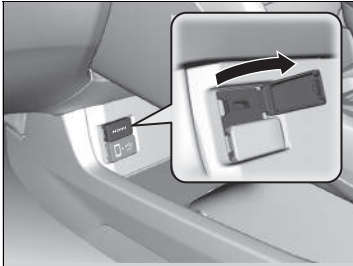

1. Open de klep.
2. Sluit de HDMI™-kabel aan op de HDMI™-poort.

Diefstalpreventie audiosysteem

Het audiosysteem wordt uitgeschakeld wanneer dit wordt ontkoppeld van de voedingsbron (bijvoorbeeld ontkoppelen van de accu of lege accu). Onder bepaalde omstandigheden wordt door het systeem mogelijk een invoerscherm voor de beveiligingscode weergegeven. Als dit gebeurt, dient u het audiosysteem opnieuw te activeren.

■ Audiosysteem opnieuw activeren

1. Zet de contactschakelaar in de stand AAN *1.
2. Schakel het audiosysteem in.
3. Houd de aan/uit-knop langer dan twee seconden ingedrukt.
 - ▶ Het audiosysteem wordt opnieuw geactiveerd wanneer de audio-regeleenheid verbinding maakt met de regeleenheid van het voertuig. Als de audio-eenheid door de regeleenheid niet wordt herkend, moet u naar een dealer gaan en de audio-eenheid laten controleren.

*1: Modellen met het sleutellose toegangssysteem hebben een knop **ENGINE START/STOP** in plaats van een contactschakelaar.

* Niet beschikbaar op alle modellen

⊠ HDMI™-poort*

- Laat het op de HDMI™ aangesloten apparaat niet achter in het voertuig. Het kan beschadigd raken door direct zonlicht en hoge temperaturen.
- We adviseren u een back-up te maken van uw gegevens voordat u het apparaat in het voertuig gebruikt.
- De getoonde meldingen kunnen verschillen afhankelijk van het model van het apparaat en de softwareversie.

De termen HDMI en HDMI High-Definition Multimedia Interface en het HDMI-logo zijn handelsmerken of gedeponeerde handelsmerken van HDMI Licensing LLC in de Verenigde Staten en andere landen.

Afstandsbediening van het audiosysteem

Hiermee kunt u het audiosysteem tijdens het rijden bedienen. De informatie wordt weergegeven op de interface voor bestuurdersinformatie.

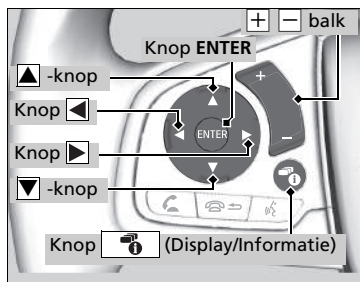

Modellen met display-audio

Knop ENTER

- Bij het luisteren naar de radio
- 1. Druk op **ENTER** om het display over te schakelen naar een lijst met voorkeurszenders die u hebt opgeslagen onder de voorkeurstoetsen.
- 2. Druk op **▲** of **▼** om een voorkeurszender te selecteren en druk vervolgens op **ENTER**.
- Bij het beluisteren van een USB-flashdrive
- 1. Druk op **ENTER** om de mappenlijst weer te geven.
- 2. Druk op **▲** of **▼** om een map te selecteren.
- 3. Druk op **ENTER** om een lijst met de bestanden in de desbetreffende map weer te geven.
- 4. Druk op **▲** of **▼** om een bestand te selecteren en druk vervolgens op **ENTER**.
- Bij het beluisteren van een iPod
- 1. Druk op **ENTER** om de iPod-muzieklijst weer te geven.
- 2. Druk op **▲** of **▼** om een categorie te selecteren.
- 3. Druk op **ENTER** om een lijst weer te geven met de items in de categorie.

▲ ▼-knoppen

Druk op **▲** of **▼** om als volgt door de audiomodi te stappen:

Modellen met display-audio

FM→DAB*→LW*→MW*→AM*→USB→
iPod→Bluetooth® Audio→Apps→
Audio Apps→AUX-HDMI™

Modellen met audiosysteem met kleurenscherm

FM1→FM2→DAB1*→DAB2*→LW→MW→
USB→iPod→Bluetooth®-audio







►► Afstandsbediening van het audiosysteem

Sommige modi worden alleen weergegeven als er een bepaald apparaat of medium wordt gebruikt. Afhankelijk van het Bluetooth®-apparaat dat u aansluit, zijn sommige functies mogelijk niet beschikbaar.

Druk op de knop (Beëindigen/Terug)* om terug te gaan naar de vorige opdracht of een opdracht te annuleren.

Druk op de knop (Display/informatie) om de displayweergave te wijzigen.

► Display wijzigen BLZ. 316









4. Druk op  of  om een item te selecteren en druk vervolgens op **ENTER**.
- Druk op **ENTER** en druk op  of  tot de modus voor het medium waarnaar u wilt luisteren, wordt weergegeven.
- Bij het beluisteren van *Bluetooth*®-audio
1. Druk op **ENTER** om de tracklijst weer te geven.
 2. Druk op  of  om een track te selecteren en druk vervolgens op **ENTER**.

(volume)balk

Druk op : Om het volume te verhogen.

Druk op : Om het volume te verlagen.

Knoppen

- Bij het luisteren naar de radio
 - Druk op** : Om de volgende voorkeurradiozender te selecteren.
 - Druk op** : Om de vorige voorkeurradiozender te selecteren.
 - Houd**  **ingedrukt**: Om de volgende krachtige zender te selecteren.
Om het volgende ensemble (DAB*) te selecteren.
 - Houd**  **ingedrukt**: Om de vorige krachtige zender te selecteren.
Om het vorige ensemble (DAB*) te selecteren.
- Bij het luisteren naar een iPod, USB-flashdrive of *Bluetooth*®-audio
 - Druk op** : Om naar het volgende nummer te gaan.
 - Druk op** : Om terug te gaan naar het begin van het huidige of vorige nummer.
- Bij het beluisteren van een USB-flashdrive
 - Houd**  **ingedrukt**: Om naar de volgende map te gaan.
 - Houd**  **ingedrukt**: Om naar de vorige map te gaan.

* Niet beschikbaar op alle modellen

Modellen met audiosysteem met kleurenscherm

Voor gebruik van het audiosysteem moet de contactschakelaar in de stand ACCESSOIRE **I** of AAN **II** staan.

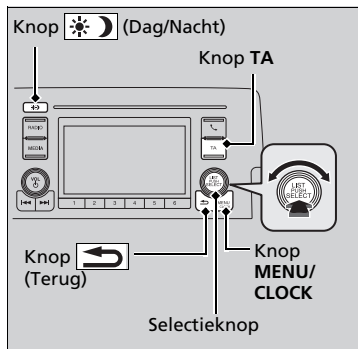

Gebruik de selectieknop of de knop **MENU/CLOCK** voor toegang tot bepaalde audiofuncties.

Druk op om te schakelen tussen normale en uitgebreide weergave voor sommige functies.

Selectieknop:

Draai deze naar links of rechts om door beschikbare keuzes te navigeren. Druk op om uw selectie in te stellen.

Knop MENU/CLOCK: Druk hierop om een modus te selecteren.

De beschikbare modi omvatten achtergrond, display, klok, taalinstellingen en afspeelmodi. De afspeelmodi omvatten ook Scannen, Willekeurig, Herhalen, enz.

Knop (Terug): Druk op deze knop om terug te gaan naar het vorige scherm.

Knop TA: Druk op deze knop om de TA-zender te activeren.

(Dag/Nacht)-knop: Druk op deze knop om de helderheid van het audio/informatiescherm te wijzigen.

Druk op en stel de helderheid in met .

- Telkens wanneer u op drukt, wisselt de modus tussen dagmodus, nachtmodus en UIT-modus.

» Basisbediening audiosysteem

Deze weergaven worden gebruikt om te tonen hoe de selectieknop moet worden bediend.

Draai aan om te selecteren.

Druk op om te bevestigen.

Menu-items

- **Instellen tijdstip klok** BLZ. 186
- **Achtergrond instellen** BLZ. 293
- **Geluid instellen** BLZ. 295
- **Display instellen** BLZ. 296
- **Instelbare functies** BLZ. 396

Druk op de knop op het stuurwiel om audio-instellingen te wijzigen.

- **Afstandsbediening van het audiosysteem** BLZ. 288

Audio-/informatiescherm

Geeft de audiostatus en achtergrond weer. Vanaf dit scherm kunt u naar verschillende instelopties gaan.

■ Display wijzigen

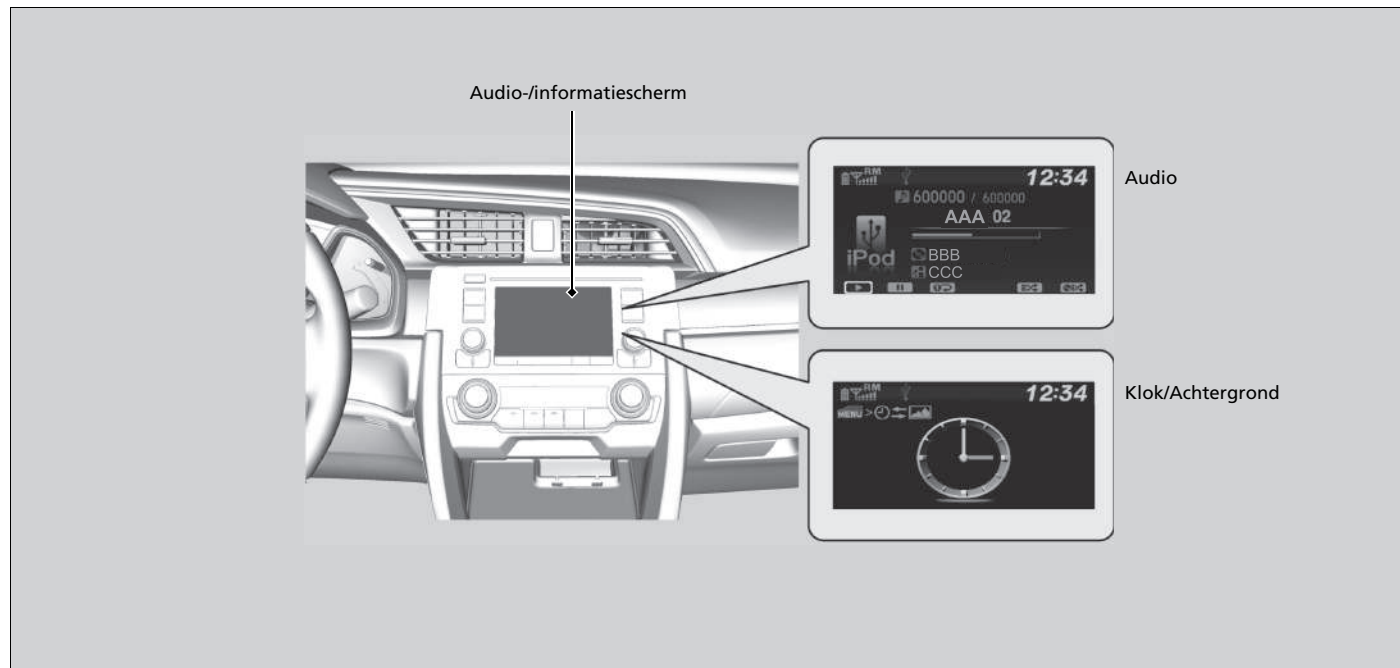







■ **Audio**

Toont de huidige audio-informatie.

■ **Klok/Achtergrond**

Toont een klokscherm of een afbeelding die u hebt geïmporteerd.

■ **Display wijzigen**

1. Druk op de knop **MENU/CLOCK**.
2. Draai aan  om **Instellingen** te selecteren en druk op .
3. Draai aan  om **Display verandering** te selecteren en druk vervolgens op .
4. Draai aan  om **Achtergrond** te selecteren en druk op 
 - Als u wilt terugkeren naar het audio-/informatiescherm, selecteert u **Audio**.

Achtergrond instellen

U kunt de achtergrond wijzigen, opslaan en verwijderen op het audio-/informatiescherm.

Achtergrond importeren

U kunt achtereenvolgens maximaal drie afbeeldingen als achtergrond importeren vanaf een USB-stick.

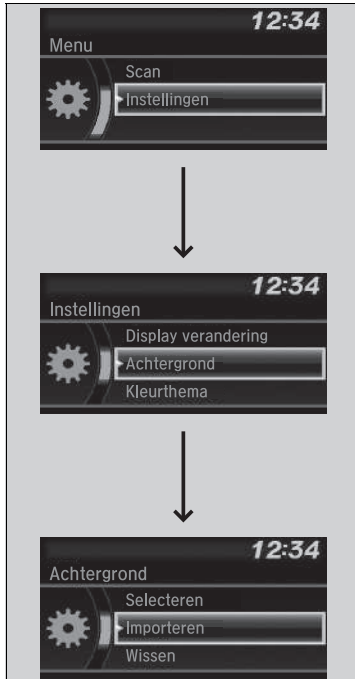









1. Sluit de USB-stick aan op de USB-poort.
 ► **USB-poort(en)** BLZ. 285
2. Druk op de knop **MENU/CLOCK**.
3. Draai aan om **Instellingen** te selecteren en druk op .
4. Draai aan om **Achtergrond** te selecteren en druk op .
5. Draai aan om **Importeren** te selecteren en druk op .
 - De naam van de afbeelding wordt weergegeven in de lijst.
6. Draai aan om de gewenste afbeelding te selecteren en druk op .
 - De geselecteerde afbeelding wordt weergegeven.
7. Druk op om de afbeelding op te slaan.
8. Druk op om **OK** te selecteren.
9. Draai aan om een locatie te selecteren om de afbeelding op te slaan en druk vervolgens op .
 - Het scherm gaat terug naar het instellingenscherf voor achtergronden.











Achtergrond instellen

- Wanneer u achtergrondbestanden importeert, moet de afbeelding zich in de rootdirectory van de USB-stick bevinden. Afbeeldingen in een map kunnen niet worden geïmporteerd.
- De bestandsnaam mag niet meer dan 64 tekens bevatten.
- Het bestandsformaat van de afbeelding die kan worden geïmporteerd, is BMP (bmp) of JPEG (jpg).
- De maximale bestandsgrootte per afbeelding bedraagt 2 MB.
- De maximale afbeeldingsgrootte is 1.920 × 936 pixels. Als de afbeeldingsgrootte minder is dan 480 × 234 pixels, wordt de afbeelding in het midden van het scherm weergegeven met het extra gebied in zwart.
- Er kunnen maximaal 255 bestanden worden geselecteerd.
- Als de USB-flashdrive geen afbeeldingen heeft, wordt u hierop gewezen in een foutbericht.

■ Achtergrond selecteren

1. Druk op de knop **MENU/CLOCK**.
2. Draai aan  om **Instellingen** te selecteren en druk op .
3. Draai aan  om **Achtergrond** te selecteren en druk op .
4. Draai aan  om **Selecteren** te selecteren en druk op 
 - Het scherm gaat naar de lijst met achtergronden.
5. Draai aan  om de gewenste achtergrond te selecteren en druk op .

■ Achtergrond wissen

1. Druk op de knop **MENU/CLOCK**.
2. Draai aan  om **Instellingen** te selecteren en druk op .
3. Draai aan  om **Achtergrond** te selecteren en druk op .
4. Draai aan  om **Wissen** te selecteren en druk op 
 - Het scherm gaat naar de lijst met achtergronden.
5. Draai aan  om een achtergrond te selecteren die u wilt wissen en druk op .
6. Draai aan  om **Ja** te selecteren en druk op 
 - Het scherm gaat terug naar het instellingenscherm voor achtergronden.

►► Achtergrond instellen

Druk op de knop  (Terug) om terug te keren naar het vorige scherm.

Wanneer het bestand groot is, duurt het een tijdje voordat het voorbeeld wordt weergegeven.

Geluid instellen

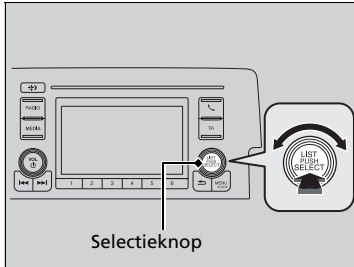

Druk op de knop **MENU/CLOCK**, draai aan om **Geluid** te selecteren en druk op . Draai aan om door de volgende opties te schuiven:

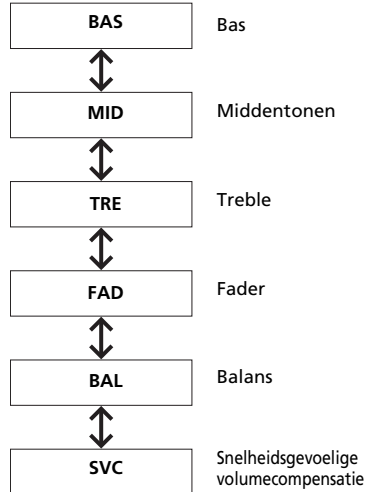
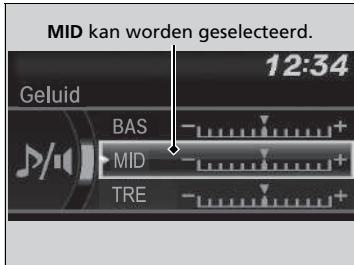

Draai aan om de geluidsinstellingen aan te passen en druk op .

☒ Geluid instellen

De SVC heeft vier modi: **Uit**, **Laag**, **Medium** en **Hoog**. SVC past het volumeniveau aan de voertuigsnelheid aan. Wanneer u sneller gaat, neemt het audiovolume toe. Wanneer u vertraagt, neemt het audiovolume af.

Display instellen

U kunt de helderheid of het kleurthema van het audio-/informatiescherm wijzigen.

De helderheid van het scherm wijzigen

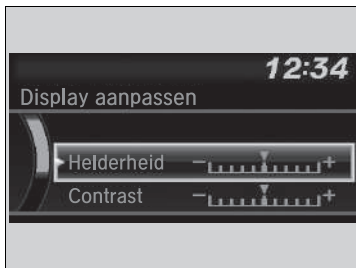

1. Druk op de knop **MENU/CLOCK**.
2. Draai aan  om **Instellingen** te selecteren en druk op .
3. Draai aan  om **Display aanpassen** te selecteren en druk vervolgens op .
4. Draai aan  om **Helderheid** te selecteren en druk op .
5. Draai aan  om de instelling aan te passen en druk op .

Het kleurenthema van het scherm wijzigen

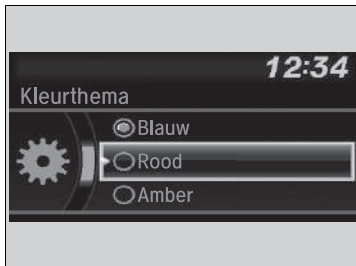

1. Druk op de knop **MENU/CLOCK**.
2. Draai aan  om **Instellingen** te selecteren en druk op .
3. Draai aan  om **Kleurthema** te selecteren en druk vervolgens op .
4. Draai aan  om de gewenste instelling te selecteren en druk op .

De helderheid van het scherm wijzigen

U kunt de instelling voor **Contrast** en **Zwartniveau** op dezelfde manier wijzigen.

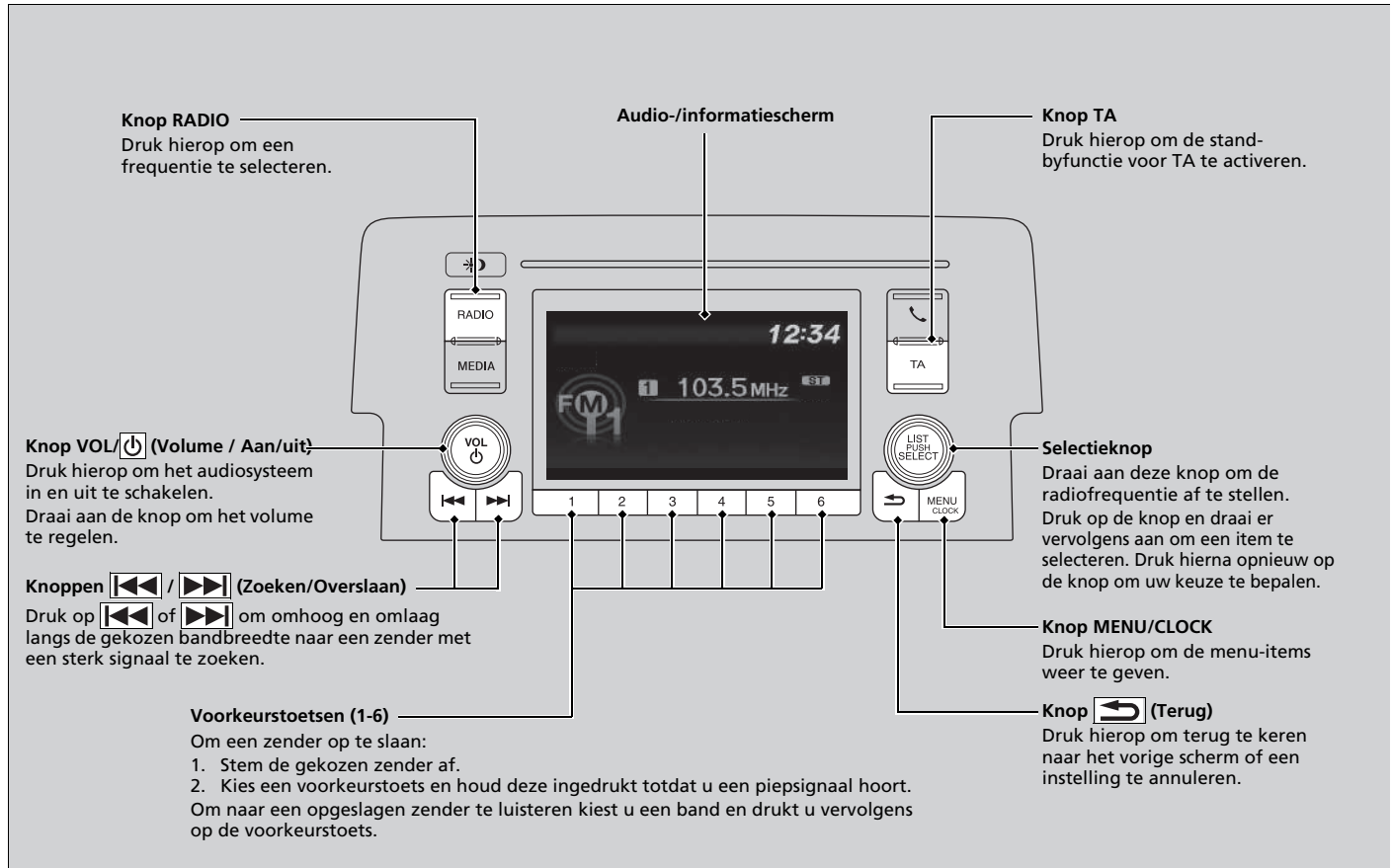

AM/FM-radio afspelen



Radio Data System (RDS)

Geeft u handige geautomatiseerde diensten die gekoppeld zijn aan uw voor RDS geschikte geselecteerde FM-zender.

■ RDS-zender zoeken in zenderlijst

1. Druk op  terwijl u naar een FM-zender luistert.
2. Draai aan  om de zender te selecteren en druk op .







■ Lijst bijwerken

Hiermee kunt u de beschikbare zenderlijst altijd bijwerken.

1. Druk op  terwijl u naar een FM-zender luistert.
2. Draai aan  om **Lijst bijwerken** te selecteren en druk op .

■ Radiotekst

Geeft de radio-tekst informatie van de geselecteerde RDS-zender weer.

1. Druk op de knop **MENU/CLOCK**.
2. Draai aan  om **Instellingen** te selecteren en druk op .
3. Draai aan  om **RDS-instellingen** te selecteren en druk op .
4. Draai aan  om **Radiotekst** te selecteren en druk op .
 - Selecteer **Radiotekst** opnieuw om dit uit te schakelen.

AM/FM-radio afspelen

Het **ST**-controlelampje verschijnt op het display om stereo FM-uitzendingen aan te geven. Stereoweergave is in AM niet beschikbaar.

U kunt 12 AM-zenders en 12 FM-zenders opslaan in het geheugen van de voorkeurstoets. AM heeft twee soorten frequenties (LW en MW). U kunt zes zenders op iedere frequentie opslaan. U kunt op zowel FM1 als FM2 zes zenders opslaan.

Audiomodus wijzigen

Druk op de selectieknop voor de audiobron op het stuurwiel.

- **Afstandsbediening van het audiosysteem**
BLZ. 288

Radio Data System (RDS)







Wanneer u een voor RDS geschikte FM-zender selecteert, gaat de RDS automatisch aan en de frequentiedisplay verandert in de zendernaam. Als het signaal van de zender echter zwakker wordt, wordt in plaats van de naam van het station de frequentie weergegeven.

Door het in- en uitschakelen van de functie Alternatieve Frequentie (AF) wordt de RDS in- en uitgeschakeld.

Door op  te drukken, schakelt de functie in en uit.







■ Alternatieve Frequentie (AF)

Verandert automatisch de frequentie van hetzelfde programma als u in een andere regio komt.

1. Druk op de knop **MENU/CLOCK**.
2. Draai aan  om **Instellingen** te selecteren en druk op .
3. Draai aan  om **RDS-instellingen** te selecteren en druk op .
4. Draai aan  om **AF** te selecteren en druk op .
 - Selecteer **AF** opnieuw om dit uit te schakelen.







■ Regionaal programma (REG)

Houdt dezelfde frequentie van de zenders binnen die regio, zelfs wanneer het signaal zwak wordt.



1. Druk op de knop **MENU/CLOCK**.
2. Draai aan  om **Instellingen** te selecteren en druk op .
3. Draai aan  om **RDS-instellingen** te selecteren en druk op .
4. Draai aan  om **REG** te selecteren en druk op .
 - Selecteer **REG** opnieuw om dit uit te schakelen.

Uitgezonderd AM-/FM-/DAB-modus**■ Nieuwsprogramma (News)**

Stemt automatisch op het nieuwsprogramma af.

1. Druk op de knop **MENU/CLOCK**.
2. Draai aan  om **Instellingen** te selecteren en druk op .
3. Draai aan  om **RDS-instellingen** te selecteren en druk op .
4. Draai aan  om **Nieuws** te selecteren en druk vervolgens op .
 - Selecteer **Nieuws** opnieuw om dit uit te schakelen.

Radio Data System (RDS)

Als het systeem geen enkele zender van **Zenderlijst** kan vinden, verschijnt er een bevestiging om de lijst te updaten. Draai aan  om **Ja** te selecteren, druk vervolgens op  om de lijst bij te werken.

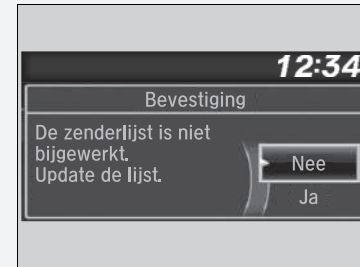

■ Knop verkeersbericht (TA)

Met de stand-byfunctie voor TA is het systeem in elke modus gereed voor verkeersberichten. De laatst ingeschakelde zender moet een zender zijn die geschikt is voor RDS.

Om de functie aan te zetten: Druk op de knop **TA**. Wanneer er verkeersberichten worden uitgezonden op de laatst ingestelde zender, schakelt het systeem automatisch naar de FM-modus. Er wordt TA-INFO op het display weergegeven. Het systeem keert terug naar uw laatst geselecteerde modus nadat de verkeersberichten zijn beëindigd.

Als u tijdens de verkeersberichten wilt terugkeren naar uw laatst geselecteerde modus, drukt u opnieuw op de knop **TA**.

Om de functie te annuleren: Druk op de knop **TA**.

☒ Radio Data System (RDS)

TA

Wanneer u op de knop **TA** drukt, verschijnt het controlelampje **TA** op het display.

Als u **Scannen** selecteert terwijl de stand-byfunctie voor TA is ingeschakeld, zoekt het systeem alleen TP-zenders.

Door tijdens een verkeersbericht op de knop **TA** te drukken, wordt de stand-byfunctie voor TA niet geannuleerd.

Uitgezonderd AM-/FM-/DAB-modus**■ Programmatype (PTY)/Nieuwsonderbrekingsfunctie**

Hiermee kan het systeem in elke modus onderbreken met een nieuwsbericht. De laatst ingeschakelde zender moet de zender met de code NEWS PTY zijn.

Om de functie te activeren: Selecteer **Nieuws** in de **RDS-instellingen** en geef NEWS PTY weer voordat u andere modi inschakelt. Wanneer er een nieuwsbericht wordt uitgezonden op de laatst ingestelde zender, schakelt het systeem automatisch naar de FM-modus.

📻 **Nieuwsprogramma (News)** BLZ. 299



Het systeem keert terug naar uw laatst geselecteerde modus als u naar een ander programma overschakelt of als het signaal zwak wordt.

■ PTY-alarm

De PTY-code, ALARM wordt gebruikt voor noodoproepen, zoals natuurrampen. Wanneer deze code wordt ontvangen, wordt ALARM weergegeven op het display en onderbreekt het systeem de werking van de audio.



Zenderlijst

Geeft een overzicht van de krachtigste zenders op de gekozen band.

1. Druk op  terwijl u naar de radio luistert.
2. Draai aan  om de zender te selecteren en druk op .

Lijst bijwerken

Hiermee kunt u de beschikbare zenderlijst altijd bijwerken.

1. Druk op  terwijl u naar de radio luistert.
2. Draai aan  om **Lijst bijwerken** te selecteren en druk op .



Scannen

Laat gedurende 10 seconden elke van de krachtigste zenders op de gekozen band horen.

1. Druk op de knop **MENU/CLOCK**.
2. Draai aan  om **Scannen** te selecteren en druk op .

Druk op  om het scannen te annuleren.

Zenderlijst

Als het systeem geen enkele zender van **Zenderlijst** kan vinden, verschijnt er een bevestiging om de lijst te updaten. Draai aan  om **Ja** te selecteren, druk vervolgens op  om de lijst bij te werken.

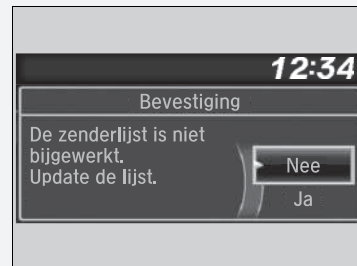

DAB (Digital Audio Broadcasting) afspelen*

Audio-/informatiescherm

De indicator voor de DAB-siginaalsterkte wordt op het display weergegeven wanneer de DAB-band is geselecteerd.

Knop RADIO
Druk hierop om een frequentie te selecteren.

Knop VOL/⏻ (Volume / Aan/uit)
Druk hierop om het audiosysteem in en uit te schakelen. Draai aan de knop om het volume te regelen.

Knoppen ⏪ / ⏩ (Zoeken/Overslaan)
Druk op ⏪ of ⏩ om een DAB-groep af te stemmen.

Selectieknop
Draai aan de knop om de service af te stemmen. Druk op de knop en draai er vervolgens aan om een item te selecteren. Druk hierna opnieuw op de knop om uw keuze te bepalen.

Knop ⏪ (Terug)
Druk hierop om terug te keren naar het vorige scherm of een instelling te annuleren.

Knop MENU/CLOCK
Druk hierop om de menu-items weer te geven.



Voorkeurstoetsen (1-6)
Om een zender op te slaan:
1. Stem de gekozen zender af.
2. Kies een voorkeurstoets en houd deze ingedrukt totdat u een piepsignaal hoort.
Om naar een opgeslagen zender te luisteren kiest u een band en drukt u vervolgens op de voorkeurstoets.

* Niet beschikbaar op alle modellen





■ Servicelijst en ensemblelijst

■ Een DAB-station vinden in de servicelijst of ensemblelijst

Een DAB-station vinden in de servicelijst:

1. Druk op  terwijl u de DAB-modus selecteert.
2. Draai aan  om de zender te selecteren en druk op .
 - Als u **Lijst bijwerken** kiest, werkt het systeem de zenderlijst bij.

Een DAB-station vinden in de ensemblelijst:

1. Druk op  terwijl u de DAB-modus selecteert.
2. Draai aan  om **Ensemblelijst** te selecteren en druk op .
3. Draai aan  om het ensemble te selecteren en druk op .
 - Als u **Lijst bijwerken** kiest, werkt het systeem de ensemblelijst bij.

■ Scannen







Laat gedurende 10 seconden elke van de krachtigste zenders op de gekozen band horen.

1. Druk op de knop **MENU/CLOCK**.
2. Draai aan  om **Scannen** te selecteren en druk op .

Druk op  om het scannen te annuleren.

■ Radiotekst:

Geeft de radio-tekstinformatie van de geselecteerde DAB-zender weer.

1. Druk op de knop **MENU/CLOCK**.
2. Draai aan  om **Instellingen** te selecteren en druk op .
3. Draai aan  om **DAB-instellingen** te selecteren en druk op .
4. Draai aan  om **Radiotekst** te selecteren en druk op .
 - Selecteer **Radiotekst** opnieuw om dit uit te schakelen.



►► Servicelijst en ensemblelijst

U kunt 12 DAB-zenders opslaan in het geheugen van de voorkeurstoets. Onder zowel DAB1 als DAB2 kunt u 6 zenders opslaan.

Audiomodus wijzigen

Druk op de selectieknop voor de audiobron op het stuurwiel.

- **Afstandsbediening van het audiosysteem**
BLZ. 288

Als het systeem geen nieuwe zender vindt, verschijnt er een melding waarin bevestiging wordt gevraagd om de lijst bij te werken. Draai aan  om **Ja** te selecteren, druk vervolgens op  om de lijst bij te werken.

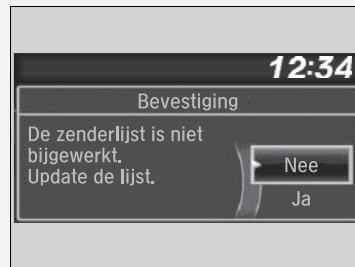







►► Radiotekst:

Op het display wordt het controlelampje **TEXT** weergegeven als indicatie voor radiotekst-informatie.







■ DAB-verbinding:

Zoekt automatisch naar hetzelfde station van Ensembles en stemt op dat station af.

1. Druk op de knop **MENU/CLOCK**.
2. Draai aan  om **Instellingen** te selecteren en druk op .
3. Draai aan  om **DAB-instellingen** te selecteren en druk op .
4. Draai aan  om **DAB-link** te selecteren en druk op .
 - ▶ Selecteer **DAB-link** opnieuw om dit uit te schakelen.









■ FM-verbinding:

Als het systeem dezelfde zender op een FM-band vindt, wordt de band automatisch gewijzigd.

1. Druk op de knop **MENU/CLOCK**.
2. Draai aan  om **Instellingen** te selecteren en druk op .
3. Draai aan  om **DAB-instellingen** te selecteren en druk op .
4. Draai aan  om **FM-link** te selecteren en druk op .
 - ▶ Selecteer **FM-link** opnieuw om dit uit te schakelen.

■ Band selecteren:

U kunt specifieke banden kiezen. Dat kan de benodigde tijd voor het updaten van lijsten en het zoeken naar stations bekorten.

1. Druk op de knop **MENU/CLOCK**.
2. Draai aan  om **Instellingen** te selecteren en druk op .
3. Draai aan  om **DAB-instellingen** te selecteren en druk op .
4. Draai aan  om **Band selecteren** te kiezen en druk op .
5. Draai aan  om **Beide**, **BandIII** of **L-Band** te selecteren en druk op .

iPod afspelen

Sluit de iPod met de USB-stekker aan op de USB-poort en druk op de knop **MEDIA**.

➤ **USB-poort(en)** BLZ. 285

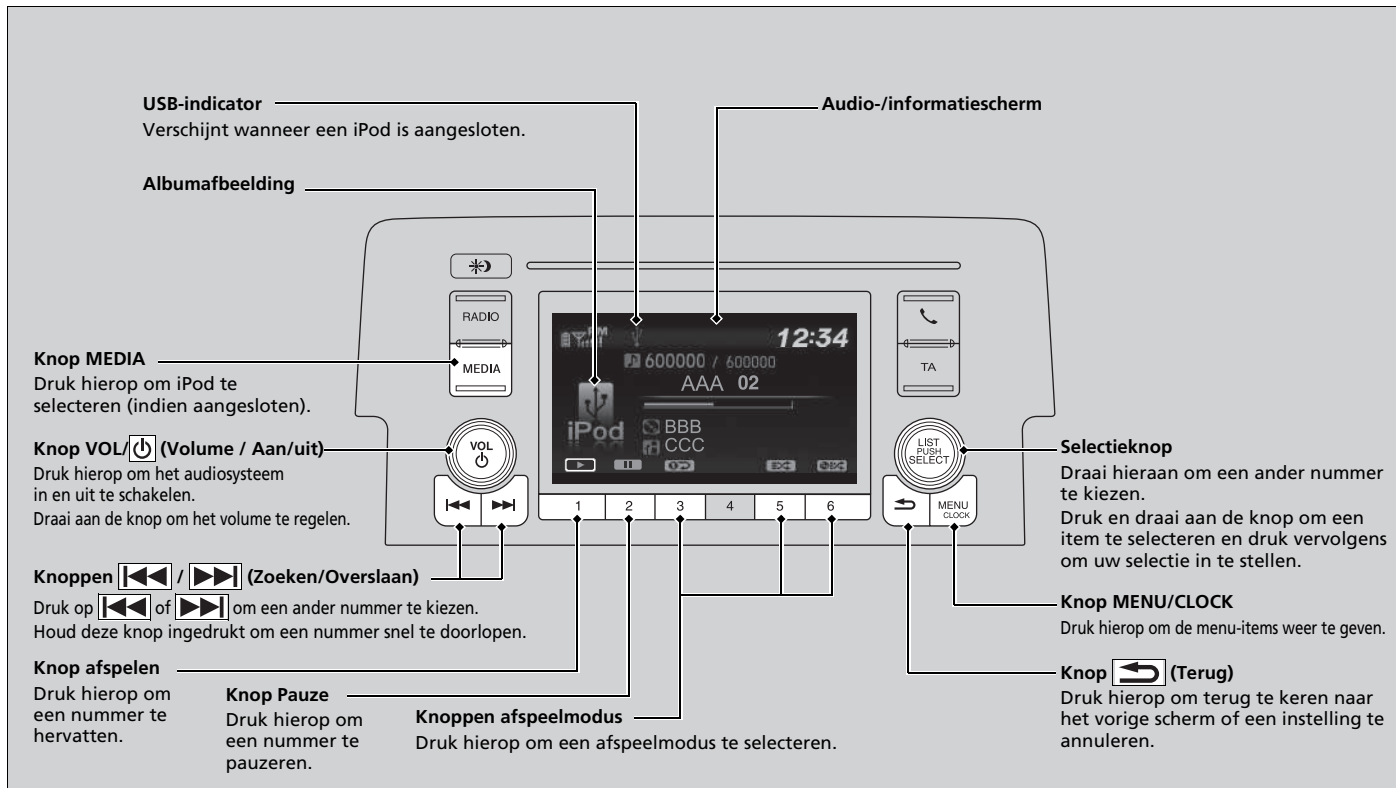

Een nummer van de iPod-muzieklijst selecteren met de selectieknop

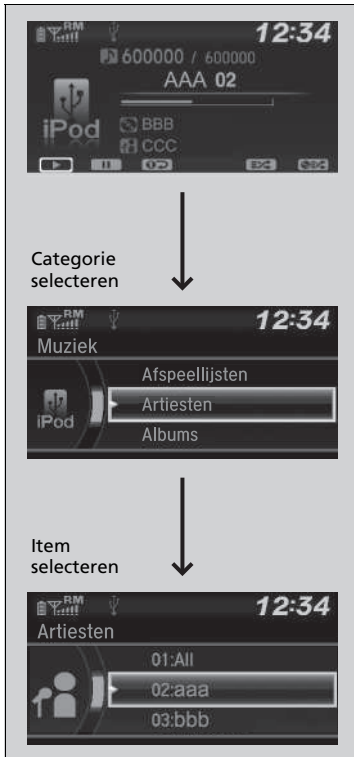

1. Druk op  om de iPod-muzieklijst weer te geven.

2. Draai aan  om een categorie te selecteren.

3. Druk op  om een lijst weer te geven met de items in de categorie.
4. Draai aan  om een item te selecteren en druk op .
 - Druk op  en draai meerdere keren aan  tot het gewenste item dat u wilt luisteren wordt weergegeven.

► iPod afspelen

De beschikbare bedieningsfuncties kunnen variëren per model of versie. Sommige functies zijn mogelijk niet beschikbaar op het audiosysteem van het voertuig.

In geval van een storing kan een foutmelding op het audio/informatiescherm verschijnen.

► **iPod/USB-flashdrive** BLZ. 380

■ Afspelmodes selecteren

U kunt de modi Herhalen en Shuffle selecteren tijdens het afspelen van een nummer.

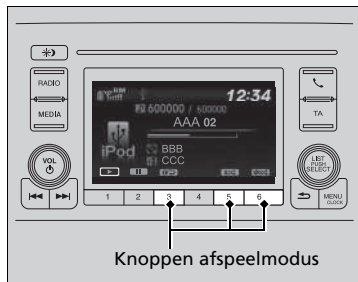

■ Een afspelmodes uitschakelen

Druk op de geselecteerde knop.

Pictogrammen van de beschikbare modi verschijnen boven de knoppen afspelmodes.

Druk op de knop behorende bij de modus die u wilt selecteren.

►► Afspelmodes selecteren

Items van menu Afspelmodes

Shuffle albums: Speelt alle beschikbare albums in een geselecteerde categorie (afspeellijsten, artiesten, albums, nummers, genres of componisten) af in willekeurige volgorde.

Alle willekeurig: Speelt alle beschikbare nummers in een geselecteerde categorie (afspeellijsten, artiesten, albums, nummers, genres of componisten) af in willekeurige volgorde.

Track herhalen: Herhaalt het huidige nummer.

U kunt ook een afspelmodes selecteren door op de knop **MENU/CLOCK** te drukken.

Draai aan om **Afspelmodes** te selecteren en druk op . Draai aan om een modus te selecteren en druk op .

Om deze uit te schakelen, draait u aan om **Normale afspelmodes** te selecteren en drukt u vervolgens op .

Afspelen van een USB-flashdrive

Uw audiosysteem leest geluidsbestanden uit en speelt deze af van een USB-flashdrive in MP3-, WMA- of AAC*1-indeling. Sluit de USB-flashdrive aan op de USB-poort en druk op de knop **MEDIA**.

► **USB-poort(en)** BLZ. 285

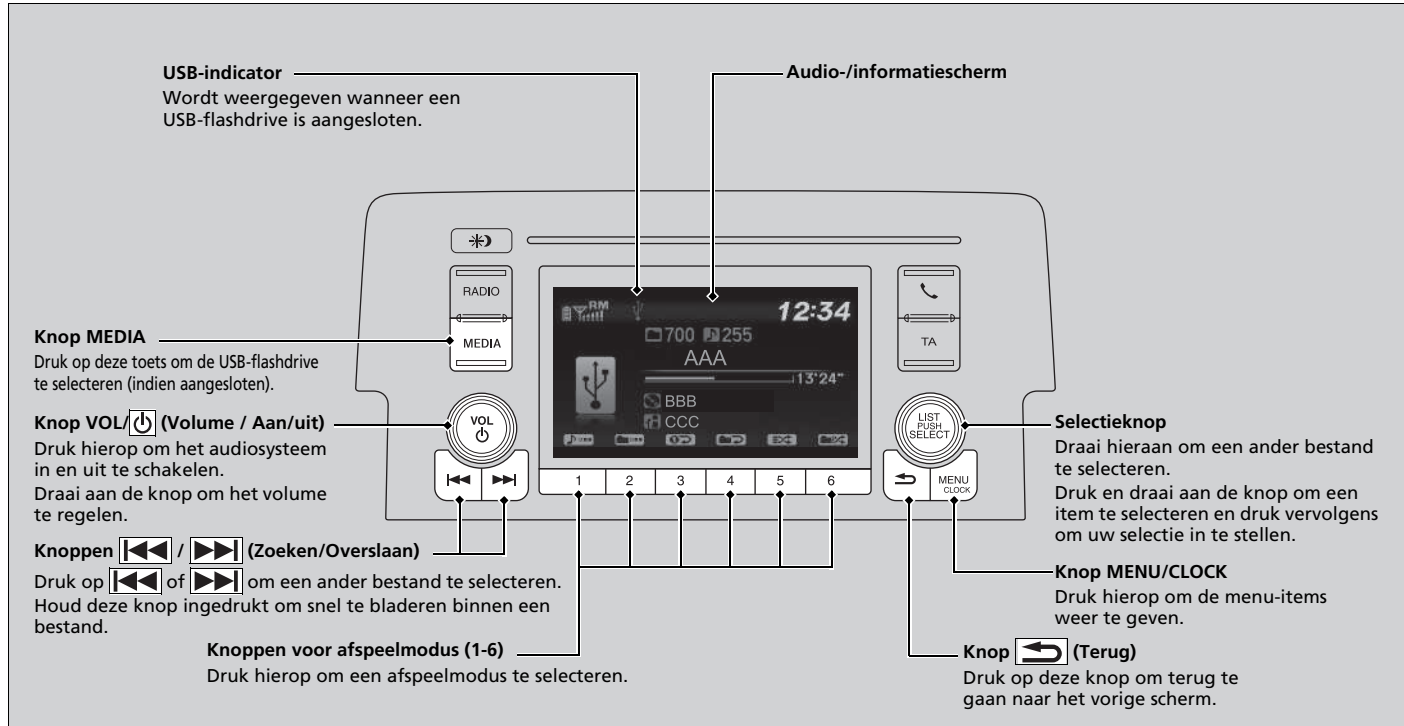

*1: Alleen bestanden met AAC-indeling die zijn opgenomen met iTunes kunnen worden afgespeeld op dit systeem.

Een bestand uit een map selecteren met behulp van de selectieknop



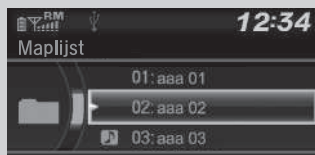

Mapselectie



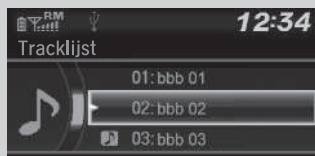

Bestandsselectie



1. Druk op  om een maplijst weer te geven.

2. Draai aan  om een map te selecteren.

3. Druk op  om een lijst met de bestanden in de desbetreffende map weer te geven.

4. Draai aan  om een bestand te selecteren en druk op .

►► Afspelen van een USB-flashdrive

Gebruik de aanbevolen USB-flashdrives.

Algemene informatie over het audiosysteem BLZ. 382

Bestanden in WMA-indeling die zijn beveiligd door middel van DRM (Digital Rights Management) kunnen niet worden afgespeeld.

Het audiosysteem geeft **Onafspeelbaar bestand** weer en gaat door naar het volgende bestand.

In geval van een storing kan een foutmelding op het audio-/informatiescherm verschijnen.

iPod/USB-flashdrive BLZ. 380

Afspeelmodus selecteren

U kunt de modi Herhalen, Willekeurig en Scannen selecteren tijdens het afspelen van een bestand.

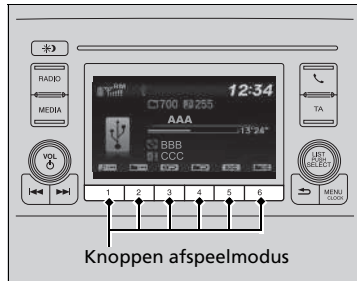

Een afspeelmodus uitschakelen

Druk op de geselecteerde knop.

Pictogrammen van de beschikbare modi verschijnen boven de knoppen afspeelmodus.

Druk op de knop behorende bij de modus die u wilt selecteren.

Afspeelmodus selecteren

Items van menu Afspeelmodus

Herhalen

Map herhalen: Herhaalt alle bestanden in de huidige map.

Track herhalen: Herhaalt het huidige bestand.

Willekeurig

Willekeurig in map: Speelt alle bestanden in de huidige map af in willekeurige volgorde.

Alle willekeurig: Speelt alle bestanden af in willekeurige volgorde.

Scannen

Mappen scannen: Van het eerste bestand in alle hoofdmappen wordt gedurende 10 seconden een voorbeeld afgespeeld.

Tracks scannen: Van alle bestanden in de huidige map wordt gedurende 10 seconden een voorbeeld afgespeeld.

U kunt ook een afspeelmodus selecteren door op de knop **MENU/CLOCK** te drukken.

Draai aan om **Afspeelmodus** te selecteren en druk op . Draai aan om een modus te selecteren en druk op .

Om deze uit te schakelen, draait u aan om **Normale afspeelmodus** te selecteren en drukt u vervolgens op .

Afspelen van *Bluetooth*®-audio

Met het audiosysteem kunt u naar muziek op uw *Bluetooth*-compatibele telefoon luisteren. Deze functie is beschikbaar wanneer de telefoon gekoppeld en verbonden is met het HFT-systeem van het voertuig.

► **Telefoon instellingen** BLZ. 436

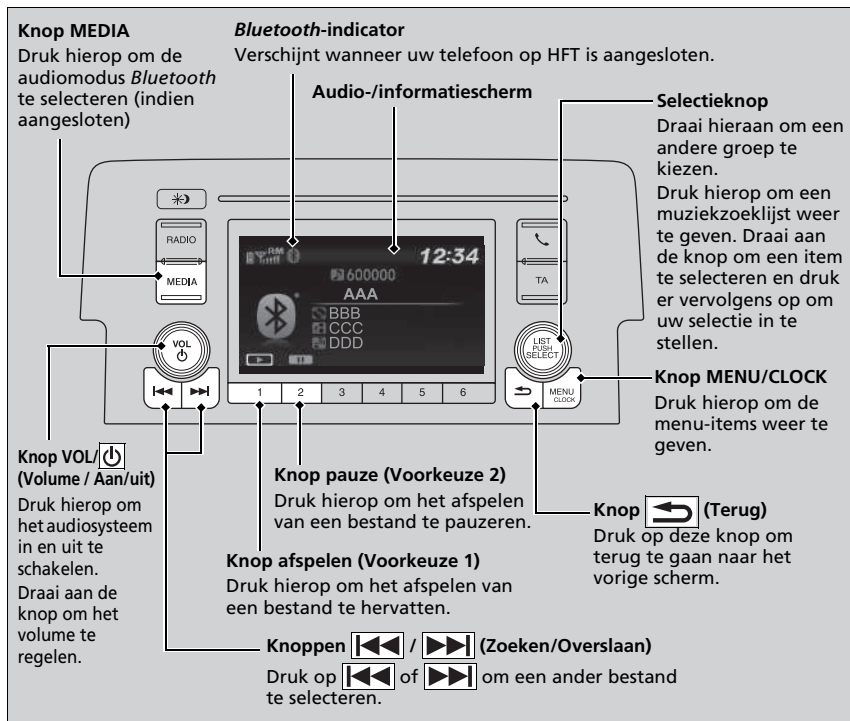

►► Afspelen van *Bluetooth*®-audio

Niet alle *Bluetooth*-telefoons met streaming audio-mogelijkheden zijn compatibel met het systeem. Vraag een dealer om te controleren of uw telefoon compatibel is.

In sommige landen kan het verboden zijn om tijdens het rijden bepaalde functies van gegevensapparaten te gebruiken.

Er kan slechts één telefoon tegelijk in combinatie met HFT worden gebruikt. Als er meer dan twee gekoppelde telefoons in het voertuig zijn, zal de eerste gekoppelde telefoon die het systeem vindt automatisch worden verbonden.

Als er meer dan één telefoon aan het HFT-systeem gekoppeld is, is er een vertraging voordat het systeem begint af te spelen.

In sommige gevallen worden de naam van de artiest, het album of het nummer niet correct weergegeven.

Sommige functies zijn op sommige apparaten mogelijk niet beschikbaar.

Bluetooth®-audiobestanden afspelen

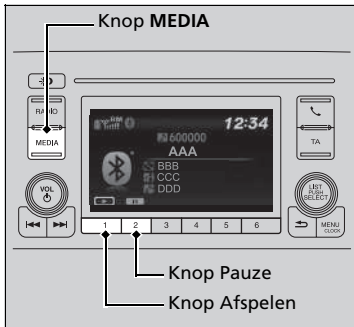

1. Zorg dat de telefoon gekoppeld is aan en verbonden is met HFT.
2. Druk op de knop **MEDIA** tot de audiomodus *Bluetooth*® is geselecteerd.

Als de telefoon niet wordt herkend, is mogelijk al een andere HFT-compatibele telefoon verbonden, die niet compatibel is met *Bluetooth*®-audio.

■ Een bestand pauzeren of hervatten

Druk op de knop **Afspelen** of **Pauze** om een modus te selecteren.

Bluetooth®-audiobestanden afspelen

Om de audiobestanden af te spelen moet u wellicht uw telefoon bedienen. Als dat het geval is, dient u de bedieningsinstructies van de telefoonfabrikant op te volgen.

De pauzefunctie is op sommige telefoons niet beschikbaar.

Als er een audioapparaat op de USB-poort is aangesloten, moet u wellicht herhaaldelijk op de knop **MEDIA** drukken om het *Bluetooth*®-audiosysteem te selecteren.

De op de telefoon afgespeelde muziek pauzeert bij het schakelen naar een andere modus.

Een nummer uit de muziekzoeklijst selecteren met de selectieknop



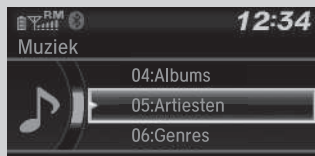

Categorie selecteren





Item selecteren





1. Druk op  om de muziekzoeklijst weer te geven.

2. Draai aan  om een categorie te selecteren.

3. Druk op  om een lijst weer te geven met de items in de categorie.

4. Draai aan  om een item te selecteren en druk op .

► Druk op  en draai meerdere keren aan  tot het gewenste item dat u wilt luisteren wordt weergegeven.

►► Een nummer uit de muziekzoeklijst selecteren met de selectieknop

Afhankelijk van het *Bluetooth*®-apparaat dat u aansluit, worden sommige of alle categorieën mogelijk niet weergegeven.

Modellen met display-audio

Voor gebruik van de audiosysteemfunctie moet de contactschakelaar in de stand ACCESSOIRE

I of AAN II*1 staan.

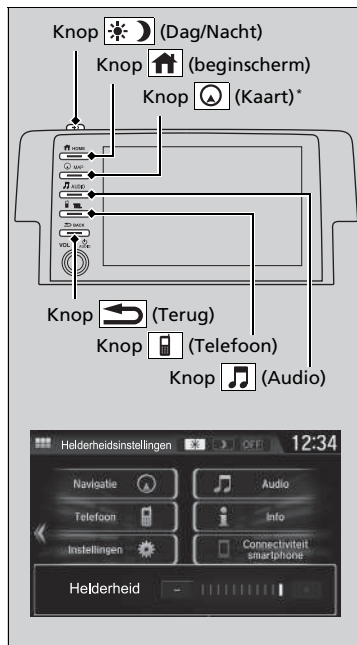

Knop (Home): druk op deze knop om naar het beginscherm te gaan.

Het scherm audio/informatie gebruiken
BLZ. 317

Knop (Kaart)*: druk op deze knop om het kaartscherm weer te geven.

Raadpleeg de handleiding van het navigatiesysteem

Knop (Audio): druk op deze knop om het audioscherm weer te geven.

Knop (Telefoon): druk op deze knop om het telefoonscherm weer te geven.

Knop (Terug): druk op deze knop om terug te gaan naar het vorige scherm.

Knop (Dag/Nacht): druk op deze knop om de helderheid van het audio-/informatiescherm te wijzigen.

Druk eenmaal op en selecteer of om af te stellen.

► Telkens wanneer u op drukt, wisselt de modus tussen dagmodus, nachtmodus en UIT.

*1: Modellen met het sleutellose toegangssysteem hebben een knop **ENGINE START/STOP** in plaats van een contactschakelaar.

* Niet beschikbaar op alle modellen

» Basisbediening audiosysteem

Modellen met DAB

U kunt het audiosysteem gedurende 30 minuten gebruiken wanneer de contactschakelaar in de stand STUURSLOT *1 staat. Het systeem schakelt daarna automatisch uit.

Als u het systeem wilt blijven gebruiken, raden wij aan de contactschakelaar in de stand ACCESSOIRE I of AAN II*1 te zetten.

Werking met contact uit*

Werking met contact uit* BLZ. 284

Audio-/informatiescherm

Geeft de audiostatus en achtergrond weer. Vanaf dit scherm kunt u naar verschillende instelopties gaan.

■ Display wijzigen

■ De knop gebruiken

Druk op de knop  om een ander scherm te kiezen.

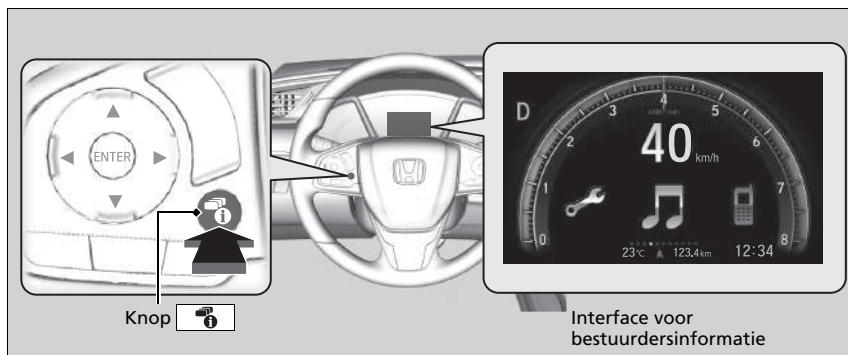



►► De knop gebruiken

U kunt de inhoud op de interface voor bestuurdersinformatie bewerken, verwijderen en eraan toevoegen.

► De meter aanpassen BLZ. 320

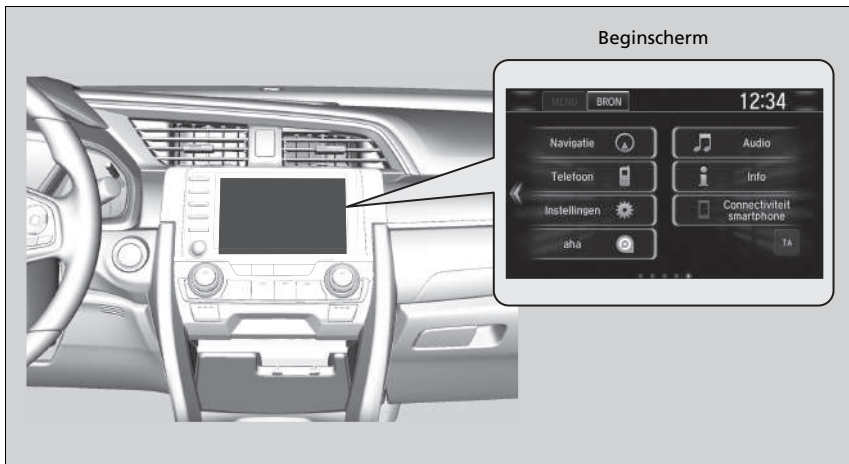
■ Het scherm audio/informatie gebruiken



Druk op de knop  om naar het beginscherm te gaan.
Selecteer de volgende pictogrammen op het beginscherm.

■ Telefoon

Toont de HFT-informatie.

 **Handsfree telefoonsysteem** BLZ. 451

▶▶ Het scherm audio/informatie gebruiken

Bediening via het aanraakscherm

- Gebruik eenvoudige gebaren - waaronder aanraken, vegen en scrollen - om bepaalde audiofuncties te bedienen.
- Tijdens het rijden kunnen bepaalde items grijs worden weergegeven om het risico van afleiding te verminderen.
- U kunt deze items selecteren wanneer het voertuig stilstaat of met gebruikmaking van spraakopdrachten*.
- Wanneer u handschoenen draagt, kan hierdoor de respons van het touchscreen worden beperkt of verhinderd.

U kunt de instellingen van de gevoeligheid van het touchscreen wijzigen.

 **Instelbare functies** BLZ. 396

■ Info

Toont **Tripcomputer**, **Spraak Info***, **Klok/achtergrond** of **Systeem/Apparaatinformatie**.

Selecteer **MENU** op het scherm **Info menu** om alle beschikbare opties te zien: **Tripcomputer**, **Spraak Info***, **Klok/Achtergrond** en **Systeem/Apparaatinformatie**.

Tripcomputer:

- Tab **Huidige rijt.**: Toont de huidige ritinformatie.
- Tab **Geschiedenis van Trip A**: Toont informatie over de drie vorige ritten. De informatie wordt opgeslagen telkens u Trip A reset.
Als u de geschiedenis handmatig wilt verwijderen, selecteert u **Geschiedenis wissen** op het tabblad **Geschiedenis van Trip A**. Op het scherm wordt een bevestigingsbericht weergegeven, selecteer **Ja**.

Spraak Info*: Geeft een lijst weer van alle spraakopdrachten.

Klok/achtergrond: Geeft de klok en achtergrond weer.

Systeem/Apparaatinformatie:

- **Systeeminfo**: Toont de softwareversie van het audiosysteem.
- **USB-info**: Toont het gebruik van het geheugen van het USB-apparaat.

■ Audio

Toont de huidige audio-informatie.

■ Instellingen

Opent het scherm met het instelmenu.

➤ **Instelbare functies** BLZ. 396

■ Navigatie*

Toont het navigatiescherm.

➤ **Raadpleeg de handleiding van het navigatiesysteem**

■ Connectiviteit smartphone

Brengt een verbinding tot stand met uw smartphone*¹ en zorgt dat enkele apps op uw smartphone kunnen worden gebruikt op het audiosysteem.

➤ **Apple CarPlay** BLZ. 373

➤ **Android Auto** BLZ. 376

■ aha*

Hiermee geeft u het scherm Aha™ weer.

➤ **Aha™ afspelen*** BLZ. 357

■ App Center*

Geeft het Honda App Center weer.

➤ **On-board apps*** BLZ. 365

■ TA*

Schakelt de verkeersinformatie in en uit.

■ App Lijst

Hiermee voegt u apps of widgets toe op het beginscherm of verwijdt u deze.

➤ **Beginscherm** BLZ. 326

■ (Instrumentenpaneel)

Hiermee maakt u een keuze uit drie aanpasbare instellingen voor de interface voor bestuurdersinformatie.

*1: Alleen beschikbaar op bepaalde telefoons. Neem contact op met een dealer voor details van functies van compatibele telefoons.

* Niet beschikbaar op alle modellen

WORDT VERVOLGD

De pictogramindeling van het beginscherm wijzigen



1. Druk op de knop .
2. Selecteer een pictogram en houd dit vast.
 - Het scherm schakelt over naar het aanpassingsscherm.
3. Versleep het pictogram en zet het op de gewenste plaats.
4. Selecteer **OK**.
 - Het scherm keert terug naar het beginscherm.

De meter aanpassen

U kunt de meterinhoud op de interface voor bestuurdersinformatie bewerken of verwijderen of informatie eraan toevoegen.



1. Knop .
2. **Instellingen**
3. **Systeem**
4. **Configuratie van Instrumentenpaneel**

►► De meter aanpassen

U kunt maximaal drie aangepaste configuraties opslaan. Druk op **Config. wisselen** om een configuratie te selecteren of aan te passen.

Als u tijdens het aanpassen **Config. wisselen** selecteert, worden de gewijzigde instellingen opgeslagen. Wanneer u op de knop  drukt tijdens het aanpassen, worden de gewijzigde instellingen niet opgeslagen en gaat u terug naar het scherm **Instrumentenpaneel**.

■ Volgorde bewerken

Om de volgorde van de pictogrammen op de interface voor bestuurdersinformatie te bewerken, selecteert u eerst:

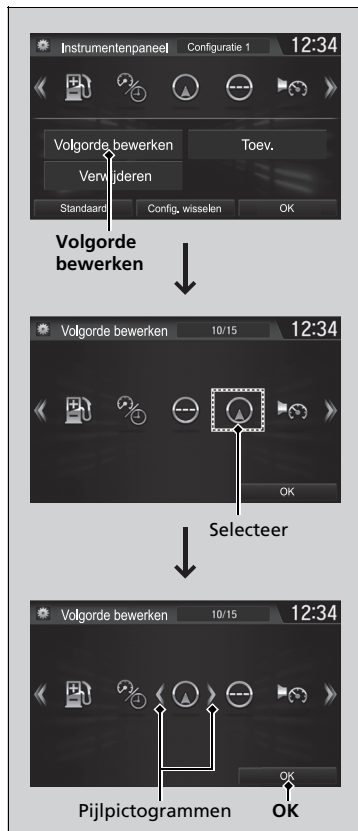

1. Volgorde bewerken

2. Selecteer het pictogram dat u wilt wijzigen.

- Aan weerszijden van het geselecteerde pictogram worden pijlen weergegeven.

3. Selecteer de linker- of rechterpijl herhaaldelijk om het pictogram naar de gewenste positie te verplaatsen.

4. Selecteer **OK**.

- U gaat terug naar het scherm **Instrumentenpaneel**.

» Volgorde bewerken

Er is een alternatieve methode om de volgorde van de pictogrammen te wijzigen. Selecteer eerst:

1. **Volgorde bewerken**
2. Selecteer het pictogram dat u wilt verplaatsen en houd dit ingedrukt.
3. Versleep het pictogram en zet het op de gewenste plaats.
4. Selecteer **OK**.

- U gaat terug naar het scherm **Instrumentenpaneel**.

■ Inhoud toevoegen

U kunt pictogrammen toevoegen aan de interface voor bestuurdersinformatie. Om pictogrammen toe te voegen, selecteert u eerst:

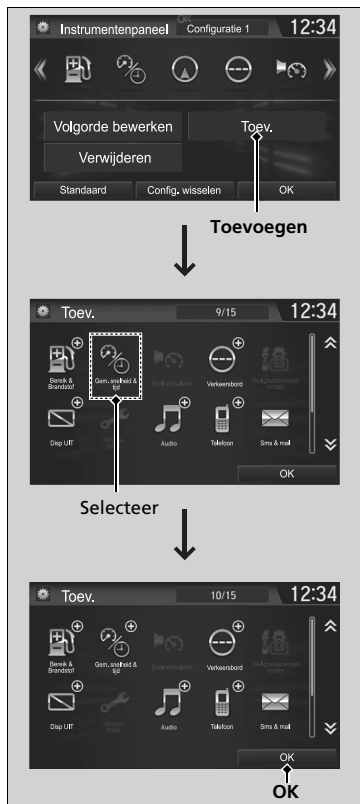

1. Toev.

2. Selecteer een pictogram dat u wilt toevoegen.

- In de rechterbovenhoek van het geselecteerde pictogram wordt een plusteken weergegeven.

3. Selecteer OK.

- U gaat terug naar het scherm **Instrumentenpaneel**.

►► Inhoud toevoegen

Pictogrammen die grijs worden weergegeven, kunnen niet worden geselecteerd.

Als een pictogram een plusteken bevat in de rechterbovenhoek, betekent dit dat het pictogram al is toegevoegd.

■ Inhoud verwijderen

Om inhoud te verwijderen in de interface voor bestuurdersinformatie, selecteert u eerst:

1. Verwijderen

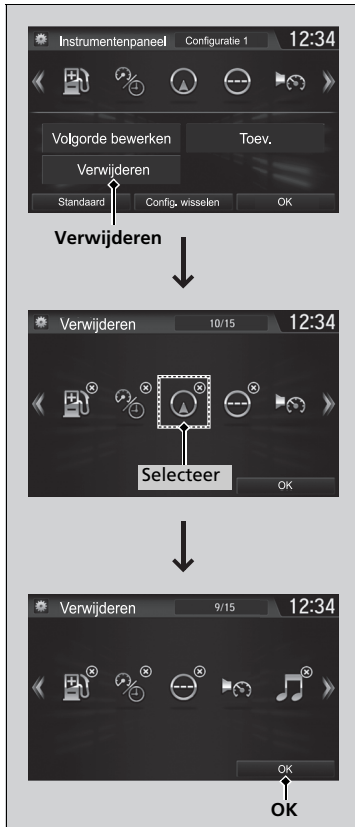

2. Selecteer een pictogram dat u wilt verwijderen.

- Het pictogram met een in de rechterbovenhoek kan worden verwijderd.

3. Selecteer **OK**.

- U gaat terug naar het scherm **Instrumentenpaneel**.

☒ Inhoud verwijderen

U kunt ook inhoud verwijderen door:

1. **Verwijderen** of **Volgorde bewerken** te selecteren
 2. Selecteer een pictogram dat u wilt verwijderen en houd het ingedrukt.
 3. Sleep het pictogram naar de prullenmand en zet het daar neer.
 4. Selecteer **OK**.
- U gaat terug naar het scherm **Instrumentenpaneel**.

Achtergrond instellen

U kunt de achtergrond wijzigen, opslaan en verwijderen op het audio-/informatiescherm.

Achtergrond importeren

U kunt achtereenvolgens maximaal vijf afbeeldingen importeren als achtergrond vanaf een USB-stick.



1. Sluit de USB-stick aan op de USB-poort.
 ► **USB-poort(en)** BLZ. 285
2. Selecteer **Instellingen**.
3. Selecteer **Klok**.
4. Selecteer **Klok/Achtergrondtype** en open vervolgens de tab **Achtergrond**.
5. Selecteer **Nieuw toev.**
 - De naam van de afbeelding wordt weergegeven in de lijst.
6. Selecteer de gewenste afbeelding.
 - De voorbeeldweergave wordt aan de linkerkant van het scherm weergegeven.
7. Selecteer **Import starten** om de gegevens op te slaan.
 - Het scherm gaat terug naar de lijst met achtergronden.

Achtergrond instellen

De achtergrond die is ingesteld met **Klok/Achtergrondtype** kan niet worden weergegeven op de interface voor bestuurdersinformatie.

- Wanneer u achtergrondbestanden importeert, moet de afbeelding zich in de rootdirectory van de USB-stick bevinden.
 Afbeeldingen in een map kunnen niet worden geïmporteerd.
- De bestandsnaam mag niet meer dan 64 tekens bevatten.
- Het bestandsformaat van de afbeelding die kan worden geïmporteerd, is BMP (bmp) of JPEG (jpg).
- De maximale individuele bestandsgrootte is 5 MB.
- De maximale afbeeldingsgrootte is 4.096 × 4.096 pixels. Als de afbeeldingsgrootte minder is dan 800 × 480 pixels, wordt de afbeelding in het midden van het scherm weergegeven met het extra gebied in zwart.
- Als de USB-flashdrive geen afbeeldingen bevat, wordt het bericht **No files detected**. (Geen bestanden gedetecteerd) weergegeven.

Nadat u de lay-out van de scherminterface hebt gewijzigd, kunt u de achtergrond wijzigen aan de hand van de volgende procedure.

1. Druk op de knop .
2. Selecteer een lege ruimte en houd deze vast op het beginscherm.
 Het pop-up-menu verschijnt op het scherm.
3. Selecteer **Achtergr. wijzigen**.
4. Selecteer **Galerie, Beweg. achtergronden of Achtergronden**.

■ Achtergrond selecteren

1. Selecteer **Instellingen**.
2. Selecteer **Klok**.
3. Selecteer **Klok-/Achtergrondtype** en open vervolgens de tab **Achtergrond**.
 - ▶ Het scherm gaat naar de lijst met achtergronden.
4. Selecteer de gewenste achtergrond.
 - ▶ De voorbeeldweergave wordt aan de linkerkant van het scherm weergegeven.
 - ▶ Het pop-up-menu verschijnt op het scherm.
5. Selecteer **Inst..**
 - ▶ Het scherm gaat terug naar de lijst met achtergronden.

■ Achtergrond bekijken nadat deze is ingesteld

1. Druk op de knop .
2. Selecteer **Info**.
3. Selecteer **MENU**.
4. Selecteer **Klok/Achtergrond**.

■ Achtergrond wissen

1. Selecteer **Instellingen**.
2. Selecteer **Klok**.
3. Selecteer **Klok-/Achtergrondtype** en open vervolgens de tab **Achtergrond**.
 - ▶ Het scherm gaat naar de lijst met achtergronden.
4. Selecteer een achtergrond die u wilt wissen.
 - ▶ De voorbeeldweergave wordt aan de linkerkant van het scherm weergegeven.
 - ▶ Het pop-up-menu verschijnt op het scherm.
5. Selecteer **Verwijderen**.
 - ▶ Op het display verschijnt een bevestigingsmelding.
6. Selecteer **Ja** om de achtergrond volledig te wissen.
 - ▶ Het scherm gaat terug naar de lijst met achtergronden.

►► Achtergrond instellen

Selecteer **Voorbeeld** in het pop-up-menu om een voorbeeldweergave op een volledig scherm te zien.



Om terug te gaan naar het vorige scherm, selecteert u **OK** of drukt u op de knop .

Wanneer het bestand groot is, duurt het een tijdje voordat het voorbeeld wordt weergegeven.

Om alle door u toegevoegde achtergronden te verwijderen, selecteert u **Alles verwijd.** en vervolgens **Ja**.

■ Beginscherm

■ Naar een volgend scherm gaan

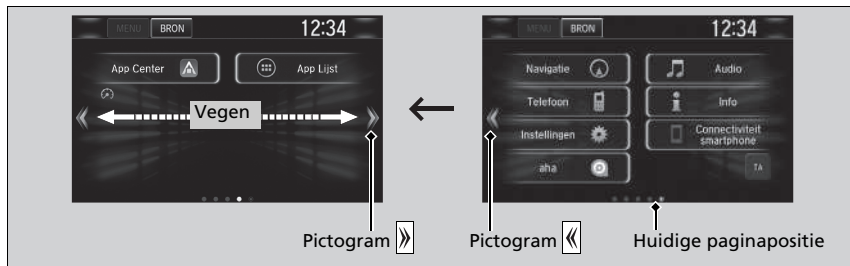

U komt in het volgende scherm door of te selecteren of het scherm naar links of rechts te vegen.



►► Beginscherm

Het beginscherm heeft 5 pagina's (vast). U kunt geen extra pagina's toevoegen.

Druk op de knop om vanuit elke pagina rechtstreeks terug te gaan naar de eerste pagina van het beginscherm.

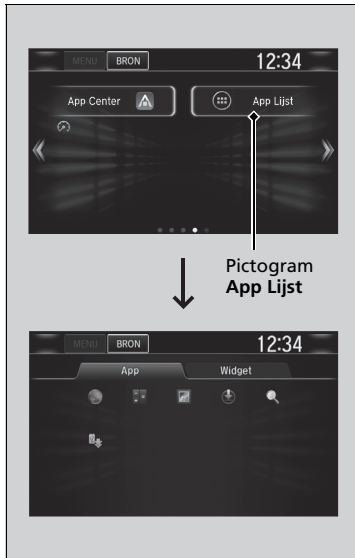
■ Gebruik van apps of widgets



1. Druk op de knop .
2. Selecteer **App Lijst** .
 - Het apps-scherm verschijnt.
3. Kies de app of widget die u wilt gebruiken.

Lijst van voorgeïnstalleerde apps:

-  (Browser): Toont de webbrowser gebruikt door smartphone en Wi-Fi-verbinding.
-  (Calculator): Geeft de calculator weer.
-  (Galerie): Toont afbeeldingen.
-  (Downloads): Geeft de gegevens weer die zijn gedownload van de webbrowser, enz.
-  (Zoeken): Toont de verschillende zoekschermen.
-  (App-installer): Neem contact op met uw Honda-dealer voor beschikbare apps.

☒ Gebruik van apps of widgets

Selecteer een app of widget en houd deze vast om de snelkoppeling van die app of widget toe te voegen aan het beginscherm.

Vooraf geïnstalleerde toepassingen starten mogelijk niet normaal. Als dit het geval is, moet u het systeem resetten.

► Alle instellingen resetten naar de standaardinstellingen BLZ. 429

Als u **Fabrieksdata herstellen** uitvoert, worden alle instellingen teruggezet naar de fabriekinstellingen.

► Alle instellingen resetten naar de standaardinstellingen BLZ. 429

Indien deze apps nog steeds niet normaal starten na **Fabrieksdata herstellen**, neem dan contact op met uw dealer.

De mogelijkheid bestaat dat een browser wordt uitgeschakeld tijdens gebruik. In dat geval gaat u terug naar het scherm voordat de browser werd gestart.

Installeer alleen apps die zijn goedgekeurd door een Honda-dealer. Installatie van niet-goedgekeurde apps kan leiden tot een verhoogde kans op corruptie van voertuiggegevens en uw privacygegevens.

Met de volgende procedure kunt u door de gebruiker geïnstalleerde apps verwijderen.

1. Druk op de knop .
2. Selecteer **Instellingen**.
3. Selecteer **Systeem**.
4. Selecteer de tab **Andere**.
5. Selecteer **Detailinformatie**.
6. Selecteer **Apps**.
7. Selecteer een app die u wilt verwijderen.
8. Selecteer **Verwijderen**.

Vooraf geïnstalleerde apps kunnen niet worden verwijderd.

■ App- of widgetpictogrammen toevoegen aan het beginscherm

App- of widgetpictogrammen kunnen worden toegevoegd aan het beginscherm.



1. Druk op de knop .
2. Selecteer een lege ruimte en houd deze vast op het beginscherm.

► Het pop-up-menu verschijnt op het scherm.

3. Selecteer **App toev.** of **Widget toev.**.

► Het apps-scherm verschijnt.



4. Selecteer een app- of widgetpictogram dat u wilt toevoegen en houd het vast.
 - Het scherm schakelt over naar het aanpassingsscherm.
5. Versleep het pictogram en zet het op de gewenste plaats.
6. Selecteer **OK**.
 - Het scherm keert terug naar het beginscherm.

■ Pictogrammen verplaatsen op het beginscherm

U kunt de locatie op het beginscherm wijzigen.



1. Selecteer een pictogram en houd dit vast.
 - Het scherm schakelt over naar het aanpassingsscherm.
2. Versleep het pictogram en zet het op de gewenste plaats.
3. Selecteer **OK**.
 - Het scherm keert terug naar het beginscherm.

►► Pictogrammen verplaatsen op het beginscherm

U kunt de pictogrammen **Telefoon, Info, Audio, Instellingen, Navigatie*, Connectiviteit smartphone, aha*, App Center*, TA*, App Lijst** (☺) en (🔄) (instrumentenpaneel) ook op dezelfde manier verplaatsen.

■ Pictogrammen op het beginscherm verwijderen

Pictogrammen op het beginscherm kunt u verwijderen.



1. Selecteer een pictogram en houd dit vast.
 - Het scherm schakelt over naar het aanpassingsscherm.
2. Sleep het pictogram dat u wilt verwijderen naar het prullenbakpictogram en zet het daar neer.
 - Het pictogram wordt verwijderd van het beginscherm.
3. Selecteer **OK**.
 - Het scherm keert terug naar het beginscherm.

► Pictogrammen op het beginscherm verwijderen

De pictogrammen **Telefoon**, **Info**, **Audio**, **Instellingen**, **Navigatie**, **Connectiviteit smartphone**, **aha**, **App Center**, **TA**, **App Lijst** (☺) en (☺) (instrumentenpaneel) kunnen niet worden verwijderd.

Als u een app of widget uit het startscherm verwijdert, wordt de app of widget zelf niet verwijderd.

■ De achtergrond van het beginscherm wijzigen

Een achtergrond van het beginscherm kunt u wijzigen.

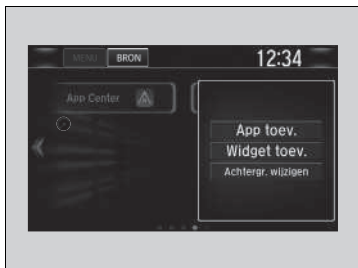

1. Selecteer een lege ruimte en houd deze vast op het beginscherm.
 - Het pop-up-menu verschijnt op het scherm.
2. Selecteer **Achtergr. wijzigen**.
 - Het pop-up-menu verschijnt op het scherm.



3. Selecteer een app voor het selecteren van achtergronden.
4. Selecteer uw gewenste achtergrond.
5. Selecteer **Achtergrond instellen**.
 - De achtergrond is gewijzigd en het scherm keert terug naar het beginscherm.

Statusgedeelte



1. Veeg omlaag vanaf de bovenzijde van het scherm.
 ► Het statusgedeelte verschijnt.
2. Selecteer een item om de details te zien.
3. Druk op de knop  of veeg omhoog vanaf de balk onderin om het gedeelte te sluiten.

De scherminterface wijzigen

U kunt het interface-ontwerp van het scherm wijzigen.



1. Druk op de knop .
2. Selecteer **Instellingen**.
3. Selecteer **Systeem**.
4. Selecteer de tab **Andere**.
5. Selecteer **Skin wijzigen**.
6. Op het display verschijnt een bevestigingsmelding. Selecteer **Ja**.

De scherminterface wijzigen

Nadat u de lay-out van de scherminterface hebt gewijzigd, kunt u de achtergrond wijzigen aan de hand van de volgende procedure.

1. Druk op de knop .
2. Selecteer een lege ruimte en houd deze vast op het beginscherm.
Het pop-up-menu verschijnt op het scherm.
3. Selecteer **Achtergr. wijzigen**.
4. Selecteer **Galerie, Beweg. achtergronden** of **Achtergronden**.

Als u de scherminterface verandert, veranderen sommige instelmogelijkheden.

- ▣ **Instelbare functies** BLZ. 396

Menu aanpassen

U kunt menupictogrammen aan de rechterzijde van de schermen **Audio**, **Telefoon** en **Info** wijzigen.

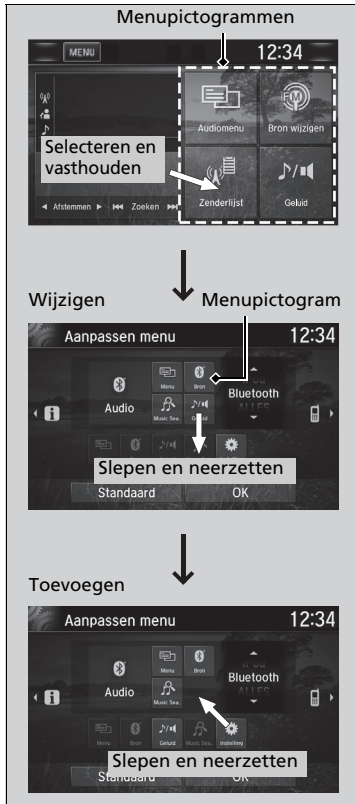

1. Selecteer een menupictogram en houd dit vast.

2. Selecteer het pictogram ◀ of ▶, en vervolgens **Audio**, **Telefoon** of **Info** in **Aanpassen menu**.

3. Selecteer het menupictogram dat u wilt wijzigen en houd dit vast, sleep het pictogram vervolgens naar beneden en zet het daar neer.

4. Selecteer het menupictogram dat u wilt toevoegen en houd dit vast, sleep het pictogram vervolgens naar boven en zet het daar neer.

5. Selecteer **OK**.

Menu aanpassen

U kunt ook de onderstaande methode gebruiken om menupictogrammen te wijzigen:

1. Selecteer **Instellingen** → **Systeem** → tabblad **Home** → **Positie menupictogr.**

Apps sluiten

U kunt bepaalde apps sluiten die op de achtergrond van het systeem draaien.

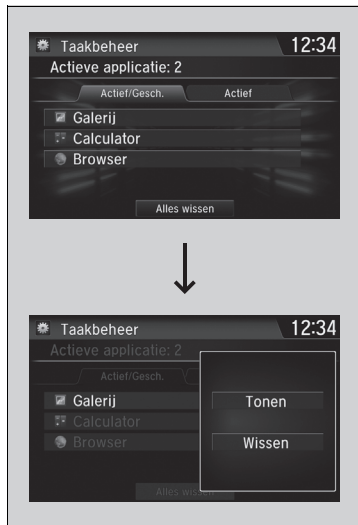

1. Houd de knop  ingedrukt.
2. Selecteer de tab **Actief**.
 - Als u de tab **Actief/Gesch.** selecteert, kunt u de apps sluiten die op dat moment draaien en gelijktijdig de activiteitengeschiedenis van de apps verwijderen.
3. Selecteer een app die u wilt sluiten.
4. Selecteer **Wissen**.
 - Het scherm keert terug naar de app-lijst.

Apps sluiten

Als een aantal apps op de achtergrond werken en er een probleem is met het audiosysteem, werken sommige van deze apps mogelijk niet naar behoren. Als dit gebeurt, moet u alle apps sluiten en de app/apps die u wilt gebruiken, opnieuw starten.

Om alle apps in het systeem te sluiten, selecteert u **Alles wissen** en vervolgens **Ja**.

U kunt de apps Aha™* en Garmin* niet sluiten.

Geluid instellen



1. Druk op de knop .
2. Selecteer **MENU**.
3. Selecteer **Geluid**.

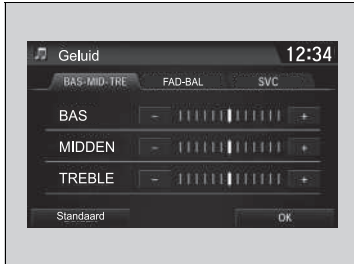

Selecteer een tab uit de volgende opties:

- **BAS-MID-TRE**: BAS, MIDDENTONEN, TREBLE
- **FAD-BAL*/FAD-FADE-SUBW***: Fader, balans, subwoofer*
- **SVC*/SVC-Neuraal***: Snelheidsafhankelijke volumecompensatie, DTS Neural Surround™*

►► Geluid instellen

De SVC heeft vier modi: **Uit**, **Laag**, **Medium** en **Hoog**. SVC past het volumeniveau aan de voertuigsnelheid aan. Wanneer u sneller gaat, neemt het audiovolume toe. Wanneer u vertraagt, neemt het audiovolume af.

U kunt ook de instelling DTS Neural Surround™* in- en uitschakelen door **Neural** te selecteren op het audio-/informatiescherm.

* Niet beschikbaar op alle modellen

Display instellen

U kunt de helderheid of het kleurenthema van het audio-/informatiescherm wijzigen.

De helderheid van het scherm wijzigen





1. Druk op de knop .
2. Selecteer **Instellingen**.
3. Selecteer **Systeem**.
4. Selecteer de tab **Display**.
5. Selecteer **Scherminstellingen**.
6. Selecteer de instelling die u wilt.
7. Selecteer **OK**.

De helderheid van het scherm wijzigen

U kunt de instelling voor **Contrast** en **Zw. niv.** op dezelfde manier wijzigen.

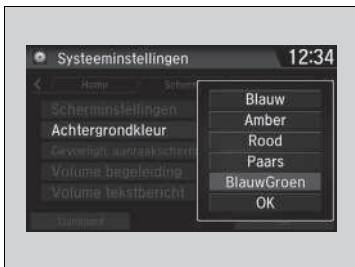
Het kleurenthema van het scherm wijzigen



1. Druk op de knop .
2. Selecteer **Instellingen**.
3. Selecteer **Systeem**.
4. Selecteer de tab **Scherm**.
5. Selecteer **Achtergrondkleur**.
6. Selecteer de instelling die u wilt.
7. Selecteer **OK**.

Het kleurenthema van het scherm wijzigen

U kunt de **Achtergrondkleur** niet wijzigen als u het ontwerp van de scherminterface wijzigt.

Een audiobron selecteren

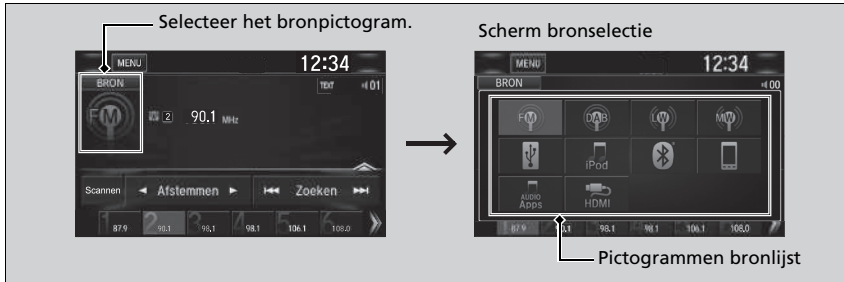

Selecteer het pictogram van de huidige bron en selecteer vervolgens een pictogram in de lijst met bronnen om te wisselen van audiobron.



Beperkingen voor handmatige bediening

Bepaalde handmatige functies zijn uitgeschakeld of niet beschikbaar terwijl het voertuig rijdt. Een grijs weergegeven (niet-beschikbare) optie kan pas worden geselecteerd wanneer het voertuig stilstaat.

Modellen met navigatiesysteem en DAB

Werking spraakbediening*1

Uw voertuig beschikt over een spraakbedieningssysteem dat handsfree bediend kan worden.



Het spraakbedieningssysteem maakt gebruik van de knoppen  (Sprekend) en  (beëindigen/terug) op het stuur en een microfoon bij de kaartleeslampjes op het plafond.

Spraakherkenning

Om een optimale spraakherkenning te bereiken bij gebruik van het spraakbedieningssysteem:

- Zorg ervoor dat het juiste scherm weergegeven is voor de spraakopdracht die u gebruikt. Het systeem herkent alleen bepaalde opdrachten. Beschikbare spraakopdracht BLZ. 341
- Sluit de ramen en het schuifdak*.
- Regel de dashboard- en zijventilatie zodanig dat de lucht niet in de microfoon in het plafond blaast.
- Spreek met een heldere, natuurlijke stem zonder pauze tussen de woorden.
- Verminder het achtergrondgeluid zo veel mogelijk. Het systeem begrijpt uw opdracht mogelijk verkeerd als er meer dan één persoon tegelijk spreekt.

►► Werking spraakbediening*1

Zodra u op de knop  drukt, vraagt een behulpzame stem wat u wilt doen. Druk nogmaals op de knop  en laat deze los om deze melding over te slaan en een opdracht te geven.

►► Spraakherkenning

Het spraakbedieningssysteem kan alleen worden gebruikt vanuit de bestuurdersstoel omdat de microfoon geluid vanuit de richting van de passagierszijde onderdrukt.

*1: De talen die het spraakbedieningssysteem herkent zijn Engels, Duits, Frans, Spaans en Italiaans.

* Niet beschikbaar op alle modellen

Schermspraakportal*

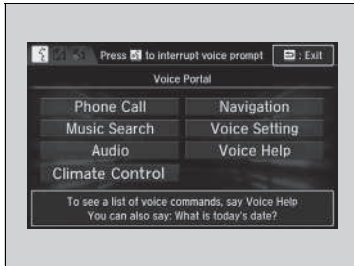

Wanneer op de knop  (Spreken) wordt gedrukt, worden de beschikbare spraakopdrachten weergegeven op het scherm. Voor een volledige lijst van opdrachten, zegt u "Voice Help" na de pieptoon of selecteert u **Spraakhulp**.

U ziet de lijst met opdrachten in **Spraak Info** op het scherm **Info Menu**. Selecteer **Info** en selecteer vervolgens **MENU**.

Het systeem herkent alleen de opdrachten op de volgende pagina's, bij bepaalde schermen. Vrije vorm-spraakopdrachten worden niet herkend.

■ Telefoonoproep

Dit kan alleen worden gebruikt wanneer de telefoon is aangesloten. Wanneer het systeem de opdracht *Phone Call* herkent, verandert het scherm in het scherm spraakherkenning voor telefoonopdrachten.

- *Dial by Number*
- *Call History*
- *Redial*
- *Call <naam van uw contactpersoon>*
- *Call <telefoonnummer>*

Belopdrachten zijn niet beschikbaar wanneer u Apple CarPlay gebruikt.

■ Music Search

Dit kan alleen worden gebruikt wanneer het iPod- of USB-apparaat is aangesloten.

■ Klimaatregeling

Wanneer het systeem de opdracht *Climate Control* herkent, verandert het specifieke scherm in het scherm spraakherkenning voor klimaatregeling.

- **Opdrachten Klimaatregeling** BLZ. 343

■ Audio

Wanneer het systeem de opdracht *Audio* herkent, verandert het scherm in het scherm spraakherkenning voor audio.

- *Audio On*¹
- *Audio Off*¹
- *Radio FM*
- *Radio MW*
- *Radio LW*
- *iPod*
- *USB*
- *Other Sources*

■ Navigatie

Het scherm schakelt over naar het navigatiescherm.

- **Raadpleeg de handleiding van het navigatiesysteem**

■ Spraakinstelling

Het scherm schakelt over naar het tabblad **Spraakherkenn.** op het scherm **Systeeminstellingen**.

*1: Deze opdrachten schakelen de functie beurtelings in en uit, zodat de opdracht mogelijk niet leidt tot de gewenste actie.

* Niet beschikbaar op alle modellen

■ Spraakhulp

Op het scherm wordt een lijst met de beschikbare opdrachten weergegeven.

- *Useful Commands*
- *Phone Commands*
- *Audio Commands*
- *On Screen Commands*
- *Music Search Commands*
- *General Commands*
- *Climate Control Commands*

■ Nuttige opdrachten

Het systeem accepteert deze opdrachten van het bovenste scherm van het Spraakportal.

- *Call <telefoonnummer>*
- *Call <naam van uw contactpersoon>*
- *What time is it?*
- *What is today's date?*

■ Telefoonopdrachten

Het systeem accepteert deze opdrachten op het specifieke scherm voor de spraakherkenning voor de telefoon.

- *Call by number*
- *Call by name*
- *Call <telefoonnummer>*
- *Call <naam van uw contactpersoon>*

■ Audio-opdrachten

Het systeem accepteert deze opdrachten op het specifieke scherm voor de spraakherkenning voor audio.

■ Radio FM-opdrachten

- *Radio tune to <87,5-108,0> FM*
- *Radio FM preset <1-12>*

■ Radio LW-opdrachten

- *Radio tune to <153-279> LW*
- *Radio LW preset <1-6>*

■ Radio MW-opdrachten

- *Radio tune to <531-1602> MW*
- *Radio MW preset <1-6>*

■ iPod-opdrachten

- *iPod play*
- *iPod play track <1-30>*
- *Music Search*
- *What album is this?*
- *What am I listening to?*

■ USB-opdrachten

- *USB play*
- *USB play track <1-30>*
- *Music Search*
- *What album is this?*
- *What am I listening to?*

■ DAB-opdrachten

- *DAB preset <1-12>*

■ Bluetooth® audio-opdrachten

- *Play Bluetooth® audio*

OPMERKING:

Bluetooth® audio-opdrachten werken mogelijk niet bij sommige telefoons of *Bluetooth®* audio-apparaten.

■ HDMI™-opdrachten

- *HDMI Play*

Opdrachten op scherm

Wanneer **Opdrachten op scherm** wordt gekozen, wordt het toelichtingsscherm weergegeven.

Opdrachten muziek zoeken

Het systeem accepteert deze opdrachten op het scherm **Muziek zoeken**.

Song By Voice gebruiken

Song By Voice™ is een functie waarmee u muziek vanaf uw iPod- of USB-apparaat kunt selecteren met spraakopdrachten. Om deze modus te activeren, moet u de knop Spreken indrukken en zeggen: "Music Search".

Opdrachten bij Song By Voice

- *What am I listening to?*
- *Who am I listening to?*
- *Who is this?*
- *What's playing?*
- *Who's playing?*
- *What album is this?*

Afspelopdrachten

- *Play artist <naam>*
- *Play track/song <naam>*
- *Play album <naam>*
- *Play genre/category <naam>*
- *Play playlist <naam>*
- *Play composer <naam>*

Lijstopdrachten

- *List artist <naam>*
- *List album <naam>*
- *List genre/category <naam>*
- *List playlist <naam>*
- *List composer <naam>*

Algemene opdrachten

- *What time is it?*
- *What is today's date?*

Opdrachten Klimaatregeling

- *Climate control on*1*
- *Climate control off*1*
- *Fan speed <1-7>*
- *Temperature max heat*
- *Temperature max cool*
- *Temperature <15-29> degrees*
- *Defrost On*1*
- *Defrost Off*1*
- *Air conditioner On*1*
- *Air conditioner Off*1*
- *More*
- *Climate Control Automatic*
- *Vent*
- *Dash and floor*
- *Fan speed Up*
- *Fan speed Down*
- *Floor vents*
- *Floor and Defrost*
- *Temperature up*
- *Temperature down*

*1: Deze opdrachten schakelen de functie beurtelings in en uit, zodat de opdracht mogelijk niet leidt tot de gewenste actie.

AM/FM-radio afspelen

The diagram illustrates the car's audio system interface. At the top, the instrument cluster shows a speedometer with a needle pointing to 40 km/h. Below it, a small screen displays the radio frequency 90.1 MHz. The main infotainment screen shows the radio interface with a frequency of 90.1 MHz and a list of preset frequencies: 87.9, 90.1, 98.1, 98.1, 106.1, and 108.0. A vertical menu on the left side of the screen includes options for HOME, MAP, AUDIO, TEL, and BACK. The bottom of the screen features buttons for Scannen, Afstemmen, and Zoeken. Callouts point to various physical buttons and screen elements, explaining their functions.

MENU
Selecteer dit om de menu-items weer te geven.

Knop (Audio)
Druk op deze knop om het audioscherm weer te geven.

Knop (Terug)
Druk op deze knop om terug te gaan naar het vorige scherm.

Knop VOL/ AUDIO (Volume/Audio aan/uit)
Druk hierop om het audiosysteem in en uit te schakelen. Draai aan de knop om het volume te regelen.

Pictogram Scannen
Selecteer dit pictogram om elke zender met een sterk signaal te scannen.

Interface voor bestuurdersinformatie

Audio-/informatiescherm

Pictogrammen Zoeken
Selecteer of om langs de gekozen bandbreedte naar een zender met een sterk signaal te zoeken.

Pictogram Openen/sluiten¹
Toont/verbergt de detailinformatie.

Voorkeuzepictogrammen
Stem de radiofrequentie van de voorkeuze af. Druk op het voorkeuzepictogram en houd dit ingedrukt om de desbetreffende zender op te slaan. Selecteer om de voorkeuze-instellingen vanaf 7 weer te geven.

Pictogrammen Afstemmen
Selecteer of om de radiofrequentie af te stemmen.

*1: Sommige of alle lijsten worden mogelijk niet weergegeven.

Voorkeuzegeheugen

Om een zender op te slaan:

1. Stem de gekozen zender af.
2. Selecteer het voorkeuzenummer voor de zender die u wilt opslaan en houd dit ingedrukt.

U kunt ook de volgende procedure gebruiken om een voorkeuzezender op te slaan.

1. Stem de gekozen zender af.
2. Selecteer het pictogram openen/sluiten om een lijst weer te geven.
3. Selecteer het tabblad **Preset**.
4. Selecteer het voorkeuzenummer voor de zender die u wilt opslaan en houd dit ingedrukt.

Zenderlijst

Geeft een overzicht van de krachtigste zenders op de gekozen band.

1. Selecteer het pictogram openen/sluiten om een lijst weer te geven.
2. Selecteer het tabblad **Zenderlijst**.
3. Selecteer de zender.

Handmatige update



Hiermee kunt u de beschikbare zenderlijst altijd bijwerken.

1. Selecteer het pictogram openen/sluiten om een lijst weer te geven.
2. Selecteer het tabblad **Zenderlijst**.
3. Selecteer **Vernieuwen**.

AM/FM-radio afspelen

Het controlelampje **ST** verschijnt op het display om stereo FM-uitzendingen aan te geven.
Stereoweergave is in AM niet beschikbaar.

Audiomodus wijzigen

Druk op  of  op het stuurwiel of selecteer **BRON** op het scherm.

Afstandsbediening van het audiosysteem BLZ. 288

Modellen zonder LaneWatch

U kunt 12 AM-zenders en 12 FM-zenders opslaan in het voorkeuzegeheugen. AM heeft twee soorten frequenties (LW en MW). U kunt zes zenders op iedere frequentie opslaan.

Modellen met LaneWatch

U kunt 6 AM-zenders en 12 FM-zenders opslaan in het voorkeuzegeheugen.

■ Scannen

Laat gedurende 10 seconden elke van de krachtigste zenders op de gekozen band horen. Om het scannen uit te schakelen, selecteert u **Annuleren** of drukt u op de knop .

■ Radio Data System (RDS)

Biedt data-informatie in tekstvorm over het door u geselecteerde, RDS uitzendende FM-station.

■ RDS-zender zoeken in zenderlijst

1. Selecteer het pictogram Openen/sluiten om een lijst weer te geven terwijl u luistert naar een FM-zender.
2. Selecteer het tabblad **Zenderlijst**.
3. Selecteer de zender.

■ Handmatige update

Hiermee kunt u de beschikbare zenderlijst altijd bijwerken.

1. Selecteer het pictogram Openen/sluiten om een lijst weer te geven terwijl u luistert naar een FM-zender.
2. Selecteer het tabblad **Zenderlijst**.
3. Selecteer **Vernieuwen**.

■ Radiotekst

Geeft de radio-tekst informatie van de geselecteerde RDS-zender weer.

1. Selecteer **MENU**.
2. Selecteer **Radiotekst bekijken**.

☒ Radio Data System (RDS)

Wanneer u een voor RDS geschikte FM-zender selecteert, gaat de RDS automatisch aan en de frequentiedisplay verandert in de zendernaam. Als het signaal van de zender echter zwakker wordt, wordt in plaats van de naam van het station de frequentie weergegeven.

DAB (Digital Audio Broadcasting) afspelen*

The diagram illustrates the DAB control interface. At the top, the instrument cluster shows a speedometer with a DAB logo and 'BBBBB' on the display. Below it, the infotainment screen shows a menu with 'BRON', 'AAAAA', 'BBBBB', and 'CCCCC'. A 'Scannen' button is visible on the left. Below the screen, a row of 'Voorkeuzepictogrammen' (preselection icons) is shown: 'aaaaa', 'bbbb', 'ccccc', 'dddd', 'eeeee', 'ffff'. A 'Service' button with left and right arrows is also present. A physical volume knob is located to the left of the screen.

Interface voor bestuurdersinformatie

Audio-/informatiescherm

MENU
Selecteer dit om de menu-items weer te geven.

Knop (Audio)
Druk op deze knop om het audioscherm weer te geven.

Knop (Terug)
Druk op deze knop om terug te gaan naar het vorige scherm.

Knop VOL AUDIO (Volume/Audio aan/uit)
Druk hierop om het audiosysteem in en uit te schakelen. Draai aan de knop om het volume te regelen.

Pictogram Scannen
Selecteer dit pictogram om elk ensemble of elke service te scannen.

Service-pictogrammen
Selecteer of om de servicecomponent af te stemmen.

Pictogram Openen/sluiten*1
Toont/verbergt de detailinformatie.

Voorkeuzepictogrammen
Stem de frequentie van de voorkeuze af. Druk op het voorkeuzepictogram en houd dit ingedrukt om de desbetreffende zender op te slaan. Selecteer om de voorkeuze-instellingen vanaf 7 weer te geven.

Ensemble-pictogrammen
Selecteer of om het ensemble af te stemmen.
Selecteer of en houd dit ingedrukt om de geselecteerde service omhoog en omlaag te doorzoeken op een ensemble dat kan worden ontvangen.

*1: Sommige of alle lijsten worden mogelijk niet weergegeven.

* Niet beschikbaar op alle modellen

Voorkeuzegeheugen

Een service opslaan:

1. Stem de gekozen service af.
2. Selecteer het voorkeuzenummer voor de service die u wilt opslaan en houd dit ingedrukt.

U kunt ook de volgende procedure gebruiken om een voorkeuzeservice op te slaan.

1. Stem de gekozen service af.
2. Selecteer het pictogram Openen/sluiten om een lijst weer te geven.
3. Selecteer het tabblad **Preset**.
4. Selecteer het voorkeuzenummer voor de service die u wilt opslaan en houd dit ingedrukt.

Ensemblelijst

Hiermee geeft u een lijst weer van de ensembles die kunnen worden ontvangen op de geselecteerde service.

1. Selecteer het pictogram Openen/sluiten om een lijst weer te geven.
2. Selecteer het tabblad **Ensemblelijst**.
3. Selecteer het ensemble.



Handmatige update

Hiermee kunt u de beschikbare ensemblelijst altijd updaten.

1. Selecteer het pictogram Openen/sluiten om een lijst weer te geven.
2. Selecteer het tabblad **Ensemblelijst**.
3. Selecteer **Vernieuwen**.

Voorkeuzegeheugen

Audiomodus wijzigen

Druk op  of  op het stuurwiel of selecteer **BRON** op het scherm.

 **Afstandsbediening van het audiosysteem**
BLZ. 288

U kunt 12 DAB-zenders in het voorkeuzegeheugen opslaan.

■ Scannen

Hiermee wordt elk(e) van de ensembles of services die kunnen worden ontvangen, gedurende 10 seconden getest.

1. Selecteer **Scannen**.
2. Selecteer **Ensemble scannen** of **Alle service scannen**.

Om het scannen uit te schakelen, selecteert u **Annuleren** of drukt u op de knop .

■ Radiotekst

Geeft de radio-tekstinformatie van de geselecteerde DAB-zender weer.

1. Selecteer **MENU**.
2. Selecteer **Radiotekst bekijken**.

iPod afspelen

Sluit de iPod met uw USB-stekker aan op de USB-poort en selecteer de iPod-modus.

► **USB-poort(en)** BLZ. 285

The diagram illustrates the car's audio system interface. At the top is the instrument cluster, which includes a speedometer showing 40 km/h and a central display showing album art and track information. Below this is the main audio display screen, which shows a menu of tracks (AAA, 01 BBB, CCC, DDD) and playback controls. To the left of the main screen is a vertical column of physical buttons: HOME, MAP, AUDIO, TEL, BACK, and a volume knob. Labels with arrows point to various elements: 'Interface voor bestuurdersinformatie' points to the instrument cluster; 'Audio-/informatiescherm' points to the main display; 'MENU' points to the MENU button on the left; 'Cover Art' points to the album art on the screen; 'Knop [Musical Note] (Audio)' points to the AUDIO button; 'Knop [Left Arrow] (Terug)' points to the BACK button; 'Knop VOL/[Power] AUDIO (Volume/Audio aan/uit)' points to the volume knob; 'Pictogram Afspelen/pauzeren' points to the play/pause button on the screen; 'Pictogram Openen/sluiten*' points to the expand/collapse button on the screen; and 'Nummer-pictogrammen' points to the track skip buttons on the screen.

MENU
Selecteer dit om de menu-items weer te geven.

Cover Art

Knop [Musical Note] (Audio)
Druk op deze knop om het audioscherm weer te geven.

Knop [Left Arrow] (Terug)
Druk op deze knop om terug te gaan naar het vorige scherm.

Knop VOL/[Power] AUDIO (Volume/Audio aan/uit)
Druk hierop om het audiosysteem in en uit te schakelen. Draai aan de knop om het volume te regelen.

Interface voor bestuurdersinformatie

Audio-/informatiescherm

Pictogram Openen/sluiten*
Toont/verbergt de detailinformatie.

Nummer-pictogrammen
Selecteer [Left Arrow] of [Right Arrow] om een ander nummer te kiezen. Houd deze knop ingedrukt om een nummer snel te doorlopen.

Pictogram Afspelen/pauzeren

*1: Sommige of alle lijsten worden mogelijk niet weergegeven.

Een nummer selecteren in de muziekzoeklijst



1. Selecteer **MENU** en **Muziek zoeken**.

2. Selecteer de items in het betreffende menu.

▶▶ iPod afspelen

De beschikbare bedieningsfuncties kunnen variëren per model of versie. Sommige functies zijn mogelijk niet beschikbaar op het audiosysteem van het voertuig.

In geval van een storing kan een foutmelding op het audio-/informatiescherm verschijnen.

▶ **iPod/USB-flashdrive** BLZ. 380

Als u een muziek-app op uw iPhone/iPod gebruikt terwijl de telefoon is aangesloten op het audiosysteem, kunt u dezelfde app mogelijk niet gebruiken op het audio-/informatiescherm.

Sluit het apparaat opnieuw aan indien nodig.

■ Afspeelmodus selecteren

Bij het afspelen van een nummer kunt u kiezen tussen shuffle- en herhalingsmodus.
Selecteer een afspeelmodus.

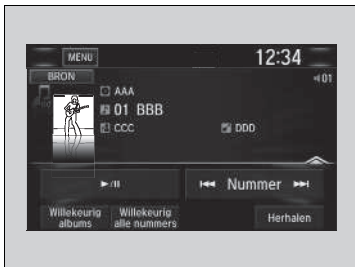

■ Een afspeelmodus uitschakelen

Selecteer de modus die u wilt uitschakelen.

►► Afspeelmodus selecteren

Items van menu Afspeelmodus

Willekeurig albums*1: Speelt alle beschikbare albums in een geselecteerde lijst in willekeurige volgorde af.

Willekeurig alle nummers/Willekeurig: Speelt alle beschikbare nummers in een geselecteerde lijst in willekeurige volgorde af.

Herhalen: Herhaalt het nummer.

*1: Deze functie is niet beschikbaar als uw iPod wordt niet ondersteund.

Song By Voice™ (SBV)*

Gebruik SBV om muziek te zoeken op en af te spelen vanaf uw USB-flashdrive of iPod met gebruikmaking van spraakbediening.

■ SBV inschakelen

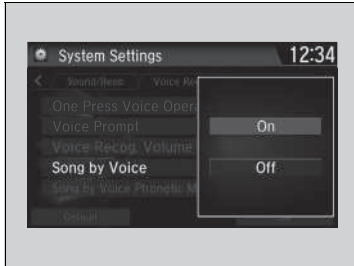

1. Druk op de knop .
2. Selecteer **Instellingen**.
3. Selecteer **Systeem**.
4. Selecteer het tabblad **Voice Recog.**
5. Selecteer **Song by Voice**.
6. Selecteer **On** of **Off**.

☒ Song By Voice™ (SBV)*

Instellingsopties:

- **On** (fabrieksinstelling): Song By Voice™-opdrachten zijn beschikbaar.
- **Off**: Hiermee schakelt u de functie uit.

■ Naar muziek zoeken met SBV

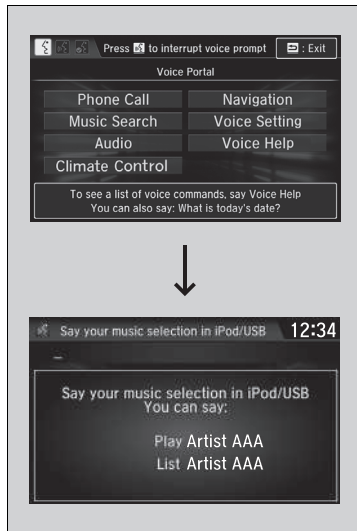

1. Kies bij **Song by Voice** de instelling **On**.
2. Druk op de knop  (Spreken) en zeg "Music Search" om de SBV-functie te activeren voor de USB-flashdrive en iPod.
3. Zeg daarna een volgende opdracht.
 - Voorbeeld 1: Zeg "(List) 'Artist A'" om een lijst met nummers van die artiest te bekijken. Selecteer het gewenste nummer om het afspelen te starten.
 - Voorbeeld 2: Zeg "Play 'Artist A'" om nummers van die artiest af te spelen.
4. Om SBV te annuleren, drukt u op de knop  (beëindigen/terug) op het stuur. Het afspelen van het geselecteerde nummer wordt voortgezet.

Zodra u deze modus hebt geannuleerd, moet u op de knop  drukken en opnieuw "Music Search" zeggen om deze modus weer te activeren.

►► Naar muziek zoeken met SBV

Lijst met opdrachten voor Song By Voice™

 **Opdrachten bij Song By Voice** BLZ. 343

OPMERKING:

Er zijn Song By Voice™-opdrachten beschikbaar voor bestanden of nummers die zijn opgeslagen op de USB-flashdrive of de iPod.

U kunt fonetische wijzigingen toevoegen van moeilijke woorden, zodat SBV gemakkelijker artiesten, nummers, albums en componisten in spraakopdrachten kan herkennen.

 **Fonetische wijziging** BLZ. 355

Fonetische wijziging

Voeg fonetische wijzigingen van moeilijke of vreemde woorden toe, zodat SBV gemakkelijker artiesten, nummers, albums en componisten kan herkennen in spraakopdrachten bij het zoeken naar muziek op de USB-flashdrive of de iPod.

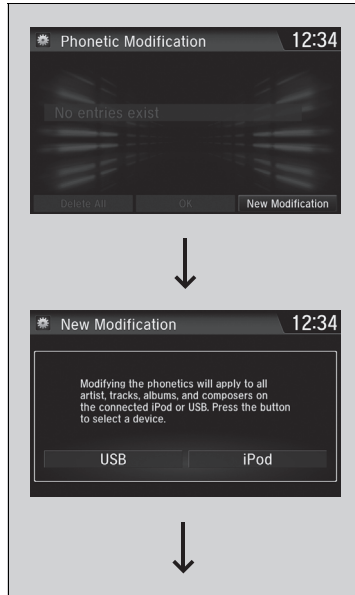



1. Druk op de knop .
2. Selecteer **Instellingen**.
3. Selecteer **Systeem**.
4. Selecteer het tabblad **Voice Recog.**
5. Selecteer **Song by Voice Phonetic Modification**.
6. Selecteer **New Modification**.
7. Selecteer **USB** of **iPod**.

Fonetische wijziging

De functie **Song by Voice Phonetic Modification** is niet beschikbaar wanneer **Song by Voice** is ingesteld op **Off**.

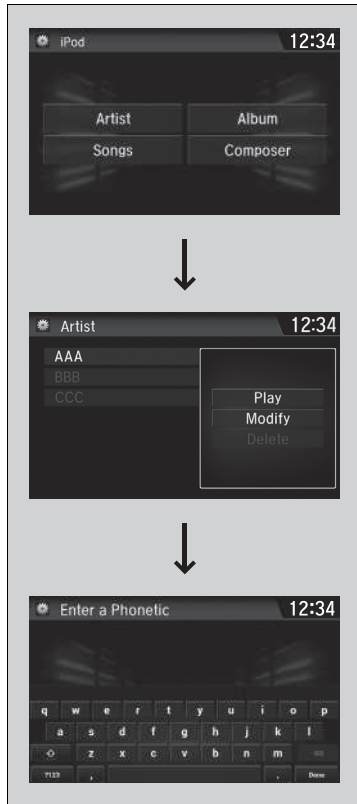
U kunt maximaal 2000 items voor fonetische wijziging opslaan.



8. Selecteer het te wijzigen item (bijvoorbeeld, **Artist**).
 - De lijst van het geselecteerde item wordt op het scherm weergegeven.
9. Selecteer een te wijzigen vermelding.
 - Het pop-up-menu verschijnt op het scherm.
 - Selecteer **Play** om te luisteren naar de huidige fonetische wijziging.
 - Selecteer **Delete** om de huidige fonetische wijziging te verwijderen.
10. Selecteer **Modify**.
11. Selecteer de fonetische spelling die u wilt gebruiken (bijv. "Artist A") wanneer daarom wordt gevraagd.
12. Selecteer **OK**.
 - De artiest "No Name" wordt fonetisch gewijzigd in "Artist A. ". In de SBV-modus kunt u de knop  (Spreken) indrukken en de spraakopdracht "Play 'Artist A'" gebruiken om nummers van de artiest "No Name" af te spelen.

Aha™ afspelen *

Aha™ kan worden weergegeven en gebruikt op het audio-/informatiescherm wanneer uw smartphone is verbonden met het audiosysteem via Wi-Fi.

📶 **Wi-Fi-verbinding** BLZ. 370

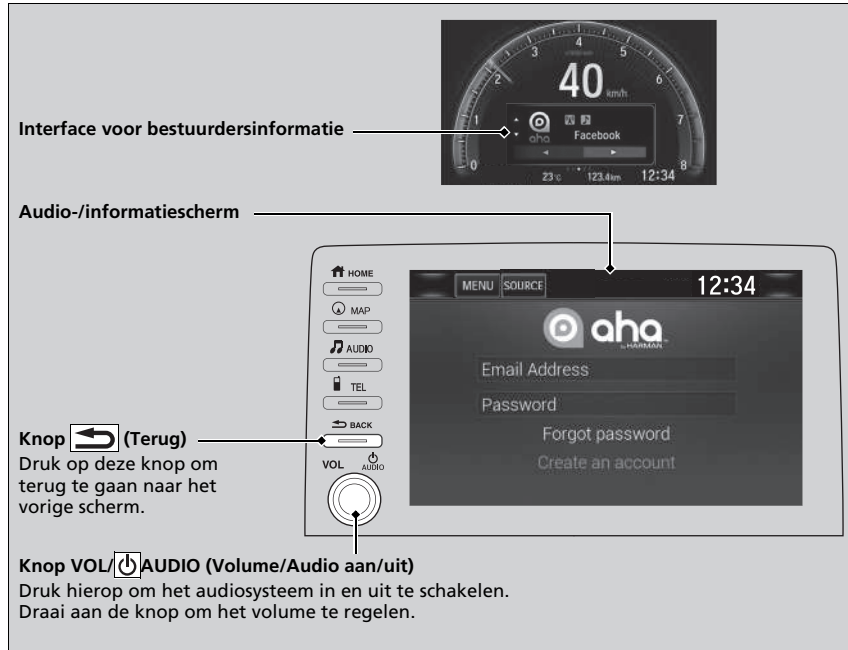

▶▶ Aha™ afspelen *

Aha™ van Harman is een cloudgebaseerde service waarmee u uw favoriete webinhoud kunt indelen in live radiozenders. U kunt podcasts, internetradio, op locatie gebaseerde diensten en audio-updates van websites van sociale media openen.

De beschikbare bedieningsfuncties kunnen variëren per softwareversie. Sommige functies zijn mogelijk niet beschikbaar op het audiosysteem van het voertuig.

De menuopties variëren afhankelijk van het geselecteerde station.

U moet beschikken over een eerder ingesteld Aha™-account om de service in uw voertuig te kunnen gebruiken. Ga naar www.aharadio.com voor meer informatie.

Als u een andere bron wilt selecteren, selecteert u **SOURCE** in de linkerbovenhoek van het scherm. Het scherm voor het selecteren van een bron verschijnt. Selecteer de gewenste bron.

Als er een actieve verbinding is met Apple CarPlay of Android Auto, is toegang tot Aha™ alleen mogelijk wanneer de telefoon is verbonden via Wi-Fi.

* Niet beschikbaar op alle modellen

Afspelen van een USB-flashdrive

Uw audiosysteem leest op een USB-flashdrive geluids- en videobestanden en speelt deze af in MP3-, WMA-, AAC*1-, WAV- of MP4-indeling.

Sluit uw USB-flashdrive aan op de USB-poort en selecteer vervolgens de USB-modus.

► **USB-poort(en)** BLZ. 285

MENU
Selecteer dit om de menu-items weer te geven.

Knop (Audio)
Druk op deze knop om het audioscherm weer te geven.

Knop (Terug)
Druk op deze knop om terug te gaan naar het vorige scherm.

Knop VOL AUDIO (Volume/Audio aan/uit)
Druk hierop om het audiosysteem in en uit te schakelen. Draai aan de knop om het volume te regelen.

Interface voor bestuurdersinformatie

Audio-/informatiescherm

Track-pictogrammen
Selecteer of om een ander bestand te selecteren. Houd deze knop ingedrukt om snel door een bestand te gaan.

Pictogram Openen/sluiten*2
Toont/verbergt de detailinformatie.

Map-pictogrammen
Selecteer om naar de volgende map te gaan en selecteer om naar het begin van de vorige map te gaan.

*1: Alleen bestanden met AAC-indeling die zijn opgenomen met iTunes kunnen worden afgespeeld op dit systeem.

*2: Sommige of alle lijsten worden mogelijk niet weergegeven.

Een bestand uit de muziekzoeklijst selecteren



1. Selecteer **MENU** en **Muziek zoeken**.

2. Selecteer **Muziek** of **Film**.

3. Selecteer een map.

4. Kies een bestand.

►► Afspelen van een USB-flashdrive

Gebruik de aanbevolen USB-flashdrives.

► Algemene informatie over het audiosysteem BLZ. 382

WMA-bestanden die beveiligd zijn door middel van DRM (Digital Rights Management) kunnen niet worden afgespeeld.

Het audiosysteem geeft **Onafspeelbaar bestand** weer en gaat door naar het volgende bestand.

In geval van een storing kan een foutmelding op het audio/informatiescherm verschijnen.

► iPod/USB-flashdrive BLZ. 380

Af speelmodus selecteren

U kunt tijdens het afspelen van een bestand de modi scan, herhalen en willekeurig selecteren.



■ Scannen

1. Selecteer **MENU**.
2. Selecteer **Scannen**.
3. Selecteer een afspelmodus.

■ Willekeurig/Herhalen

Selecteer een afspelmodus.



■ Een afspelmodus uitschakelen

Om het scannen uit te schakelen, drukt u op de knop  of selecteert u **Annuleren**.

Om willekeurige volgorde of herhalen uit te schakelen, selecteert u de modus opnieuw.

►► Afspelmodus selecteren

Items van menu Afspelmodus

■ Scannen

Mappen scannen: Van het eerste bestand in alle hoofdmappen wordt gedurende 10 seconden een voorbeeld afgespeeld.

Tracks scannen: Van alle bestanden in de huidige map wordt gedurende 10 seconden een voorbeeld afgespeeld.

■ Willekeurig/Herhalen

Willekeurig in map: Speelt alle bestanden in de huidige map af in willekeurige volgorde.

Willekeurig alle tracks: Speelt alle bestanden af in willekeurige volgorde.

Map herhalen: Herhaalt alle bestanden in de huidige map.

Track herhalen: Herhaalt het huidige bestand.

Videobestanden:

Afspelen/pauze: Hiermee speelt u het bestand af of pauzeert u dit.

Stoppen: Hiermee stopt u het bestand.

Afspelen van Bluetooth®-audio

Met het audiosysteem kunt u naar muziek op uw *Bluetooth*-compatibele telefoon luisteren. Deze functie is beschikbaar wanneer de telefoon gekoppeld en verbonden is met het HFT-systeem van het voertuig.

☒ Telefoon instellingen BLZ. 459

MENU
Selecteer dit om de menu-items weer te geven.

Knop (Audio)
Druk op deze knop om het audioscherm weer te geven.

Knop (Terug)
Druk op deze knop om terug te gaan naar het vorige scherm.

Knop VOL/AUDIO (Volume/Audio aan/uit)
Druk hierop om het audiosysteem in en uit te schakelen. Draai aan de knop om het volume te regelen.

Afbeeldingspictogram

Interface voor bestuurdersinformatie

Audio-/informatiescherm

Bluetooth-indicator
Verschijnt wanneer uw telefoon op HFT is aangesloten.

Pictogram Openen/sluiten*1
Toont/verbergt de detailinformatie.

Track-pictogrammen
Selecteer of om een andere track te kiezen.

Groep-pictogrammen
Selecteer of om een andere groep te kiezen.

Pauzepictogram

*1: Afhankelijk van het *Bluetooth*®-apparaat dat u aansluit, worden sommige of alle lijsten mogelijk niet weergegeven.

☒ Afspelen van Bluetooth®-audio

Niet alle voor *Bluetooth* geschikte telefoons met streaming audio-mogelijkheden zijn compatibel.

Vraag een dealer om te controleren of uw telefoon compatibel is.

Het kan verboden zijn om tijdens het rijden bepaalde functies van gegevensapparaten te gebruiken.

Er kan slechts één telefoon tegelijk in combinatie met HFT worden gebruikt.

Als er meer dan twee gekoppelde telefoons in de auto zijn, maakt het systeem automatisch verbinding met de telefoon met prioriteit. U kunt prioriteit aan een telefoon toewijzen in

Prioriteitsinstellingen van het apparaat.

☒ Instelbare functies BLZ. 396

De telefoon die is verbonden voor *Bluetooth*®-audio kan verschillen.

Als meer dan één telefoon aan het HFT-systeem is gekoppeld, kan er een vertraging optreden voor het systeem begint te spelen.

In sommige gevallen worden de naam van de artiest, het album of het nummer niet correct weergegeven. Sommige functies zijn op sommige apparaten mogelijk niet beschikbaar.

Als een telefoon momenteel is aangesloten via Apple CarPlay of Android Auto, is *Bluetooth*® audio vanaf die telefoon niet beschikbaar. Met een tweede telefoon die eerder is gekoppeld, kunt u echter wel *Bluetooth*® audio streamen door **Verbinden** te selecteren in het scherm **Bluetooth-apparaatlijst**.

☒ Telefoon instellingen BLZ. 459

Bluetooth®-audiobestanden afspelen



1. Zorg dat de telefoon gekoppeld is aan en verbonden is met het systeem.
 - **Telefoon instellingen** BLZ. 459
2. Selecteer de *Bluetooth*® audiomodus.

Als de telefoon niet wordt herkend, is mogelijk al een andere HFT-compatibele telefoon verbonden, die niet compatibel is met *Bluetooth*®-audio.

Een bestand pauzeren of hervatten

Selecteer het afspeelpictogram of pauzepictogram.

Naar muziek zoeken



1. Selecteer **MENU**.
2. Selecteer **Muziek zoeken**.
3. Selecteer een zoekcategorie (bijv. Albums).
4. Selecteer een item.
 - De selectie wordt afgespeeld.

Bluetooth®-audiobestanden afspelen

Om de audiobestanden af te spelen moet u wellicht uw telefoon bedienen. In dat geval dient u de bedieningsinstructies van de telefoonfabrikant op te volgen.

De op de telefoon afgespeelde muziek pauzeert bij het schakelen naar een andere modus.

Aan de hand van de volgende procedure kunt u een andere telefoon verbinden in de instellingen voor *Bluetooth*® op het scherm **Audiomenu**.

1. Selecteer **MENU**.
2. Selecteer **Instellingen**.

Naar muziek zoeken

Afhankelijk van het *Bluetooth*®-apparaat dat u aansluit, worden sommige of alle lijsten mogelijk niet weergegeven.

Het afspelen van een video met de HDMI™

Met het audiosysteem kunt u video's van een HDMI-compatibel apparaat afspelen. Sluit het apparaat aan met een HDMI™-kabel en selecteer vervolgens de HDMI™-modus.

📺 **HDMI™-poort*** BLZ. 287

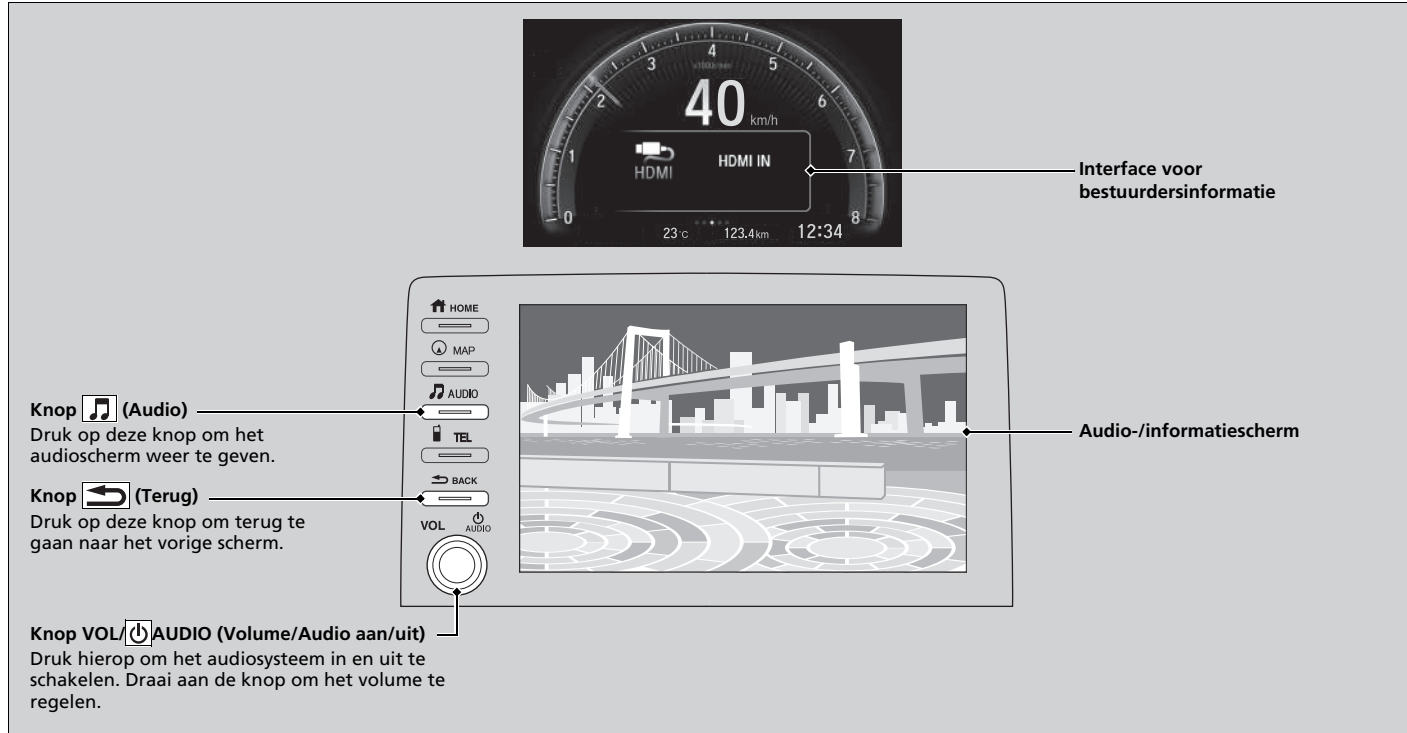

* Niet beschikbaar op alle modellen

De hoogte/breedteverhouding wijzigen



1. Druk op de knop .
2. Selecteer **Instellingen**.
3. Selecteer **Audio**.
4. Selecteer het tabblad **Beeldscherm**.
5. Selecteer **Aanpassing beeldverhouding**.
6. Selecteer de instelling die u wilt.
7. Selecteer **OK**.

►► Het afspelen van een video met de HDMI™

Deze functie is beperkt tijdens het rijden. Als u video's wilt afspelen, stop dan het voertuig en schakel de parkeerrem in.

On-board apps*

Honda Connect heeft de mogelijkheid van on-board apps die kunnen worden gecreëerd door Honda of door derden. Apps kunnen reeds zijn geïnstalleerd of met Honda App Center worden gedownload. Sommige apps vereisen internettoegang, dit is mogelijk via de Wi-Fi-verbinding.

📶 **Wi-Fi-verbinding** BLZ. 370

Ga naar onderstaand internetadres voor meer informatie:

<https://ivhs.os.ixonos.com/honda/category/carApps.html>

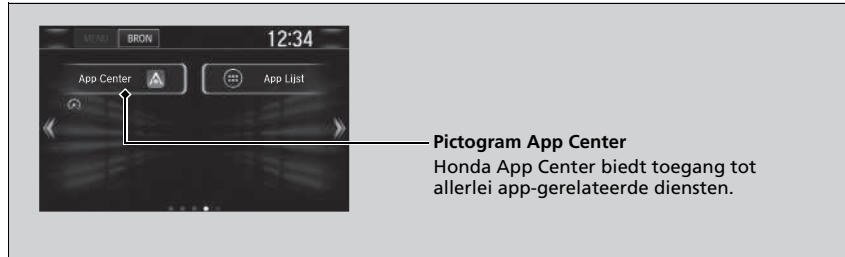

📶 On-board apps*

Zelfs als u de **Achtergrondkleur** op het scherm **Systeeminstellingen** wijzigt, wordt dit niet weergegeven op het scherm van Honda App Center.

- Het gebruik van het display-audiosysteem tijdens het rijden kan uw aandacht van de weg afleiden en zodoende een ongeval veroorzaken, waarbij u ernstig of dodelijk letsel kunt oplopen. Bedien systeembedienelementen alleen wanneer de omstandigheden zodanig zijn dat u dit op een veilige manier kunt doen. **Houd u altijd aan de wetten van het land wanneer u dit apparaat gebruikt.**
- Toepassingen op de hoofdunit kunnen op elk moment worden gewijzigd. Dit kan betekenen dat ze niet beschikbaar zijn of anders werken. Honda is in dergelijke gevallen niet aansprakelijk.
- Toepassingen beschikbaar op het apparaat kunnen worden geleverd door andere partijen dan Honda, er kunnen dus softwarelicenties en kosten van derden van toepassing zijn.
- Dataverbruik en roamingkosten kunnen van toepassing zijn op toepassingen op het apparaat in combinatie met uw mobiele telefoon en Honda is niet aansprakelijk voor eventuele kosten die voortkomen uit een dergelijk gebruik. Honda raadt u aan de netwerkprovider van uw mobiele telefoon van tevoren te raadplegen.
- Het downloaden van toepassingen vanaf Honda App Center is onderworpen aan de bepalingen en voorwaarden die zijn te vinden op: <https://ivhs.os.ixonos.com/honda/category/carApps.html>, hiervoor kunnen ook kosten in rekening worden gebracht.

* Niet beschikbaar op alle modellen

Smartphone-verbinding

Sommige van uw smartphone-apps kunnen worden weergegeven en gebruikt op het audio-/informatiescherm wanneer de telefoon is aangesloten op het audiosysteem. U kunt uw telefoon aansluiten met een kabel.

- **Telefoon instellingen** BLZ. 459
- **Uw iPhone aansluiten** BLZ. 368
- **Uw smartphone aansluiten** BLZ. 369

Smartphone-verbinding

Parkeer op een veilige plek voordat u uw telefoon aansluit en terwijl u de weergegeven apps gebruikt.

Niet alle telefoons zijn compatibel met dit systeem. Het systeem toont niet alle beschikbare apps op uw smartphone en sommige apps moeten vooraf worden geïnstalleerd. Vraag een dealer om meer informatie.

Als een ander elektronisch apparaat is verbonden, moet u de *Bluetooth*®-verbinding naar uw smartphone omschakelen.

- **Een andere telefoon koppelen dan de momenteel gekoppelde telefoon** BLZ. 460

Het volgende kan verschillen per type telefoon:

- Een smartphone aansluiten op het systeem.
- Apps die kunnen worden gebruikt op het scherm.
- Reactietijd/updatetijd display

Wij ondersteunen niet alle apps op het audiosysteem. Vraag eventueel de app-provider om informatie over de functies van de apps.

Laat u niet afleiden door het scherm terwijl u een voertuig bestuurt.

Om de smartphone-verbinding te gebruiken, moet u uw smartphone eerst koppelen aan het audiosysteem via *Bluetooth*®.

📱 **Telefoon instellingen** BLZ. 459

Interface voor bestuurdersinformatie

MENU
 Selecteer dit om de menu-items weer te geven.
 (Niet beschikbaar op alle apps.)

Knop (Terug)
 Houd deze knop ingedrukt om terug te gaan naar het vorige scherm.
 (Niet beschikbaar op alle apps.)

Knop VOL **AUDIO** (Volume/Audio aan/uit)
 Druk hierop om het audiosysteem in en uit te schakelen.
 Draai aan de knop om het volume te regelen.

Audio-/informatiescherm

Uw iPhone aansluiten

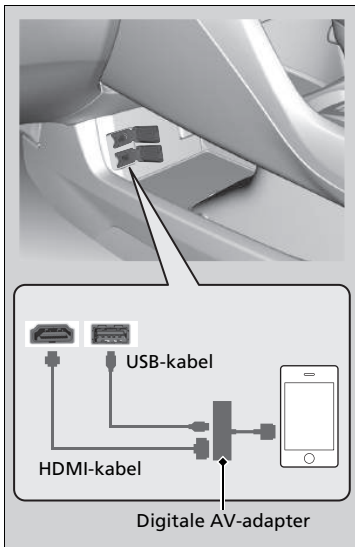

1. Sluit uw telefoon aan op het audiosysteem via *Bluetooth*[®].

📱 **Telefoon instellingen** BLZ. 459

2. Sluit de digitale AV-adaptor aan op de HDMI™-poort.

3. Sluit de digitale AV-adaptor aan op uw iPhone.
► Wacht tot **Connectiviteit smartphone** gaat branden.

4. Selecteer **Connectiviteit smartphone** om de beschikbare smartphone-apps weer te geven op het audio-/informatiescherm.

► U moet mogelijk werken vanaf de telefoon.

5. Selecteer een app die u wilt gebruiken vanaf het audio-/informatiescherm.

► Druk op de knop  om terug te gaan naar het vorige scherm.

Uw iPhone aansluiten

Zorg ervoor dat u eerst de digitale AV-adaptor in de HDMI™-poort steekt. Als u dat niet doet, zal de smartphone-verbinding mogelijk niet correct werken.

Om uw telefoon op te laden, sluit u deze ook aan op de USB-poort.

Neem contact op met een dealer voor informatie over het aanschaffen van een digitale AV-adaptor of HDMI™-kabel.

■ Uw smartphone aansluiten

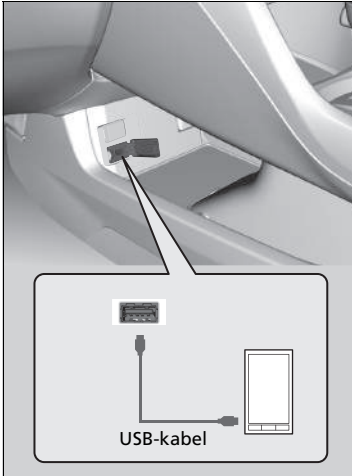

1. Sluit uw telefoon aan op het audiosysteem via *Bluetooth*®.
 - ▶ **Telefoon instellingen** BLZ. 459
2. Sluit uw telefoon aan op de USB-poort.
 - ▶ U moet mogelijk werken vanaf de telefoon.
 - ▶ Wacht tot **Connectiviteit smartphone** gaat branden.
3. Selecteer **Connectiviteit smartphone** om de beschikbare smartphone-apps weer te geven op het audio-/informatiescherm.
4. Selecteer een app die u wilt gebruiken vanaf het audio-/informatiescherm.
 - ▶ Druk op de knop  om terug te gaan naar het vorige scherm.

☒ Uw smartphone aansluiten

Terwijl de telefoon is aangesloten op de USB-poort, kan de telefoon worden opgeladen. Als de telefoon echter is overbelast met veel verschillende verwerkingstaken, kan de batterij leeg raken.

Wi-Fi-verbinding

U kunt het Display Audio-systeem verbinden met internet via Wi-Fi en door websites bladeren of online diensten gebruiken op het audio-/informatiescherm. Als uw telefoon beschikt over draadloze hotspotmogelijkheden, kan het systeem door middel van “tethering” worden aangesloten op uw telefoon. Ga als volgt te werk om Wi-Fi in te stellen.

Wi-Fi-modus (instellen voor de eerste keer)



1. Druk op de knop .
2. Selecteer **Instellingen**.
3. Selecteer **Bluetooth / Wi-Fi**.
4. Selecteer de tab **Wi-Fi**.
5. Selecteer **Wi-Fi Aan/Uit-status** en vervolgens **Aan**.
6. Selecteer **Wi-Fi Apparatenlijst**.
 - Zorg ervoor dat de Wi-Fi-instelling van uw telefoon in de toegangspuntmodus (tethering-modus) staat.
 - Selecteer de telefoon die u wilt aansluiten op het systeem.
 - Als u de telefoon die u wilt aansluiten niet kunt vinden in de lijst, selecteer dan **Scannen**.
7. Selecteer **Toev.**
 - Voer, indien vereist, een wachtwoord voor uw telefoon in en selecteer **OK**.
 - Als de verbinding is gelukt, wordt het pictogram  bovenaan in het scherm weergegeven.
8. Druk op de knop  om terug te keren naar het beginscherm.

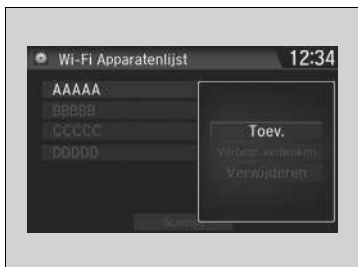

Wi-Fi-modus (instellen voor de eerste keer)

U kunt de instelprocedure niet uitvoeren terwijl het voertuig rijdt. Parkeer op een veilige plek om de Wi-Fi-verbinding in te stellen.

Sommige mobiele-telefoonproviders brengen kosten in rekening voor tethering en gegevensgebruik op de smartphone. Controleer uw gegevensabonnement voor de telefoon.

Controleer de handleiding van uw telefoon om vast te stellen of uw telefoon beschikt over Wi-Fi-connectiviteit.

U kunt controleren of de Wi-Fi-verbinding aan of uit is met het pictogram  op het scherm **Wi-Fi Apparatenlijst**. De netwerksnelheid wordt niet weergegeven op dit scherm.

■ Wi-Fi-modus (nadat de eerste instelling is uitgevoerd)

Zorg ervoor dat de Wi-Fi-instelling van uw telefoon in de toegangspuntmodus (tethering-modus) staat.

» Wi-Fi-modus (nadat de eerste instelling is uitgevoerd)

iPhone-gebruikers

Mogelijk moet u opnieuw een eerste instelling voor de Wi-Fi-verbinding uitvoeren nadat u uw telefoon hebt opgestart.

Siri Eyes Free

U kunt spreken met Siri met behulp van de knop  (Spreken) op het stuurwiel wanneer uw iPhone is gekoppeld aan het handsfree telefoonsysteem (HFT).

► **Telefoon instellingen** BLZ. 459

► Siri Eyes Free

Siri is een handelsmerk van Apple Inc.

Controleer de website van Apple Inc. voor functies die beschikbaar zijn voor Siri.

Wij adviseren om Siri alleen te gebruiken in Siri Eyes Free als u een voertuig bestuurt.

► Gebruik van Siri Eyes Free

Sommige opdrachten werken alleen met specifieke telefoonfuncties of apps.

■ Gebruik van Siri Eyes Free

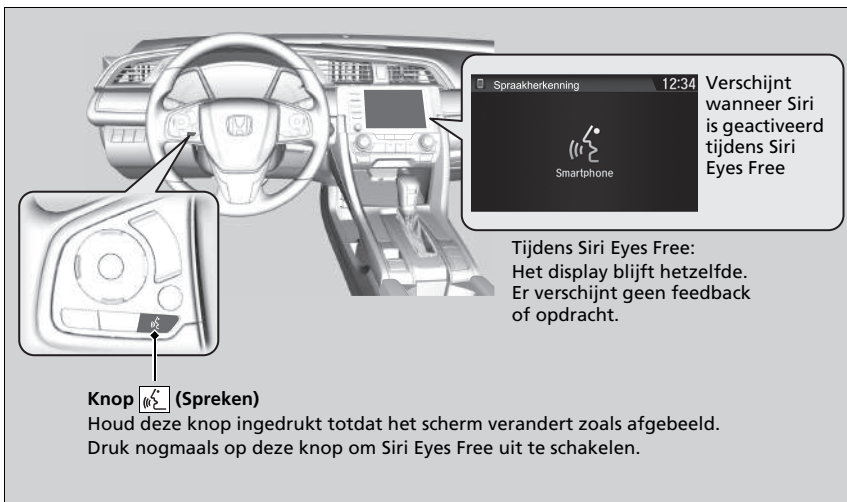

Apple CarPlay

Als u een iPhone die compatibel is met Apple CarPlay aansluit op het systeem via de USB-poort van 1,5 A, kunt u het audio-/informatiescherm gebruiken in plaats van het scherm van de iPhone om te bellen, naar muziek te luisteren, kaarten (navigatie) te bekijken en berichten te lezen.

► **USB-poort(en)** BLZ. 285

Apple CarPlay-menu

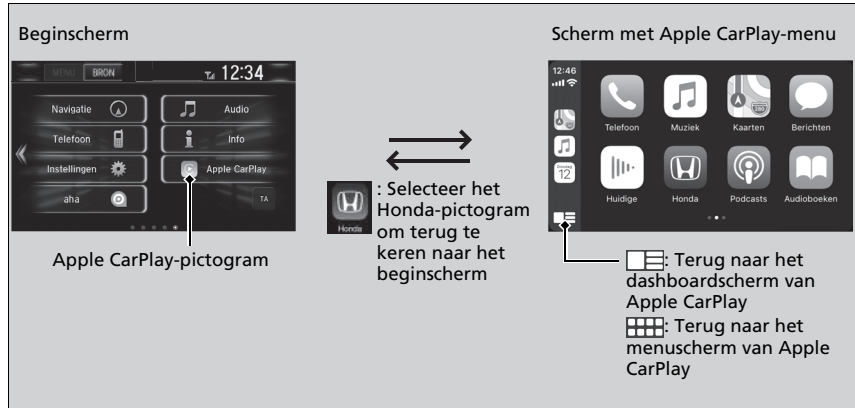

■ Telefoon

Toegang tot de lijst met contactpersonen, bellen of naar voicemail luisteren.

■ Berichten

Controleren op tekstberichten en deze beantwoorden of berichten laten voorlezen.

■ Muziek

Muziek van uw iPhone afspelen.

► Apple CarPlay

Alleen iPhone 5 of hoger met softwareversie IOS 8.4 of hoger is compatibel met Apple CarPlay.

Parkeer op een veilige plek voordat u uw iPhone verbindt met Apple CarPlay en compatibele apps start.

Sluit de USB-kabel aan op de USB-poort van 1,5 A om Apple CarPlay te gebruiken. Met de USB-poort in de middenconsole is bediening van Apple CarPlay niet mogelijk.

► **USB-poort(en)** BLZ. 285

Voor directe toegang tot de telefoonfunctie van Apple CarPlay selecteert u **Telefoon** op het beginscherm. Wanneer de verbinding met Apple CarPlay tot stand is gebracht, vinden telefoongesprekken uitsluitend plaats via Apple CarPlay. Als u wilt bellen met het handsfree telefoonsysteem, schakelt u Apple CarPlay uit of ontkoppelt u de USB-kabel van uw iPhone.

► **Apple CarPlay instellen** BLZ. 374

Wanneer uw iPhone is verbonden met Apple CarPlay, kan de *Bluetooth*® audio of het handsfree telefoonsysteem niet worden gebruikt. Met een eerder gekoppelde andere telefoon kunt u echter wel audio streamen via *Bluetooth*® terwijl Apple CarPlay is verbonden.

► **Telefoon instellingen** BLZ. 459

Raadpleeg de homepage van Apple voor informatie over landen en regio's waarin Apple CarPlay beschikbaar is en over de functionaliteit.

■ Kaarten

Hiermee kunt u een kaart met Apple Maps weergeven en de navigatiefuncties gebruiken op dezelfde manier als op uw iPhone.

Modellen met navigatiesysteem

Er kan slechts één navigatiesysteem (vooraf geïnstalleerde navigatie of Apple CarPlay) tegelijk een routebeschrijving geven. Wanneer u een bepaald systeem gebruikt, worden aanwijzingen voor een eerder ingestelde bestemming op het andere systeem geannuleerd, en geeft het systeem dat u op dat moment gebruikt u aanwijzingen naar uw bestemming.

■ Apple CarPlay instellen

Gebruik de volgende procedure om Apple CarPlay in te stellen nadat u uw iPhone hebt aangesloten op het systeem via de USB-poort van 1,5 A. Het gebruik van Apple CarPlay brengt de overdracht van bepaalde gebruikers- en voertuiginformatie (zoals de locatie, de snelheid en de status van het voertuig) naar uw iPhone met zich mee om de gebruikerservaring van Apple CarPlay te verbeteren. U moet toestemming geven voor het delen van deze informatie op het Display Audio-scherm.

■ Apple CarPlay inschakelen



Een keer inschak.: slechts eenmaal toegestaan. (De aanwijzing wordt de volgende keer opnieuw weergegeven.)

Altid inschak.: altijd toegestaan. (De aanwijzing wordt niet meer weergegeven.)

Annuleren: geen toestemming verleend.

U kunt de instellingen voor toestemming wijzigen in het instellingsmenu voor **Smartphone**.

►► Apple CarPlay

Bedieningsvereisten en beperkingen van Apple CarPlay

Voor Apple CarPlay is een compatibele iPhone met een actieve mobiele verbinding en mobiele data vereist. De abonnementsstarieven van uw telefoonprovider zijn van toepassing.

Wijzigingen in besturingssystemen, hardware, software en andere technologie die vereist is voor de functionaliteit van Apple CarPlay, evenals nieuwe of gewijzigde overheidsverordeningen, kunnen leiden tot een vermindering of beëindiging van de functionaliteit en diensten van Apple CarPlay. Honda biedt geen enkele garantie ten aanzien van de toekomstige prestaties en functionaliteit van Apple CarPlay.

Apps van derden kunnen worden gebruikt als ze compatibel zijn met Apple CarPlay. Raadpleeg de Apple-homepage voor informatie over compatibele apps.

►► Apple CarPlay instellen

U kunt ook de onderstaande methode gebruiken om Apple CarPlay in te stellen:

Druk op de knop  → Selecteer **Instellingen** → **Smartphone** → **Apple CarPlay**

Gebruik van gebruikers- en voertuiginformatie

Het gebruik en de verwerking van gebruikers- en voertuiginformatie die wordt verzonden naar/vanaf uw iPhone door Apple CarPlay zijn onderworpen aan de algemene voorwaarden van Apple iOS en het privacybeleid van Apple.

■ Apple CarPlay bedienen met Siri

Druk op de knop  (spreken) en houd deze ingedrukt om Siri in te schakelen.



▣ Apple CarPlay bedienen met Siri

Onderstaand ziet u enkele voorbeelden van vragen en opdrachten voor Siri.

- Welke films draaien vandaag?
- Bel papa op het werk.
- Welk nummer is dit?
- Wat is de weersverwachting voor morgen?
- Lees mijn nieuwste e-mail.

Ga voor meer informatie naar www.apple.com/ios/siri.

Android Auto

Wanneer u een Android-telefoon aansluit op het Display Audio-systeem via de USB-poort van 1,5 A wordt Android Auto automatisch gestart. Wanneer de telefoon is verbonden via Android Auto, hebt u met het audio-/informatiescherm toegang tot de functies Telefoon, Google Maps (navigatie), Google Play Music en Google Now. Wanneer u Android Auto de eerste keer gebruikt, verschijnt een zelfstudie op het scherm.

Wij adviseren u deze zelfstudie af te leggen terwijl u op een veilige plek bent geparkeerd, voordat u Android Auto gaat gebruiken.

► **USB-poort(en)** BLZ. 285

► **Automatisch koppelen** BLZ. 378

OPMERKING:

Android Auto is mogelijk niet beschikbaar in uw land of regio. Raadpleeg de ondersteuningswebsite van Google voor informatie over Android Auto.

►► Android Auto

Om Android Auto te gebruiken, moet u de Android Auto-app op Google Play downloaden naar uw smartphone.

Alleen smartphones met Android 5.0 (Lollipop) of latere versies zijn compatibel met Android Auto.

Bluetooth A2DP kan niet worden gebruikt met de Android Auto-telefoon.

Parkeer op een veilige plek voordat u uw Android-telefoon verbindt met Android Auto en compatibele apps start.

Sluit de USB-kabel aan op de USB-poort van 1,5 A om Android Auto te gebruiken. Met de USB-poort in de opbergruimte van de middenconsole is bediening van Android Auto niet mogelijk.

► **USB-poort(en)** BLZ. 285

Wanneer uw Android-telefoon is verbonden met Android Auto, kan *Bluetooth*® audio niet worden gebruikt. Met een eerder gekoppelde andere telefoon kunt u echter wel audio streamen via *Bluetooth*® terwijl Android Auto is verbonden.

► **Telefoon instellingen** BLZ. 459

Android Auto-menu

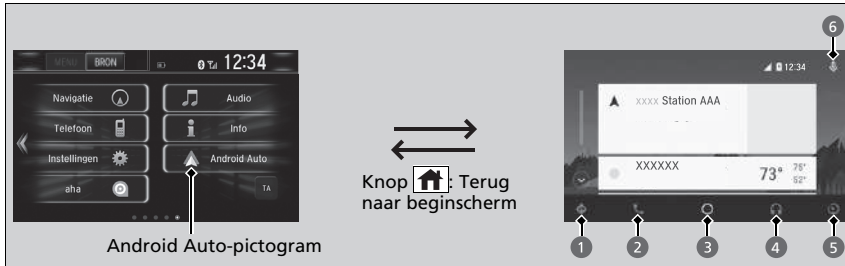

1 Kaarten (navigatie)

Hiermee kunt u Google Maps weergeven en de navigatiefuncties gebruiken op dezelfde manier als op uw Android-telefoon. Wanneer het voertuig in beweging is, kan niets worden ingevoerd met het toetsenbord. Parkeer het voertuig op een veilige plek om een zoekopdracht uit te voeren of andere gegevens in te voeren.

Modellen met navigatiesysteem

Er kan slechts één navigatiesysteem (vooraf geïnstalleerde navigatie of Android Auto) tegelijk een routebeschrijving geven. Wanneer u een bepaald systeem gebruikt, worden aanwijzingen voor een eerder ingestelde bestemming op het andere systeem geannuleerd, en geeft het systeem dat u op dat moment gebruikt u aanwijzingen naar uw bestemming. Het audio-/informatiescherm geeft u stapsgewijze navigatieaanwijzingen tot aan uw bestemming.

2 Telefoon (communicatie)

Hiermee kunt u bellen en gebeld worden, evenals uw voicemail beluisteren.

3 Google Now (beginscherm)

Biedt nuttige informatie die door Android Auto is ingedeeld in eenvoudige kaarten die worden afgebeeld wanneer u ze nodig hebt.

Android Auto

Raadpleeg de homepage van Android Auto voor informatie over landen en regio's waarin Android Auto beschikbaar is en over de functies.

Schermen kunnen verschillen afhankelijk van de versie van de Android Auto-app die u gebruikt.

Bedieningsvereisten en beperkingen van Android Auto

Voor Android Auto is een compatibele Android-telefoon met een actieve mobiele verbinding en mobiele data vereist. De abonnementsstarieven van uw telefoonprovider zijn van toepassing.

Wijzigingen in besturingsystemen, hardware, software en andere technologie die vereist is voor de functionaliteit van Android Auto, evenals nieuwe of gewijzigde overheidsverordeningen, kunnen leiden tot een vermindering of beëindiging van de functionaliteit en diensten van Android Auto. Honda biedt geen enkele garantie ten aanzien van de toekomstige prestaties en functionaliteit van Android Auto.

Apps van derden kunnen worden gebruikt als ze compatibel zijn met Android Auto. Raadpleeg de homepage van Android Auto voor informatie over compatibele apps.

4 Muziek en audio

Afspelen van Google Play Music en muziekapps die compatibel zijn met Android Auto. Druk op dit pictogram om te schakelen tussen muziekapps.

5 Terugkeren naar het beginscherm.

6 Spraak

Android Auto bedienen met uw stem.

Automatisch koppelen

Wanneer u een Android-telefoon aansluit op de eenheid via de USB-poort van 1,5 A, wordt Android Auto automatisch gestart.

Android Auto inschakelen



Een keer inschak.: slechts eenmaal toegestaan. (De aanwijzing wordt de volgende keer opnieuw weergegeven.)

Altijd inschak.: altijd toegestaan. (De aanwijzing wordt niet meer weergegeven.)

Annuleren: geen toestemming verleend.

U kunt de instellingen voor toestemming wijzigen in het instellingsmenu voor **Smartphone**.

►► Android Auto inschakelen

Initialiseer Android Auto alleen wanneer u veilig bent geparkeerd. Wanneer Android Auto uw telefoon de eerste keer detecteert, moet u uw telefoon instellen voor automatisch koppelen. Raadpleeg de gebruikershandleiding bij uw telefoon.

U kunt de onderstaande methode gebruiken om Android Auto-instellingen te wijzigen nadat u de eerste instelling hebt voltooid:

Druk op de knop  → Selecteer **Instellingen** → **Smartphone** → **Android Auto**

Gebruik van gebruikers- en voertuiginformatie

Het gebruik en de verwerking van gebruikers- en voertuiginformatie die wordt verzonden naar/vanaf uw telefoon door Android Auto zijn onderworpen aan het privacybeleid van Google.

Android Auto bedienen met spraakherkenning

Druk op de  (Spreken)-knop en houd deze ingedrukt om Android Auto met uw stem te bedienen.



Android Auto bedienen met spraakherkenning

Onderstaand ziet u enkele voorbeelden van opdrachten die kunnen worden gegeven met spraakherkenning:

- Beantwoord sms.
- Bel mijn vrouw.
- Navigeer naar Honda.
- Speel mijn muziek af.
- Stuur een sms naar mijn vrouw.
- Bel de bloemist.

Raadpleeg de homepage van Android Auto voor meer informatie.

U kunt de functie voor spraakherkenning ook activeren door te drukken op het pictogram  in de rechterbovenhoek van het scherm.

iPod/USB-flashdrive

Als een fout optreedt tijdens het afspelen van een iPod of USB-flashdrive, dan kunnen de volgende foutmeldingen worden getoond. Neem contact op met een dealer wanneer de foutmelding niet kan worden gewist.

Foutmelding	Oplossing
USB-fout^{*1} USB-fout^{*2}	Verschijnt wanneer er een probleem is met het audiosysteem. Controleer of het apparaat compatibel is met het audiosysteem.
Ongeschikt USB-apparaat Controleer aub Instructieboekje.^{*1} Er is een laadfout opgetreden met het aangesloten USB-apparaat. Wanneer veilig, check de compatibiliteit tussen apparaat & USB-kabel USB-kabel & probeer opn.^{*2}	Verschijnt wanneer een incompatibel apparaat is aangesloten. Koppel het apparaat los. Schakel vervolgens het audiosysteem uit en weer in. Sluit het apparaat dat de fout veroorzaakte niet opnieuw aan.
Niet-ondersteunde versie^{*1} Niet-ondersteunde versie^{*2}	Verschijnt wanneer een niet-ondersteunde iPod is aangesloten. Als de melding verschijnt wanneer een ondersteunde iPod is aangesloten, werk de iPod-software dan bij tot een nieuwere versie.
Opnieuw verbinden^{*1} Verbinden opnw prob.^{*2}	Verschijnt wanneer het systeem de iPod niet herkent. Sluit de iPod opnieuw aan.
Onafspeelbaar bestand^{*1} Onspeelbaar bestand^{*2}	Verschijnt wanneer de bestanden op de USB-flashdrive auteursrechtelijk zijn beschermd of een niet-ondersteunde indeling hebben. Deze foutmelding verschijnt gedurende drie seconden, daarna hoort u de volgende track.
Geen nummer^{*1} Geen data^{*2}	iPod Verschijnt wanneer de iPod leeg is. USB-flashdrive Verschijnt wanneer de USB-flashdrive leeg is of er geen MP3-, WMA-, AAC- of WAV ^{*2} -bestanden op de USB-flashdrive staan. iPod en USB-flashdrive Controleer of er compatibele bestanden op het apparaat staan.

*1: Modellen met audiosysteem met kleurenscherm

*2: Modellen met display-audio

Foutmelding	Oplossing
Niet ondersteund *1, *2	Verschijnt als een niet-ondersteund apparaat wordt aangesloten. Sluit als deze melding verschijnt wanneer een ondersteund apparaat is aangesloten, het apparaat opnieuw aan.

*1: Modellen met audiosysteem met kleurenscherm

*2: Modellen met display-audio

Modellen met display-audio

Android/Apps

Als een fout optreedt tijdens het gebruik van het audiosysteem of de apps, dan kunnen de volgende foutmeldingen worden getoond. Neem contact op met een dealer wanneer de foutmelding niet kan worden gewist.

Foutmelding*1	Oplossing
Helaas, **** is gestopt.	Er is een fout opgetreden in de app, selecteer OK op het scherm om de app te sluiten.
**** reageert niet. Wilt u het afsluiten?	De app reageert niet. Selecteer Wacht als u nog wat langer wilt wachten op een reactie van de app. Als het zelfs na enige tijd wachten niet reageert, selecteert u OK om de app te sluiten en opnieuw te starten. Als de foutmelding blijft verschijnen, voert u Fabrieksdata herstellen uit. ➤ Alle instellingen resetten naar de standaardinstellingen BLZ. 429

*1: **** is variabel en verandert afhankelijk van waar zich een fout voordoet.

Compatibele iPod, iPhone en USB-flashdrives

Compatibiliteit van iPod- en iPhone-modellen

Model
iPod (5e generatie)
iPod classic 80 GB/160 GB (geïntroduceerd in 2007)
iPod classic 120 GB (geïntroduceerd in 2008)
iPod classic 160 GB (geïntroduceerd in 2009)
iPod nano (1e t/m 7e generatie) die is uitgebracht tussen 2005 en 2012
iPod touch (1e t/m 5e generatie) die is uitgebracht tussen 2007 en 2012
iPhone 3G/iPhone 3GS/iPhone 4/iPhone 4s/iPhone 5/iPhone 5c* ¹ /iPhone 5s* ¹ /iPhone 6* ¹ / iPhone 6 Plus* ¹

*1: Modellen met display-audio

USB-flashdrives

- Gebruik van een USB-flashdrive van 256 MB of meer wordt aanbevolen.
- Sommige digitale audiospelers zijn mogelijk niet compatibel.
- Sommige USB-flashdrives (zoals die met beveiligingsvergrendelingen enz.) werken wellicht niet.
- Sommige softwarebestanden laten het weergeven van audio of van tekst mogelijk niet toe.
- Sommige versies van MP3-, WMA-, AAC- of WAV*-indelingen worden mogelijk niet ondersteund.

Compatibiliteit van iPod- en iPhone-modellen

Dit systeem werkt wellicht niet met alle softwareversies van deze apparaten.

USB-flashdrives

Bestanden op de USB-flashdrive worden afgespeeld in de opgeslagen volgorde. Deze volgorde kan verschillen van de weergegeven volgorde op uw pc of apparaat.

Modellen met display-audio

Aanbevolen apparaten

Media	USB-flashdrive	
Profiel (MP4-versie)	Baseline Level 3 (MPEG4-AVC), Simple Level 5 (MPEG4)	
Bestandsextensie (MP4-versie)	.mp4/.m4v	
Compatibele audio-codec	AAC	MP3
Compatibele video-codec	MPEG4-AVC (H.264)	MPEG4 (ISO/IEC 14496 Part.2)
Bitsnelheid	10 Mbps (MPEG4-AVC)	8 Mbps (MPEG4)
Maximaal beeld	720 x 576 pixels	

Modellen met display-audio

Juridische informatie met betrekking tot Apple CarPlay/Android Auto

LICENTIE-/ AANSPRAKELIJKHEIDSINFORMATIE BIJ GEBRUIKERSHANDLEIDING

HET GEBRUIK VAN APPLE CARPLAY IS ONDERWORPEN AAN UW INSTEMMING MET DE GEBRUIKSVOORWAARDEN VAN CARPLAY, DIE ZIJN OPGENOMEN ALS ONDERDEEL VAN DE ALGEMENE VOORWAARDEN VAN APPLE iOS. SAMENVATTEND WIJZEN APPLE EN HAAR SERVICEPROVIDERS IN DE GEBRUIKSVOORWAARDEN ALLE AANSPRAKELIJKHEID VAN DE HAND ALS DE SERVICES NIET NAAR BEHOREN WERKEN OF WORDEN BEËINDIGD, EN WORDEN IN DEZE GEBRUIKSVOORWAARDEN ANDERE AANSPRAKELIJKHEDEN VAN APPLE EN HAAR SERVICEPROVIDERS STRIKT BEPERKT. DAARNAAST WORDEN IN DEZE GEBRUIKSVOORWAARDEN DE SOORTEN GEBRUIKERSINFORMATIE (ZOALS BIJVOORBEELD VOERTUIGLOCATIE, VOERTUIGSNELHEID EN VOERTUIGSTATUS) BESCHREVEN DIE DOOR APPLE EN HAAR SERVICEPROVIDERS WORDEN VERZAMELD EN OPGESLAGEN, EN WORDEN BEPAALDE MOGELIJKE RISICO'S BEKENDGEMAAKT DIE ZIJN GEKOPPELD AAN HET GEBRUIK VAN CARPLAY, WAARONDER HET RISICO VAN AFLEIDING VAN DE BESTUURDER. ZIE HET PRIVACYBELEID VAN APPLE VOOR INFORMATIE OVER HET GEBRUIK EN DE VERWERKING DOOR APPLE VAN GEGEVENS DIE WORDEN GEÛPLOAD DOOR CARPLAY.

UW GEBRUIK VAN ANDROID AUTO IS ONDERWORPEN AAN UW INSTEMMING MET DE GEBRUIKSVOORWAARDEN VAN ANDROID AUTO WAARMEE AKKOORD MOET WORDEN GEGAAN WANNEER DE ANDROID AUTO-TOEPASSING NAAR UW ANDROID-TELEFOON WORDT GEDOWNLOAD. SAMENVATTEND WIJZEN GOOGLE EN HAAR SERVICEPROVIDERS IN DE GEBRUIKSVOORWAARDEN VAN ANDROID AUTO ALLE AANSPRAKELIJKHEID VAN DE HAND ALS DE SERVICES NIET NAAR BEHOREN WERKEN OF WORDEN BEËINDIGD, EN WORDEN IN DEZE GEBRUIKSVOORWAARDEN ANDERE AANSPRAKELIJKHEDEN VAN GOOGLE EN HAAR SERVICEPROVIDERS STRIKT BEPERKT. DAARNAAST WORDEN IN DEZE GEBRUIKSVOORWAARDEN DE SOORTEN GEBRUIKERSINFORMATIE (ZOALS BIJVOORBEELD VOERTUIGLOCATIE, VOERTUIGSNELHEID EN VOERTUIGSTATUS) BESCHREVEN DIE DOOR GOOGLE EN HAAR SERVICEPROVIDERS WORDEN VERZAMELD EN OPGESLAGEN, EN WORDEN BEPAALDE MOGELIJKE RISICO'S BEKENDGEMAAKT DIE ZIJN GEKOPPELD AAN HET GEBRUIK VAN ANDROID AUTO, WAARONDER HET RISICO VAN AFLEIDING VAN DE BESTUURDER. ZIE HET PRIVACYBELEID VAN GOOGLE VOOR INFORMATIE OVER HET GEBRUIK EN DE VERWERKING DOOR GOOGLE VAN GEGEVENS DIE WORDEN GEÛPLOAD DOOR ANDROID AUTO.

UITSLUITING VAN GARANTIE; BEPERKING VAN AANSPRAKELIJKHEID





U ERKENT UITDRUKKELIJK EN GAAT ERMEE AKKOORD DAT U APPLE CARPLAY OF ANDROID AUTO ("DE TOEPASSINGEN") VOLLEDIG OP EIGEN RISICO GEBRUIKT EN DAT HET VOLLEDIGE RISICO TEN AANZIEN VAN BEVREDIGENDE KWALITEIT, PRESTATIES, NAUWKEURIGHEID EN GEBRUIKSGEMAK, VOOR ZOVER TOEGESTAAN DOOR DE TOEPASSELIJKE WETGEVING, BIJ U LIGT, EN DAT DE TOEPASSINGEN EN INFORMATIE OVER DE TOEPASSINGEN "ALS ZODANIG" EN "ZOALS BESCHIKBAAR" WORDEN GELEVERD, MET ALLE FOUTEN EN ZONDER ENIGE VORM VAN GARANTIE. HONDA WIJST HIERBIJ ELKE VORM VAN GARANTIES EN/OF CONDITIES VAN DE HAND MET BETREKKING TOT DE TOEPASSINGEN EN INFORMATIE OVER DE TOEPASSINGEN, ZOWEL UITDRUKKELIJK ALS IMPLICIET OF STATUTAIR, INCLUSIEF, MAAR NIET BEPERKT TOT, DE IMPLICIETE GARANTIES EN/OF CONDITIES VAN VERKOOPBAARHEID, BEVREDIGENDE KWALITEIT, GESCHIKTHEID VOOR EEN BEPAALD DOEL, NAUWKEURIGHEID, ONGESTOORDE WERKING EN HET NIET SCHENDEN VAN RECHTEN VAN DERDEN. GEEN MONDELINGE OF SCHRIFTELIJKE INFORMATIE OF ADVIES DIE/DAT WORDT GEGEVEN DOOR HONDA OF EEN GEAUTORISEERDE VERTEGENWOORDIGER ZAL EEN GARANTIE VORMEN. ALS VOORBEEDEN, EN ZONDER BEPERKING, WIJST HONDA ELKE GARANTIE VAN DE HAND MET BETREKKING TOT DE NAUWKEURIGHEID VAN DE GEGEVENS DIE WORDEN GEBODEN DOOR DE TOEPASSINGEN, ZOALS DE NAUWKEURIGHEID VAN ROUTEBESCHRIJVINGEN, GESCHATTE REISTIJD, SNELHEIDSLIMIETEN, WEGOMSTANDIGHEDEN, NIEUWS, WEERSVERWACHTING, VERKEERSINFORMATIE OF ANDERE INHOUD DIE WORDT GEBODEN DOOR APPLE, GOOGLE, HIERBIJ AANGESLOTEN BEDRIJVEN OF EXTERNE PROVIDERS; HONDA BIJDT GEEN GARANTIE TEGEN HET VERLIES VAN TOEPASSINGSGEGEVENS, DIE OP ELK MOMENT VERLOREN KUNNEN GAAN; HONDA BIJDT GEEN GARANTIE DAT DE TOEPASSINGEN OF ENIGE SERVICES DIE VIA DE TOEPASSINGEN WORDEN GELEVERD, ALTIJD BESCHIKBAAR ZULLEN ZIJN OF DAT ENIGE SERVICE OF ALLE SERVICES OP EEN BEPAALD TIJDSTIP OF EEN BEPAALDE LOCATIE BESCHIKBAAR ZAL/ZULLEN ZIJN. SERVICES KUNNEN BIJVOORBEELD ZONDER AANKONDIGING WORDEN OPGESCHORT OF ONDERBROKEN WEGENS REPARATIE, ONDERHOUD, BEVEILIGINGSCORRECTIES, UPDATES, ENZ., SERVICES ZIJN MOGELIJK NIET BESCHIKBAAR IN UW OMGEVING OF LOCATIE, ENZ. DAARNAAST BEGRIJPT U EN STEM T U ERMEE IN DAT DE SERVICES EN/OF TOEPASSINGEN VEROUDERD EN/OF ONBRUIKBAAR KUNNEN WORDEN ALS GEVOLG VAN WIJZIGINGEN IN TECHNOLOGIE VAN DERDEN OF OVERHEIDSVOORSCHRIFTEN.

VOOR ZOVER WETTELIJK TOEGESTAAN, ZAL HONDA OF ZULLEN HIERBIJ AANGESLOTEN BEDRIJVEN IN GEEN GEVAL AANSPRAKELIJK ZIJN VOOR PERSOONLIJK LETSEL, OF VOOR WELKE INCIDENTELE, SPECIALE, INDIRECTE OF GEVOLGSCHADE DAN OOK, INCLUSIEF, ZONDER BEPERKING, SCHADE ALS GEVOLG VAN GEDERFDE WINST, BESCHADIGING OF VERLIES VAN GEGEVENS, HET NIET KUNNEN VERZENDEN OF ONTVANGEN VAN ENIGE GEGEVENS, ONDERBREKING VAN BEDRIJFSACTIVITEITEN OF ENIGE ANDERE COMMERCIELE SCHADE OF VERLIES, DIE VOORKOMT UIT OF BETREKKING HEEFT OP DE TOEPASSINGEN OF UW GEBRUIK OF HET NIET KUNNEN GEBRUIKEN VAN DE TOEPASSINGEN OF INFORMATIE OVER DE TOEPASSINGEN, HOE DAN OOK VEROORZAAKT, ONGEACHT DE THEORIE VAN AANSPRAKELIJKHEID (OVEREENKOMST, ONRECHTMATIGE DAAD OF ANDERSZINS) EN ZELFS ALS HONDA OP DE MOGELIJKHEID VAN DERGELIJKE SCHADE IS GEWEZEN. IN SOMMIGE REGIO'S EN JURISDICTIES KAN DE UITSLUITING OF BEPERKING VAN AANSPRAKELIJKHEID VOOR SCHADE NIET TOEGESTAAN ZIJN, DUS IN DAT GEVAL ZIJN DEZE BEPERKINGEN EN UITSLUITINGEN MOGELIJK NIET VAN TOEPASSING OP U. DE VOORGAANDE BEPERKINGEN ZIJN VAN TOEPASSING, ZELFS ALS DE HIERVOOR VERMELDE VERHAALSMOGELIJKHEID HAAR WEZENLIJKE DOEL NIET BEREIKT.

Over Open Source-licenties

Volg deze stappen om de informatie over de open source-licenties te zien.

Modellen met audiosysteem met kleurenscherm

1. Druk op de knop **MENU/CLOCK**.
2. Draai aan  om **Instellingen** te selecteren en druk op .
3. Draai aan  om **OSS-licenties** te selecteren en druk op .

Modellen met display-audio

1. Druk op de knop .
2. Selecteer **Instellingen**.
3. Selecteer **Systeem**.
4. Selecteer de tab **Andere**.
5. Selecteer **Detailinformatie**.
6. Selecteer **Over apparaat**.
7. Selecteer **Legal information** (Wettelijke informatie).
8. Selecteer **Open source-licenties**.

►► Over Open Source-licenties

Modellen met audiosysteem met kleurenscherm

LICENTIE: Copyright © 2001 Bob Trower, Trantor Standard Systems Inc.

Hierbij wordt toestemming verleend aan elke persoon die een exemplaar van deze software en de bijbehorende documentatiebestanden (de "Software") verkrijgt, om gratis zonder beperking te handelen in de Software, inclusief zonder beperkingen het recht om exemplaren van de Software te gebruiken, kopiëren, wijzigen, samenvoegen, publiceren, distribueren, in sublicentie te geven en/of te verkopen, en personen waaraan de Software wordt geleverd toestaan dit ook te doen, onderworpen aan de volgende voorwaarden:

De hiervoor vermelde auteursrechtvermelding en deze toestemmingsvermelding dienen te worden opgenomen in alle exemplaren of substantiële delen van de Software.

DE SOFTWARE WORDT GELEVERD "IN DE HUIDIGE STAAT", ZONDER ENIGE VORM VAN GARANTIE, UITDRUKKELIJK OF IMPLICIET, INCLUSIEF MAAR NIET BEPERKT TOT DE GARANTIES VAN VERKOOPBAARHEID, GESCHIKTHEID VOOR EEN BEPAALD DOEL EN NIET-INBREUKMAKEND KARAKTER. IN GEEN GEVAL ZULLEN DE AUTEURS OF AUTEURSRECHTHOUDERS AANSPRAKELIJK ZIJN VOOR ENIGE CLAIM, SCHADE OF ANDERE AANSPRAKELIJKHEID, OF HET NU EEN ACTIE VAN OVEREENKOMST, ONRECHTMATIGE DAAD OF ANDERSZINS BETREFT, DIE VOORTKOMT UIT OF BETREKKING HEEFT OP DE SOFTWARE OF HET GEBRUIK VAN ANDERE INTERACTIES IN DE SOFTWARE.

Licentie-informatie*

DTS

Zie <http://patents.dts.com> voor DTS-octrooien. Geproduceerd onder licentie van DTS Licensing Limited. DTS, het symbool en DTS en het symbool samen zijn geregistreerde handelsmerken. DTS Digital Surround en Neural Surround zijn handelsmerken van DTS, Inc. © DTS, Inc. Alle rechten voorbehouden.



Modellen met audiosysteem met kleurscherm

Gebruik het audio-/informatiescherm om bepaalde functies aan te passen.

■ Functies aanpassen

Wanneer het voertuig volledig stilstaat met de contactschakelaar in de stand AAN **[II]**, drukt u op de knop **MENU/CLOCK** en selecteert u vervolgens **Instellingen**. Voor het aanpassen van de telefooninstellingen, drukt u op de knop  en selecteert u vervolgens **Telefooninstellingen**.

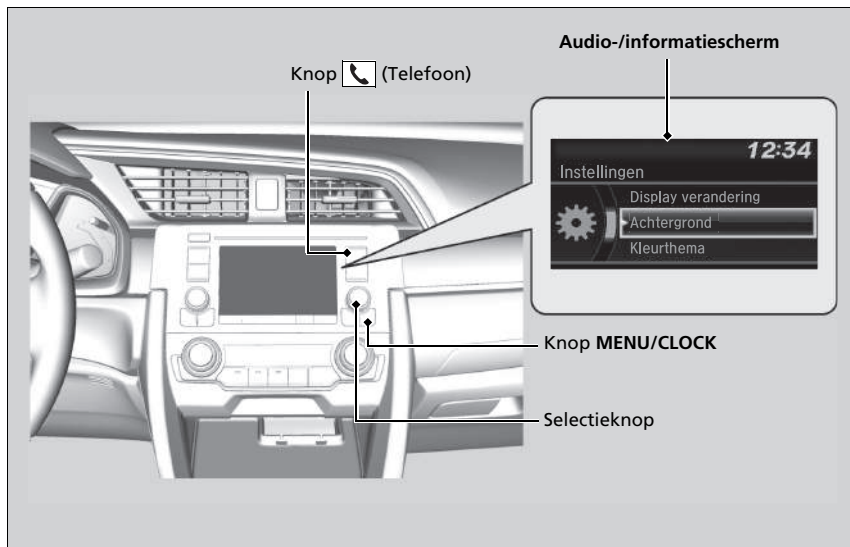

» Instelbare functies

Wanneer u instellingen aanpast:

- Zorg ervoor dat het voertuig volledig stilstaat.

Modellen met continu variabele transmissie

- Schakel naar **[P]**.

Modellen met handgeschakelde transmissie

- Trek de parkeerrem aan.

» Functies aanpassen

Deze weergaven worden gebruikt om te tonen hoe de selectieknop moet worden bediend.

Draai aan  om te selecteren.

Druk op  om te bevestigen.

■ Flowschema voor aanpassingen

Druk op de knop MENU/CLOCK.

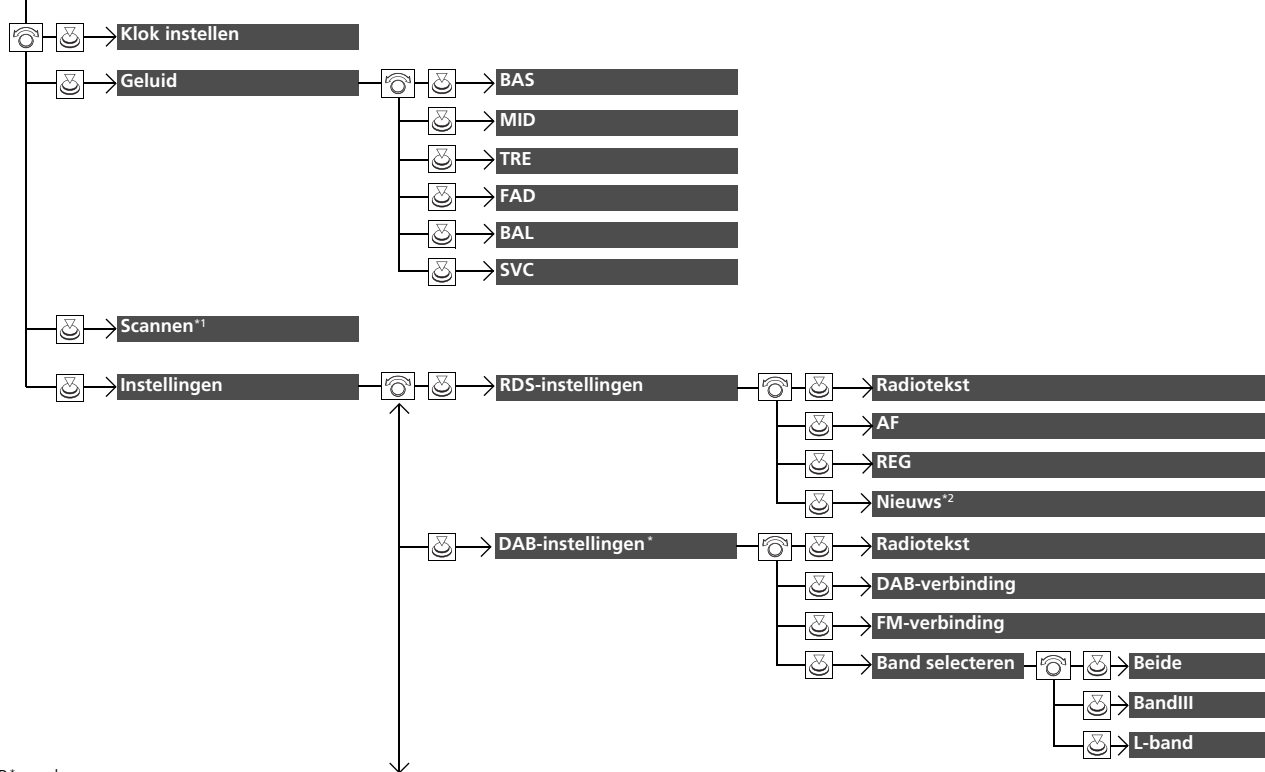

1: AM/FM/DAB-modus

*2: Uitgezonderd AM-/FM-/DAB-modus

* Niet beschikbaar op alle modellen

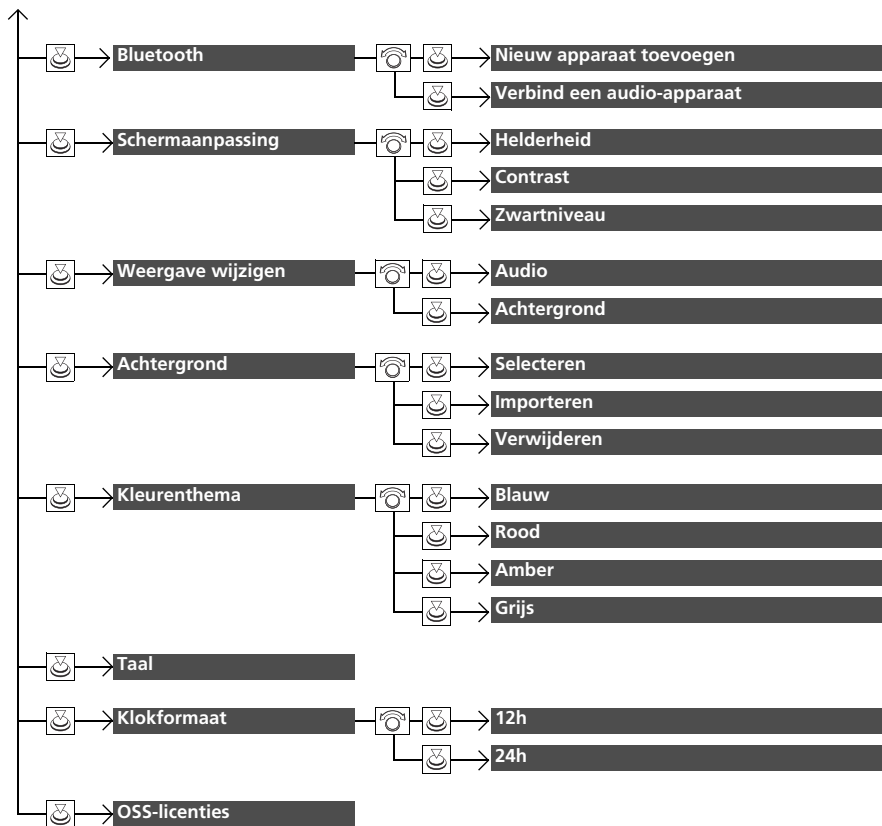

Druk op de knop  en draai aan  om **Telefooninstellingen** te selecteren en druk vervolgens op .

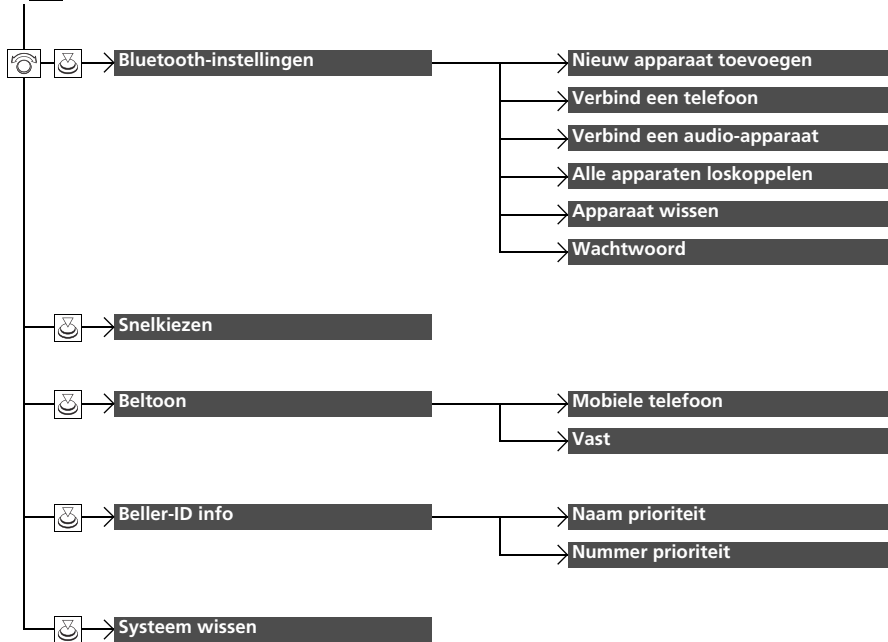

■ Lijst met aanpasbare opties

Instellingengroep	Instelbare functies	Beschrijving	Selecteerbare instellingen	
Instellingen	Klok instellen	Stelt de klok in. ➤ Klok BLZ. 186	—	
	Geluid	BAS	Wijzigt de instellingen van het geluid van de audioluidspreker. ➤ Geluid instellen BLZ. 295	—
		MID		
		TRE		
		FAD		
		BAL		
	SVC			
	AM/FM/DAB*-modus			
	Scannen	Selecteert de scanmodus. ➤ Scannen BLZ. 302, 304	—	
	RDS-instellingen	Radiotekst	Geeft de radio-tekstinformatie van de geselecteerde RDS-zender weer.	Aan/Uit* ¹
AF		Wordt in- en uitgeschakeld om automatisch de frequentie van hetzelfde programma te veranderen als u in een andere regio komt.	Aan* ¹ /Uit	
REG		Wordt in- en uitgeschakeld om dezelfde stations binnen die regio te behouden, zelfs wanneer het signaal zwak wordt.	Aan* ¹ /Uit	
Uitgezonderd AM-/FM-/DAB*-modus				
	Nieuws	Wordt in- en uitgeschakeld om automatisch af te stemmen op het nieuwsprogramma.	Aan/Uit* ¹	



*1: Standaardinstelling

Instellingengroep	Instelbare functies	Beschrijving	Selecteerbare instellingen	
Instellingen	DAB-instellingen*	Radiotekst	Geeft de radio-tekstinformatie van de geselecteerde DAB-zender weer.	Aan/Uit* ¹
		DAB-verbinding	Selecteert of het systeem automatisch naar dezelfde zender zoekt in Ensembles en stemt op die zender af.	Aan* ¹ /Uit
		FM-verbinding	Selecteert of het systeem dezelfde zender vindt op een FM-band en wijzigt automatisch de band.	Aan* ¹ /Uit
		Band selecteren	Selecteert specifieke banden om de tijd te verkorten voor het updaten van de lijsten en het zoeken naar een zender.	Beide*¹/BandIII/ L-Band
	Bluetooth	Nieuw apparaat toevoegen	Koppelt een nieuwe telefoon aan HFT, bewerkt of verwijdert een gekoppelde telefoon en maakt een code voor een gekoppelde telefoon aan. ➤ Telefoon instellingen BLZ. 436	—
		Verbind een audio-apparaat	Verbindt, ontkoppelt of koppelt een <i>Bluetooth</i> ®-audioapparaat met HFT.	—
	Scherm aanpassing	Helderheid	Wijzigt de helderheid van het audio-/informatiescherm.	—
		Contrast	Wijzigt het contrast van het audio-/informatiescherm.	—
		Zwartniveau	Wijzigt het zwartniveau van het audio-/informatiescherm.	—

* 1: Standaardinstelling

Instellingengroep	Instelbare functies	Beschrijving	Selecteerbare instellingen
Instellingen	Weergave wijzigen	Wijzigt het type display.	Audio^{*1}/Achtergrond
	Selecteren	Wijzigt het type achtergrond.	Klok^{*1}/Afbeelding 1/ Afbeelding 2/Afbeelding 3
	Achtergrond	Importeert een afbeeldingsbestand voor een nieuwe achtergrond. ☒ Achtergrond instellen BLZ. 293	—
	Verwijderen	Verwijdert een afbeeldingsbestand voor een achtergrond.	Afbeelding 1^{*1}/Afbeelding 2/ Afbeelding 3
	Kleurenthema	Wijzigt de achtergrondkleur van het audio-/informatiescherm.	Blauw^{*1}/Rood/Amber/Grijs
	Taal	Wijzigt de displaytaal.	English^{*1} of Türkçe^{*1}: Zie andere selecteerbare talen op het scherm.
	Klokformaat	Stelt de weergave van het digitale klokdisplay in op 12H of 24H.	12h^{*1}/24h
	OSS-licenties	Toont de juridische informatie.	—

*1: Standaardinstelling

Instellingengroep	Instelbare functies	Beschrijving	Selecteerbare instellingen	
Telefooninstellingen	Bluetooth-instellingen	Nieuw apparaat toevoegen	Een nieuwe telefoon aan HFT koppelen.  Telefoon instellingen BLZ. 436	—
		Verbind een telefoon	Koppelt een nieuwe telefoon of verbindt een gekoppelde telefoon aan HFT.  Telefoon instellingen BLZ. 436	—
		Verbind een audio-apparaat	Verbindt een <i>Bluetooth</i> [®] -audioapparaat met HFT.	—
		Alle apparaten loskoppelen	Ontkoppelt een gekoppelde telefoon van HFT.	—
		Apparaat wissen	Verwijdert een gekoppelde telefoon.	—
		Wachtwoord	Maakt een code voor een gekoppelde telefoon aan en wijzigt deze.	—
		Snelkiezen	Bewerkt een snelkiesnummer of voegt dit toe of verwijdert dit.  Snelkiezen BLZ. 445	—
		Beltoon	Selecteert een vaste beltoon of de beltoon van de verbonden mobiele telefoon.	Mobiele telefoon^{*1}/Vast
		Beller-ID info	Geeft prioriteit aan het telefoonnummer van de beller als de beller-ID.	Naam prioriteit^{*1}/ Nummer prioriteit
		Systeem wissen	Annuleert/reset alle aangepaste items in de groep Telefooninstellingen .	—

*1: Standaardinstelling

Modellen met display-audio

Gebruik het audio-/informatiescherm om bepaalde functies aan te passen.

■ Functies aanpassen

Wanneer het voertuig volledig stilstaat met de contactschakelaar in de stand AAN **[II]***1, drukt u op de knop **[H]**, gevolgd door **Instellingen** en selecteert u het in te stellen item.

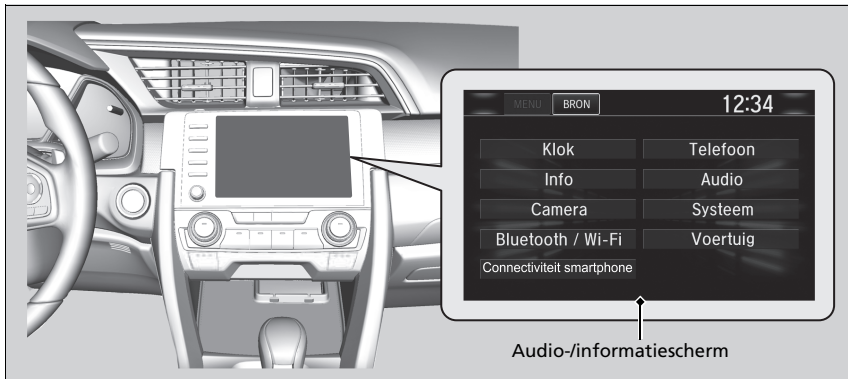

*1: Modellen met het sleutellose toegangssysteem hebben een knop **ENGINE START/STOP** in plaats van een contactschakelaar.

» Instelbare functies

Wanneer u instellingen aanpast:

- Zorg ervoor dat het voertuig volledig stilstaat.

Modellen met continu variabele transmissie

- Schakel naar **[P]**.

Modellen met handgeschakelde transmissie

- Trek de parkeerrem aan.

Zie het volgende voor het aanpassen van functies.

➤ **Flowschema voor aanpassingen** BLZ. 397

➤ **Lijst met aanpasbare opties** BLZ. 405

■ Flowschema voor aanpassingen

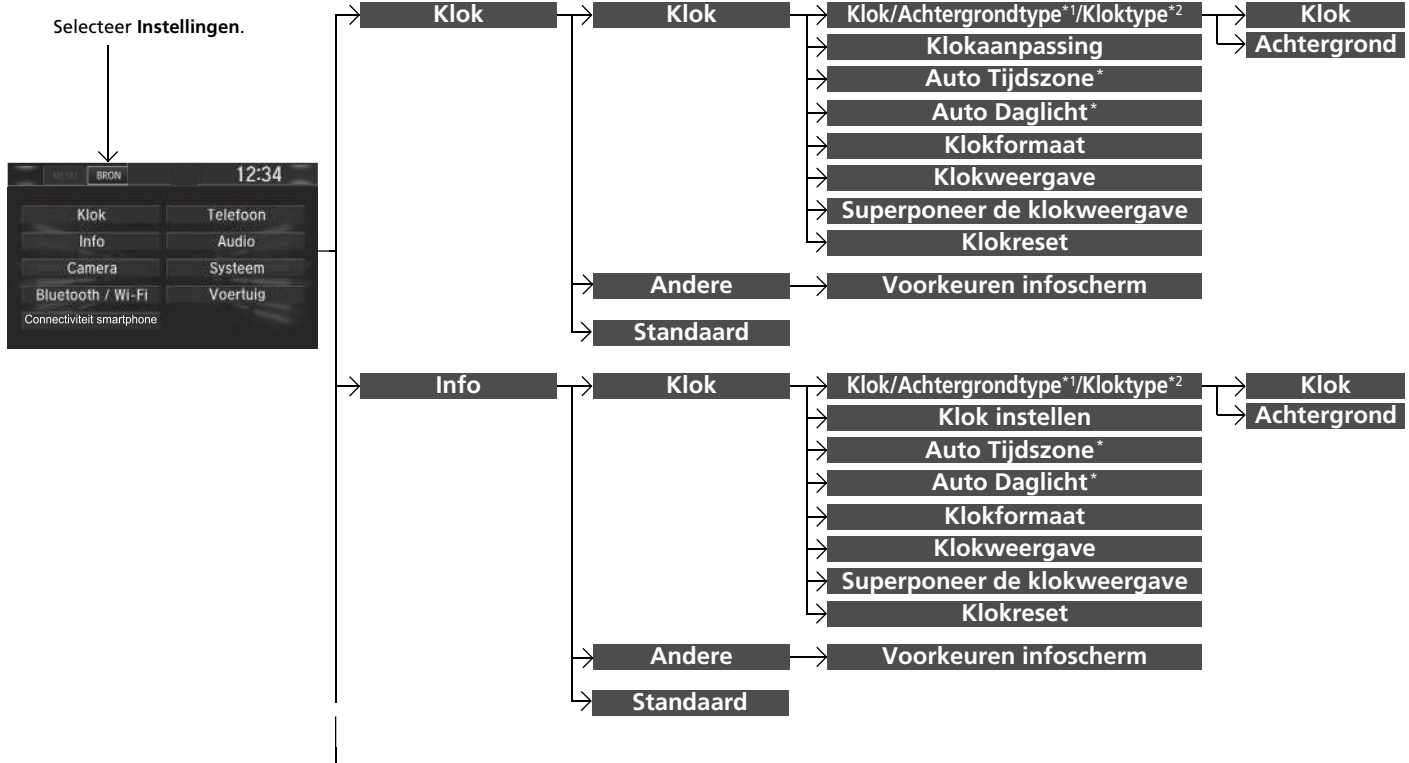

Functies

*1: Verschijnt niet wanneer u het uiterlijk van de scherminterface wijzigt.
 *2: Verschijnt alleen wanneer u het uiterlijk van de scherminterface wijzigt.

* Niet beschikbaar op alle modellen

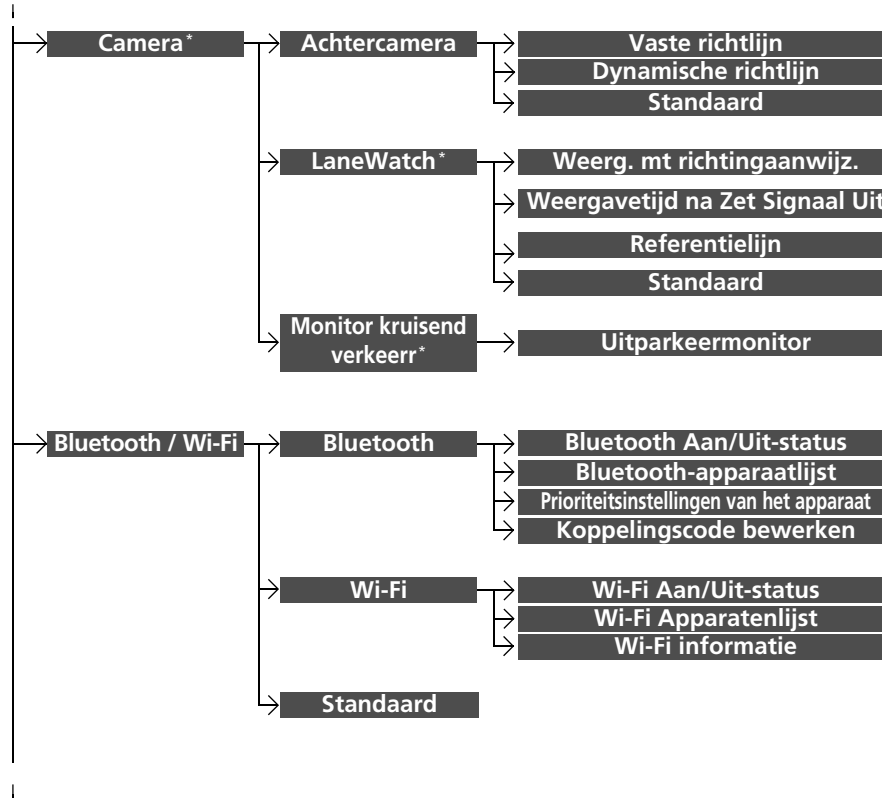

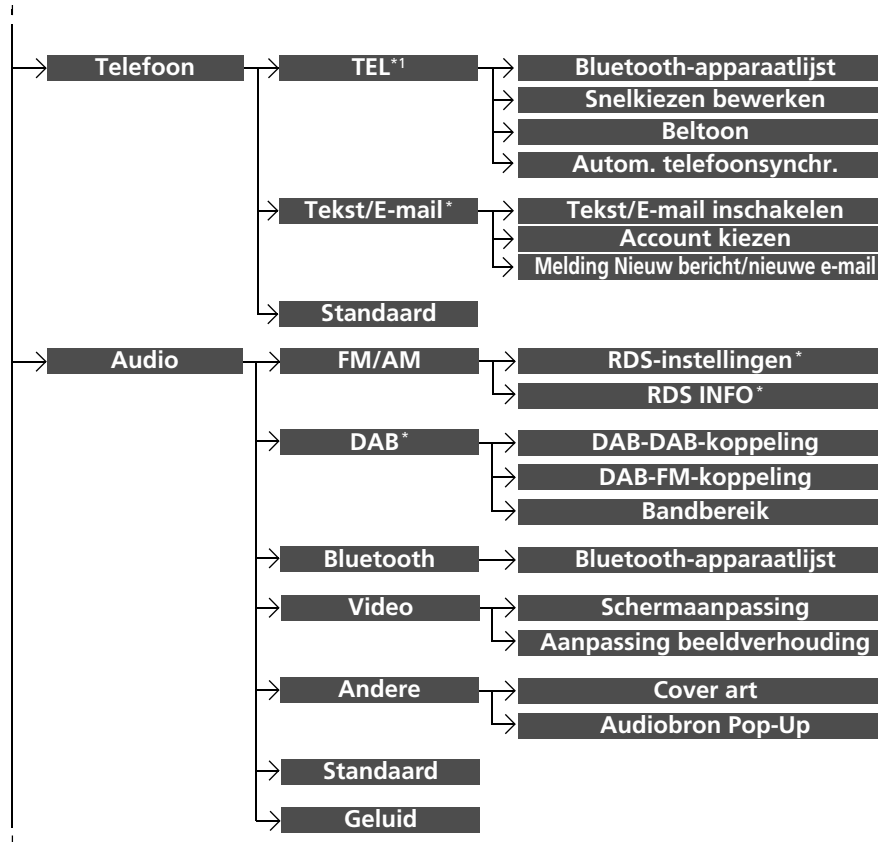

*1: Tab **Telefoon** wordt weergegeven afhankelijk van het model.

* Niet beschikbaar op alle modellen

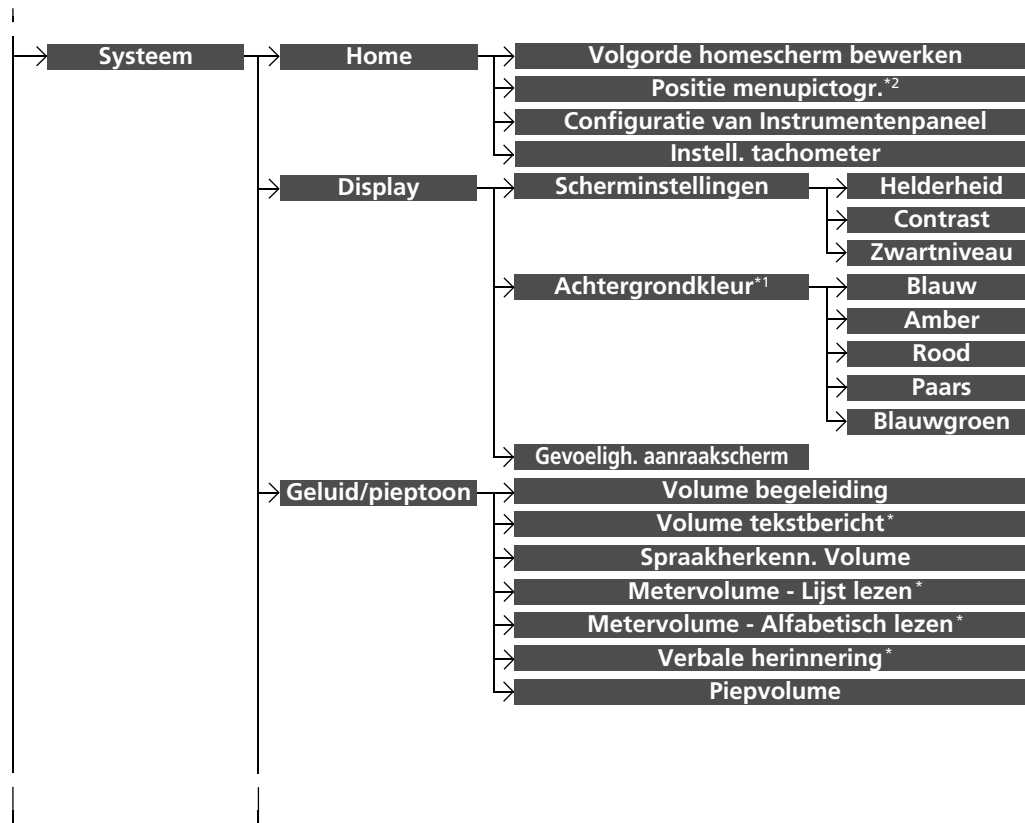

*1 : Verschijnt niet wanneer u het uiterlijk van de scherminterface wijzigt.

*2: Verschijnt alleen wanneer u het uiterlijk van de scherminterface wijzigt.

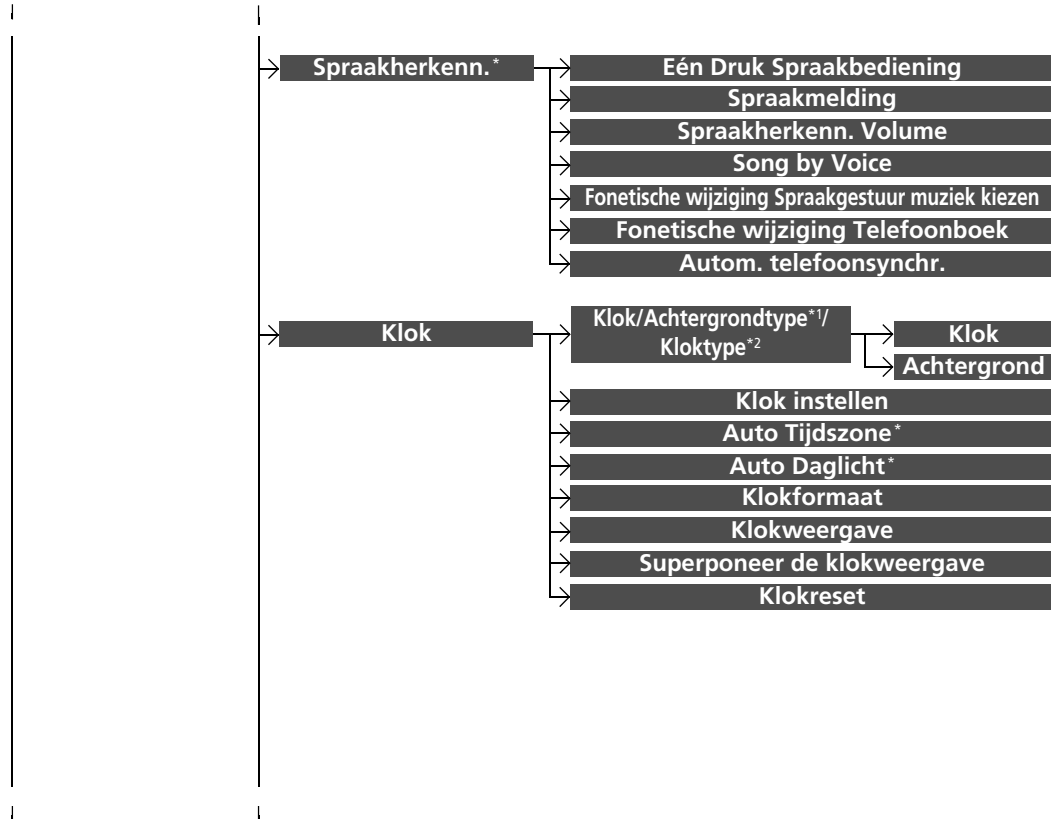

*1: Verschijnt niet wanneer u het uiterlijk van de scherminterface wijzigt.

*2: Verschijnt alleen wanneer u het uiterlijk van de scherminterface wijzigt.

* Niet beschikbaar op alle modellen

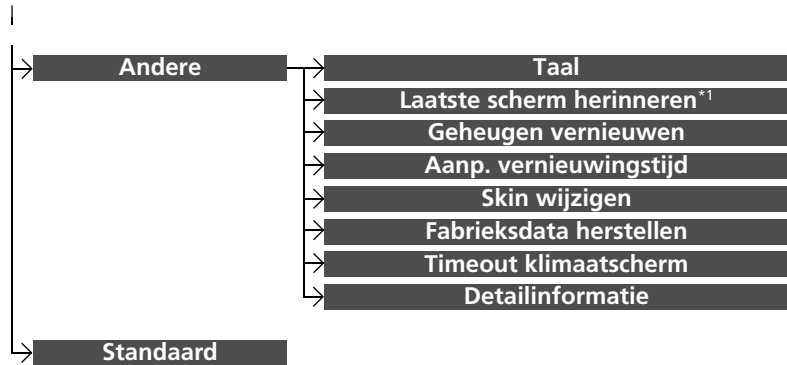

*1 : Verschijnt niet wanneer u het uiterlijk van de scherminterface wijzigt.

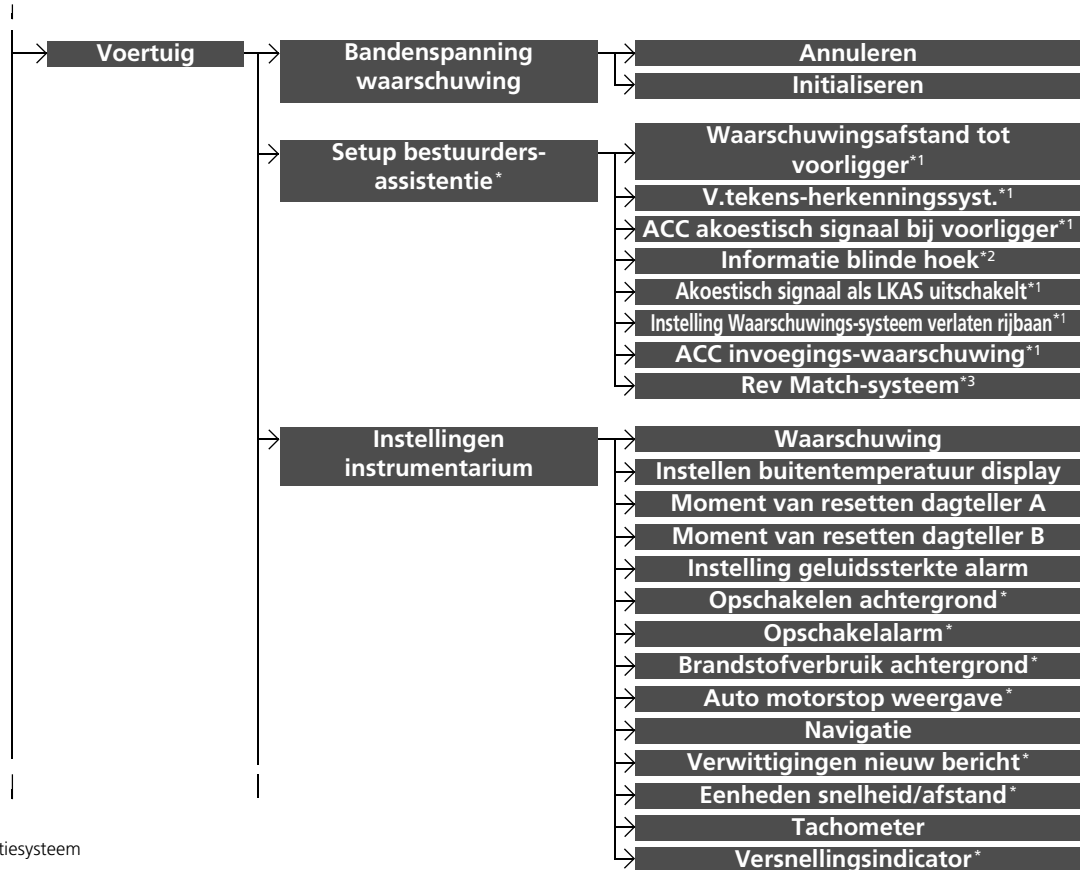

Functies

*1: Modellen met CMBS

*2: Modellen met dode hoek-informatiesysteem

*3: Modellen met 2,0 l-motor

* Niet beschikbaar op alle modellen

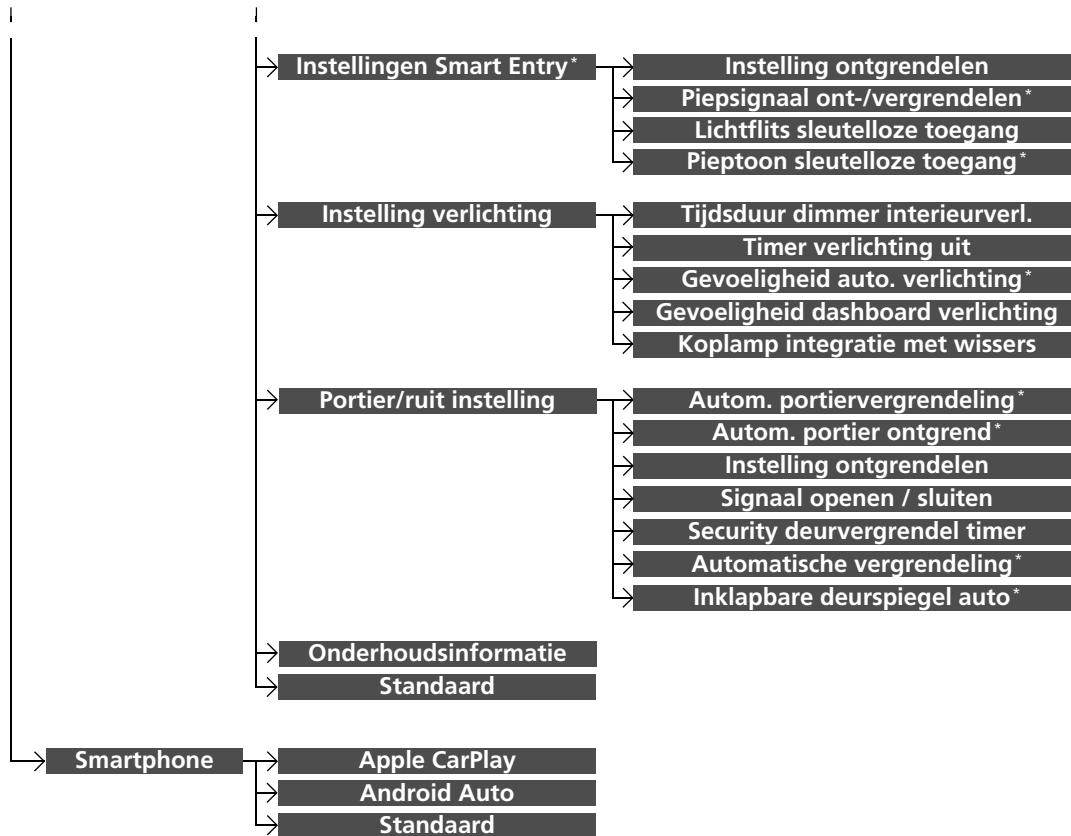

■ Lijst met aanpasbare opties

Instellingengroep	Instelbare functies	Beschrijving	Selecteerbare instellingen			
Klok	<table border="1"> <tr> <td rowspan="2">Klok-/Achtergrond-type^{*1}/Kloktype^{*2}</td> <td>Klok</td> </tr> <tr> <td>Achtergrond</td> </tr> </table>	Klok-/Achtergrond-type ^{*1} /Kloktype ^{*2}	Klok	Achtergrond	Zie Info op BLZ. 406	
	Klok-/Achtergrond-type ^{*1} /Kloktype ^{*2}		Klok			
		Achtergrond				
	Klokaanpassing					
	Auto Tijdszone [*]					
	Auto Daglicht [*]					
	Klokformaat					
	Klokweergave					
	Superponeer de klokweergave					
	Klokreset					
Andere	Voorkeur infoscherm					
Standaard		Standaard worden met deze functie alle aangepaste items in de instellingengroep Klok geannuleerd/teruggezet.	Ja/Nee			

*1: Verschijnt niet wanneer u het uiterlijk van de scherminterface wijzigt.
 *2: Verschijnt alleen wanneer u het uiterlijk van de scherminterface wijzigt.

Instellingengroep	Instelbare functies	Beschrijving	Selecteerbare instellingen	
Info	Klok	Klok	Wijzigt het type klokdisplay.	Analoog/digitaal^{*1}/ Klein digitaal/Uit
		Klok-/Achtergrond- type^{*2}/Kloktype^{*3}	<ul style="list-style-type: none"> • Wijzigt het type achtergrond. • Importeert een afbeeldingsbestand voor een nieuwe achtergrond. • Verwijdert een afbeeldingsbestand voor een achtergrond. 	Leeg/Galaxy^{*1}/ Metaalachtig
		Klokaanpassing	Stelt de klok in.	—
		Auto Tijdszone[*]	Past de klok automatisch aan wanneer door verschillende tijdzones wordt gereden.	Aan^{*1}/Uit
		Auto Daglicht[*]	Selecteer Aan om de GPS automatisch de klok aan te laten passen aan de zomertijd. Selecteer Uit om deze functie te annuleren.	Aan^{*1}/Uit
		Klokformaat	Stelt de weergave van het digitale klokdisplay in op 12H of 24H.	12H^{*1}/24H
		Klokweergave	Selecteert of het klokdisplay gaat branden.	Aan^{*1}/Uit
		Superponeer de klokweergave	Wijzigt de locatie van het klokdisplay.	Rechtsboven^{*1}/ Linksboven/Rechtsonder/ Linksonder/Uit
		Klokreset	Stelt alle klokinstellingen terug naar de fabrieksinstelling.	Ja/Nee

*1: Standaardinstelling

*2: Verschijnt niet wanneer u het uiterlijk van de scherminterface wijzigt.

*3: Verschijnt alleen wanneer u het uiterlijk van de scherminterface wijzigt.



Instellingengroep	Instelbare functies	Beschrijving	Selecteerbare instellingen
Info	Andere Voorkeuren infoscherm	Hiermee selecteert u het bovenste menu wanneer Info is geselecteerd. <ul style="list-style-type: none"> • Info Boven- Een kort pop-upmenu verschijnt. • Info Menu- Een volledig pop-upmenu verschijnt. • Uit- Er verschijnt geen pop-upmenu. 	Info Boven/Info Menu^{*1}/Uit
	Standaard	Annuleert/voert een reset uit van alle aangepaste items in de instellingengroep Info .	Ja/Nee

*1: Standaardinstelling

Instellingengroep	Instelbare functies	Beschrijving	Selecteerbare instellingen	
Camera*	Achtercamera	Vaste richtlijn	Selecteert of de vaste richtlijnen op de monitor van de achteruitrijcamera worden weergegeven. <input checked="" type="checkbox"/> Achteruitrijcamera voor multi-weergave* BLZ. 653	Aan ^{*1} /Uit
		Dynamische richtlijn	Hiermee selecteert u of de geleidelijnen worden aangepast op basis van de beweging van het stuurwiel. <input checked="" type="checkbox"/> Achteruitrijcamera voor multi-weergave* BLZ. 653	Aan ^{*1} /Uit
		Standaard	Annuleert/voert een reset uit van alle aangepaste items in de instellingengroep Achtercamera .	Ja/Nee
	LaneWatch*	Weerg. mt richtingaanwijz.	Bepaalt of het LaneWatch-scherm wordt weergegeven wanneer u de richtingaanwijzerhendel bedient om aan te geven dat u naar links gaat.	Aan ^{*1} /Uit
		Weergavetijd na Zet Signaal Uit	Wijzigt de periode gedurende welke het LaneWatch-scherm wordt weergegeven nadat de richtingaanwijzerhendel weer in het midden is gezet.	0 seconden ^{*1} / 2 seconden
		Referentielijn	Bepaalt of de referentielijnen worden weergegeven op het LaneWatch-scherm.	Aan ^{*1} /Uit
		Standaard	Standaard worden met deze functie alle aangepaste items in de groep LaneWatch geannuleerd/teruggedzet.	Ja/Nee
Monitor kruisend verkeer*	Monitor kruisend verkeer	Schakelt de uitparkeermonitor in en uit.	Aan ^{*1} /Uit	

*1: Standaardinstelling

* Niet beschikbaar op alle modellen

Instellingengroep	Instelbare functies	Beschrijving	Selecteerbare instellingen		
Bluetooth / Wi-Fi	Bluetooth	Bluetooth Aan/Uit-status	Verandert de <i>Bluetooth</i> ®-status.	Aan*1/Uit	
		Bluetooth-apparaatlijst	Koppelt een nieuwe telefoon aan HFT, bewerkt of verwijdert een gekoppelde telefoon.  Telefoon instellingen BLZ. 459	—	
		Prioriteitsinstellingen van het apparaat	Status prioriteit aan/uit	Hiermee wordt het automatisch verbinding maken van het systeem met een <i>Bluetooth</i> ®-apparaat waaraan prioriteit is toegewezen in- of uitgeschakeld.	Aan/Uit*1
			Audio	Hiermee selecteert u het apparaat dat prioriteit heeft boven een of meer gekoppelde audioapparaten.	—
			Telefoon	Hiermee selecteert u het apparaat dat prioriteit heeft boven een of meer gekoppelde telefoons.	—
		Koppelingscode bewerken	Bewerkt een koppelcode.  Instelling koppelcode wijzigen BLZ. 460	Willekeurig/Vast*1	

*1: Standaardinstelling

Instellingengroep	Instelbare functies	Beschrijving	Selecteerbare instellingen	
Bluetooth / Wi-Fi	Wi-Fi Aan/Uit-status	Wijzigt de Wi-Fi-modus.	Aan/Uit *1	
	Wi-Fi	Wi-Fi-apparaatlijst	Maakt of verbreekt de verbinding met het Wi-Fi-apparaat, of verwijdt het Wi-Fi-apparaat.	—
		Wi-Fi informatie	Toont de Wi-Fi-informatie van de hoofdunit.	—
	Standaard		Standaard worden met deze functie alle aangepaste items in de instellingengroep Bluetooth / Wi-Fi geannuleerd/teruggezet.	Ja/Nee

*1: Standaardinstelling

Instellingengroep	Instelbare functies	Beschrijving	Selecteerbare instellingen
Telefoon	Bluetooth-apparaatlijst	Koppelt een nieuwe telefoon aan HFT, koppelt of ontkoppelt een gekoppelde telefoon. ➤ Telefoon instellingen BLZ. 459	—
	Snelkiezen bewerken	Bewerkt een snelkiesnummer of voegt dit toe of verwijdert dit. ➤ Snelkiezen BLZ. 465	—
	Beltoon	Selecteert een vaste beltoon of de beltoon van de verbonden mobiele telefoon.	Vaste/mobiele telefoon ^{*1}
	Autom. telefoonsynchr.	Stelt gegevens van telefoonboek en gesprekshistorie zo in dat deze worden geïmporteerd wanneer een telefoon gekoppeld is aan HFT.	Aan ^{*1} / Uit
	Tekst/E-mail inschakelen	Hiermee schakelt u de functie voor tekstberichten/e-mail in en uit.	Aan ^{*1} / Uit
	Tekst/E-mail*	Account kiezen Hiermee selecteert u een account voor sms- of e-mailberichten.	—
		Melding Nieuw bericht/nieuwe e-mail Hiermee selecteert u of een pop-upwaarschuwing op het scherm verschijnt wanneer HFT een nieuw sms-/e-mailbericht ontvangt.	Aan/uit
	Standaard	Annuleert/voert een reset uit van alle aangepaste items in de instellingengroep Telefoon .	Ja/Nee

* 1: Standaardinstelling

*2: Tab **Telefoon** wordt weergegeven afhankelijk van het model.

Instellingengroep	Instelbare functies	Beschrijving	Selecteerbare instellingen		
Audio	FM/AM-modus FM/AM	TA-informatie	Schakelt de verkeersinformatie in en uit.	Aan/Uit ^{*1}	
		RDS-instellingen *	AF	Wordt in- en uitgeschakeld om automatisch de frequentie van hetzelfde programma te veranderen als u in een andere regio komt.	Aan ^{*1} / Uit
			REG	Wordt in- en uitgeschakeld om dezelfde stations binnen die regio te behouden, zelfs wanneer het signaal zwak wordt.	Aan ^{*1} / Uit
			Nieuws	Wordt in- en uitgeschakeld om automatisch af te stemmen op het nieuwsprogramma.	Aan/Uit ^{*1}
		RDS INFO *	Schakelt de RDS-informatie in en uit.	Aan/Uit ^{*1}	
		DAB-DAB-koppeling	Selecteert of het systeem automatisch naar dezelfde zender zoekt in Ensembles en stemt op die zender af.	Aan ^{*1} / Uit	
	DAB-modus DAB *	DAB-FM-koppeling	Selecteert of het systeem dezelfde zender vindt op een FM-band en wijzigt automatisch de band.	Aan ^{*1} / Uit	
		Bandbereik	Selecteert specifieke banden om de tijd te verkorten voor het updaten van de lijsten en het zoeken naar een zender.	BEIDE ^{*1} / BAND III/ L-BAND	

*1: Standaardinstelling

Instellingengroep	Instelbare functies	Beschrijving	Selecteerbare instellingen	
Audio	Bluetooth <i>Bluetooth®-modus</i>	Bluetooth-apparaatlijst Koppelt een nieuwe telefoon aan HFT, bewerkt of verwijdert een gekoppelde telefoon. 📠 Telefoon instellingen BLZ. 459	—	
	Schermaanpassing	Display	Helderheid	Zie Systeem op BLZ. 414
			Contrast	
			Zwartniveau	
	Video <i>USB-, HDMI™-, Apple CarPlay- of Android Auto-modus</i>	Kleur	Kleur	Wijzigt de kleur van het audio-/informatiescherm. —
			Tint	Wijzigt de tint van het audio-/informatiescherm. —
		Aanpassing beeldverhouding <i>USB-, HDMI™-modus</i>	Hiermee selecteert u een weergavemodus met een andere beeldverhouding: Origineel (alleen USB), Normaal , Volledig of Zoomen .	Origineel * ¹ (alleen USB)/ Normaal / Volledig * ¹ / Zoomen

* 1: Standaardinstelling

Instellingengroep	Instelbare functies	Beschrijving	Selecteerbare instellingen
Audio	Andere	iPod- of USB-modus [Uw geselecteerde media] Cover art	Schakelt de weergave van de coverafbeelding in en uit. Aan*1/Uit
		Audiobron Pop-Up	Hiermee selecteert u of de lijst met beschikbare audiobronnen wordt weergegeven wanneer Audio wordt geselecteerd op het beginscherm. Aan/Uit*1
	Standaard		Annuleert/voert een reset uit van alle aangepaste items in de instellingengroep Audio . Ja/Nee
	Geluid		Wijzigt de instellingen van het geluid van de audioluidspreker. ➤ Geluid instellen BLZ. 337 —
Systeem	Home	Volgorde homescherm bewerken	Wijzigt de pictogramindeling van het beginscherm. —
		Positie menupictogr.*2	Hiermee wijzigt u de positie van de menupictogrammen op de schermen Audio , Telefoon en Info . —
		Configuratie van Instrumentenpaneel	Hiermee wijzigt u de pictogramindeling op het scherm Instrumentenpaneel . —
		Instell. tachometer	Hiermee schakelt u de weergave van de toerenteller in of uit. Aan*1/Uit

*1: Standaardinstelling

*2: Verschijnt alleen wanneer u het uiterlijk van de scherminterface wijzigt.

Instellingengroep	Instelbare functies	Beschrijving	Selecteerbare instellingen	
Systeem	Scherminstellingen	Helderheid	Wijzigt de helderheid van het audio-/informatiescherm.	—
		Contrast	Wijzigt het contrast van het audio-/informatiescherm.	—
		Zwartniveau	Wijzigt het zwartniveau van het audio-/informatiescherm.	—
	Scherm	Achtergrondkleur *2	Wijzigt de achtergrondkleur van het audio-/informatiescherm.	Blauw/Amber/Rood *3/ Paars/Blauwgroen *3
		Gevoeligheid aanraakpaneel	Hiermee stelt u de gevoeligheid van het aanraakscherm in.	Hoog/laag *1



*1: Standaardinstelling

*2: Verschijnt niet wanneer u het uiterlijk van de scherminterface wijzigt.

*3: De standaardinstelling is afhankelijk van het model.

Instellingengroep	Instelbare functies	Beschrijving	Selecteerbare instellingen	
Systeem	Geluid/ pieptoon	Volume begeleiding	Wijzigt het geluidsvolume. Regelt het volume van de begeleiding van het navigatiesysteem.	00~06^{*1}~11
		Volume tekstbericht[*]	Hiermee wijzigt u het volume voor het lezen van sms-/e-mailberichten.	01~06^{*1}~11
		Spraakherkenn. Volume	Hiermee wijzigt u het volume van de spraakmelding	01~06^{*1}~11
		Metervolume - Lijst lezen[*]	Hiermee wijzigt u het volume voor het lezen van de lijst.	00~06^{*1}~11
		Metervolume - Alfabetisch lezen[*]	Hiermee wijzigt u het volume voor het alfabetisch lezen.	00~06^{*1}~11
		Verbale herinnering[*]	Hiermee schakelt u verbale herinneringen in en uit.	Aan^{*1}/Uit
		Piepvolume	Wijzigt het volume van de pieptoon.	Uit/1/2^{*1}/3

*1: Standaardinstelling

Instellingengroep	Instelbare functies	Beschrijving	Selecteerbare instellingen	
Systeem	Spraakherkenn.*	Eén Druk Spraakbediening	Hiermee wijzigt u de instelling voor de werking van de knop  (Spreken) bij gebruik van de spraakbediening.	Aan*¹/Uit
		Spraakmelding	Schakelt de spraakaanwijzingen in en uit.	Aan*¹/Uit
		Spraakherkenn. Volume	Hiermee wijzigt u het volume van de spraakmelding.	01~06*¹~11
		Spraakgestuurd muziek kiezen	Hiermee schakelt u Song By Voice™ in en uit.	Aan*¹/Uit
		Fonetische wijziging Spraakgestuurd muziek kiezen	Hiermee wijzigt u een spraakopdracht voor muziek die is opgeslagen in het systeem of op een iPod/iPhone.  Fonetische wijziging BLZ. 355	—
		Fonetische wijziging Telefoonboek	Hiermee wijzigt u een spraakopdracht voor het telefoonboek.  Fonetische wijziging telefoonboek * BLZ. 468	—
		Autom. telefoonsynchr.	Stelt gegevens van telefoonboek en gesprekshistorie zo in dat deze worden geïmporteerd wanneer een telefoon gekoppeld is aan HFT.	Aan/uit

* 1: Standaardinstelling

Instellingengroep		Instelbare functies	Beschrijving	Selecteerbare instellingen
Systeem	Klok	Klok-/Achtergrondtype^{*1/}	Zie Info op BLZ. 406	Klok
		Kloktype^{*2}		Achtergrond
		Klok instellen		
		Auto Tijdszone[*]		
		Auto Daglicht[*]		
		Klokformaat		
		Klokweergave		
		Superponeer de klokweergave		
		Klokreset		

*1: Verschijnt niet wanneer u het uiterlijk van de scherminterface wijzigt.

*2: Verschijnt alleen wanneer u het uiterlijk van de scherminterface wijzigt.

Instellingengroep	Instelbare functies	Beschrijving	Selecteerbare instellingen	
Systeem	Andere	Taal	Hiermee wijzigt u de displaytaal.	English (United Kingdom)^{*1} of Türkçe^{*1} : Zie andere selecteerbare talen op het scherm.
		Laatste scherm herinneren^{*3}	Selecteert of het apparaat het laatste scherm onthoudt.	Aan/Uit^{*1}
		Geheugen verversen	Schakelt het audiosysteem automatisch in en herstelt de fragmentatie van een geheugen bij contact in de stand STUURSLOT 0 ^{*2} .	Aan^{*1}/Uit
		Aanp. vernieuwingstijd	Stelt de tijd in voor Geheugen vernieuwen .	—

*1: Standaardinstelling

*2: Modellen met het sleutellose toegangssysteem hebben een knop **ENGINE START/STOP** in plaats van een contactschakelaar.

*3: Verschijnt niet wanneer u het uiterlijk van de scherminterface wijzigt.

Instellingengroep	Instelbare functies	Beschrijving	Selecteerbare instellingen
Systeem	Skin wijzigen	Wijzigt het uiterlijk van de scherminterface.	Ja/Nee
	Fabrieksdata herstellen	Stelt alle instellingen terug naar de fabrieksinstelling. <input checked="" type="checkbox"/> Alle instellingen resetten naar de standaardinstellingen BLZ. 429	Ja/Nee
	Andere		
	Timeout klimaatscherm	Hiermee wijzigt u hoe lang het scherm van de klimaatregeling wordt weergegeven wanneer u op de knop CLIMATE drukt.	Nooit/5 seconden/ 10 seconden^{*1}/ 20 seconden
	Detailinformatie	Hiermee geeft u informatie weer over de hoofdunit en het besturingssysteem.	—
Standaard		Standaard worden met deze functie alle aangepaste items in de instellingengroep Systeem geannuleerd/teruggedet.	Ja/Nee

*1: Standaardinstelling

Instellingengroep	Instelbare functies	Beschrijving	Selecteerbare instellingen	
Voertuig	Bandenspanning waarschuwing	Initialiseert het waarschuwingssysteem voor bandenspanning.	Annuleren/initialiseren	
	Waarschuwingafstand tot voorligger^{*2}	Hiermee wijzigt u de afstand waarop het botsingsbeperkingsysteem (CMBS) waarschuwt.	Ver/Normaal^{*1}/Dichtbij	
	V.tekens-herkenningsyst.^{*2}	Hiermee selecteert u of de kleine verkeersbordenpictogrammen gaan branden.	Kleine pictogrammen AAN^{*1}/Kleine pictogrammen UIT	
	Setup bestuurders-assistentie[*]	ACC akoestisch signaal bij voorligger^{*2}	Zorgt ervoor dat het systeem een piepsignaal geeft wanneer het systeem een voertuig detecteert of wanneer het voertuig buiten het ACC-bereik [*] /ACC met Low Speed Follow-bereik [*] gaat.	Aan/Uit^{*1}
	Informatie blinde hoek^{*3}	Wijzigt de instelling voor de dode hoek-informatie.	Hoor-/zichtbare wrsch.^{*1}/Alleen visuele waarschuwing/Uit	

*1: Standaardinstelling

*2: Modellen met CMBS

*3: Modellen met dode hoek-informatiesysteem

Instellingengroep	Instelbare functies	Beschrijving	Selecteerbare instellingen
Voertuig	Akoestisch signaal als LKAS uitschakelt ^{*2}	Hiermee geeft het systeem een pieptoon wanneer het Lane Keeping Assist System (LKAS) wordt stopgezet.	Aan/Uit ^{*1}
	Instelling Waarschuwingssysteem verlaten rijbaan ^{*2}	Hiermee wijzigt u de instelling van het Road Departure Mitigation-systeem.	Normaal/Vertraagd ^{*1} / Alleen waarschuwing/Vroeg
	ACC invoegingswaarschuwing ^{*2}	Schakelt de regelfunctie van de ACC voor het voorspellen van invoegend verkeer in of uit.	Aan ^{*1} / Uit
	Rev Match-systeem ^{*3}	Schakelt het Rev Match-systeem in en uit.	Aan ^{*1} / Uit

*1: Standaardinstelling

*2: Modellen met CMBS

*3: Modellen met 2,0 l-motor

Instellingengroep	Instelbare functies	Beschrijving	Selecteerbare instellingen	
Voertuig	Instellingen instrumentarium	Waarschuwing	Bepaalt of waarschuwingsberichten wel of niet worden weergegeven.	Aan/Uit * ¹
		Instellen buitentemperatuur display	Past de temperatuurwaarde met een paar graden aan.	-3 °C ~ ±0 °C¹ ~ +3 °C
		Moment van resetten dagteller A	Wijzigt de instelling voor het resetten van dagteller A, gemiddeld brandstofverbruik A, gemiddelde snelheid A en verstreken tijd A.	Na het tanken/Als het contact is uitgezet/ Handmatige reset * ¹
		Moment van resetten dagteller B	Wijzigt de instelling voor het resetten van dagteller B, gemiddeld brandstofverbruik B, gemiddelde snelheid B en verstreken tijd B.	Na het tanken/Als het contact is uitgezet/ Handmatige reset * ¹
		Instelling geluidssterkte alarm	Hiermee verandert u het volume van het alarm, zoals de zoemers, waarschuwingen, het geluid van de richtingaanwijzers, enzovoort.	Max/Gemiddeld * ¹ / Min
		Opschakelen achtergrond*	Wijzigt wanneer de achtergrondverlichting bij opschakelen knippert wanneer de toerenteller de rode zone nadert. <input checked="" type="checkbox"/> Achtergrondverlichting bij opschakelen*/ alarm bij opschakelen* BLZ. 160	Aan * ¹ / Uit
		Opschakelalarm*	Wijzigt wanneer het alarm klinkt wanneer de toerenteller de rode zone nadert.	Aan * ¹ / Uit

*1: Standaardinstelling

* Niet beschikbaar op alle modellen

Instellingengroep	Instelbare functies	Beschrijving	Selecteerbare instellingen	
Voertuig	Instellingen instrumentarium	Brandstofverbruik achtergrond*	Schakelt de zuinigheidsmeter in en uit.	Aan*1/Uit
		Auto motorstop weergave*	Hiermee selecteert u of de begeleidingsschermen van het stop-/startstelsel verschijnen.	Aan*1/Uit
		Navigatie	Hiermee selecteert u of de weergave van de navigatie-aanwijzingen wordt ingeschakeld gedurende de routebegeleiding.	Aan*1/Uit
		Verwittigingen nieuw bericht*	Hiermee selecteert u of een pop-upwaarschuwing op het scherm verschijnt wanneer HFT een nieuw sms-/e-mailbericht ontvangt.	Aan*1/Uit
		Eenheden snelheid/afstand*	Hiermee selecteert u de eenheden van de tripcomputer.	mph-mijl*1/ km/h·km
		Tachometer	Hiermee selecteert u of de toerenteller wordt weergegeven op de interface voor bestuurdersinformatie.	Aan*1/Uit
		Versnellingsindicator*	Schakelt het display voor de versnellingsindicator in en uit.	Aan*1/Uit

*1: Standaardinstelling

Instellingengroep	Instelbare functies	Beschrijving	Selecteerbare instellingen	
Voertuig	Instellingen Smart Entry*	Instelling ontgrendelen	Wijzigt welke portieren worden ontgrendeld wanneer u de handgreep van het bestuurdersportier grijpt.	Alleen best. portier*¹Alle portieren
		Piepsignaal ont-/vergrendelen*	Verandert het piepvolume bij het ontgrendelen/vergrendelen van de portieren.	Hoog*¹Laag
		Lichtflits sleutellose toegang	Zorgt ervoor dat enkele exterieurlichten knipperen bij het ontgrendelen/vergrendelen van de portieren.	Aan*¹Uit
		Piepton sleutellose toegang*	Zorgt ervoor dat de zoemer klinkt bij het ontgrendelen/vergrendelen van de portieren.	Aan*¹Uit

*1: Standaardinstelling

Instellingengroep	Instelbare functies	Beschrijving	Selecteerbare instellingen	
Voertuig	Instelling verlichting	Tijdsduur dimmer interieurverl.	Wijzigt hoe lang de interieurverlichting aan blijft nadat u de portieren hebt gesloten.	60sec./30sec.*¹/15sec.
		Timer verlichting uit	Wijzigt hoe lang de buitenverlichting aan blijft nadat u het bestuurdersportier hebt gesloten.	60sec./30sec./15sec.*¹/0sec.
		Gevoeligheid auto. verlichting*	Verandert de tijdstelling voor het inschakelen van de koplampen.	Max/Hoog/ Gemiddeld¹/Laag/Min
		Gevoeligheid dashboard verlichting	Hiermee wijzigt u de gevoeligheid van de helderheid van het instrumentenpaneel wanneer de koplampschakelaar in de stand AUTO staat.	Min/Laag/Gemiddeld¹/ Hoog/Max
		Koplamp integratie met wissers	Hiermee worden de koplampen automatisch ingeschakeld wanneer de wissers meerdere malen binnen een bepaald aantal intervallen worden gebruikt, terwijl de koplampschakelaar in de stand AUTO staat.	Aan*¹/Uit

*1: Standaardinstelling

Instellingengroep	Instelbare functies	Beschrijving	Selecteerbare instellingen	
Voertuig	Portier/ruit instelling	Autom. portiervergrendeling*	Wijzigt de instelling bij het automatisch vergrendelen van de portieren.	Voertuigsnelheid^{*1}/Uit
		Autom. portier ontgrend*	Wijzigt de instelling van de automatische portierontgrendelingsfunctie.	Best.portier met contact uit^{*1}/Alle portieren met contact uit/Uit
		Instelling ontgrendelen	Stelt het bestuurdersportier of alle portieren in om met de eerste druk op de afstandsbediening te worden ontgrendeld.	Alleen best. portier^{*1}Alle portieren
		Signaal openen / sluiten	VERGRENDELEN/ONTGRENDELEN- De buitenverlichting knippert.	Aan^{*1}/Uit
		Security deurvergrendel timer	Verandert de tijd die nodig is voor het opnieuw vergrendelen van de portieren en activeren van het veiligheidssysteem nadat u het voertuig hebt ontgrendeld zonder een portier te openen.	90sec./60sec./30sec.*¹
		Automatische vergrendeling*	Verandert de instellingen voor de automatische vergrendelingsfunctie wanneer u wegloopt van het voertuig.	Aan/Uit^{*1}
		Inklapbare deurspiegel auto*	Aanpassen hoe de buitenspiegels worden ingeklapt.	Auto inklappen met sleutelloos^{*1}/Alleen manueel

*1: Standaardinstelling

* Niet beschikbaar op alle modellen

Instellingengroep	Instelbare functies	Beschrijving	Selecteerbare instellingen
Voertuig	Onderhoudsinformatie	Hiermee wordt het informatiedisplay van het onderhoudsherinneringssysteem*/oliecontrolesysteem* gereset wanneer de onderhoudsbeurt is uitgevoerd.	—
	Standaard	Annuleert/reset standaard alle aangepaste items in de instellingengroep Voertuig .	Ja/Nee
Smartphone	Apple CarPlay	Hiermee stelt u de Apple CarPlay-verbinding in.	—
	Android Auto	Hiermee stelt u de Android Auto-verbinding in.	—
	Standaard	Standaard worden met deze functie alle aangepaste items in de instellingengroep Smartphone geannuleerd/teruggezet.	Ja/Nee

Alle instellingen resetten naar de standaardinstellingen

Alle menu-instellingen en aangepaste instellingen terugzetten naar de standaard-fabrieksinstelling.

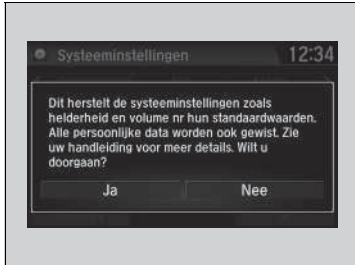

1. Druk op de knop .
2. Selecteer **Instellingen**.
3. Selecteer **Systeem**.
4. Selecteer de tab **Andere**.
5. Selecteer **Fabrieksdata herstellen**.
 - Op het display verschijnt een bevestigingsmelding.
6. Selecteer **Ja** om de instellingen te resetten.
7. Selecteer **Ja** nogmaals om de instellingen te resetten.
 - Op het display verschijnt een bevestigingsmelding. Selecteer **OK**.
 - Nadat u **OK** hebt geselecteerd, start het systeem opnieuw op.

☒ Alle instellingen resetten naar de standaardinstellingen

Zet als u het voertuig aan iemand anders overdraagt alle instellingen terug naar de fabriekstoestand en wis alle persoonlijke informatie.

Als u een **Fabrieksdata herstellen** uitvoert, worden de voorgeïnstalleerde apps teruggezet naar de fabrieksinstellingen.

Modellen met audiosysteem met kleurenscherm

Met behulp van het handsfree telefoonsysteem (HFT) kunt u via het audiosysteem van uw voertuig bellen en gebeld worden zonder dat u de mobiele telefoon vast hoeft te houden.

HFT gebruiken

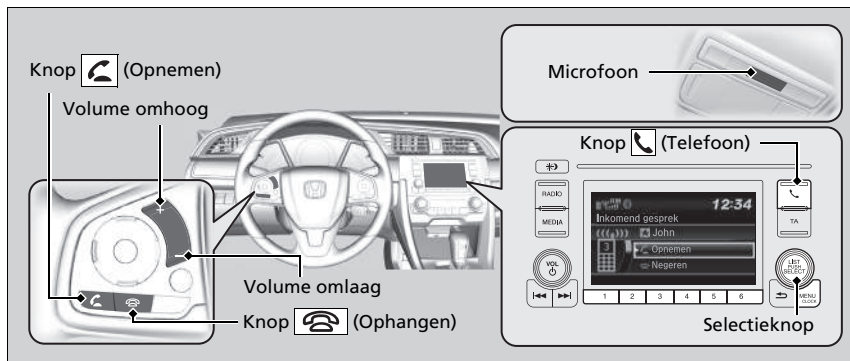

HFT-knoppen



Knop (Opnemen): Druk hierop om meteen naar het scherm **Telefoon** te gaan of een inkomende oproep te beantwoorden.

Knop (Ophangen): Druk hierop om een oproep te beëindigen of om een opdracht te annuleren.

Knop (Telefoon): Druk hierop om meteen naar het scherm **Telefoon** te gaan.

Selectieknop: Draai aan  om een item op het scherm te selecteren en druk op .

Handsfree telefoonsysteem

Plaats uw telefoon waar u een goede ontvangst krijgt.

Om gebruik te maken van HFT heeft u een *Bluetooth*-compatibele mobiele telefoon nodig. Vraag bij een dealer of de plaatselijke Honda-vestiging naar een lijst van compatibele telefoons, koppelpcedures en speciale functiemogelijkheden.

Als u een oproep ontvangt terwijl u het audiosysteem gebruikt, hervat het systeem de werking na het beëindigen van de oproep.

Er kunnen tot 20 nummers voor verkort kiezen worden opgeslagen. Zonder invoer in het systeem is snel kiezen uitgeschakeld.

 **Snelkiezen** BLZ. 445

Er kunnen tot 20 nummers in de gesprekshistorie worden opgeslagen. Zonder gesprekshistorie is Gesprekshistorie uitgeschakeld.

Display HFT-status

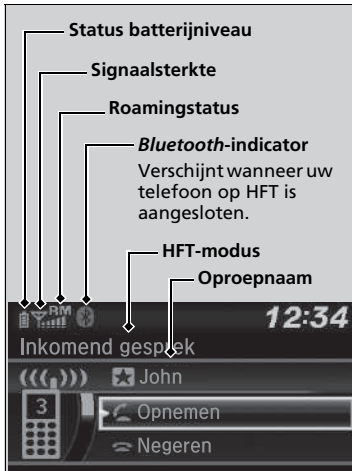

Het audio-/informatiescherm bericht u wanneer er een inkomend gesprek is.

Beperkingen voor handmatige bediening

Bepaalde handmatige functies zijn uitgeschakeld of niet beschikbaar terwijl het voertuig rijdt. Een grijs weergegeven (niet-beschikbare) optie kan pas worden geselecteerd wanneer het voertuig stilstaat.

Handsfree telefoonsysteem

Bluetooth® draadloze technologie
Het woordmerk en de logo's van *Bluetooth*® zijn gedeponeerde handelsmerken van Bluetooth SIG, Inc. en elk gebruik van deze merken door Honda Motor Co., Ltd. geschiedt onder licentie. Andere handelsmerken en handelsnamen zijn die van hun respectievelijke eigenaars.

HFT-beperkingen

Een inkomende oproep op HFT onderbreekt het audiosysteem tijdens het afspelen. Het wordt hervat na het beëindigen van de oproep.

Display HFT-status

Het hangt af van het type telefoon welke informatie wordt weergegeven op het audio-/informatiescherm.

HFT-menu's

De contactschakelaar moet in de stand ACCESSOIRE I of AAN II staan om HFT te gebruiken.

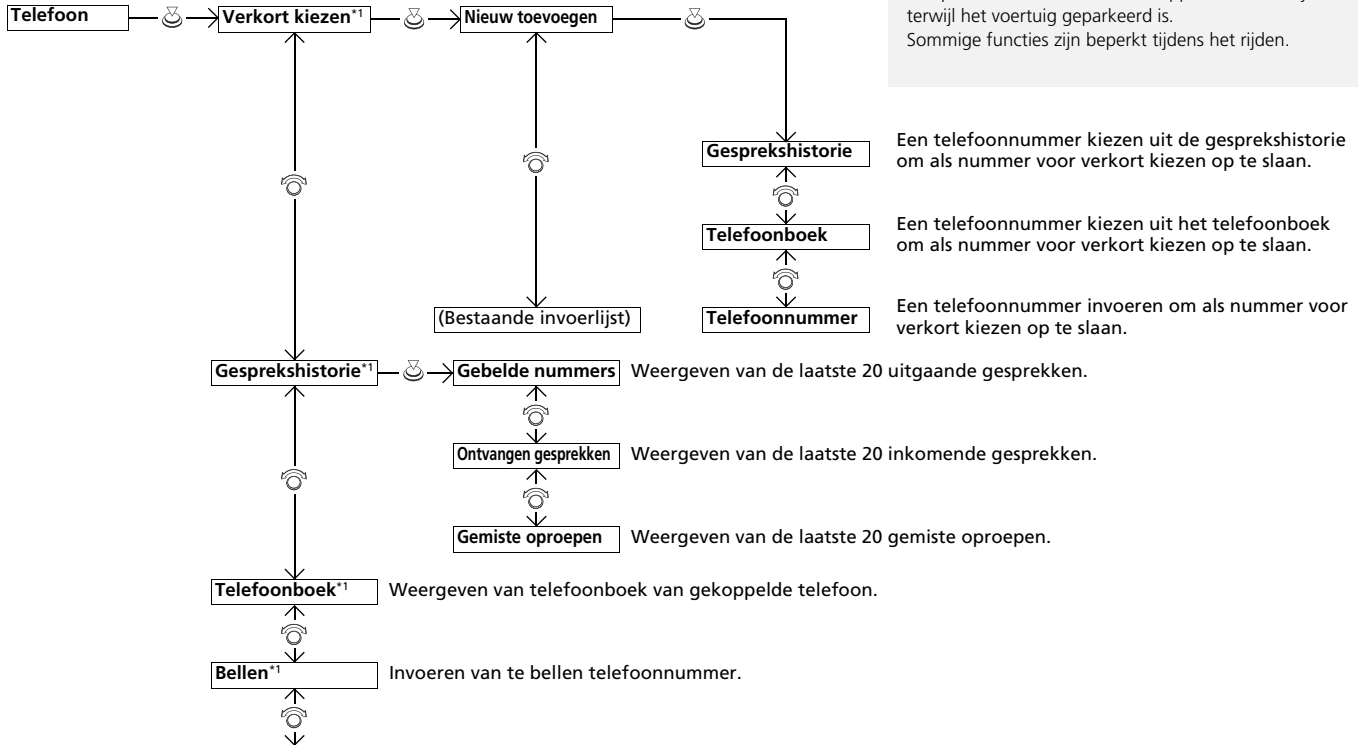
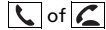

►► HFT-menu's

Om HFT te kunnen gebruiken moet u eerst uw *Bluetooth*-compatibele mobiele telefoon koppelen aan het systeem terwijl het voertuig geparkeerd is. Sommige functies zijn beperkt tijdens het rijden.

Een telefoonnummer kiezen uit de gesprekshistorie om als nummer voor verkort kiezen op te slaan.

Een telefoonnummer kiezen uit het telefoonboek om als nummer voor verkort kiezen op te slaan.

Een telefoonnummer invoeren om als nummer voor verkort kiezen op te slaan.

Gebelde nummers Weergeven van de laatste 20 uitgaande gesprekken.

Ontvangen gesprekken Weergeven van de laatste 20 inkomende gesprekken.

Gemiste oproepen Weergeven van de laatste 20 gemiste oproepen.

Telefoonboek*1 Weergeven van telefoonboek van gekoppelde telefoon.

Bellen*1 Invoeren van te bellen telefoonnummer.

*1: Verschijnt alleen wanneer een telefoon op HFT is aangesloten.

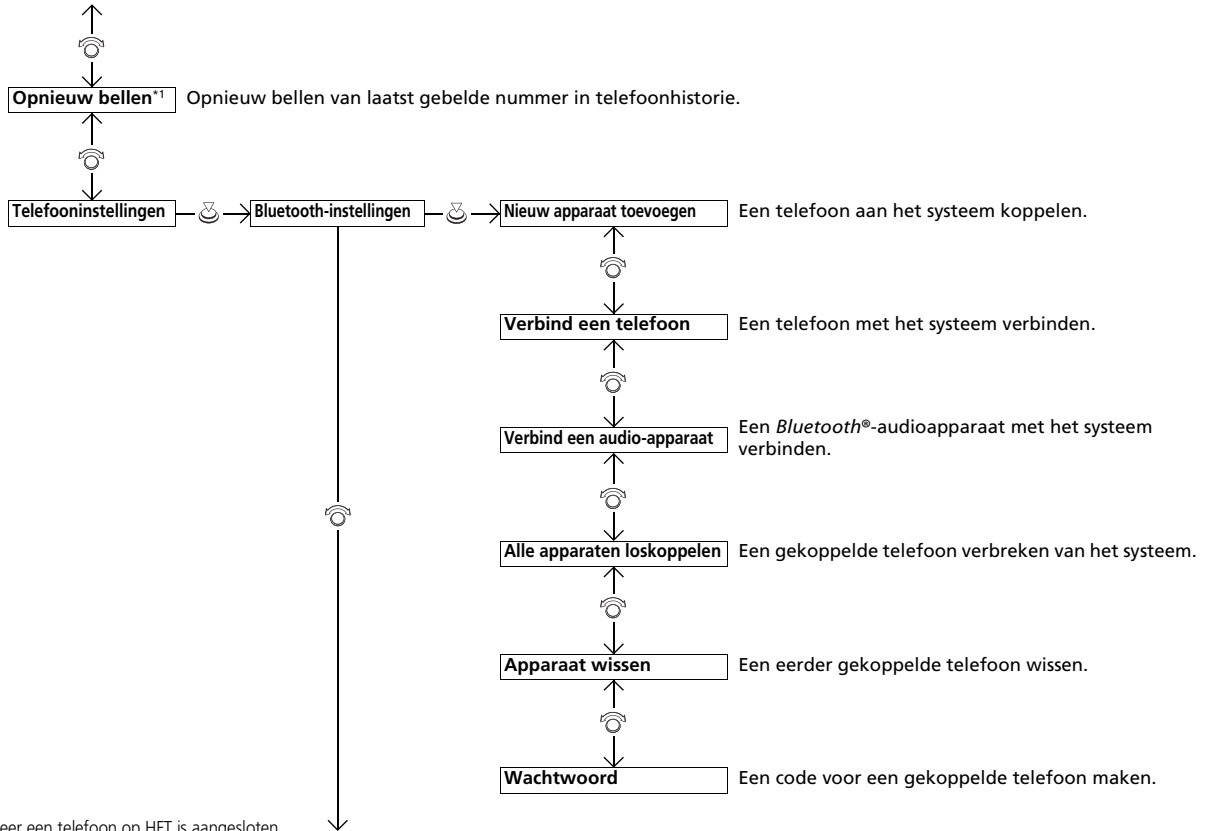

*1: Verschijnt alleen wanneer een telefoon op HFT is aangesloten.

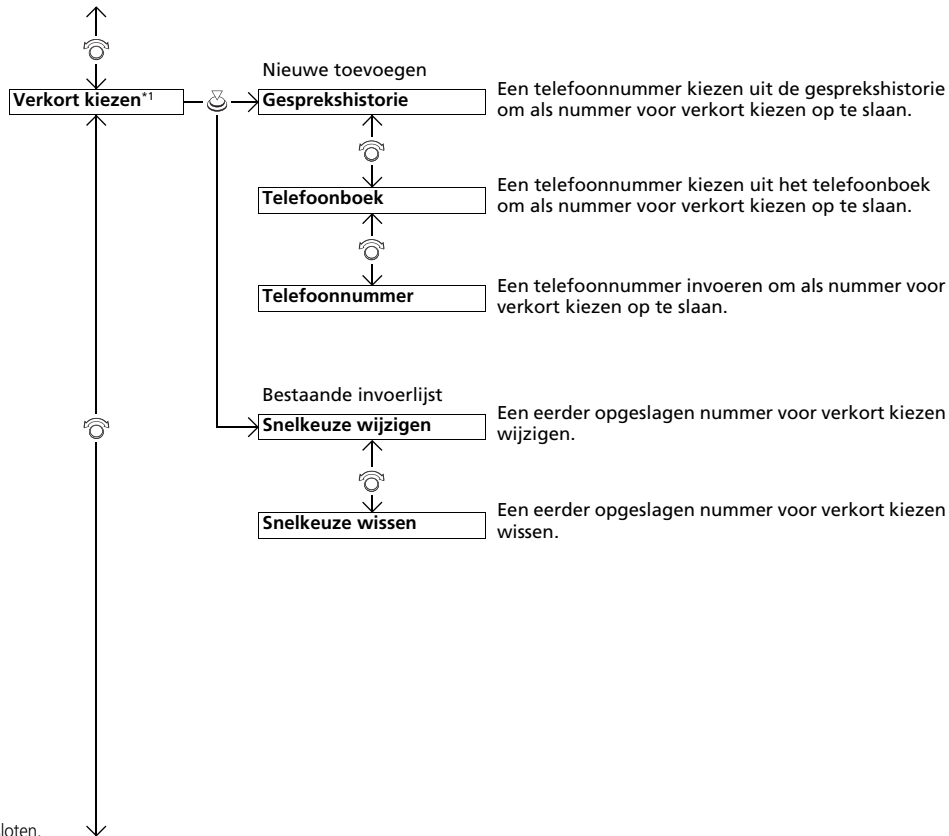

*1 : Verschijnt alleen wanneer een telefoon op HFT is aangesloten.

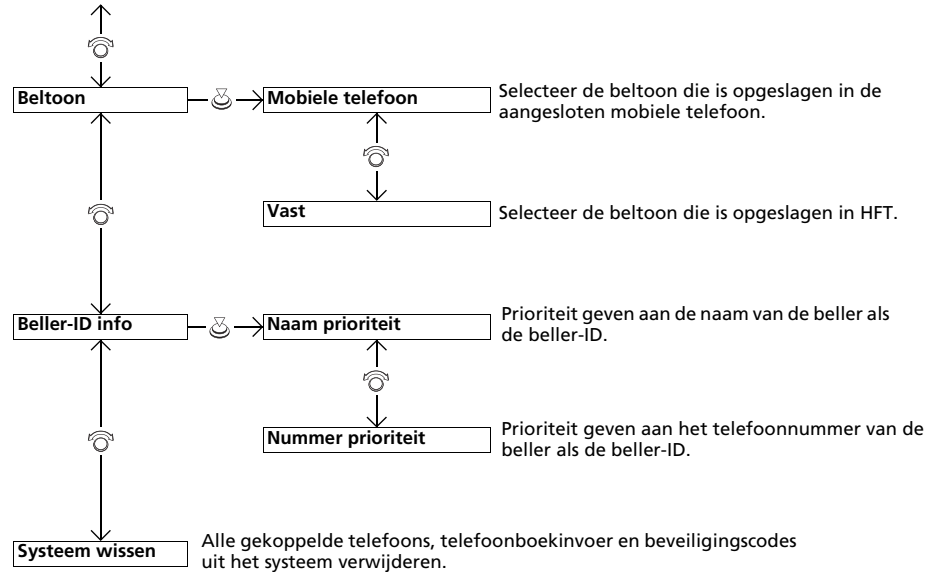

Telefoon instellingen



■ Een mobiele telefoon koppelen (wanneer er geen telefoon aan het systeem is gekoppeld)

1. Druk op de knop of de knop .
2. Draai aan om **Ja** te selecteren en druk op .
3. Zorg dat de telefoon in de modus voor zoeken of vaststellen staat en druk op .
 - HFT zoekt automatisch naar een *Bluetooth*®-apparaat.
4. Wanneer de telefoon in de lijst verschijnt, kiest u deze door op te drukken.
 - Als de telefoon niet verschijnt, kiest u **Telefoon niet gevonden?** en zoekt u met de telefoon naar *Bluetooth*®-apparaten. Selecteer vanaf de telefoon **Honda HFT**.
5. Het systeem geeft u een koppelcode op het audio-/informatiescherm.
 - Geef een bevestiging als de koppelcode op het scherm en uw telefoon overeenkomen. Dit kan per telefoon verschillen.
6. Er verschijnt een mededeling op het scherm als het koppelen gelukt is.

►► Telefoon instellingen

Uw *Bluetooth*-compatibele telefoon moet aan HFT gekoppeld worden voor u handsfree oproepen kunt plaatsen en ontvangen.

Tips telefoon koppelen:

- U kunt de telefoon niet koppelen terwijl het voertuig in beweging is.
- Er kunnen maximaal zes telefoons worden gekoppeld.
- De batterij van uw telefoon kan sneller leeg raken dan gewoonlijk als hij aan HFT gekoppeld is.
- Als de telefoon niet binnen drie minuten door het systeem gekoppeld of gevonden kan worden, verstrijkt de tijd en is het systeem weer inactief.

Zodra u een telefoon gekoppeld hebt, ziet u deze aan de rechterkant op het scherm met een of twee pictogrammen weergegeven.

Deze pictogrammen geven het volgende aan:

: de telefoon kan met HFT gebruikt worden.

: de telefoon is compatibel met *Bluetooth*® audio.

■ Een mobiele telefoon koppelen (wanneer een telefoon al aan het systeem gekoppeld is)



1. Druk op de knop  of de knop .
 - ▶ Als een aanwijzing verschijnt waarin u wordt gevraagd een telefoon te verbinden, selecteert u **Nee** en gaat u verder met stap 2.
2. Draai aan  om **Telefoon instellingen** te selecteren en druk op .
3. Draai aan  om **Bluetooth-instellingen** te selecteren en druk op .
4. Draai aan  om **Nieuw apparaat toevoegen** te selecteren en druk op .
 - ▶ Het scherm gaat naar de lijst met apparaten.



5. Zorg dat de telefoon in de modus voor zoeken of vindbaar staat en druk op .

► HFT zoekt automatisch naar een *Bluetooth*®-apparaat.

6. Wanneer de telefoon in de lijst verschijnt, kiest u deze door op  te drukken.

► Als uw telefoon niet verschijnt, selecteert u **Telefoon niet gevonden?** en zoekt u met de telefoon naar *Bluetooth*®-apparaten. Selecteer vanaf de telefoon **Honda HFT**.

7. Het systeem geeft u een koppelcode op het audio-/informatiescherm.

► Geef een bevestiging als de koppelcode op het scherm en uw telefoon overeenkomen. Dit kan per telefoon verschillen.

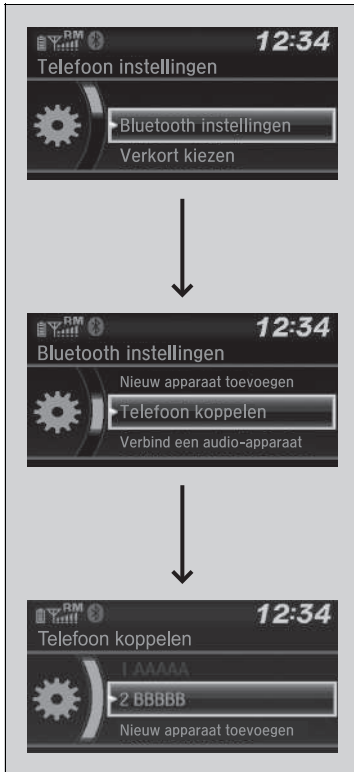

■ **Een andere telefoon koppelen dan de momenteel gekoppelde telefoon**

1. Druk op de knop of de knop .
2. Draai aan om **Telefoon instellingen** te selecteren en druk op .
3. Draai aan om **Bluetooth instellingen** te selecteren en druk op .
4. Draai aan om **Telefoon koppelen** te selecteren en druk op .
 - ▶ Het scherm gaat naar de lijst met apparaten.
5. Draai aan om de naam van het gewenste apparaat te selecteren en druk op .
 - ▶ HFT verbreekt de verbinding met de momenteel aangesloten telefoon en zoekt naar een andere gekoppelde telefoon.



■ Instelling koppelcode wijzigen

1. Druk op de knop of de knop .
2. Draai aan om **Telefoon instellingen** te selecteren en druk op .
3. Draai aan om **Bluetooth instellingen** te selecteren en druk op .
4. Draai aan om **Wachtwoord** te selecteren en druk op .
5. Voer een nieuwe koppelcode in en druk vervolgens op .

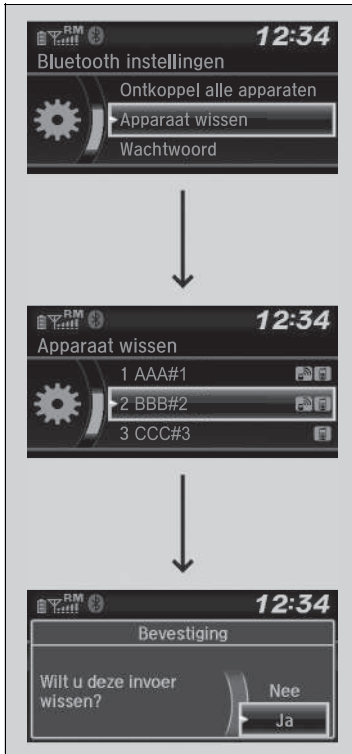

■ Gekoppelde telefoon wissen

1. Druk op de knop of de knop .
2. Draai aan om **Telefoon instellingen** te selecteren en druk op .
3. Draai aan om **Bluetooth instellingen** te selecteren en druk op .
4. Draai aan om **Apparaat wissen** te selecteren en druk op .
 - Het scherm gaat naar de lijst met apparaten.
5. Draai aan om een telefoon die u wilt wissen te kiezen en druk op .
6. Op het display verschijnt een bevestigingsmelding. Draai aan om **Ja** te selecteren en druk op .

Beltoon

U kunt de beltooninstelling wijzigen.



1. Druk op de knop of de knop .
2. Draai aan om **Telefoon instellingen** te selecteren en druk op .
3. Draai aan om **Beltoon** te selecteren en druk op .
4. Draai aan om **Vaste** of **Mobiele telefoon** te selecteren en druk op .

Beltoon

Vast: De vaste beltoon klinkt uit de luidsprekers.

Mobiele telefoon: Afhankelijk van het merk en model van de mobiele telefoon, klinkt de beltoon die is opgeslagen in de telefoon wanneer deze is verbonden.

Informatie beller-ID

U kunt ervoor kiezen om de informatie van een beller bij een inkomende oproep weer te geven.



1. Druk op de knop of de knop .
2. Draai aan om **Telefoon instellingen** te selecteren en druk op .
3. Draai aan om **Beller ID info** te selecteren en druk op .
4. Draai aan om een gewenste modus te selecteren en druk op .

Informatie beller-ID

Naam prioriteit: De naam van een beller wordt weergegeven als deze in het telefoonboek opgeslagen is.

Nummer prioriteit: Het telefoonnummer van een beller wordt weergegeven.

System wissen

Koppelcodes, gekoppelde telefoons, alle opgeslagen nummers voor verkort kiezen, alle nummers in de gesprekshistorie en alle geïmporteerde telefoonboekgegevens worden gewist.

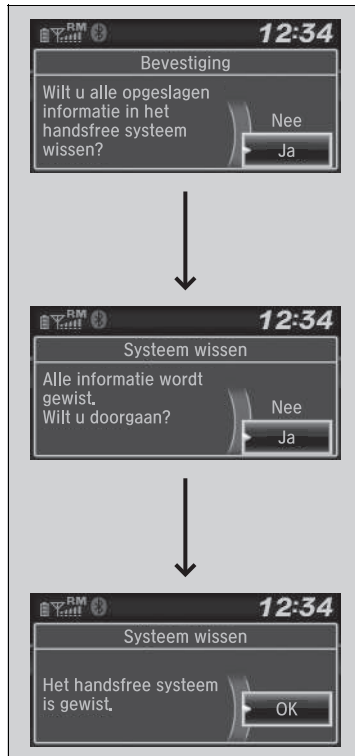

1. Druk op de knop of de knop .
 2. Draai aan om **Telefoon instellingen** te selecteren en druk op .
 3. Draai aan om **Systeem wissen** te selecteren en druk op .
 4. Draai aan om **Ja** te selecteren en druk op .
5. Op het display verschijnt een bevestigingsmelding. Draai aan om **Ja** te selecteren en druk op .
6. Een melding verschijnt op het scherm. Druk op .

■ Automatische import van telefoonboek van mobiele telefoon en gesprekshistorie

Wanneer uw telefoon gekoppeld wordt, worden de inhoud van het telefoonboek en de gesprekshistorie automatisch naar HFT geïmporteerd.

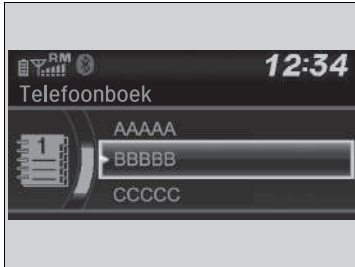

►► Automatische import van telefoonboek van mobiele telefoon en gesprekshistorie

Wanneer u een persoon uit de lijst in het telefoonboek van de mobiele telefoon kiest, worden er tot drie categoriepictogrammen weergegeven. De pictogrammen geven aan welke soorten nummers voor die naam zijn opgeslagen.

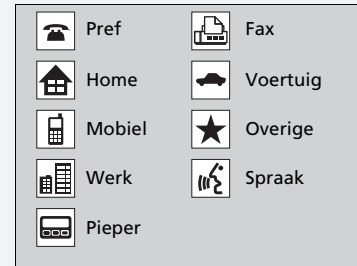

Als een naam vier of meer nummers bevat, verschijnt er ... in plaats van categoriepictogrammen.

Op sommige telefoons is het wellicht niet mogelijk om de categoriepictogrammen naar HFT te importeren.

Het telefoonboek wordt na elke verbinding bijgewerkt. De gesprekshistorie wordt na elke verbinding of gesprek bijgewerkt.

Snelkiezen

Er kunnen per telefoon tot 20 nummers voor snelkiezen worden opgeslagen.



Nummer voor snelkiezen opslaan:

1. Druk op de knop of de knop .
2. Draai aan om **Verkort kiezen** te selecteren en druk op .
3. Draai aan om **Nieuw toevoegen** te selecteren en druk op .
4. Draai aan om een plaats te selecteren waaruit u een nummer wilt kiezen en druk op .

Via **Gesprekshistorie**:

- ▶ Kies een nummer uit de belgeschiedenis.

Via **Telefoonboek**:

- ▶ Kies een nummer uit het geïmporteerde telefoonboek van de gekoppelde mobiele telefoon.

Via **Telefoonnummer**:

- ▶ Voer het nummer handmatig in.

Snelkiezen

U kunt de audiovoorkeursoetsen tijdens een gesprek gebruiken om een nummer voor verkort kiezen op te slaan:

1. Houd de gewenste audiovoorkeursoets tijdens een gesprek ingedrukt.
2. De contactgegevens voor het actieve gesprek worden voor het overeenkomstige nummer voor verkort kiezen opgeslagen.



■ Een nummer voor verkort kiezen bewerken

1. Druk op de knop of de knop .
2. Draai aan om **Telefoon instellingen** te selecteren en druk op .
3. Draai aan om **Verkort kiezen** te selecteren en druk op .
4. Kies een bestaande invoer voor verkort kiezen.
5. Draai aan om **Verkort kiezen wijzigen** te selecteren en druk op .
6. Selecteer een nieuw nummer voor verkort kiezen en druk vervolgens op .



■ Nummer voor verkort kiezen wissen

1. Druk op de knop of de knop .
2. Draai aan om **Telefoon instellingen** te selecteren en druk op .
3. Draai aan om **Verkort kiezen** te selecteren en druk op .
4. Kies een bestaande invoer voor verkort kiezen.
5. Draai aan om **Snelkeuze wissen** te selecteren en druk op
 - Op het display verschijnt een bevestigingsmelding. Draai aan om **Ja** te selecteren en druk op .

Bellen

U kunt bellen door een telefoonnummer in te voeren of door het geïmporteerde telefoonboek, belgeschiedenis, snelkiezen of opnieuw bellen te gebruiken.

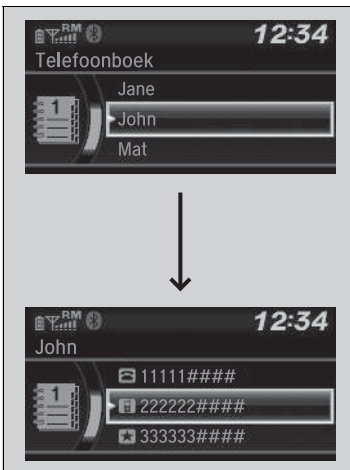

■ Bellen via het geïmporteerde telefoonboek

Wanneer uw telefoon gekoppeld wordt, wordt de inhoud van het telefoonboek automatisch naar HFT geïmporteerd.

1. Druk op de knop of de knop .
2. Draai aan om **Telefoonboek** te selecteren en druk op .
3. Het telefoonboek wordt alfabetisch opgeslagen. Draai aan om de initiaal te selecteren en druk op .
4. Draai aan om een naam te selecteren en druk op .
5. Draai aan om een nummer te selecteren en druk op .
 - Het kiezen begint automatisch.

» Bellen

Zodra een oproep is verbonden, kunt u de stem van de persoon die u belt via de audiospeakers horen.



■ Bellen met een telefoonnummer

1. Druk op de knop of de knop .
2. Draai aan om **Bellen** te selecteren en druk op .
3. Draai aan om een nummer te selecteren en druk op .
4. Draai aan om te selecteren en druk op .
 - Het kiezen begint automatisch.



■ Bellen met opnieuw bellen

1. Druk op de knop of de knop .
2. Draai aan om **Opnieuw bellen** te selecteren en druk op .
 - Het kiezen begint automatisch.



■ Bellen via de gesprekshistorie

De belgeschiedenis wordt opgeslagen als **Uitgaande oproepen**, **Ontvangen oproepen** en **Gemiste oproepen**.

1. Druk op de knop of de knop .
2. Draai aan om **Gesprekshistorie** te selecteren en druk op .
3. Draai aan om **Gebelde nummers**, **Ontvangen gesprekken** of **Gemiste oproepen** te selecteren en druk op .
4. Draai aan om een nummer te selecteren en druk op .
 - Het kiezen begint automatisch.

►► Bellen met opnieuw bellen

Houd de knop ingedrukt om het laatst gebelde nummer uit de gesprekshistorie van uw telefoon opnieuw te kiezen.

►► Bellen via de gesprekshistorie

De gesprekshistorie verschijnt alleen wanneer een telefoon aan HFT is gekoppeld en geeft de laatste 20 gekozen, ontvangen of gemiste oproepen weer.



■ Bellen met verkort kiezen

1. Druk op de knop of de knop .
2. Draai aan om **Verkort kiezen** te selecteren en druk op .
3. Draai aan om een nummer te selecteren en druk op .
 - Het kiezen begint automatisch.

» Bellen met verkort kiezen

Op het scherm **Telefoon** kunnen de eerste zes nummers voor verkort kiezen in de lijst direct worden geselecteerd door op de overeenkomstige voorkeurstoetsen te drukken (1-6).

Selecteer **Overige** om de lijst voor verkort kiezen van een andere gekoppelde telefoon weer te geven.

■ Een gesprek aannemen

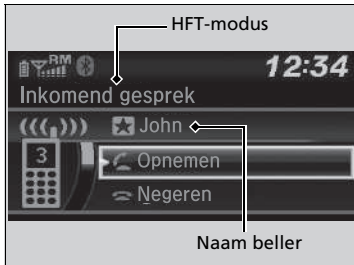

Wanneer er een inkomend gesprek is, klinkt er een geluidsmelding en het scherm **Inkomend gesprek** verschijnt.

Druk op de knop om de oproep te beantwoorden.

Druk op de knop om de oproep te weigeren of te beëindigen.

» Een gesprek aannemen

Oproep in wachtstand

Druk op de knop om het huidige gesprek in de wacht te zetten en het inkomende gesprek te beantwoorden.

Druk opnieuw op de knop om terug te keren naar het huidige gesprek.

Selecteer **Negeren** om het inkomende gesprek te negeren als u het niet wilt beantwoorden.

Druk op de knop als u het huidige gesprek wilt beëindigen.

U kunt de pictogrammen op het audio-/informatiescherm selecteren in plaats van de knoppen en . Draai aan om het pictogram te selecteren en druk op .

■ Opties tijdens het bellen

De volgende opties zijn beschikbaar tijdens het bellen.



Van gesprek wisselen: Zet het huidige gesprek in de wacht om het inkomende gesprek te beantwoorden.

Mute: Dempt uw stem.

Gesprek doorverbinden: Verbindt een gesprek van HFT door naar uw telefoon.

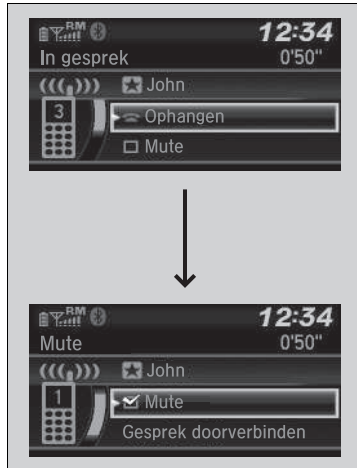
Kiestonen: Nummers versturen tijdens een gesprek. Dit is handig als u bijvoorbeeld een menugestuurd telefoonsysteem belt.



1. Om de beschikbare opties weer te geven, drukt u op de knop .
 2. Draai aan  om de optie te selecteren en druk op .
- Het selectievakje is aangevinkt als **Mute** geselecteerd is. Selecteer **Mute** opnieuw om dit uit te schakelen.

» Opties tijdens het bellen

Kiestonen: Beschikbaar op sommige telefoons.

Modellen met display-audio

Met behulp van het handsfree telefoonsysteem (HFT) kunt u via het audiosysteem van uw voertuig bellen en gebeld worden zonder dat u de mobiele telefoon vast hoeft te houden.

HFT gebruiken

HFT-knoppen

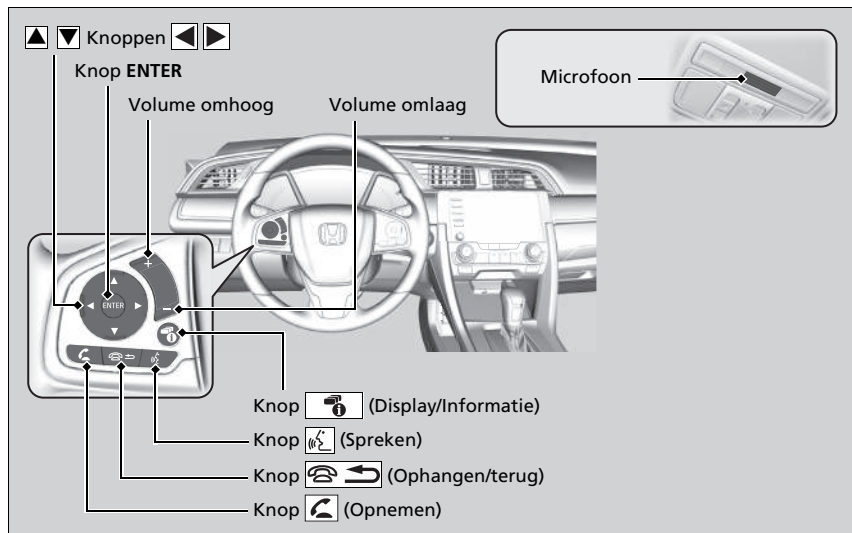

Handsfree telefoonsysteem

Plaats uw telefoon waar u een goede ontvangst krijgt.

Om gebruik te maken van HFT heeft u een *Bluetooth*-compatibele mobiele telefoon nodig. Vraag bij een dealer of de plaatselijke Honda-vestiging naar een lijst van compatibele telefoons, koppelprocedures en speciale functiemogelijkheden.

Om het systeem te gebruiken, moet de **Bluetooth Aan/uit-status** op **Aan** staan. Als er een actieve verbinding is met Apple CarPlay, is HFT niet beschikbaar.

➤ **Functies aanpassen** BLZ. 396

Tips voor spraakbediening

- Richt de ventilatieloosters van het plafond af en sluit de ramen aangezien dergelijk lawaai de microfoon kan storen.
- Druk op de knop als u een nummer met een opgeslagen spraaklabel wilt bellen. Spreek duidelijk verstaanbaar na de piep.
- Als de microfoon andere stemmen dan die van u ontvangt, kan de opdracht verkeerd worden geïnterpreteerd.

Er kunnen tot vijf snelkiesnummers worden weergegeven uit een totaal van 20 die kunnen worden ingevoerd.

➤ **Snelkiezen** BLZ. 465

Er kunnen tot vijf eerdere oproepen tegelijk worden weergegeven uit een totaal van 20 die kunnen worden ingevoerd. Zonder gesprekshistorie is Gesprekshistorie uitgeschakeld.



Knop  (**Opnemen**): Druk hierop om rechtstreeks naar het telefoonmenu op de interface voor bestuurdersinformatie te gaan of een inkomend gesprek te beantwoorden.

Knop  (**Ophangen/terug**): Druk hierop om een oproep te beëindigen, terug te keren naar de vorige opdracht of om een opdracht te annuleren.

Knop  (**Spreeken**): Druk hierop om naar Spraakactivering te gaan.

▲ ▼ knoppen: Druk hierop om een item te selecteren dat wordt weergegeven in het telefoonmenu in de interface voor bestuurdersinformatie.

Knop ENTER: Druk hierop op om een nummer te bellen dat wordt vermeld voor het geselecteerde item in het telefoonmenu in de interface voor bestuurdersinformatie.

Knop  (**display/informatie**): Selecteer  en druk op **ENTER** om **Verkort kiezen, Gesprekshistorie** of **Telefoonboek** weer te geven in het telefoonmenu in de interface voor bestuurdersinformatie.

Om naar het scherm **Telefoonmenu** te gaan:

1. Druk op de knop  om het display naar het telefoonscherm te schakelen.
2. Selecteer **MENU**.

► Handsfree telefoonsysteem

Bluetooth® draadloze technologie
Het woordmerk en de logo's van *Bluetooth*® zijn gedeponeerde handelsmerken van Bluetooth SIG, Inc. en elk gebruik van deze merken door Honda Motor Co., Ltd. geschiedt onder licentie. Andere handelsmerken en handelsnamen zijn die van hun respectievelijke eigenaars.

HFT-beperkingen

Een inkomende oproep op HFT onderbreekt het audiosysteem tijdens het afspelen. Het wordt hervat na het beëindigen van de oproep.

Display HFT-status

Het audio-/informatiescherm bericht u wanneer er een inkomend gesprek is.

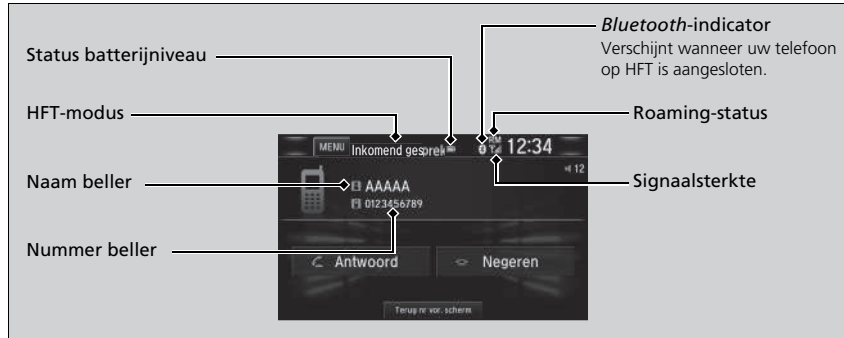

Beperkingen voor handmatige bediening

Bepaalde handmatige functies zijn uitgeschakeld of niet beschikbaar terwijl het voertuig rijdt. Een grijs weergegeven (niet-beschikbare) optie kan pas worden geselecteerd wanneer het voertuig stilstaat.

Alleen eerder opgeslagen snelkiesnummers met spraaklabels, telefoonboeknamen of nummers kunnen met spraakopdrachten worden gebeld wanneer het voertuig rijdt.

► **Snelkiezen** BLZ. 465

Display HFT-status

Het hangt af van het type telefoon welke informatie wordt weergegeven op het audio-/informatiescherm.

HFT-menu's

De contactschakelaar moet in de stand ACCESSOIRE **I** of AAN **II***1 staan om HFT te gebruiken.

■ Scherm Telefoon-instellingen



1. Druk op de knop .
2. Selecteer **Instellingen**.
3. Selecteer **Telefoon**.

►► HFT-menu's

Om HFT te kunnen gebruiken moet u eerst uw *Bluetooth*-compatibele mobiele telefoon koppelen aan het systeem terwijl het voertuig geparkeerd is.

Sommige functies zijn beperkt tijdens het rijden.

Functies

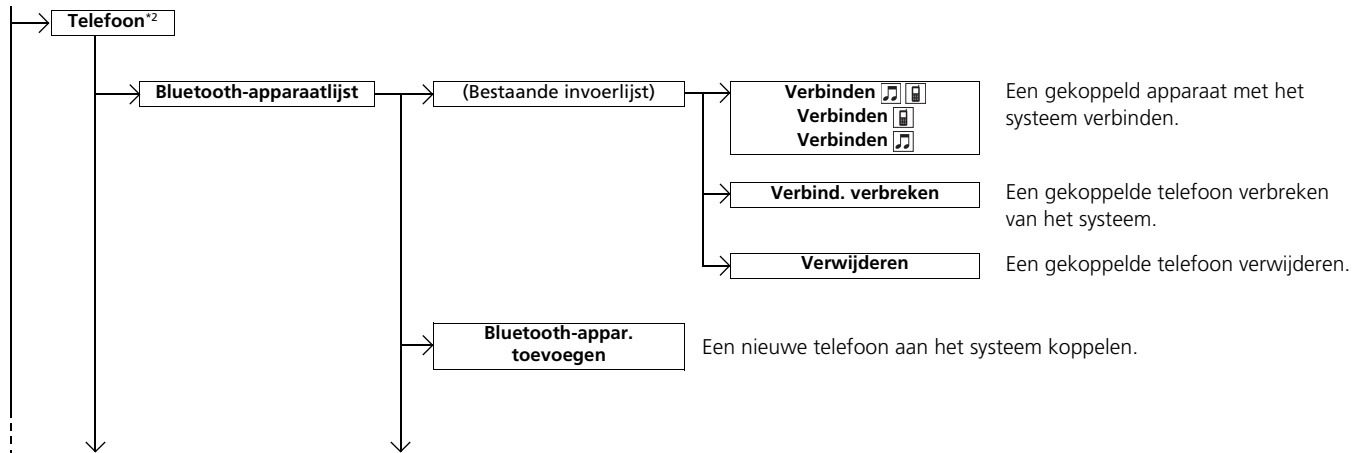

*1: Modellen met het sleutellose toegangssysteem hebben een knop **ENGINE START/STOP** in plaats van een contactschakelaar.

*2: Tab **Telefoon** wordt weergegeven afhankelijk van het model.

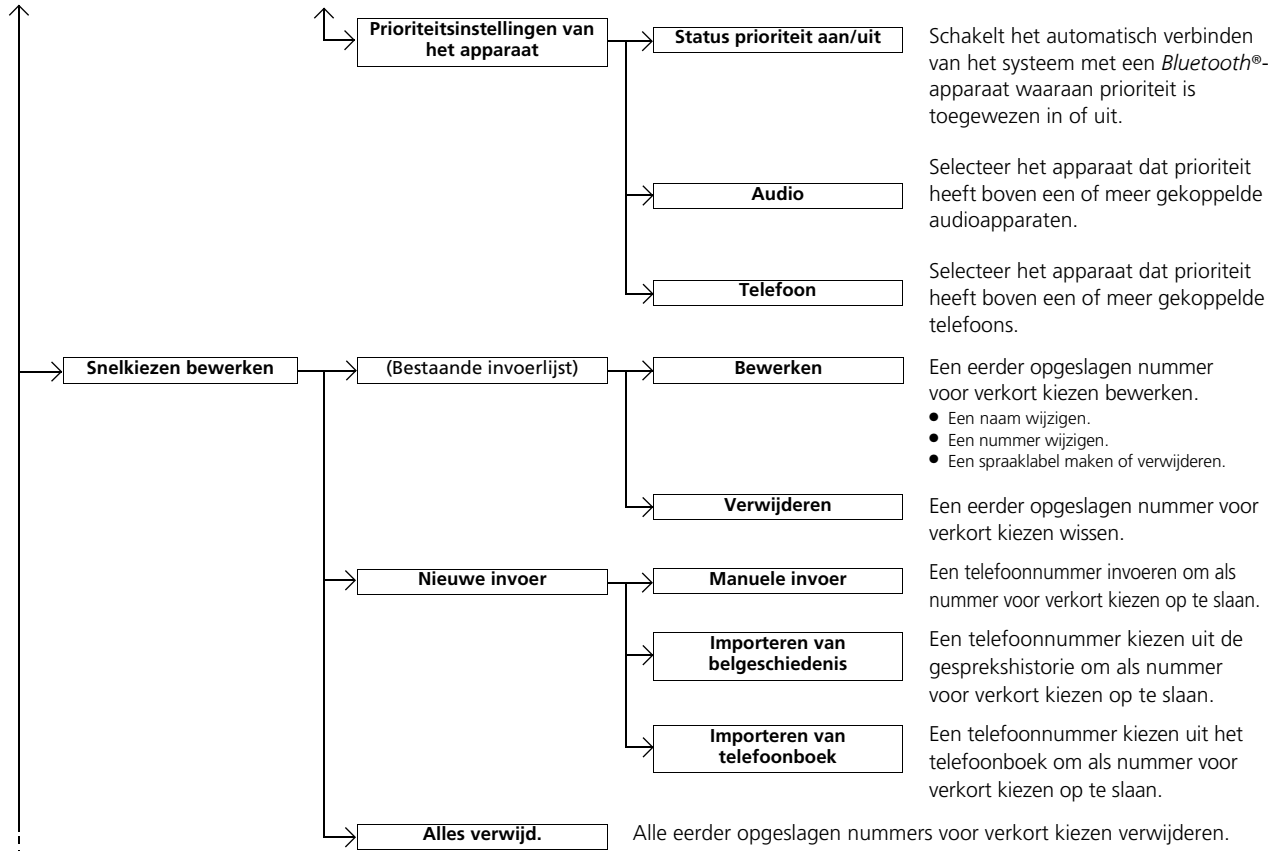

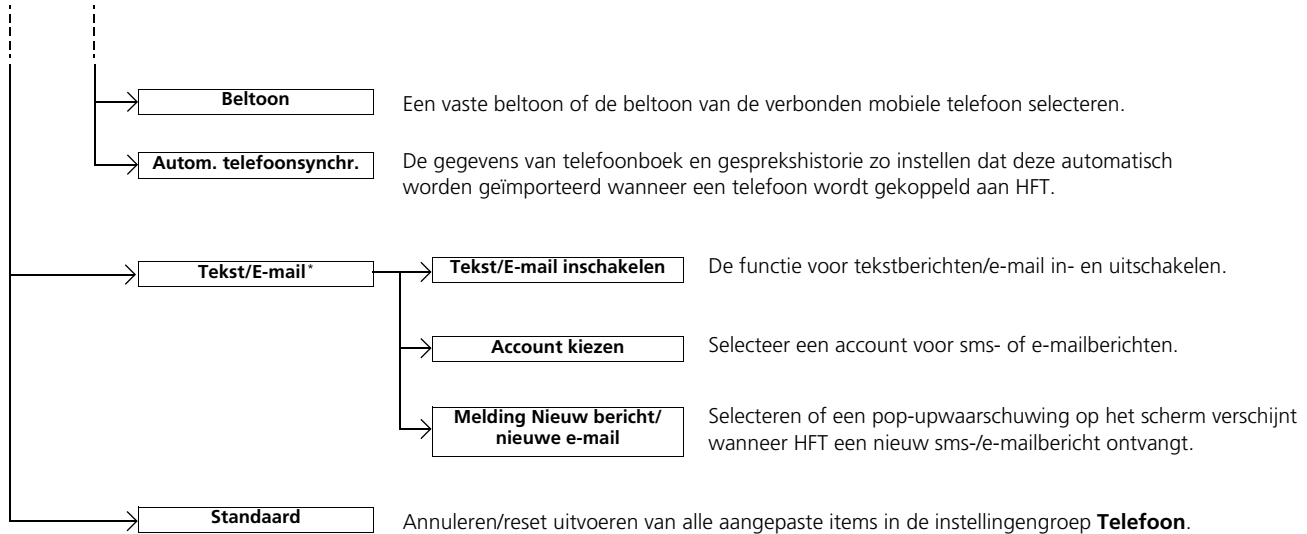

■ Scherm Menu telefoon



1. Druk op de knop .
2. Selecteer **MENU**.

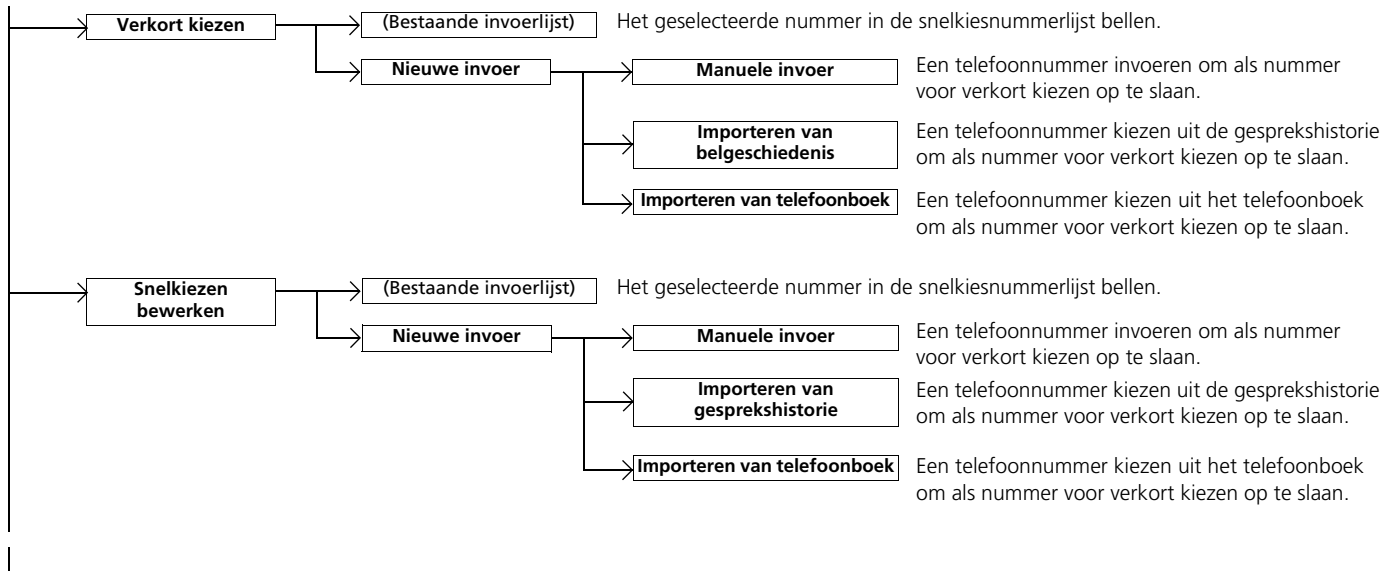

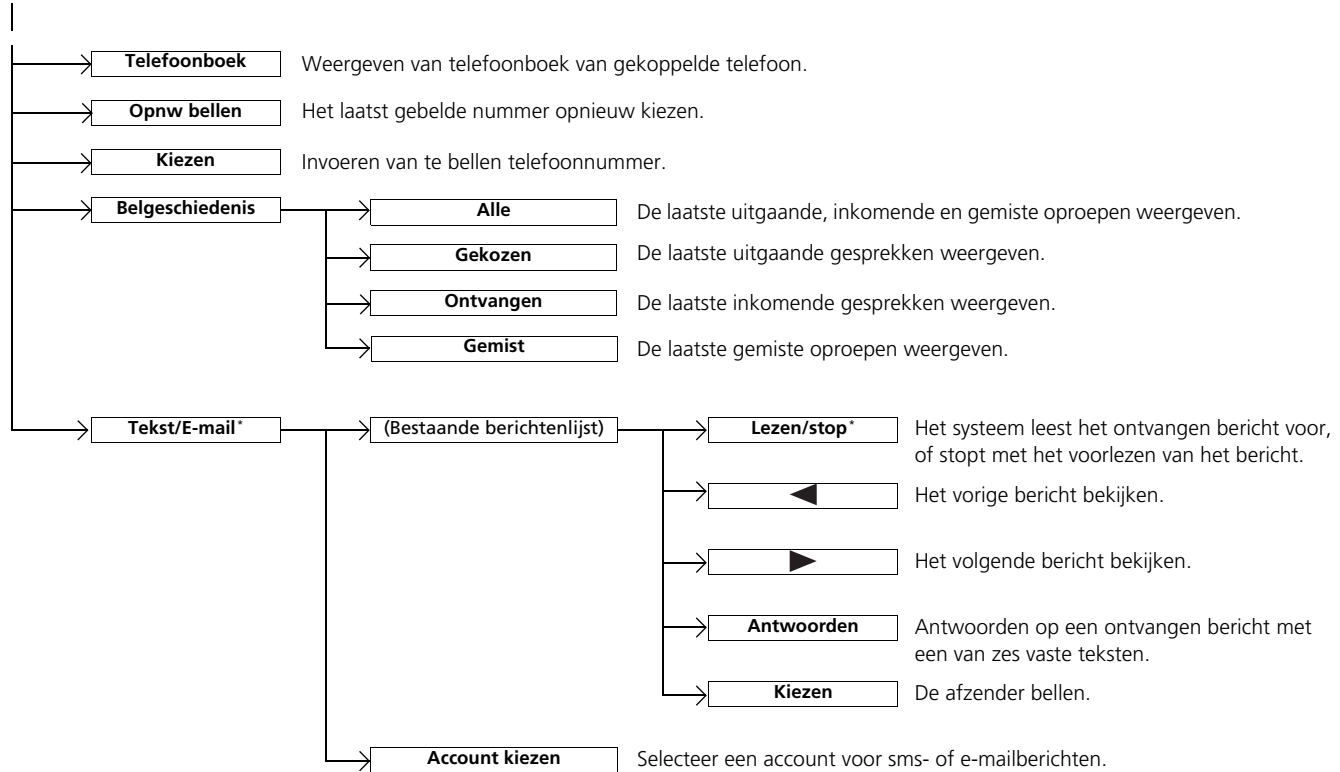

Telefoon instellingen



■ Een mobiele telefoon koppelen (wanneer er geen telefoon aan het systeem gekoppeld is)

1. Selecteer **Telefoon**.
2. Selecteer **Ja**.
3. Zorg dat de telefoon in de modus zoeken of vindbaar staat.
4. Selecteer **Honda HFT** op uw telefoon.
 - ▶ Als u een telefoon vanaf dit audiosysteem wilt koppelen, selecteert u **Honda HFT niet gevonden**, **Doorgaan** en selecteert u vervolgens uw telefoon wanneer deze in de lijst verschijnt. Als uw telefoon niet verschijnt, kunt u **Vernieuwen** selecteren om opnieuw te zoeken.
5. Het systeem geeft u een koppelcode op het audio-/informatiescherm.
 - ▶ Geef een bevestiging als de koppelcode op het scherm en uw telefoon overeenkomen. Dit kan per telefoon verschillen.
6. Er verschijnt een mededeling op het scherm als het koppelen gelukt is.
 - ▶ U kunt tegelijkertijd prioriteit aan een *Bluetooth*®-apparaat geven. Selecteer **Ja** en kies vervolgens een apparaat waaraan u prioriteit wilt geven.

☒ Telefoon instellingen

De *Bluetooth*-compatibele telefoon moet aan het systeem gekoppeld worden voordat u handsfree oproepen kunt plaatsen en ontvangen.

Tips telefoon koppelen:

- U kunt de telefoon niet koppelen terwijl het voertuig in beweging is.
- Er kunnen maximaal zes telefoons worden gekoppeld.
- De batterij van uw telefoon kan sneller leeg raken dan gewoonlijk als de telefoon aan het systeem is gekoppeld.
- Als de telefoon niet binnen drie minuten door het systeem gekoppeld of gevonden kan worden, verstrijkt de tijd en is het systeem weer inactief.

Zodra u een telefoon gekoppeld hebt, ziet u deze aan de rechterkant op het scherm met een of twee pictogrammen weergegeven.

Deze pictogrammen geven het volgende aan:

: de telefoon kan met HFT gebruikt worden.

: de telefoon is compatibel met *Bluetooth*® audio.

Als er een actieve verbinding is met Apple CarPlay, is het koppelen van extra *Bluetooth*-compatibele apparaten niet beschikbaar en wordt **Bluetooth-appar. toevoegen** grijs weergegeven in het scherm **Bluetooth-apparaatlijst**.



■ **Een andere telefoon koppelen dan de momenteel gekoppelde telefoon**

1. Ga naar het scherm **Telefoon-instellingen**.
 ► **Scherf Telefoon-instellingen** BLZ. 454
2. Selecteer **Bluetooth-apparaatlijst**.
3. Selecteer een te koppelen telefoon.
 ► HFT verbreekt de verbinding met de momenteel aangesloten telefoon en zoekt naar een andere gekoppelde telefoon.
4. Selecteer **Verbinden** , **Verbinden** of **Verbinden** .

► Een andere telefoon koppelen dan de momenteel gekoppelde telefoon

Als er geen andere telefoons worden gevonden of gekoppeld als u probeert naar een andere telefoon over te schakelen, zal HFT u informeren dat de originele telefoon weer wordt verbonden.

Om andere telefoons te koppelen, selecteert u **Bluetooth-appar. toevoegen** in het scherm **Bluetooth-apparaatlijst**.

Als u de prioriteitsinstellingen van het apparaat voor verbinding met *Bluetooth*® wilt wijzigen, selecteert u **Prioriteitsinstellingen van het apparaat** in het scherm **Bluetooth-apparaatlijst**.



■ **Instelling koppelcode wijzigen**

1. Druk op de knop .
2. Selecteer **Instellingen**.
3. Selecteer **Bluetooth / Wi-Fi**.
4. Selecteer de tab **Bluetooth**.
5. Selecteer **Koppelingcode bewerken**.
6. Selecteer **Willekeurig** of **Vast**.

► Instelling koppelcode wijzigen

De standaard koppelcode is **0000** totdat u de instelling wijzigt. Om uw eigen code te maken kiest u **Vast** en wist u de huidige code, vervolgens voert u een nieuwe in.

Voor een willekeurig gegenereerde koppelcode telkens als u een telefoon koppelt, kiest u **Willekeurig**.

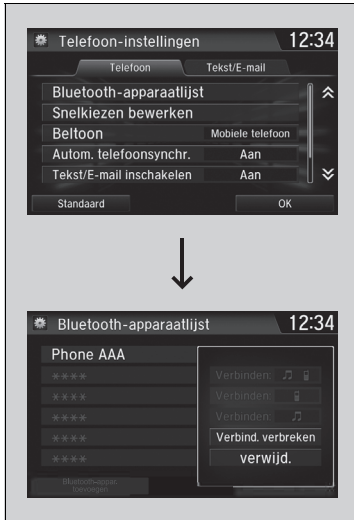

■ Gekoppelde telefoon wissen

1. Ga naar het scherm **Telefoon-instellingen**.
 ▶ **Scherf Telefoon-instellingen** BLZ. 454
2. Selecteer **Bluetooth-apparaatlijst**.
3. Selecteer een telefoon die u wilt verwijderen.

4. Selecteer **Verwijd**.
5. Op het display verschijnt een bevestigingsmelding. Selecteer **Ja**.

■ Opties Tekst/E-mailberichten instellen *

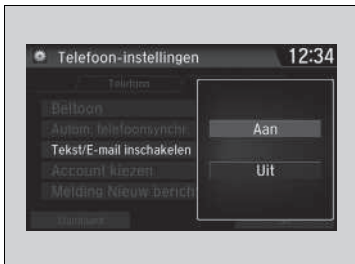

■ De functie voor sms-/e-mailberichten in- of uitschakelen

1. Ga naar het scherm **Telefoon-instellingen**.
 ▶ **Scherf Telefoon-instellingen** BLZ. 454
2. Selecteer de tab **Tekst/E-mail** en selecteer vervolgens **Tekst/E-mail inschakelen**.
 ▶ Een pop-upmenu verschijnt op het scherm.
3. Selecteer **Aan** of **Uit**.

■ De melding voor sms-/e-mailberichten in- of uitschakelen

1. Ga naar het scherm **Telefoon-instellingen**.
 ▶ **Scherf Telefoon-instellingen** BLZ. 454
2. Selecteer de tab **Tekst/E-mail** en selecteer vervolgens **Melding Nieuw bericht/nieuwe e-mail**.
 ▶ Een pop-upmenu verschijnt op het scherm.
3. Selecteer **Aan** of **Uit**.

▶▶ Opties Tekst/E-mailberichten instellen *

Om de functie voor sms-/e-mailberichten te gebruiken, moet u deze mogelijk eerst nog instellen op uw telefoon.

Sommige tekst-/e-mailfuncties zijn mogelijk niet beschikbaar afhankelijk van de mobiele telefoon.

▶▶ De melding voor sms-/e-mailberichten in- of uitschakelen

Aan: Telkens wanneer u een nieuw bericht ontvangt, wordt een pop-upmelding weergegeven.

Uit: Het ontvangen bericht wordt zonder melding opgeslagen in het systeem.

Beltoon

U kunt de beltooninstelling wijzigen.



1. Ga naar het scherm **Telefoon-instellingen**.
 ➤ **Scherf Telefoon-instellingen** BLZ. 454
2. Selecteer **Beltoon**.
3. Selecteer **Vast** of **Mobiele telefoon**.

Beltoon

Vast: De vaste beltoon klinkt uit de luidsprekers.

Mobiele telefoon: Afhankelijk van het merk en model van de mobiele telefoon, klinkt de beltoon die is opgeslagen in de telefoon wanneer deze is verbonden.

Automatische import van telefoonboek van mobiele telefoon en gesprekshistorie

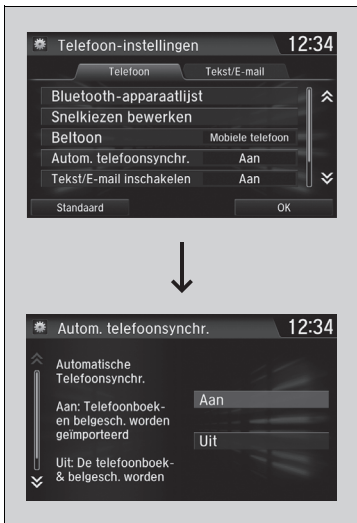
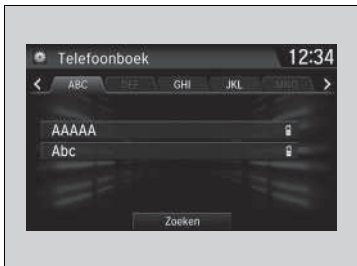

■ Wanneer Autom. telefoonsynchr. is ingesteld op Aan:

Wanneer uw telefoon gekoppeld wordt, worden de inhoud van het telefoonboek en de gesprekshistorie automatisch naar het systeem geïmporteerd.

■ De instelling van Autom. telefoonsynchr. wijzigen

1. Ga naar het scherm **Telefoon-instellingen**.
 ► **Scherm Telefoon-instellingen** BLZ. 454
2. Selecteer **Autom. telefoonsynchr.**
3. Selecteer **Aan** of **Uit**.

► Automatische import van telefoonboek van mobiele telefoon en gesprekshistorie

Wanneer u een naam selecteert in de telefoonboeklijst van de mobiele telefoon, worden er tot drie categoriepictogrammen weergegeven. De pictogrammen geven aan welke soorten nummers voor die naam zijn opgeslagen.

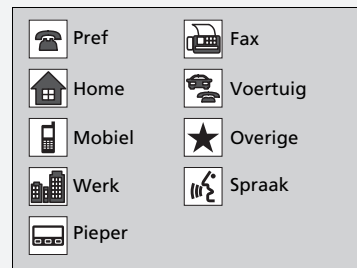

Op sommige telefoons is het wellicht niet mogelijk om de categoriepictogrammen naar het systeem te importeren.

Het telefoonboek wordt na elke verbinding bijgewerkt. De gesprekshistorie wordt na elke verbinding of gesprek bijgewerkt.

Snelkiezen

Er kunnen per telefoon tot 20 nummers voor snelkiezen worden opgeslagen.



Nummer voor snelkiezen opslaan:

1. Ga naar het scherm **Menu telefoon**.

► **Scherm Menu telefoon** BLZ. 457

2. Selecteer **Snelkiezen**.

3. Selecteer **Nieuwe invoer**.

Vanuit **Importeren van belgeschiedenis**:

► Kies een nummer uit de belgeschiedenis.

Vanuit **Manuele invoer**:

► Voer het nummer handmatig in.

Vanuit **Importeren van telefoonboek**:

► Kies een nummer uit het geïmporteerde telefoonboek van de gekoppelde mobiele telefoon.

4. Wanneer snelkiezen goed is opgeslagen, wordt u gevraagd om een spraaklabel voor het nummer te maken. Selecteer **Ja** of **Nee**.

5. Selecteer **Opnemen** of gebruik de knop  en volg de aanwijzingen om het spraaklabel te voltooien.

☒ Snelkiezen

Druk als een spraaklabel is opgeslagen op de knop  om het nummer te bellen met gebruik van het spraaklabel. Zeg de naam van het spraaklabel.



■ Spraaklabel toevoegen aan een opgeslagen nummer voor verkort kiezen

1. Ga naar het scherm **Telefoon-instellingen**.
 ► **Scherf Telefoon-instellingen** BLZ. 454
2. Selecteer **Snelkiezen bewerken**.
3. Kies een bestaande invoer voor verkort kiezen.
 ► Selecteer **Bewerken** in het pop-upmenu.
4. Selecteer **Spraaklabel**.
 ► Selecteer **Opnemen** in het pop-upmenu.
5. Selecteer **Opnemen** of gebruik de knop  en volg de aanwijzingen om het spraaklabel te voltooien.

■ Spraaklabel wissen

1. Ga naar het scherm **Telefoon-instellingen**.
 ► **Scherf Telefoon-instellingen** BLZ. 454
2. Selecteer **Snelkiezen bewerken**.
3. Kies een bestaande invoer voor verkort kiezen.
 ► Selecteer **Bewerken** in het pop-upmenu.
4. Selecteer **Spraaklabel**.
 ► Selecteer **Wissen** in het pop-up-menu.
5. Op het display verschijnt een bevestigingsmelding. Selecteer **Ja**.

» Snelkiezen

Vermijd het gebruik van dubbele spraaklabels. Vermijd het gebruik van "home" als spraaklabel. Het is voor het systeem eenvoudiger om een langere naam te herkennen. Gebruik bijvoorbeeld "John Smith" in plaats van "John".



■ Een nummer voor verkort kiezen bewerken

1. Ga naar het scherm **Telefoon-instellingen**.
 - **Scherf Telefoon-instellingen** BLZ. 454
2. Selecteer **Snelkiezen bewerken**.
3. Kies een bestaande invoer voor verkort kiezen.
 - ▶ Selecteer **Bewerken** in het pop-upmenu.
4. Selecteer de gewenste instelling.

■ Een nummer voor verkort kiezen verwijderen

1. Ga naar het scherm **Telefoon-instellingen**.
 - **Scherf Telefoon-instellingen** BLZ. 454
2. Selecteer **Snelkiezen bewerken**.
3. Kies een bestaande invoer voor verkort kiezen.
 - ▶ Selecteer **Verwijd.** in het pop-upmenu.
4. Op het display verschijnt een bevestigingsmelding. Selecteer **Ja**.

Fonetische wijziging telefoonboek *

Voeg fonetische wijzigingen of een nieuw spraaklabel toe aan de naam van de contactpersoon van de telefoon, zodat HFT gemakkelijker spraakopdrachten kan herkennen.

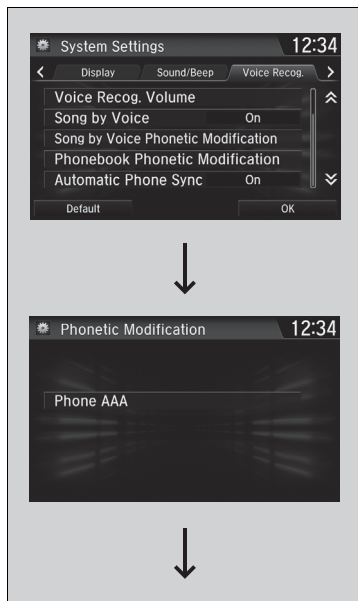

■ Een nieuw spraaklabel toevoegen

1. Druk op de knop .
2. Selecteer **Instellingen**.
3. Selecteer **Systeem**.
4. Selecteer het tabblad **Voice Recog.**
5. Selecteer **Phonebook Phonetic Modification**.
6. Selecteer de telefoon waaraan u een fonetische wijziging wilt toevoegen.

► Fonetische wijziging telefoonboek *

U kunt maximaal 20 items voor fonetische wijziging opslaan.



7. Selecteer **New Voice Tag**.
8. Selecteer de naam van een contactpersoon waaraan u de fonetische wijziging wilt toevoegen.
 - ▶ Het pop-up-menu verschijnt op het scherm.
9. Selecteer **Modify**.
10. Volg met **Opnemen** of de knop  de opdrachten om het spraaklabel te voltooien.
11. Selecteer **OK** in het scherm met het bevestigingsbericht dat wordt weergegeven.



■ Een spraaklabel wijzigen

1. Druk op de knop .
2. Selecteer **Instellingen**.
3. Selecteer **Systeem**.
4. Selecteer het tabblad **Voice Recog.**
5. Selecteer **Phonebook Phonetic Modification**.
6. Selecteer de telefoon waarvoor u een fonetische wijziging wilt toepassen.
7. Selecteer de naam van de contactpersoon die u wilt wijzigen.
 - Het pop-up-menu verschijnt op het scherm.
8. Selecteer **Modify**.
9. Volg met **Opnemen** of de knop  de opdrachten om het spraaklabel te voltooien.
10. Selecteer **OK** in het scherm met het bevestigingsbericht dat wordt weergegeven.

►► Fonetische wijziging telefoonboek*

U kunt alleen namen van contactpersonen wijzigen of verwijderen voor de telefoon die op dat moment is verbonden.

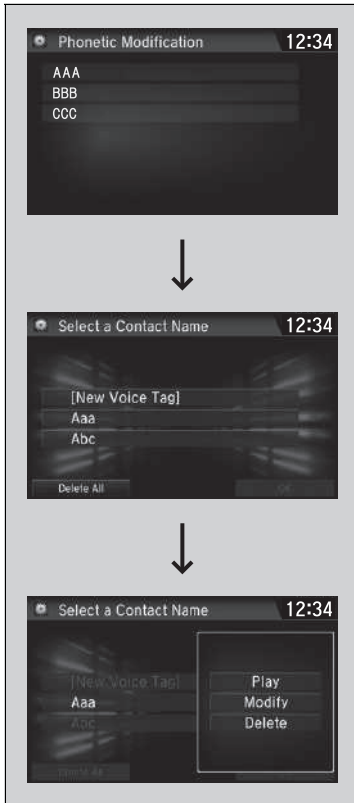

■ Een gewijzigd spraaklabel verwijderen

1. Druk op de knop .
2. Selecteer **Instellingen**.
3. Selecteer **Systeem**.
4. Selecteer het tabblad **Voice Recog.**
5. Selecteer **Phonebook Phonetic Modification**.
6. Selecteer de telefoon waarvoor u fonetische wijziging wilt verwijderen.
7. Selecteer de naam van de contactpersoon die u wilt verwijderen.
 - ▶ Het pop-up-menu verschijnt op het scherm.
8. Selecteer **Delete**.
 - ▶ De geselecteerde naam van de contactpersoon is verwijderd.
9. Selecteer **OK**.

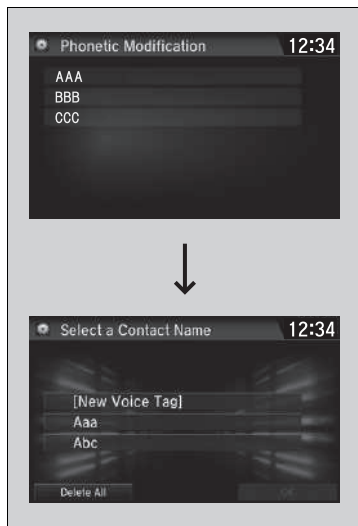

■ Alle gewijzigde spraaklabels verwijderen

1. Druk op de knop .
2. Selecteer **Instellingen**.
3. Selecteer **System**.
4. Selecteer het tabblad **Voice Recog.**
5. Selecteer **Phonebook Phonetic Modification**.
6. Selecteer de telefoon waarvoor u fonetische wijziging wilt verwijderen.
 - De lijst met namen van contactpersonen wordt weergegeven.
7. Selecteer **Delete All**.
8. Selecteer **Ja** in het scherm met het bevestigingsbericht dat wordt weergegeven.

Bellen



U kunt bellen door een telefoonnummer in te voeren of door het geïmporteerde telefoonboek, belgeschiedenis, snelkiezen of opnieuw bellen te gebruiken.

»» Bellen

Nummers voor verkort kiezen met een spraaklabel kunnen vanaf de meeste schermen via spraak worden gebeld. Druk op de knop  en zeg de naam van het spraaklabel.

Zodra een oproep is verbonden, kunt u de stem van de persoon die u belt via de audiospeakers horen.

Terwijl er een actieve verbinding is met Apple CarPlay, kan alleen vanuit Apple CarPlay worden gebeld.



■ Bellen via het geïmporteerde telefoonboek

1. Ga naar het scherm **Menu telefoon**.
 ► **Scherf Menu telefoon** BLZ. 457
2. Selecteer **Telefoonboek**.
3. Selecteer een naam.
 - U kunt ook zoeken op basis van letters. Selecteer **Zoeken**.
 - Gebruik het toetsenbord op het touchscreen voor het invoeren van een naam; als er meerdere nummers zijn voor een naam, selecteert u een nummer.
4. Selecteer een nummer.
 - Het kiezen begint automatisch.

■ Bellen met een telefoonnummer

1. Ga naar het scherm **Menu telefoon**.
 ► **Scherf Menu telefoon** BLZ. 457
2. Selecteer **Kiezen**.
3. Selecteer een nummer.
 - Gebruik het toetsenbord op het touchscreen om nummers in te voeren.
4. Selecteer .
 - Het kiezen begint automatisch.

☒ Bellen via het geïmporteerde telefoonboek

U kunt een opgeslagen nummer voor verkort kiezen met spraaklabel bellen met spraakopdrachten.

- **Snelkiezen** BLZ. 465

☒ Bellen met een telefoonnummer

U kunt een opgeslagen nummer voor verkort kiezen met spraaklabel bellen met spraakopdrachten.

- **Snelkiezen** BLZ. 465



■ Bellen met opnieuw bellen

1. Ga naar het scherm **Menu telefoon**.
 - **Scherf Menu telefoon** BLZ. 457
2. Selecteer **Opnw bellen**.
 - Het kiezen begint automatisch.



■ Bellen via de gesprekshistorie

De gesprekshistorie wordt opgeslagen op basis van **Alles, Gekozen, Ontvangen** en **Gemist**.

1. Ga naar het scherm **Menu telefoon**.
 - **Scherf Menu telefoon** BLZ. 457
2. Selecteer **Belgeschiedenis**.
3. Selecteer **Alles, Gekozen, Ontvangen** of **Gemist**.
4. Selecteer een nummer.
 - Het kiezen begint automatisch.



■ Bellen met snelkiezen

1. Ga naar het scherm **Menu telefoon**.
 - **Scherf Menu telefoon** BLZ. 457
2. Selecteer **Snelkiezen**.
3. Selecteer een nummer.
 - Het kiezen begint automatisch.

►► Bellen via de gesprekshistorie

De gesprekshistorie geeft de laatste 20 gebelde, ontvangen of gemiste gesprekken weer. (Verschijnt alleen wanneer een telefoon op het systeem is aangesloten.)

►► Bellen met snelkiezen

Druk als een spraaklabel is opgeslagen op de knop  om het nummer te bellen met gebruik van het spraaklabel.

► **Snelkiezen** BLZ. 465

Alle nummers voor verkort kiezen met een spraaklabel kunnen vanaf elk scherm spraakgestuurd gekozen worden. Druk op de knop  en volg de aanwijzingen.

Een gesprek aannemen



Wanneer er een inkomend gesprek is, klinkt er een geluidsmelding (indien geactiveerd) en het scherm **Inkomend gesprek** verschijnt.

Druk op de knop  om de oproep te beantwoorden.

Druk op de knop  om de oproep te weigeren of te beëindigen.

Opties tijdens het bellen

De volgende opties zijn beschikbaar tijdens het bellen.

Mute: Dempt uw stem.

Overdracht: Verbindt een gesprek van het systeem door naar uw telefoon.

Toetstonen: Nummers versturen tijdens een gesprek. Dit is handig als u bijvoorbeeld een menugestuurd telefoonsysteem belt.



De beschikbare opties worden weergegeven op de onderste helft van het scherm.

Selecteer een optie.

- Het mute-pictogram verschijnt als **Dempen** wordt geselecteerd. Selecteer **Dempen** opnieuw om dit uit te schakelen.

► Een gesprek aannemen



Oproep in wachtstand

Druk op de knop  om het huidige gesprek in de wacht te zetten en het inkomende gesprek te beantwoorden.

Druk opnieuw op de knop  om terug te keren naar het huidige gesprek.

Selecteer **Negeren** om het inkomende gesprek te negeren als u het niet wilt beantwoorden.

Druk op de knop  als u het huidige gesprek wilt beëindigen.

U kunt de pictogrammen op het audio-/informatiescherm selecteren in plaats van de knoppen  en .

► Opties tijdens het bellen

Toetstonen: Beschikbaar op sommige telefoons.

U kunt de pictogrammen op het audio-/informatiescherm selecteren.

Ontvangen van een sms-/e-mailbericht*, *1

HFT kan nieuwe ontvangen sms- of e-mailberichten weergeven, naast de 20 meest recentelijk ontvangen berichten op een verbonden mobiele telefoon. Elk ontvangen bericht kan worden voorgelezen en worden beantwoord met gebruikmaking van een vaste algemene uitdrukking.

1. Een pop-upvenster verschijnt met de melding dat een nieuw sms- of e-mailbericht is ontvangen.
2. Selecteer **Lezen** om het bericht te beluisteren.
 - Het sms- of e-mailbericht wordt weergegeven. Het systeem begint het bericht automatisch voor te lezen.
3. Als u het voorlezen wilt beëindigen, selecteert u **Stop**.



*1: Het bericht wordt niet voorgelezen, afhankelijk van de taal.

* Niet beschikbaar op alle modellen

Ontvangen van een sms-/e-mailbericht*, *1

Terwijl u rijdt, worden ontvangen berichten niet weergegeven. U kunt ze alleen laten lezen.

Het systeem kan alleen berichten ontvangen die als tekstberichten (sms) zijn verzonden. Berichten die worden verzonden met gebruikmaking van gegevensservices worden niet vermeld in de lijst.

Met sommige telefoons kunt u mogelijk tot 20 meest recente sms- en e-mailberichten weergeven.

Mogelijk wordt uw gebruik van de HFT-functie voor sms-/e-mailberichten beperkt op grond van nationale of plaatselijke wetgeving. Gebruik de functie voor sms-/e-mailberichten alleen wanneer de omstandigheden een veilig gebruik mogelijk maken.

De eerste keer dat u een sms- of e-mailbericht ontvangt nadat de telefoon is gekoppeld met HFT, wordt u gevraagd de instelling **Melding Nieuw bericht/nieuwe e-mail op Aan** te zetten.

De melding voor sms-/e-mailberichten in- of uitschakelen BLZ. 462



Een account voor sms- of e-mailberichten* selecteren

Als een gekoppelde telefoon accounts voor sms- of e-mailberichten bevat, kunt u één hiervan selecteren als actief account en meldingen ontvangen.

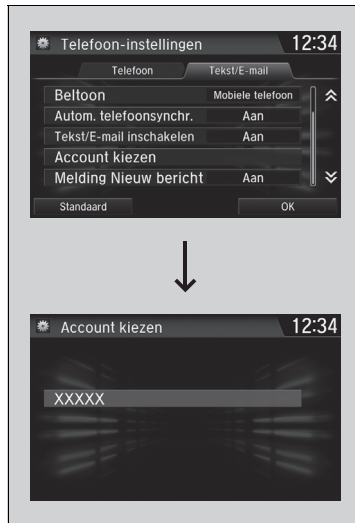

1. Ga naar het scherm **Telefoon-instellingen**.
 ► **Scherf Telefoon-instellingen** BLZ. 454
2. Selecteer het tabblad **Tekst/E-mail** en vervolgens **Account kiezen**.
 ► Een pop-upmenu verschijnt op het scherm.
3. Selecteer **Tekstberichten** of een account voor e-mailberichten die u wilt gebruiken.

►► Een account voor sms- of e-mailberichten* selecteren

U kunt ook een e-mailaccount selecteren in het scherm met de mappenlijst of het scherm met de berichtenlijst.

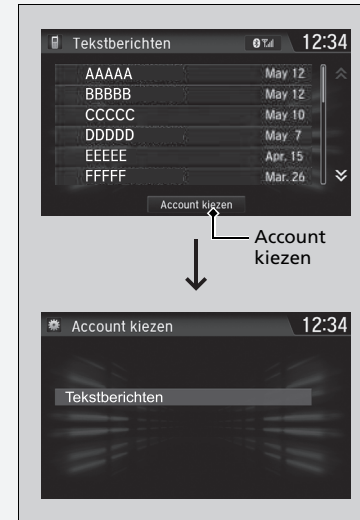

U kunt slechts van één account voor sms- of e-mailberichten tegelijk meldingen ontvangen.

* Niet beschikbaar op alle modellen

Berichten weergeven *, *1



■ Tekstberichten weergeven

1. Ga naar het scherm **Menu telefoon**.
 ▶ **Scherm Menu telefoon** BLZ. 457
2. Selecteer **Tekst/E-mail**.
 ▶ Selecteer indien nodig een account.
3. Selecteer een bericht.
 ▶ Het sms-bericht wordt weergegeven. Het systeem begint het bericht automatisch voor te lezen.

» Berichten weergeven *, *1

Het pictogram wordt weergegeven naast ongelezen berichten.

Als u een bericht op de telefoon verwijdert, wordt het bericht ook verwijderd in het systeem. Als u een bericht verzendt vanuit het systeem, gaat het naar het Postvak UIT van uw telefoon.

Als u het vorige of volgende bericht wilt bekijken, selecteert u (vorig) of (volgend) op het berichtenscherf.

*1: Het bericht wordt niet voorgelezen, afhankelijk van de taal.

* Niet beschikbaar op alle modellen

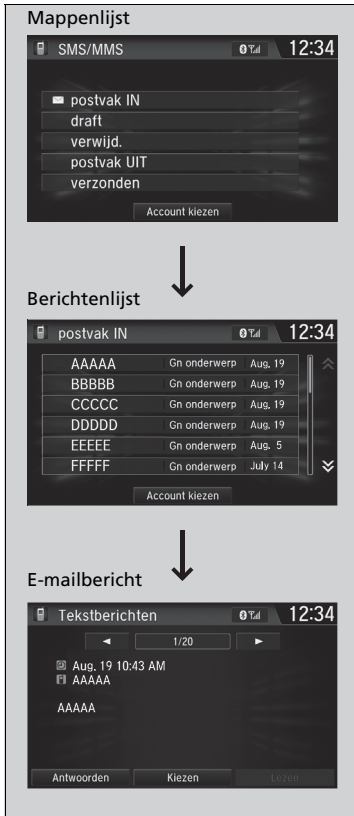

■ E-mailberichten weergeven

1. Ga naar het scherm **Menu telefoon**.
 ▶ **Scherf Menu telefoon** BLZ. 457
2. Selecteer **Tekst/E-mail**.
 ▶ Selecteer indien nodig **Account kiezen**.
3. Selecteer een map.
4. Selecteer een bericht.
 ▶ Het e-mailbericht wordt weergegeven. Het systeem begint het bericht automatisch voor te lezen.

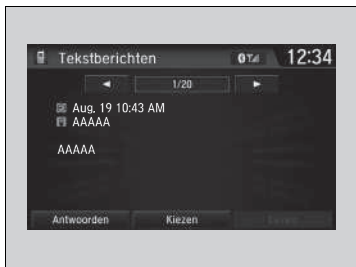

■ Een bericht lezen of het lezen van een bericht stoppen

1. Ga naar het scherm met het tekst- of e-mailbericht.
 - Het systeem begint het bericht automatisch voor te lezen.
 - **Berichten weergeven***. *1 BLZ. 478
2. Selecteer **Stop** om het voorlezen te stoppen. Selecteer **Lezen** opnieuw om het bericht te laten lezen vanaf het begin.

■ Een bericht beantwoorden

1. Ga naar het scherm met het tekst- of e-mailbericht.
 - Het systeem begint het bericht automatisch voor te lezen.
 - **Berichten weergeven***. *1 BLZ. 478
2. Selecteer **Antwoorden**.
3. Selecteer het antwoordbericht.
 - Het pop-up-menu verschijnt op het scherm.
4. Selecteer **Verzenden** om het bericht te verzenden.
 - **Bericht verzonden** verschijnt op het scherm als het verzenden van het antwoordbericht is gelukt.

►► Een bericht beantwoorden

De volgende berichten met vaste antwoorden zijn beschikbaar:

- **Spreek later met u, nu aan het rijden.**
- **Ik ben onderweg.**
- **Ik ben te laat.**
- **OK**
- **Ja**
- **Nee**

U kunt antwoordberichten niet toevoegen, bewerken of verwijderen.

Alleen bepaalde telefoons ontvangen en verzenden berichten wanneer ze zijn gekoppeld en verbonden. Neem contact op met een dealer voor een lijst van compatibele telefoons.

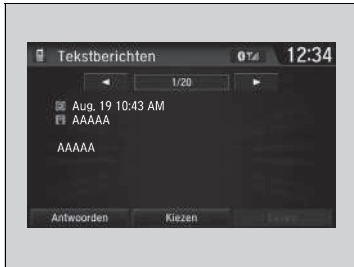

■ Een afzender bellen

1. Ga naar het scherm voor tekstberichten.
2. Selecteer **Kiezen**.

Rijden



In dit hoofdstuk wordt het rijden en tanken beschreven.

Vóór het rijden	484
Aanhanger/caravan trekken	488
Tijdens het rijden	
Motor starten	493, 496
Voorzorgsmaatregelen tijdens het rijden	499
Continu Variabele Transmissie*	501
Schakelen	502, 504, 509
ECON-modus*	513
Stop-/startstelsel	514, 520
Modellen met 2,0 l-motor	
Rijmodus-schakelaar	526
Adaptief schokdempersysteem*	528
Cruisecontrol*	529
Instelbare snelheidsbegrenzer	533
Intelligente snelheidsbegrenzer	537

Voertuigstabiliteitsassistentiesysteem (VSA)	544
Agile Handling Assist	547
Modellen met 2,0 l-motor	
Limited Slip Differential (LSD)	548
Waarschuwingssysteem voor bandenspanning	549, 553
Dode hoek-informatiesysteem*	556
LaneWatch*	559
Beeld koplampen afstellen	561
Honda Sensing*	562
Botsingsbeperkingsstelsel (CMBS)	565
Modellen met continu variabele transmissie	
Adaptive Cruise Control (ACC) met Low Speed Follow	576

Modellen met handgeschakelde transmissie

Adaptive Cruise Control (ACC)	593
Lane Keeping Assist-systeem (LKAS)	609
Road Departure Mitigation-systeem	617
Verkeersbordenherkenningssysteem	623
Sensorcamera voor	630
Radarsensor	632
Remmen	633
Uw voertuig parkeren	642
Achteruitrijcamera voor multi-weergave*	653
Tanken	655
Brandstofverbruik en CO₂-uitstoot	659
Voertuig met turbomotor	660

* Niet beschikbaar op alle modellen

Vorbereidingen voor het rijden

Controleer de volgende items voordat u gaat rijden.

Controles buitenkant

- Controleer of er obstakels op de ruiten, buitenspiegels, buitenverlichting of andere onderdelen van het voertuig zitten.
 - ▶ Verwijder rijp, sneeuw of ijs.
 - ▶ Verwijder alle sneeuw van het dak, aangezien de sneeuw door afschuiven tijdens het rijden het zicht kan belemmeren. Verwijder ijs zodra het enigszins ontdooid is.
 - ▶ Voorkom beschadigingen aan velgen of omliggende onderdelen wanneer ijs van de wielen wordt verwijderd.
- Controleer of de motorkap stevig vergrendeld is.
 - ▶ Wordt de motorkap tijdens het rijden geopend, dan wordt uw zicht geblokkeerd.
- Controleer of de banden in goede conditie zijn.
 - ▶ Controleer de bandenspanning en controleer op beschadigingen of overmatige slijtage.
 - 📌 **Banden controleren en onderhouden** BLZ. 716
- Controleer of zich geen personen of voorwerpen achter of rondom het voertuig bevinden.
 - ▶ Er zijn dode hoeken vanaf de binnenkant.

Controles buitenkant

ATTENTIE

Wanneer de portieren dichtgevroren zijn, gebruikt u warm water rondom de portierrenden om het ijs te laten smelten. Probeer niet de portieren met kracht te openen, omdat de portierrubbers daardoor beschadigd kunnen raken. Wrijf de portierrenden en -rubbers droog om te voorkomen dat ze opnieuw bevroren.

Giet geen warm water in de slotcilinder.
Als het water in het sleutelgat befrist, kunt u er geen sleutel insteken.

Door de hitte van de motor en de uitlaat kunnen brandbare materialen onder de motorkap vlam vatten en zodoende brand veroorzaken. Als u het voertuig een langere periode hebt geparkeerd, moet u controleren op vuil dat zich kan hebben verzameld en dit verwijderen (bijvoorbeeld droog gras en bladeren die in de motorruimte zijn gevallen of die zijn binnengebracht door kleine dieren voor gebruik als nest). Controleer onder de motorkap ook op brandbare materialen die kunnen zijn achtergebleven nadat u of iemand anders onderhoud aan het voertuig heeft uitgevoerd.

Controles binnenkant

- Berg alle voorwerpen aan boord zorgvuldig op of sjoer ze zorgvuldig vast.
 - ▶ Te veel bagage vervoeren of bagage verkeerd laden kan de rijeigenschappen, de stabiliteit, het remvermogen en de levensduur van uw voertuigbanden nadelig beïnvloeden, waardoor het gebruik van uw voertuig onveilig kan worden.
 - ✘ **Maximum laadgewicht** BLZ. 487
- Stapel voorwerpen niet hoger dan de hoogte van de stoel.
 - ▶ Ze kunnen het zicht blokkeren en kunnen tijdens plotseling remmen naar voren worden geslingerd.
- Plaats niets in de voorste voetenruimte. Controleer of de vloermatten correct zijn bevestigd.
 - ▶ Een voorwerp of een niet-bevestigde vloermat kan het bedienen van de pedalen tijdens het rijden belemmeren.
- Laat huisdieren aan boord zich niet vrij in het voertuig verplaatsen.
 - ▶ Ze kunnen u hinderen bij het rijden en er zou een aanrijding kunnen plaatsvinden.
- Sluit alle portieren en de achterklep goed af.
- Stel uw zitpositie correct af.
 - ▶ Stel ook de hoofdsteen* af.
 - ✘ **De stoelen verstellen** BLZ. 243
 - ✘ **Afstellen van de hoofdsteenposities op de voorstoelen** BLZ. 246
- Stel de spiegels en het stuurwiel correct af.
 - ▶ Stel ze af terwijl u in de correcte rijpositie zit.
 - ✘ **De spiegels verstellen** BLZ. 240
 - ✘ **Het stuurwiel verstellen** BLZ. 239

Controles binnenkant

De lichtbundel van de koplampen is door de fabrikant afgesteld en hoeft niet bijgesteld te worden. Vervoert u echter regelmatig zware voorwerpen in de bagageruimte of trekt u regelmatig een aanhanger/caravan*, laat dan de lichtbundels door een dealer of een gekwalificeerde monteur bijstellen.

Uw voertuig is uitgerust met een automatisch regelsysteem voor de koplampen, waarmee de verticale hoek van de dimlichtkoplampen automatisch wordt ingesteld.

* Niet beschikbaar op alle modellen

- Controleer of voorwerpen die achter de voorstoelen op de vloer zijn gelegd niet onder de voorstoelen kunnen doorrollen.
 - Ze kunnen de bestuurder hinderen bij de bediening van de pedalen en het afstellen van de stoelen.
- Iedereen in het voertuig dient een veiligheidsgordel te dragen.
 - ▣ **Veiligheidsgordels vastgespen** BLZ. 52
- Controleer of alle controlelampjes in het instrumentenpaneel aan gaan wanneer u de motor start en kort daarna doven.
 - Laat het voertuig altijd door een dealer controleren indien een probleem wordt aangegeven.
 - ▣ **Controlelampjes** BLZ. 108

Maximum laadgewicht

Wanneer u bagage inlaadt, mag het totale gewicht van het voertuig, alle passagiers en bagage niet het toegestane maximumgewicht overschrijden.

➤ **Specificaties** BLZ. 804

Maximum laadgewicht

WAARSCHUWING

Overladen of onjuist laden kan de wegligging en de stabiliteit nadelig beïnvloeden en kan leiden tot een ongeval waardoor u ernstig of dodelijk letsel kunt oplopen.

Volg alle maximum laadgewichten en andere richtlijnen bij het laden in deze handleiding op.

Modellen met 1,0 l-motor met verwarmingssysteem

Modellen met 1,5 l-motor

Modellen met 2,0 l-motor

Uw voertuig is niet ontworpen om een aanhanger/caravan te trekken. Als u dit probeert, kan uw garantie vervallen.

Modellen met 1,0 l-motor met klimaatregelsysteem

Vorbereiding voor trekken

Maximumtrekgewichten

Uw voertuig kan een aanhanger/caravan trekken als u de maximumlaadgewichten zorgvuldig naleeft, de juiste uitrusting gebruikt en de richtlijnen voor het trekken opvolgt. Controleer vóór het rijden het maximumlaadgewicht.

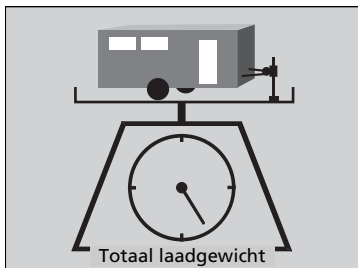

Totaalgewicht aanhanger/caravan

Overschrijd niet het maximumtrekgewicht van de aanhanger/caravan en trekhaak (met/zonder remmen), bagage en alles erin of erop.

Het trekken van lading zwaarder dan het maximumtrekgewicht kan de wegligging en de prestaties van het voertuig ernstig beïnvloeden en kan de motor en aandrijflijn beschadigen.

Maximumtrekgewichten

WAARSCHUWING

Overschrijding van het maximum laadgewicht of een verkeerde belading van uw voertuig en aanhanger/caravan kan leiden tot een ongeval waardoor u ernstig of dodelijk letsel kunt oplopen.

Controleer zorgvuldig de belading van uw voertuig en aanhanger/caravan voordat u gaat rijden.

Controleer op een openbare weegbrug of de belading de maximumwaarde niet overschrijdt. Als een openbare weegbrug niet beschikbaar is, tel dan het geschatte gewicht van uw bagage op bij het gewicht van uw aanhanger/caravan (zoals opgegeven door de fabrikant) en meet vervolgens de dissibelasting met een geschikt weeginstrument of disselmeetinstrument, of schat deze op basis van de verdeling van de bagage. Raadpleeg de gebruikershandleiding van de aanhanger/caravan voor meer informatie.

Inrijperiode.

Trek geen aanhanger/caravan gedurende de eerste 1000 km van uw voertuig.

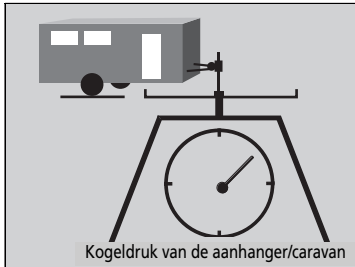

■ Kogeldruk van de aanhanger/caravan

De kogeldruk van de aanhanger/caravan mag nooit meer dan 75 kg zijn. Dit is de hoeveelheid gewicht die de aanhanger/caravan op de trekhaak uitoefent wanneer deze volledig belast is. Als vuistregel voor een aanhangergewicht van minder dan 750 kg moet de kogeldruk 10 procent van de totale aanhanger zijn.

- Een te hoge kogeldruk vermindert de grip van de voorbanden en stuurcontrole. Van een te lage kogeldruk kan de aanhanger/caravan instabiel worden en kan deze gaan slingeren.
- Voor het verkrijgen van een juiste kogeldruk van de aanhanger begint u met het laden van 60% van de lading voorin de aanhanger en 40% achterin. Verdeel de lading zo nodig opnieuw.

► Maximumtrekgewichten

Als u een aanhanger/caravan in de bergen trekt, het maximumtrekgewicht met 10% van het gezamenlijke voertuiggewicht te verminderen voor elke 1000 meter verhoging.

Overschrijd nooit het maximumtrekgewicht en aangeduide maximumlaadgewicht.

► **Specificaties** BLZ. 804

Trekuitrusting en accessoires

De trekuitrusting verschilt afhankelijk van de afmetingen van uw aanhanger/caravan, hoeveel lading u vervoert en waar u met uw aanhanger/caravan rijdt.

Trekhaken

De trekhaak moet een goedgekeurd type zijn en correct met bouten aan de onderkant van het voertuig zijn bevestigd.

Veiligheidskettingen

Gebruik altijd veiligheidskettingen wanneer u een aanhanger/caravan trekt. Laat voldoende speling zodat de aanhanger/caravan probleemloos bochten kan nemen, maar laat de kettingen niet over de grond slepen.

Remmen van aanhanger/caravan

Als u overweegt een aanhanger/caravan met remmen te nemen, controleer dan of deze elektronisch worden bediend. Probeer die niet met het hydraulisch systeem van uw voertuig te verbinden. Hoe goed dit ook lijkt, elke poging om de remmen van de aanhanger/caravan met het hydraulisch systeem van uw voertuig te verbinden, vermindert het remvermogen en levert mogelijk gevaar op.

Aanvullende trekuitrusting

Er kan wet- en regelgeving bestaan die speciale buitenspiegels vereist voor het trekken van een aanhanger/caravan. Zelfs wanneer er in uw land geen spiegels worden vereist, dient u speciale spiegels te monteren wanneer het zicht op enige wijze in het geding is.

Aanhanger-/caravanverlichting

Aanhanger-/caravanverlichting en overige aanhanger-/caravanuitrusting moeten voldoen aan de wet- en regelgeving van het land waar u rijdt. Vraag uw aanhanger-/caravanverkoper of -verhuurfirma naar de eisen in het land waar u uw aanhanger/caravan wilt gebruiken.

Trekuitrusting en accessoires

Controleer of alle uitrusting goed is geïnstalleerd en onderhouden en dat deze voldoet aan de wet- en regelgeving van het land waar u rijdt.

Raadpleeg de fabrikant van uw aanhanger voor informatie over de juiste installatie en instelling van de uitrusting. Een onjuiste installatie en onjuiste instellingen kunnen de wegligging, stabiliteit en remprestaties van uw voertuig nadelig beïnvloeden.

Vraag bij uw aanhanger-/caravanverkoper of -verhuurfirma of extra uitrusting voor uw specifieke situatie aanbevolen of vereist is.

De verlichting en bedrading kunnen verschillen per type en merk. Als er een aansluitstekker nodig is, mag deze uitsluitend worden geïnstalleerd door een gekwalificeerde monteur.

Veilig rijden met een aanhanger/caravan*

Wat u moet weten voordat u een aanhanger/caravan gaat trekken

- Laat de aanhanger/caravan op de juiste wijze onderhouden en houd de aanhanger/caravan in goede conditie.
- Zorg ervoor dat de gewichten en belading van het voertuig en de aanhanger/caravan de maximumwaarden niet overschrijden.
 - **Maximumtrekgewichten** BLZ. 488
- Bevestig de trekhaak, veiligheidskettingen en andere vereiste onderdelen stevig aan de aanhanger/caravan.
- Berg alle voorwerpen in en op de aanhanger/caravan zodanig op dat deze niet gaan schuiven tijdens het rijden.
- Controleer of de verlichting en remmen van de aanhanger/caravan naar behoren werken.
- Controleer de spanning van de aanhanger-/caravanbanden, inclusief het reservewiel.
- Controleer de wet- en regelgeving op de maximumsnelheid of rijbepalingen voor voertuigen met aanhangers/caravans. Indien u door meerdere landen gaat rijden, controleer dan vóór vertrek de vereisten van elk land afzonderlijk omdat de regelgeving kan verschillen.
- Schakel het stop-/startstelsel uit met de knop van het stop-/startstelsel **OFF**. Het gewicht van de aanhanger kan het remvermogen van uw voertuig beïnvloeden als het stop-/startstelsel wordt ingeschakeld op een heuvel en u een aanhanger aan uw voertuig hebt gekoppeld.

Treksnelheden en -versnellingen

- Rijd langzamer dan gewoonlijk.
- Houd de aangegeven snelheidslimieten voor voertuigen met aanhanger/caravan in acht.

Modellen met continu variabele transmissie

- Gebruik de **D**-stand wanneer u een aanhanger/caravan op een vlakke weg trekt.

Modellen met handgeschakelde transmissie

Het controlelampje voor opschakelen of terugschakelen gaat op het juiste moment aan om voor een betere brandstofzuinigheid naar een hogere of lagere versnelling te schakelen.

Veilig rijden met een aanhanger/caravan*

De rijnsnelheid bij het slepen van een aanhanger/caravan is beperkt tot 100 km/h.

Parkeren

Naast de normale voorzorgsmaatregelen dient u wielblokken bij elk aanhanger-/caravanwiel te plaatsen.

We adviseren u uitsluitend berghellingen van minder dan 12% op te rijden. Volg de aanbevelingen van de vereniging van aanhangers/caravans op voor geschikte wegen.

De bij het passeren van grote voertuigen ontstane wind kan de aanhanger/caravan doen slingeren; blijf op constante snelheid rijden en houd het stuurwiel rechtuit.

Rijd altijd langzaam en laat iemand aanwijzingen geven wanneer u achteruit rijdt.

Treksnelheden en -versnellingen

Rijd niet sneller dan 88 km/h wanneer u een aanhanger met vaste zijkasten (bijv. een caravan) trekt. Bij hogere snelheden kan de aanhanger gaan slingeren of het rijgedrag van de auto beïnvloeden.

* Niet beschikbaar op alle modellen

Draaien en remmen

- Draai langzamer en met een bredere draaicirkel dan normaal.
- Neem meer tijd en afstand voor het remmen.
- Voer geen abrupte remmanoeuvres of veranderingen van richting uit.

In heuvelachtig terrein rijden

- Houd uw temperatuurmeter in het oog. Als deze het bovenste niveau nadert, schakel dan het klimaatregelsysteem uit en verminder snelheid. Ga indien nodig op een veilige plek langs de weg staan om de motor te laten afkoelen.

Modellen met continu variabele transmissie

- Schakel naar de stand **S** en gebruik de schakelflipper* om terug te schakelen bij het afrijden van hellingen. Dit helpt bij het efficiënt verhogen van remmen op de motor en oververhitting van het remsysteem te voorkomen.

►► Treksnelheden en -versnellingen

De indicator voor terugschakelen* vraagt niet om terug te schakelen naar de 1e versnelling. Het is uw verantwoordelijkheid om terug te schakelen naar de 1e versnelling om de motorremwerking te verhogen. Zorg dat u niet plotseling op de motor remt.

Door weg- en verkeersomstandigheden is het wellicht nodig om op andere dan de aangegeven momenten te schakelen.

►► In heuvelachtig terrein rijden

Modellen met continu variabele transmissie met 5 standen

Als u de schakelflipper gebruikt tijdens het beklimmen of af dalen van een helling, kies dan de 3e, 2e of 1e versnelling, afhankelijk van de rijnsnelheid en de toestand van het wegdek. Kies niet de 4e of 5e versnelling.

Modellen zonder sleutelloos toegangssysteem

Motor starten



1. Controleer of de parkeerrem is ingeschakeld.
 - ▶ Het controlelampje van de parkeerrem en het remsysteem (rood) gaat gedurende 15 seconden branden wanneer u de schakelaar van de elektronische parkeerrem omhoog trekt.

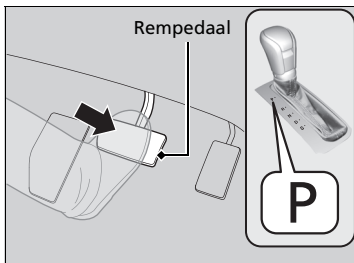

Modellen met continu variabele transmissie

2. Controleer of de transmissie in stand **P** staat en trap vervolgens het rempedaal in.
 - ▶ Hoewel het mogelijk is het voertuig in **N** te starten, is het veiliger om in **P** te starten.

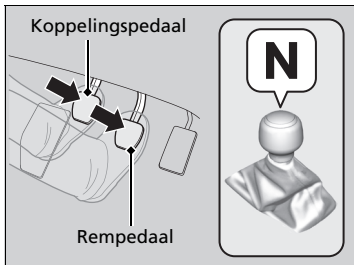

Modellen met handgeschakelde transmissie

2. Controleer of de schakelhendel in **N** staat. Trap vervolgens het rempedaal in met uw rechtervoet en het koppelpedaal met uw linkervoet.
 - ▶ Het koppelpedaal moet volledig ingetrapt zijn om de motor te starten.

Motor starten

Houd uw voet stevig op het rempedaal tijdens het starten van de motor.

De motor start moeizamer in koud weer en in dunnere lucht op hoogten boven 2400 meter.

Schakel bij het starten in koud weer alle stroomverbruikers uit, zoals verlichting, verwarmingssysteem* / klimaatregelsysteem* en achterrautverwarming, om het snel ontladen van de accu te verminderen.

Als het uitlaatsysteem u abnormaal in de oren klinkt of u uitlaatgassen in het voertuig ruikt, laat uw voertuig dan door een dealer controleren. Er zou een probleem kunnen zijn in de motor of het uitlaatsysteem.

* Niet beschikbaar op alle modellen

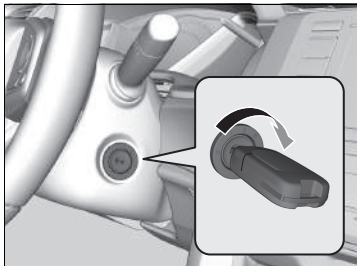

Alle modellen

3. Zet de contactschakelaar in de stand START  zonder het gaspedaal in te trappen.

►► Motor starten

Houd de contactsleutel niet langer dan 10 seconden in de stand START .

- Als de motor niet meteen start, wacht dan ten minste 30 seconden voordat u een nieuwe startpoging doet.
- Als de motor start maar onmiddellijk weer afslaat, wacht dan ten minste 30 seconden voordat u stap 3 herhaalt terwijl u het gaspedaal licht intrapt. Laat het gaspedaal los zodra de motor start.

Wacht niet totdat de motor start met de sleutel in de stand START .

Het startblokkeringsysteem beschermt uw voertuig tegen diefstal. Als een verkeerd gecodeerd apparaat gebruikt wordt, wordt het brandstofsysteem van de motor uitgeschakeld.

 **Startblokkeringsysteem** BLZ. 207

Vanuit stilstand wegrijden

Modellen met continu variabele transmissie

1. Houd uw rechervoet op het rempedaal en zet de transmissie in de stand **D**. Selecteer **R** voor achteruitrijden.
2. Met de parkeerrem ingeschakeld, laat u het rempedaal los en trapt u het gaspedaal voorzichtig in.
 - Verzeker u ervan dat het controlelampje van de parkeerrem en het remsysteem (rood) uit is.
 - **Parkeerrem** BLZ. 633

Hill Start Assist-systeem

Hill Start Assist houdt de rem kortstondig ingeschakeld om te helpen voorkomen dat het voertuig wegrolt op hellingen terwijl u uw voet verplaatst van het rempedaal naar het gaspedaal.

Modellen met continu variabele transmissie

Zet de transmissie in **D**, **S** of **L*** als u bergopwaarts staat, of **R** als u bergafwaarts staat en laat vervolgens het rempedaal los.

Modellen met handgeschakelde transmissie

Trap het koppelpedaal in en schakel naar een van de vooruitversnellingen als u bergopwaarts staat of **R** als u bergafwaarts staat, en laat vervolgens het rempedaal los.

Vanuit stilstand wegrijden

Modellen met handgeschakelde transmissie en mistlamp achter

Als de motor afslaat, trap dan het koppelpedaal volledig in binnen 3 seconden. De motor kan automatisch opnieuw starten onder bepaalde omstandigheden. Als dit niet zo is, volg dan de standaard procedure.

U kunt de parkeerrem ook vrijzetten door op de schakelaar van de elektronische parkeerrem te drukken terwijl u het rempedaal intrapt. Wanneer u bergafwaarts staat, kunt u uw voertuig soepeler starten door handmatig de elektronische parkeerrem vrij te zetten met de schakelaar in plaats van de parkeerrem vrij te zetten met het gaspedaal.

Hill Start Assist-systeem

Hill Start Assist kan niet voorkomen dat het voertuig op een zeer steile of gladde helling naar beneden rolt en zal op kleine hellingen niet werken.

Hill Start Assist werkt nog steeds, ook als VSA is uitgeschakeld.

Hill Start Assist is geen vervanging voor de parkeerrem.

* Niet beschikbaar op alle modellen

Modellen met sleutelloos toegangssysteem

Motor starten



1. Controleer of de parkeerrem is ingeschakeld.
 - Het controlelampje van de parkeerrem en het remsysteem (rood) gaat gedurende 15 seconden branden wanneer u de schakelaar van de elektronische parkeerrem omhoog trekt.

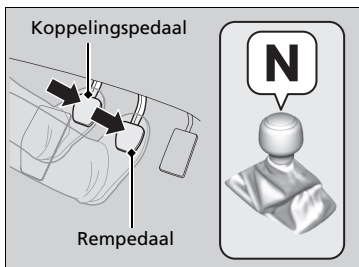
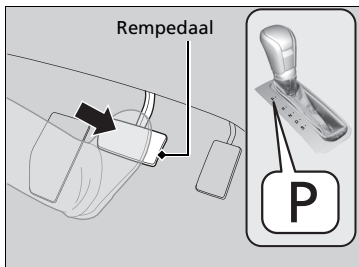

Modellen met continu variabele transmissie

2. Controleer of de transmissie in stand **P** staat en trap vervolgens het rempedaal in.
 - Hoewel het mogelijk is het voertuig in **N** te starten, is het veiliger om in **P** te starten.

Modellen met handgeschakelde transmissie

2. Controleer of de schakelhendel in **N** staat. Trap vervolgens het rempedaal in met uw rechervoet en het koppelingspedaal met uw linkervoet.
 - Het koppelingspedaal moet volledig ingetrapt zijn om de motor te starten.

►► Motor starten

Houd uw voet stevig op het rempedaal tijdens het starten van de motor.

De motor start moeizamer in koud weer en in dunnere lucht op hoogten boven 2400 meter.

Schakel bij het starten in koud weer alle stroomverbruikers uit, zoals verlichting, klimaatregelsysteem en achterrautverwarming, om het snel ontladen van de accu te verminderen.

Als het uitlaatsysteem u abnormaal in de oren klinkt of u uitlaatgassen in het voertuig ruikt, laat uw voertuig dan door een dealer controleren. Er zou een probleem kunnen zijn in de motor of het uitlaatsysteem.

Houd de afstandsbediening dicht bij de knop **ENGINE START/STOP** als de batterij in de afstandsbediening zwak is.

► Bij een zwakke batterij van de sleutellose afstandsbediening BLZ. 770

De motor start wellicht niet als de afstandsbediening aan sterke radiogolven wordt blootgesteld.

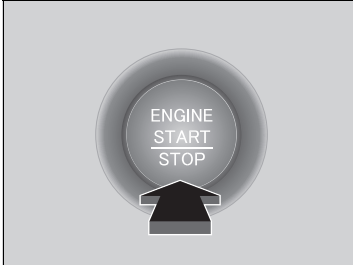

Alle modellen

3. Druk op de knop **ENGINE START/STOP** zonder het gaspedaal in te trappen.

Motor uitzetten

U kunt de motor uitzetten wanneer het voertuig helemaal stilstaat.

Modellen met continu variabele transmissie

1. Zet de transmissie in stand **P**.
2. Druk op de knop **ENGINE START/STOP**.

Modellen met handgeschakelde transmissie

- Als de schakelhendel op **N** staat, drukt u op de knop **ENGINE START/STOP**.
- Als de schakelhendel niet op **N** staat, trapt u de koppeling in en drukt u vervolgens op de knop **ENGINE START/STOP**.

Motor starten

Houd de knop **ENGINE START/STOP** niet ingedrukt om de motor te starten.

Als de motor niet start, wacht u ten minste 30 seconden voordat u de motor opnieuw start.

Het startblokkeringssysteem beschermt uw voertuig tegen diefstal. Als een verkeerd gecodeerd apparaat wordt gebruikt, wordt het brandstofsysteem van de motor uitgeschakeld.

► **Startblokkeringssysteem** BLZ. 207

■ Vanuit stilstand wegrijden

Modellen met continu variabele transmissie

1. Houd uw rechtersoepel op het rempedaal en zet de transmissie in de stand **D**. Selecteer **R** voor achteruitrijden.
 2. Met de parkeerrem ingeschakeld, laat u het rempedaal los en trapt u het gaspedaal voorzichtig in.
 - Verzekert u ervan dat het controlelampje van de parkeerrem en het remsysteem (rood) uit is.
- Parkeerrem** BLZ. 633

■ Hill Start Assist-systeem

Hill Start Assist houdt de rem kortstondig ingeschakeld om te helpen voorkomen dat het voertuig weggrolt op hellingen terwijl u uw voet verplaatst van het rempedaal naar het gaspedaal.

Modellen met continu variabele transmissie

Zet de transmissie in **D** of **S** als u bergopwaarts staat, of **R** als u bergafwaarts staat en laat vervolgens het rempedaal los.

Modellen met handgeschakelde transmissie

Trap het koppelpedaal in en schakel naar een van de vooruitversnellingen als u bergopwaarts staat of **R** als u bergafwaarts staat, en laat vervolgens het rempedaal los.

►► Vanuit stilstand wegrijden

Modellen met handgeschakelde transmissie

Als de motor afslaat, trap dan het koppelpedaal volledig in binnen 3 seconden. De motor kan automatisch opnieuw starten onder bepaalde omstandigheden. Als dit niet zo is, volg dan de standaard procedure.

U kunt de parkeerrem ook vrijzetten door op de schakelaar van de elektronische parkeerrem te drukken terwijl u het rempedaal intrapt. Wanneer u bergafwaarts staat, kunt u uw voertuig soepeler starten door handmatig de elektronische parkeerrem vrij te zetten met de schakelaar in plaats van de parkeerrem vrij te zetten met het gaspedaal.

►► Hill Start Assist-systeem

Hill Start Assist kan niet voorkomen dat het voertuig op een zeer steile of gladde helling naar beneden rolt en zal op kleine hellingen niet werken.

Hill Start Assist werkt nog steeds, ook als VSA is uitgeschakeld.

Hill Start Assist is geen vervanging voor de parkeerrem.

Voorzorgsmaatregelen tijdens het rijden

In mist

Mist betekent beperkt zicht. Zet, zelfs overdag, tijdens het rijden de dimlichten aan. Matig uw snelheid en gebruik de wegmarkeringen in het midden, de vangrails en de achterlichten van de voorliggende voertuigen als hulpmiddel bij het rijden.

⚠ Voorzorgsmaatregelen tijdens het rijden

LET OP: Rijd niet op een wegdek waar het water diep is. Het rijden door diep water veroorzaakt schade aan de motor en elektrische uitrusting en het voertuig zal met pech langs de weg komen te staan.

Modellen met continu variabele transmissie

ATTENTIE

Bedien de schakelhendel niet terwijl u het gaspedaal intrapt. Hierdoor kan namelijk schade aan de transmissie ontstaan.

ATTENTIE

Als u herhaaldelijk het stuurwiel draait bij een zeer lage snelheid of als u het stuurwiel een tijd in de uiterst linkse of rechtse positie vasthoudt, raakt het elektrisch stuurbekrachtigingssysteem (EPS) oververhit. Het systeem schakelt naar een beveiligde modus en beperkt de prestaties. Het wordt steeds lastiger om aan het stuurwiel te draaien. Het EPS-systeem wordt hersteld wanneer het systeem is afgekoeld. Herhaaldelijke bediening onder deze omstandigheden kan uiteindelijk leiden tot beschadiging van het systeem.

In sterke wind

Als uw voertuig tijdens het rijden zwenkt door de sterke wind, moet u het stuurwiel stevig vasthouden. Rem langzaam af en houd uw voertuig in het midden van de weg. Wees voorzichtig bij windstoten, met name wanneer u een tunnel verlaat, op een brug of een rivieroever rijdt of door een open gebied, zoals een steengroeve, rijdt en wanneer grote vrachtwagens langsrijden.

Voorzorgsmaatregelen tijdens het rijden

Als onder het rijden de contactschakelaar in de stand ACCESSOIRE [I]^{*1} wordt gezet, wordt de motor uitgeschakeld en stopt ook de werking van de stuurbekrachtiging en de rembekrachtiging, zodat het voertuig niet kan worden bediend.

Zet de schakelhendel niet in de [N]-stand, aangezien u daardoor het motorremeffect verliest (evenals het acceleratievermogen).

Vermijd tijdens de eerste 1000 km plotselinge acceleratie of volgas om schade aan de motor of de aandrijflijn te voorkomen.

Vermijd hard remmen tijdens de eerste 300 km. Dit hoort u ook in acht te nemen wanneer de remblokken zijn vervangen.

ATTENTIE

Modellen met 2,0 l-motor

Het volgende kan schade aan de onderspoiler veroorzaken:

- Het voertuig parkeren bij een parkeerstoetblok
- Parallel parkeren langs de wegberm
- Rijden naar de onderkant van een heuvel
- Een andere wegdekhoogte op- en afrijden (zoals een wegberm)
- Rijden op een hobbelige weg of in diepe sporen
- Rijden op een weg met gaten

*1: Modellen met het sleutellose toegangssysteem hebben een knop **ENGINE START/STOP** in plaats van een contactschakelaar.

In de regen

Bij regen is de weg glad. Vermijd hard remmen, snelle acceleratie en abrupt sturen en rijd extra voorzichtig. Het is erg waarschijnlijk dat aquaplaning optreedt wanneer u op een hobbelige weg met putten en plassen rijdt. Rijd niet in diep water en op wegen die onder water staan. Hierdoor kan schade aan de motor, de aandrijflijn of elektrische componenten ontstaan.

Andere voorzorgsmaatregelen

Stop op een veilige plek in geval van een klap tegen een voorwerp onder het voertuig. Controleer de onderzijde van het voertuig op beschadigingen of eventuele vloeistoflekkages.

Continu Variabele Transmissie*

Kruipen

De motor draait met een hoger stationairtoerental en het kruipen neemt toe. Houd het rempedaal goed ingetrapt wanneer u bent gestopt.

Kickdown

Door het gaspedaal snel in te trappen bij het beklimmen van een helling kan de transmissie terugschakelen, waardoor de voertuigsnelheid onverwacht kan toenemen. Trap het gaspedaal rustig in, met name op gladde wegdekken en in bochten.

In de regen

Wees voorzichtig wanneer er sprake is van aquaplaning. Wanneer u met te hoge snelheid rijdt op een weg die onder water staat, vormt zich een laag water tussen de banden en het wegdek. In dit scenario kan het voertuig niet reageren op bedieningsinputs zoals de stuurinrichting en remmen.

Rem langzaam af wanneer u terugschakelt. Als de weg glad is, kan plotseling afremmen op de motor ertoe leiden dat de banden slippen.

* Niet beschikbaar op alle modellen

Modellen met continu variabele transmissie met 6 standen

Schakelen

Pas de versnelling aan overeenkomstig uw rijomstandigheden.

■ Schakelhendelposities

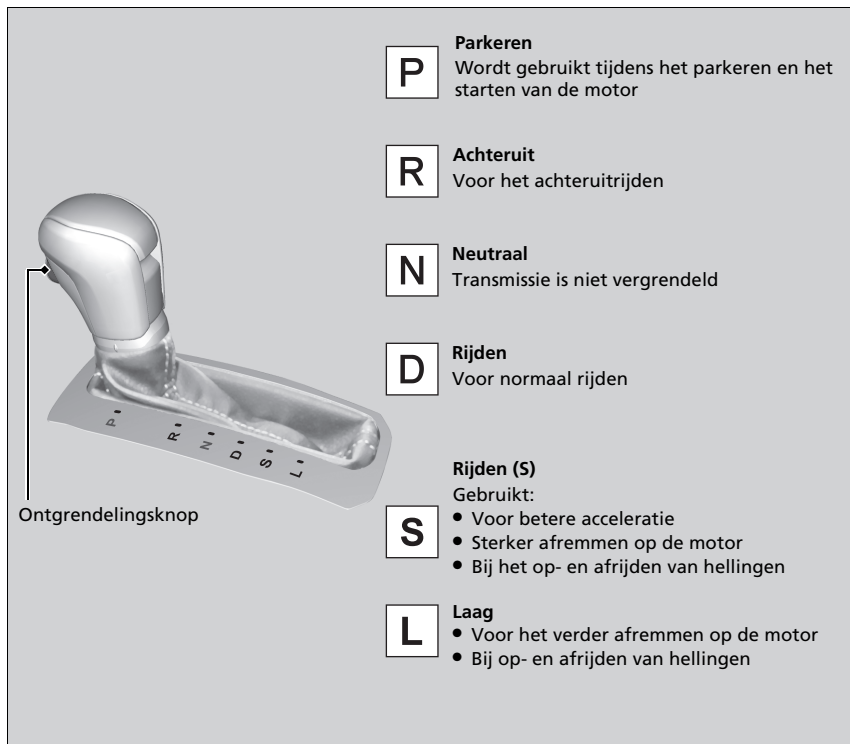

► Schakelhendelposities

U kunt de contactschakelaar niet in de stand STUURSLOT **0** zetten en de contactsleutel verwijderen, tenzij de schakelhendel in de stand **P** staat.

Het voertuig kan zich bij koude motor iets naar voren verplaatsen, zelfs in de stand **N**.
Trap het rempedaal stevig in en schakel indien nodig de parkeerrem in.

Bediening van de schakelhendel

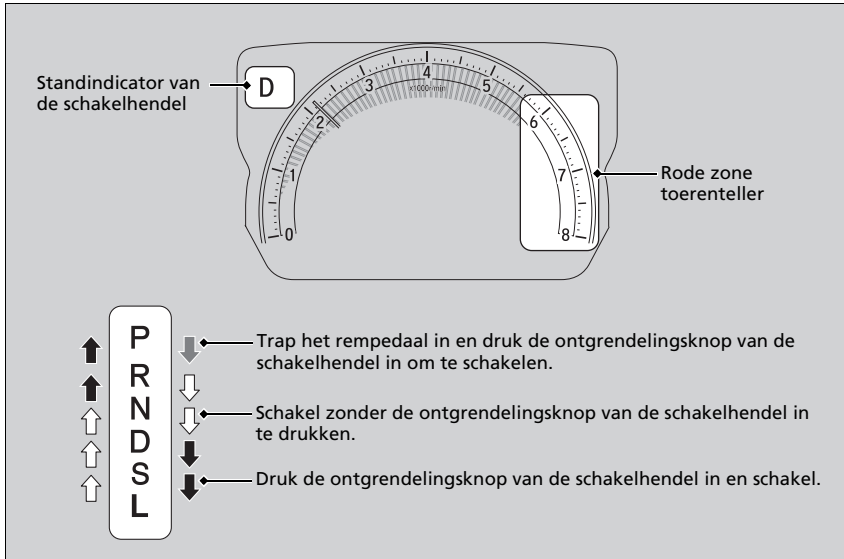

Bediening van de schakelhendel

ATTENTIE

Wanneer u de schakelhendel van **D** in **R** zet en omgekeerd, dient u het voertuig volledig te stoppen en het rempedaal ingetrapt te houden.

Door de schakelhendel te bedienen voordat het voertuig volledig stilstaat, kan schade aan de transmissie ontstaan.

Gebruik de standindicator van de schakelhendel om de hendelpositie te controleren alvorens weg te rijden.

Ongeacht de positie waarin de schakelhendel tijdens het rijden staat, geeft het knipperen van het controlelampje van het transmissiesysteem aan dat er een transmissieprobleem is. Vermijd abrupt accelereren en laat de transmissie zo snel mogelijk door een dealer controleren.

De brandstoftoevoer kan afgesloten worden als u met toerentallen in of boven de rode zone van de toerenteller (motortoerentallimiet) rijdt. Als dit gebeurt, kunt u een lichte schok voelen.

Het is mogelijk dat de schakelhendel niet bediend kan worden als het rempedaal is ingetrapt terwijl de ontgrendelingsknop op de schakelhendel ingedrukt gehouden wordt.

Trap eerst het rempedaal in.

Modellen met continu variabele transmissie met 5 standen

Schakelen

Pas de versnelling aan overeenkomstig uw rijomstandigheden.

■ Schakelhendelposities

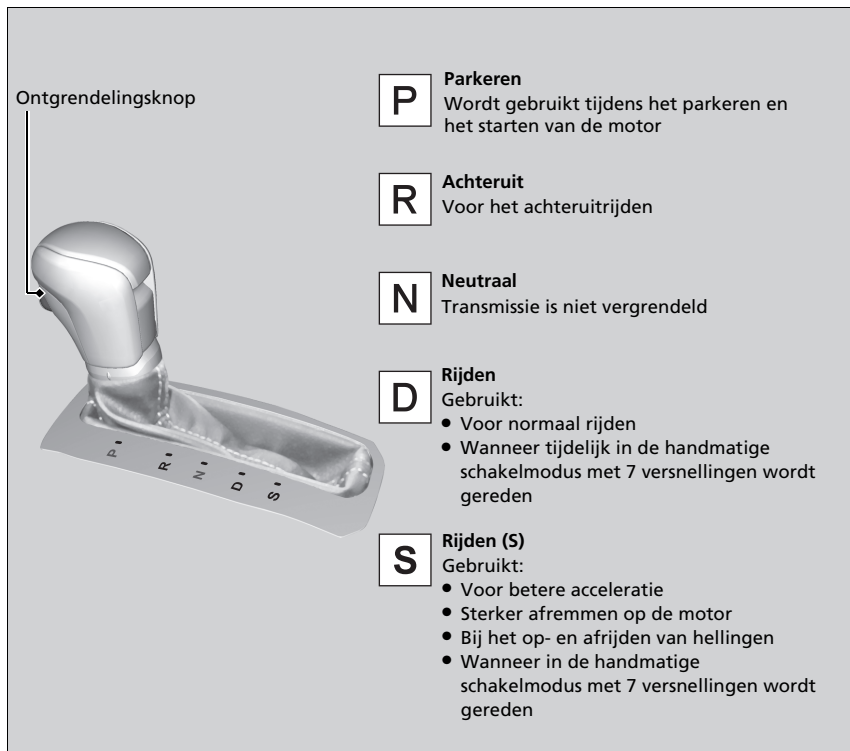

► Schakelhendelposities

U kunt de contactschakelaar niet in de stand **STUURSLOT** [0]*1 zetten en de contactsleutel verwijderen, tenzij de schakelhendel in de stand [P] staat.

Het voertuig kan zich bij koude motor iets naar voren verplaatsen, zelfs in de stand [N].
Trap het rempedaal stevig in en schakel indien nodig de parkeerrem in.

*1: Modellen met het sleutellose toegangssysteem hebben een knop **ENGINE START/STOP** in plaats van een contactschakelaar.

Bediening van de schakelhendel

Modellen met 1,0 l-motor

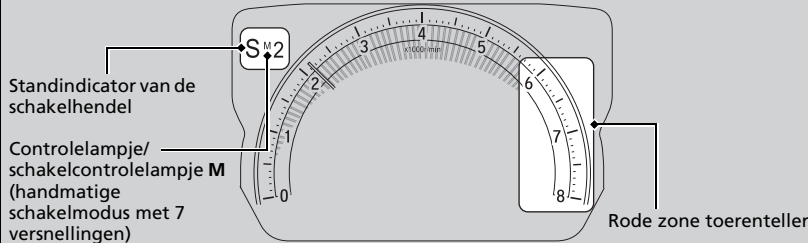

Modellen met 1,5 l-motor

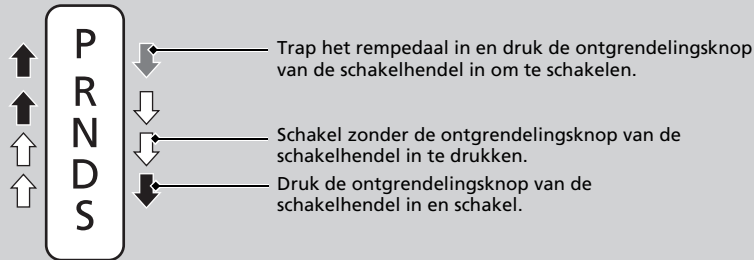
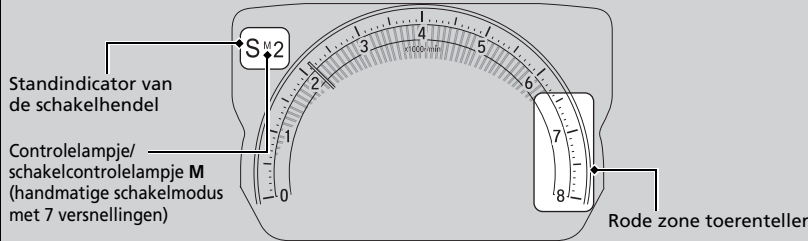

Bediening van de schakelhendel

ATTENTIE

Wanneer u de schakelhendel van **D** in **R** zet en omgekeerd, dient u het voertuig volledig te stoppen en het rempedaal ingetrapt te houden.

Door de schakelhendel te bedienen voordat het voertuig volledig stilstaat, kan schade aan de transmissie ontstaan.

Gebruik de standindicator van de schakelhendel om de hendelpositie te controleren alvorens weg te rijden.

Ongeacht de positie waarin de schakelhendel tijdens het rijden staat, geeft het knipperen van het controlelampje van het transmissiesysteem aan dat er een transmissieprobleem is. Vermijd abrupt accelereren en laat de transmissie zo snel mogelijk door een dealer controleren.

De brandstofvoevoer kan afgesloten worden als u met toerentallen in of boven de rode zone van de toerenteller (motortoerentallimiet) rijdt. Als dit gebeurt, kunt u een lichte schok voelen.

Het is mogelijk dat de schakelhendel niet bediend kan worden als het rempedaal is ingetrapt terwijl de ontgrendelingsknop op de schakelhendel ingedrukt gehouden wordt.

Trap eerst het rempedaal in.

■ Handmatige schakelmodus met 7 versnellingen

Gebruik de schakelflippers om te schakelen tussen de 1e en 7e versnelling zonder uw handen van het stuurwiel te nemen. De transmissie schakelt over naar de handmatige schakelmodus met 7 versnellingen wanneer u een schakelflipper naar u toe trekt tijdens het rijden. Deze functie is handig wanneer remmen op de motor benodigd is.

■ Wanneer de schakelhendel in **D** staat:

De schakelmodus gaat tijdelijk naar de handmatige schakelmodus met 7 versnellingen, en het nummer wordt weergegeven op het schakelcontrolelampje.

De handmatige schakelmodus met 7 versnellingen wordt automatisch geannuleerd als u met constante snelheid rijdt of versnelt, en het nummer in het schakelcontrolelampje gaat uit.

U kunt deze modus annuleren door de schakelflipper **+** gedurende een aantal seconden naar u toe te trekken.

De handmatige schakelmodus met 7 versnellingen is vooral handig wanneer u de rijksnelheid tijdelijk verlaagt voordat u een bocht neemt.

■ Wanneer de schakelhendel in **S** staat:

De schakelmodus gaat naar de handmatige schakelmodus met 7 versnellingen. De indicatie **M** en de geselecteerde versnelling worden weergegeven in het schakelcontrolelampje. Als de voertuigsnelheid wordt verlaagd, schakelt de transmissie automatisch terug. Wanneer het voertuig tot stilstand komt, wordt automatisch teruggeschakeld naar de 1e versnelling.

Als de voertuigsnelheid toeneemt en het motortoerental in de rode zone van de toerenteller terecht komt, schakelt de transmissie automatisch op.

► Handmatige schakelmodus met 7 versnellingen

In de handmatige schakelmodus met 7 versnellingen, schakelt u met de schakelflippers op of terug wanneer aan de volgende voorwaarden is voldaan:

Opschakelen: Het motortoerental bereikt de laagste drempelwaarde van de stand voor hogere snelheid.

Terugschakelen: Het motortoerental bereikt de hoogste drempelwaarde van de stand voor lagere snelheid.

Wanneer het motortoerental in de rode zone van de toerenteller terecht komt, schakelt de transmissie automatisch op.

Wanneer het motortoerental de laagste drempelwaarde van de gekozen snelheid bereikt, schakelt de transmissie automatisch terug.

Door de schakelflippers te gebruiken tijdens het rijden op een glad wegdek kunnen de banden blokkeren. In dit geval wordt de handmatige schakelmodus met 7 versnellingen geannuleerd en keert het systeem terug naar de normale rijmodus **D**.

■ Bediening handmatige schakelmodus met 7 versnellingen

Zet de schakelhendel van **[S]** in **[D]** wanneer u de handmatige schakelmodus met 7 versnellingen annuleert. Wanneer de handmatige schakelmodus met 7 versnellingen wordt geannuleerd, gaan het controlelampje **M** en het schakelcontrolelampje uit.

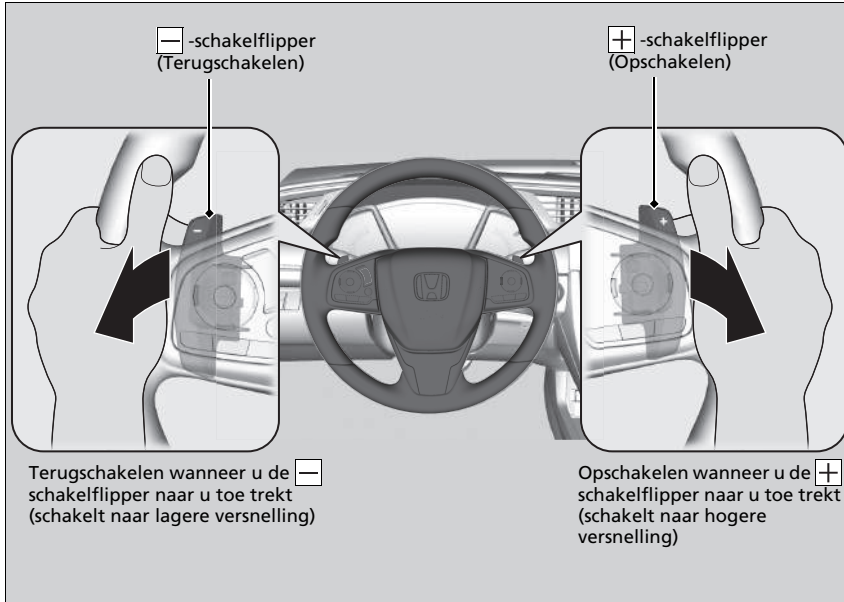

▣ Bediening handmatige schakelmodus met 7 versnellingen

Bij elke bediening van de schakelflipper wordt één versnellingswissel uitgevoerd.

Om continu van versnelling te wisselen, laat u de schakelflipper los alvorens deze weer naar u toe te trekken voor de volgende versnelling.

Het schakelcontrolelampje knippert wanneer u niet op of terug kunt schakelen. Het geeft aan dat de voertuigsnelheid niet in het toegestane schakelbereik ligt.

Geef een beetje gas om op te schakelen en laat het los om terug te schakelen terwijl het controlelampje knippert.

■ Controlelampjes op-/terugschakelen *

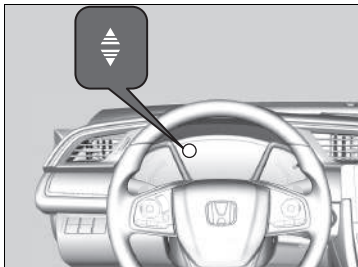

Gaat branden wanneer het voertuig in de handmatige schakelmodus met 7 versnellingen staat om aan te geven wanneer schakelen wordt aanbevolen om de meest zuinige rijstijl te handhaven.

Het controlelampje voor opschakelen: Gaat branden wanneer u moet opschakelen.

■ Modellen met 1,5 l-motor

Het controlelampje voor terugschakelen: Gaat branden wanneer u moet terugschakelen.

⚠ Controlelampjes op-/terugschakelen *

⚠ WAARSCHUWING

Het schakelcontrolelampje dient alleen als indicatie voor een betere brandstofzuinigheid. Kijk nooit naar de schakelcontrolelampjes wanneer de weg- en verkeersomstandigheden ongeschikt zijn of als het u kan afleiden.

■ Modellen met 1,5 l-motor

Dit controlelampje geeft u geen aanwijzing om terug te schakelen om de motorremwerking te verhogen. Het is uw verantwoordelijkheid om terug te schakelen om de motorremwerking te verhogen wanneer u bergafwaarts rijdt.

Schakel alleen terug bij een geschikte voertuigsnelheid.

De kleur van de zuinigheidsmeter kan veranderen als u niet schakelt wanneer een schakelcontrolelampje gaat branden. Hierdoor kan de brandstofzuinigheid wijzigen.

Door weg- en verkeersomstandigheden is het wellicht nodig om op andere dan de aangegeven momenten te schakelen.

Modellen met handgeschakelde transmissie

Schakelen

Bediening van de schakelhendel

Trap het koppelingspedaal volledig in om de schakelhendel te bedienen en te schakelen en laat vervolgens het pedaal langzaam opkomen.

Trap het koppelingspedaal in en pauzeer enkele seconden voordat u schakelt naar **R** of schakel even naar een van de vooruitversnellingen. Hierdoor stoppen de tandwielen zodat ze niet gaan "schuren".

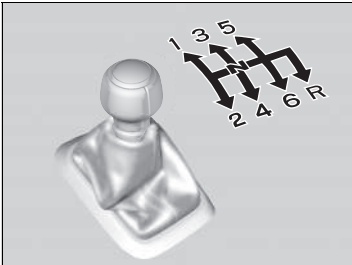

Zet uw voet niet op het koppelingspedaal wanneer u niet aan het schakelen bent. Hierdoor kan de koppeling sneller slijten.

Bediening van de schakelhendel

ATTENTIE

Schakel niet naar **R** voordat het voertuig volledig stilstaat. Naar **R** schakelen voordat het voertuig volledig stilstaat, kan schade aan de transmissie veroorzaken.

ATTENTIE

Ga voordat u terugschakelt na of de motor niet in de rode zone van de toerenteller terecht komt. Als dit gebeurt, kan dat uw motor ernstig beschadigen.

Modellen met 2,0 l-motor

Op de schakelhendel zit een metalen deel. Als het voertuig op een hete dag lang buiten geparkeerd stond, wees dan voorzichtig voordat u de schakelhendel beweegt. Door de warmte kan de schakelhendel uitzonderlijk heet zijn. Als de buitentemperatuur laag is, kan de schakelhendel koud aanvoelen.

Overschrijdt u de maximumsnelheid voor de versnelling waarin u rijdt, dan komt het motortoerental in de rode zone van de toerenteller terecht. Gebeurt dit, dan kunt u een lichte schok voelen.

Modellen met mistlamp achter

■ Controlelampjes op-/terugschakelen

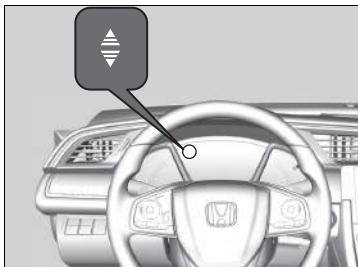

■ Modellen met Honda Sensing

Gaan branden om u te waarschuwen dat schakelen wordt aanbevolen om zuinig te blijven rijden of afslaan van de motor te voorkomen.

■ Modellen zonder Honda Sensing

Gaan branden om u te waarschuwen dat schakelen wordt aanbevolen om zuinig te blijven rijden.

■ Alle modellen

Het controlelampje voor opschakelen: Gaat branden wanneer u moet opschakelen.

Het controlelampje voor terugschakelen: Gaat branden wanneer u moet terugschakelen.

» Controlelampjes op-/terugschakelen

⚠ WAARSCHUWING

Het schakelcontrolelampje is een hulpmiddel om zuiniger met brandstof om te gaan. Kijk nooit naar de schakelcontrolelampjes wanneer de weg- en verkeersomstandigheden ongeschikt zijn of als het u kan afleiden.

Dit controlelampje geeft u geen aanwijzing om terug te schakelen om de motorremwerking te verhogen. Het is uw verantwoordelijkheid om terug te schakelen om de motorremwerking te verhogen wanneer u bergafwaarts rijdt.

Schakel alleen terug bij een geschikte voertuigsnelheid.

Het controlelampje voor terugschakelen gaat niet branden bij het terugschakelen van [2] naar [1].

■ Modellen met 1,0 l-motor en 1,5 l-motor

De kleur van de zuinigheidsmeter kan veranderen als u niet schakelt wanneer een schakelcontrolelampje gaat branden. Hierdoor kan de brandstofzuinigheid wijzigen.

Door weg- en verkeersomstandigheden is het wellicht nodig om op andere dan de aangegeven momenten te schakelen.

Modellen met 2,0 l-motor

Rev Match-systeem

Past het motortoerental aan de optimale snelheid aan van de versnelling die wordt ingeschakeld.

➤ **Rijmodusschakelaar** BLZ. 526

Beperkingen

Het Rev Match-systeem wordt niet ingeschakeld onder de volgende omstandigheden:

- U schakelt te4rug naar een lagere versnelling, maar het systeem bepaalt dat het motortoerental dan te hoog wordt.
- U schakelt vanuit een hogere versnelling terug naar de 1e versnelling.
- Het motortoerental is laag en schakelt in numerieke volgorde terug naar een lagere versnelling.
- Het systeem heeft vastgesteld dat de motor met stationair toerental zou draaien nadat u naar een hogere versnelling hebt geschakeld.
- Het koppelingspedaal wordt niet volledig ingetrapt.

Het Rev Match-systeem kan worden uitgeschakeld wanneer de koppeling gedurende langere tijd ingeschakeld blijft.

Rev Match-systeem

U kunt het Rev Match-systeem uitschakelen via de interface voor bestuurdersinformatie of het audio-/informatiescherm*.

➤ **Instelbare functies*** BLZ. 171, 396

Als u het gaspedaal intrapt tijdens het schakelen, geeft het systeem voorrang aan ingangssignalen van het gaspedaal.

Als het onderstaande bericht wordt weergegeven, is er wellicht een probleem met het systeem. Het Rev Match-systeem werkt mogelijk niet, maar u kunt wel normaal schakelen. Laat het systeem door een dealer controleren.

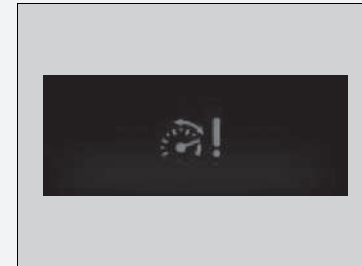

* Niet beschikbaar op alle modellen

■ Vergrendeling van achteruitversnelling

De handgeschakelde transmissie heeft een vergrendelmechanisme waardoor u niet direct per ongeluk vanuit een vooruitversnelling naar **R** kunt schakelen terwijl het voertuig boven een bepaalde snelheid rijdt.

Als u niet naar **R** kunt schakelen wanneer het voertuig stilstaat, doe dan het volgende:

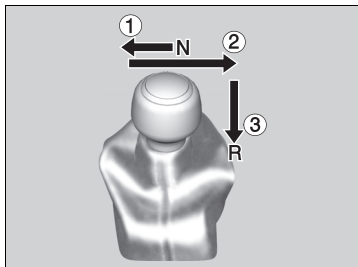

1. Trap het koppelingspedaal in, verplaats de schakelhendel zo ver mogelijk naar links en schakel dan naar **R**.
2. Kunt u nog steeds niet in de stand **R** schakelen, bedien dan de parkeerrem en zet het contact in de stand ACCESSOIRE **I** of STUURSLOT **O***1.
3. Trap het koppelingspedaal in en schakel naar **R**.
4. Blijf het koppelingspedaal ingetrapt houden en start de motor.

Laat het voertuig door een dealer controleren indien u deze procedure regelmatig moet uitvoeren.

*1: Modellen met het sleutellose toegangssysteem hebben een knop **ENGINE START/STOP** in plaats van een contactschakelaar.

ECON-modus*

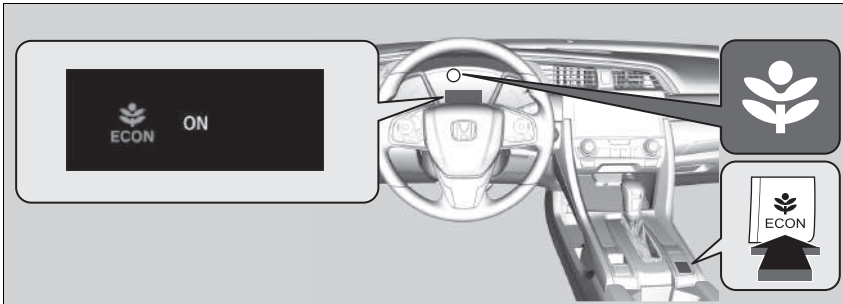

De knop **ECON** schakelt de ECON-modus in en uit.

De ECON-modus helpt bij het verbeteren van uw brandstofzuinigheid door de prestaties van het klimaatregelsysteem en de cruisecontrol te regelen*.

►► ECON-modus*

In de ECON-modus kent het klimaatregelsysteem grotere temperatuurschommelingen.

* Niet beschikbaar op alle modellen

Modellen met 1,0 l-motor en continu variabele transmissie

Stop-/startstelsysteem

Om de brandstofzuinigheid te maximaliseren, stopt de motor automatisch wanneer het voertuig stopt, afhankelijk van omgevingsomstandigheden en de bedrijfstoestand van het voertuig. Het controlelampje (groen) gaat dan aan.

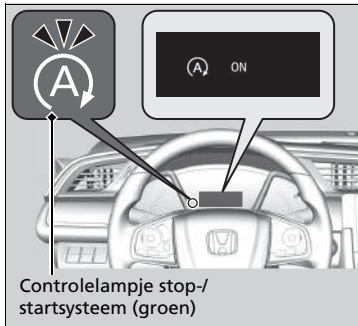

De motor start opnieuw wanneer het voertuig weer op het punt staat weg te rijden, en het controlelampje (groen) gaat uit.

► **De motor start automatisch opnieuw als:**
BLZ. 518

De omstandigheden en condities van het voertuig die van invloed zijn op het stop-/startstelsysteem variëren.

► **Het stop-/startstelsysteem wordt geactiveerd in de volgende gevallen:**
BLZ. 516, 517

Als het bestuurdersportier is geopend terwijl het controlelampje (groen) brandt, klinkt er een zoemer om u te waarschuwen dat het stop-/startstelsysteem is ingeschakeld.

Een melding met betrekking tot het stop-/startstelsysteem wordt weergegeven op de interface voor bestuurdersinformatie.

► **Controlelampjes** BLZ. 108
► **Instelbare functies*** BLZ. 171, 396

►► Stop-/startstelsysteem

De 12 V-accu die is gemonteerd in dit voertuig is speciaal ontworpen voor een model met stop-/startstelsysteem. Bij gebruik van een andere accu dan dit type 12V-accu is de levensduur van de accu mogelijk korter en kan het zijn dat het stop-/startstelsysteem niet wordt geactiveerd. Als u de 12V-accu moet vervangen, gebruik dan het voorgeschreven type. Vraag uw dealer om meer informatie.

► **Specificaties** BLZ. 804

De duur van de werking van het stop-/startstelsysteem:

- **Neemt toe** in de ECON-modus, vergeleken met wanneer de ECON-modus uitgeschakeld is, wanneer de klimaatregeling* gebruikt wordt.

Stop-/startstelsysteem AAN/UIT

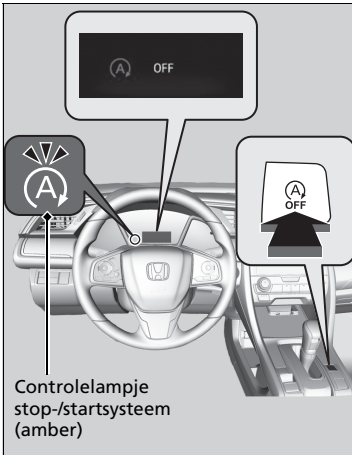

Druk op deze knop om het stop-/startstelsysteem uit te schakelen. Het stop-/startstelsysteem wordt uitgeschakeld.

- ▶ Het stop-/startstelsysteem wordt uitgeschakeld en het controlelampje (amber) gaat branden.

Het stop-/startstelsysteem wordt ingeschakeld telkens wanneer u de motor start, zelfs als u het hebt uitgeschakeld toen u het laatst in het voertuig reed.

Stop-/startstelsysteem AAN/UIT

Door op de knop van het stop-/startstelsysteem **OFF** te drukken, start de motor opnieuw wanneer het stop-/startstelsysteem is ingeschakeld.

■ Het stop-/startstelsysteem wordt geactiveerd in de volgende gevallen:

Het voertuig wordt tot stilstand gebracht met de schakelhendel in de stand **D** en het rempedaal ingetrapt.

■ Het stop-/startstelsysteem wordt niet ingeschakeld in de volgende gevallen:

- De knop van het stop-/startstelsysteem **OFF** wordt ingedrukt.
- De autogordel van de bestuurder is niet vastgespeld.
- De motorkoelvlloeistoftemperatuur is laag of hoog.
- De temperatuur van de transmissievloeistof is te laag of te hoog.
- Het voertuig komt opnieuw tot stilstand voordat de rijsnelheid 5 km/h is na het starten van de motor.
- Het voertuig staat stil op een steile helling.
- De motor wordt gestart met de motorkap open.
 - Schakel de motor uit. Sluit de motorkap voordat u de motor opnieuw start om het stop-/startstelsysteem te activeren.
- De accu is bijna leeg.
- De interne temperatuur van de accu is 5 °C of lager.
- De transmissie staat in een andere stand dan **D**.
- Het verwarmingssysteem*/klimaatregelsysteem* is in gebruik en de omgevingstemperatuur is lager dan -20°C of hoger dan 40°C.
- Het verwarmingssysteem*/klimaatregelsysteem* is in gebruik en de temperatuur is ingesteld op **Hi** of **Lo**.
-  is aan (controlelampje brandt).

►► Het stop-/startstelsysteem wordt geactiveerd in de volgende gevallen:

Open de motorkap niet terwijl het stop/start-systeem is ingeschakeld.
Als de motorkap wordt geopend, zal de motor niet automatisch opnieuw starten.

In dit geval start u de motor met de contactschakelaar* of de knop **ENGINE START/STOP***.

► **Motor starten** BLZ. 493, 496

Modellen met sleutelloos toegangssysteem

Wanneer u op de knop **ENGINE START/STOP** drukt, verandert de voedingsmodus in de stand ACCESSOIRE, zelfs als de stop-/startfunctie in werking is. Zodra de voedingsmodus in de stand ACCESSOIRE staat, wordt de motor niet meer automatisch opnieuw gestart. Volg de standaardprocedure om de motor te starten.

► **Motor starten** BLZ. 496

Modellen zonder sleutelloos toegangssysteem

Zelfs wanneer u de contactschakelaar in de stand START  zet als het stop-/startstelsysteem is geactiveerd, wordt de motor niet gestart.

Modellen met ACC met Low Speed Follow

Wanneer ACC met Low Speed Follow actief is, kan de auto stoppen zonder dat het rempedaal wordt ingetrapt en kan het stop-/startstelsysteem worden geactiveerd.

In dit geval kan de motor opnieuw worden gestart als u de schakelhendel in een andere stand dan **D** zet.

■ De stop-/startfunctie wordt mogelijk niet ingeschakeld in de volgende gevallen:

- Het voertuig is gestopt door plotseling te remmen.
- Het stuurwiel wordt bediend.
- Het voertuig bevindt zich op grote hoogte.
- Er wordt herhaaldelijk geaccelereerd en geremd bij een lage snelheid.
- Het toerental van de ventilator is hoog.
- Het verwarmingssysteem*/klimaatregelsysteem* is in gebruik en er is een aanzienlijk verschil tussen de ingestelde temperatuur en de werkelijke binnentemperatuur.
- Het verwarmingssysteem*/klimaatregelsysteem* is in gebruik en de vochtigheid in het interieur is hoog.

■ De motor start automatisch opnieuw als:

- Het rempedaal wordt losgelaten (zonder dat het Automatic Brake Hold-systeem is geactiveerd).
- Het gaspedaal wordt ingetrapt (met het Automatic Brake Hold-systeem geactiveerd).
 🔧 **Automatic Brake Hold** BLZ. 636

■ De motor wordt opnieuw gestart, zelfs met ingetrapt rempedaal*1, als:

- De knop van het stop-/startstelsysteem **OFF** wordt ingedrukt.
- Het stuurwiel wordt bediend.
- De transmissie wordt in **R**, **S** of **L*** gezet, of wanneer deze vanuit **N** in **D** wordt gezet.
- De druk op het rempedaal wordt verminderd en het voertuig begint te bewegen terwijl het is stilgezet op een helling.
- De druk op het rempedaal wordt herhaaldelijk toegepast en licht vrijgegeven tijdens een stop.
- De accu leeg raakt.
- Het gaspedaal wordt ingetrapt.
- De veiligheidsgordel van de bestuurder is losgespt.
-  is aan (controlelampje brandt).
- Het verwarmingssysteem*/klimaatregelsysteem* is in gebruik en het verschil tussen de ingestelde temperatuur en de werkelijke binnentemperatuur wordt te groot.
- Het verwarmingssysteem*/klimaatregelsysteem* wordt gebruikt om het interieur te ontvochtigen.

Modellen met ACC met Low Speed Follow

- Het voertuig voor u weer begint te rijden wanneer uw voertuig automatisch stopt met ACC met Low Speed Follow.

►► De motor start automatisch opnieuw als:

Als u een elektrisch apparaat gebruikt gedurende de stop-/startfunctie, kan het apparaat tijdelijk worden uitgeschakeld als de motor opnieuw start.

►► De motor wordt opnieuw gestart, zelfs met ingetrapt rempedaal*1, als:

*1: Wanneer het Automatic Brake Hold-systeem is geactiveerd, kan het rempedaal worden losgelaten terwijl het stop-/startstelsysteem in werking is. Als het Automatic Brake Hold-systeem is uitgeschakeld of als er een probleem is met het systeem, wordt de motor automatisch opnieuw gestart wanneer u het rempedaal loslaat.

🔧 **Automatic Brake Hold** BLZ. 636

■ Remondersteuningsfunctie bij starten

Deze functie houdt de rem kortstondig ingeschakeld nadat de voet van het rempedaal is gehaald, om de motor opnieuw te starten. Hierdoor kan worden voorkomen dat uw voertuig onverwacht wegrolt op een helling.

Modellen met handgeschakelde transmissie en mistlamp achter

Stop-/startstelsysteem

Om de brandstofzuinigheid te maximaliseren, stopt de motor automatisch wanneer het voertuig stopt, afhankelijk van omgevingsomstandigheden en de bedrijfstoestand van het voertuig. Het controlelampje (groen) gaat dan aan.

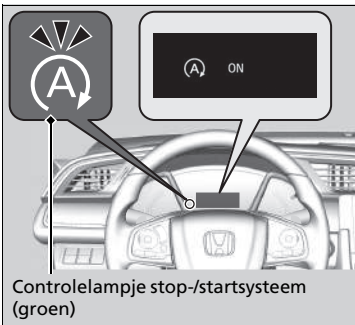

De motor start opnieuw wanneer het voertuig weer op het punt staat weg te rijden of afhankelijk van de omstandigheden en conditie van het voertuig; het controlelampje (groen) gaat uit.

► **De motor start automatisch opnieuw als:**
BLZ. 524

De omstandigheden en condities van het voertuig die van invloed zijn op het stop-/startstelsysteem variëren.

► **Het stop-/startstelsysteem wordt geactiveerd in de volgende gevallen:**
BLZ. 522, 523

Als het bestuurdersportier is geopend terwijl het controlelampje (groen) brandt, klinkt er een zoemer om u te waarschuwen dat het stop-/startstelsysteem is ingeschakeld.

Een melding met betrekking tot het stop-/startstelsysteem wordt weergegeven op de interface voor bestuurdersinformatie.

► **Controlelampjes** BLZ. 108
► **Instelbare functies*** BLZ. 171, 396

►► Stop-/startstelsysteem

De 12 V-accu die is gemonteerd in dit voertuig is speciaal ontworpen voor een model met stop-/startstelsysteem. Bij gebruik van een andere accu dan dit type 12V-accu is de levensduur van de accu mogelijk korter en kan het zijn dat het stop-/startstelsysteem niet wordt geactiveerd. Als u de 12V-accu moet vervangen, gebruik dan het voorgeschreven type. Vraag uw dealer om meer informatie.

► **Specificaties** BLZ. 804

Modellen met ECON-knop

De werkingsduur van het stop-/startstelsysteem:

- **Neemt toe** in de ECON-modus, vergeleken met wanneer de ECON-modus uitgeschakeld is en de klimaatregeling* gebruikt wordt.

Stop-/startstelsysteem AAN/UIT

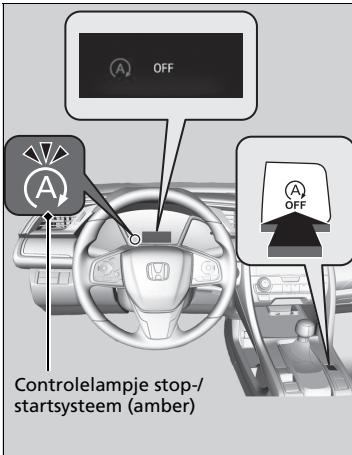

Druk op deze knop om het stop-/startstelsysteem uit te schakelen. Het stop-/startstelsysteem wordt uitgeschakeld.

- ▶ Het stop-/startstelsysteem wordt uitgeschakeld en het controlelampje (amber) gaat branden.

Het stop-/startstelsysteem wordt ingeschakeld telkens wanneer u de motor start, zelfs als u het hebt uitgeschakeld toen u het laatst in het voertuig reed.

Stop-/startstelsysteem AAN/UIT

Door op de knop van het stop-/startstelsysteem **OFF** te drukken, start de motor opnieuw wanneer het stop-/startstelsysteem is ingeschakeld.

■ Het stop-/startstelsysteem wordt geactiveerd in de volgende gevallen:

Nadat het voertuig vooruit beweegt, met de rem wordt gestopt, het koppelingspedaal volledig wordt ingetrupt, de schakelhendel in **[N]** wordt gezet en de koppeling losgelaten.

- Trap het koppelingspedaal in om de motor automatisch opnieuw te starten.

■ Het stop-/startstelsysteem wordt niet ingeschakeld in de volgende gevallen:

- De knop van het stop-/startstelsysteem **OFF** wordt ingedrukt.
- De autogordel van de bestuurder is niet vastgegespt.
- De motorkoelvloeistoftemperatuur is laag of hoog.
- Als de auto opnieuw stilstaat voordat de rijsnelheid 3 km/h is na het starten van de motor.
- De motor wordt gestart met de motorkap open.
 - Schakel de motor uit. Sluit de motorkap voordat u de motor opnieuw start om het stop-/startstelsysteem te activeren.
- De accu is bijna leeg.
- De interne temperatuur van de accu is 5 °C of lager.
- De schakelhendel staat in een andere stand dan **[N]**.
- Het verwarmingssysteem*/klimaatregelsysteem* is in gebruik en de omgevingstemperatuur is lager dan -20°C of hoger dan 40°C.
- Het verwarmingssysteem*/klimaatregelsysteem* is in gebruik en de temperatuur is ingesteld op **Hi** of **Lo**.
-  is aan (controlelampje brandt).

Modellen met 2,0 l-motor

- De rijmodus wordt gewijzigd naar **+R**.

⌘ Het stop-/startstelsysteem wordt geactiveerd in de volgende gevallen:

Open de motorkap niet terwijl het stop/start-systeem is ingeschakeld.

Als de motorkap wordt geopend, zal de motor niet automatisch opnieuw starten.

In dit geval start u de motor met de contactschakelaar* of de knop **ENGINE START/STOP***.

- ⌘ **Motor starten** BLZ. 493, 496

Modellen met sleutelloos toegangssysteem

Wanneer u op de knop **ENGINE START/STOP** drukt, verandert de voedingsmodus in de stand **ACCESSOIRE**, zelfs als de stop-/startfunctie in werking is. Zodra de voedingsmodus in de stand **ACCESSOIRE** staat, wordt de motor niet meer automatisch opnieuw gestart. Volg de standaardprocedure om de motor te starten.

- ⌘ **Motor starten** BLZ. 496

Modellen zonder sleutelloos toegangssysteem

Zelfs wanneer u de contactschakelaar in de stand **START** **[III]** zet als het stop-/startstelsysteem is geactiveerd, wordt de motor niet gestart.

■ **De stop-/startfunctie wordt mogelijk niet ingeschakeld in de volgende gevallen:**

- Het stuurwiel wordt bediend.
- Het voertuig bevindt zich op grote hoogte.
- Het toerental van de ventilator is hoog.
- Het verwarmingssysteem*/klimaatregelsysteem* is in gebruik en er is een aanzienlijk verschil tussen de ingestelde temperatuur en de werkelijke binnentemperatuur.
- Het verwarmingssysteem*/klimaatregelsysteem* is in gebruik en de vochtigheid in het interieur is hoog.

■ De motor start automatisch opnieuw als:

Het koppelpedaal wordt ingetrapt.

■ De motor start automatisch opnieuw, zelfs als het koppelpedaal niet volledig is ingetrapt en de transmissie in de stand **[N]** staat wanneer:

- De knop van het stop-/startstelsysteem **OFF** wordt ingedrukt.
- Het stuurwiel wordt bediend.
- De druk op het rempedaal herhaaldelijk wordt toegepast en licht wordt vrijgegeven tijdens een stop.
- De accu leeg raakt.

Modellen met 2,0 l-motor

- De rijmodus wordt gewijzigd naar **+R**.

» De motor start automatisch opnieuw als:

Als u een elektrisch apparaat gebruikt gedurende de stop-/startfunctie, kan het apparaat tijdelijk worden uitgeschakeld als de motor opnieuw start.

De motor wordt niet automatisch opnieuw gestart wanneer er een probleem is in het systeem. Volg de normale procedure om de motor te starten.

» **Motor starten** BLZ. 493, 496

De motor start niet automatisch opnieuw wanneer:

- De veiligheidsgordel van de bestuurder is losgegespt. Doe uw veiligheidsgordel onmiddellijk om, zodat de stop-/startfunctie geactiveerd blijft.
- De transmissie in een andere stand dan **[N]** wordt gezet. Zet de transmissie in stand **[N]**.

» **Waarschuwings- en informatiemeldingen op interface voor bestuurdersinformatie** BLZ. 135

Als het systeem niet meer werkt, volgt u de normale procedure om de motor te starten.

» **Motor starten** BLZ. 493, 496

■ Wanneer het controlelampje (groen) knippert als het stop-/startstelsysteem is ingeschakeld

Trap het koppelpedaal volledig in.

- De motor wordt automatisch opnieuw gestart.

☒ Wanneer het controlelampje (groen) knippert als het stop-/startstelsysteem is ingeschakeld

Het controlelampje begint te knipperen onder de volgende omstandigheden:

- Knop  is ingedrukt.
- Het klimaatregelsysteem* is in gebruik en vocht hoopt zich op binnen in het voertuig.
- Het klimaatregelsysteem* is in gebruik en het verschil tussen de ingestelde temperatuur en de feitelijke temperatuur binnen in het voertuig wordt te groot.

* Niet beschikbaar op alle modellen

Modellen met 2,0 l-motor

Rijmodusschakelaar

Regelt continu de motor van uw voertuig, transmissie, EPS, dempers, remmen en het VSA-systeem afhankelijk van de modus die u selecteert.

U kunt kiezen uit drie modi, **+R**, **SPORT** en **COMFORT**, door de rijmodusschakelaar naar voren of naar achteren te verplaatsen.

De huidige modus wordt weergegeven op de interface voor bestuurdersinformatie en elke modus zal op een andere wijze worden weergegeven.

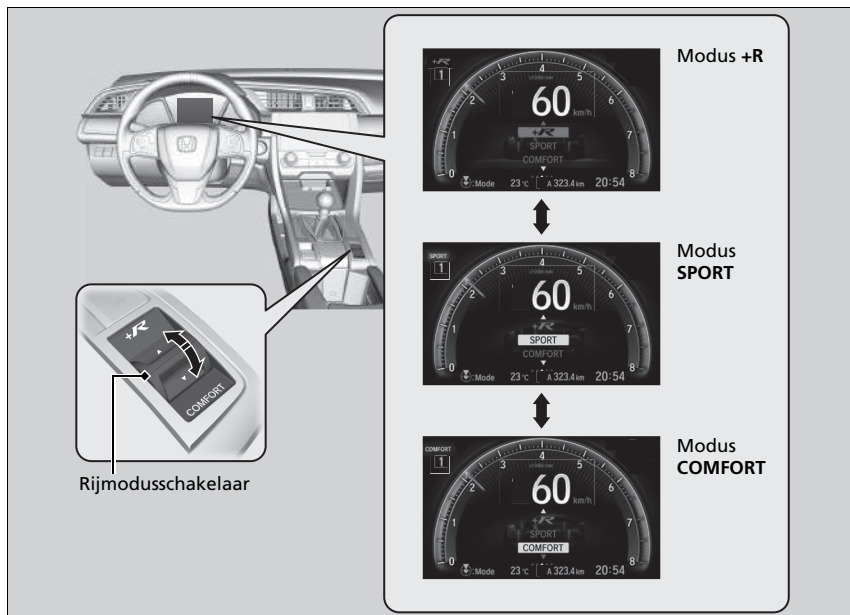

►► Rijmodusschakelaar

De modus **SPORT** wordt geselecteerd telkens wanneer u de voedingsmodus instelt op AAN.

De modus kan onder bepaalde rijomstandigheden niet worden gewijzigd. Als de modus moet worden gewijzigd, moet u de snelheid of de snelheid bij het nemen van bochten verminderen.

Dit bericht verschijnt ook als u probeert om van modus te veranderen wanneer er sprake is van een storing in het voertuigstelsel.

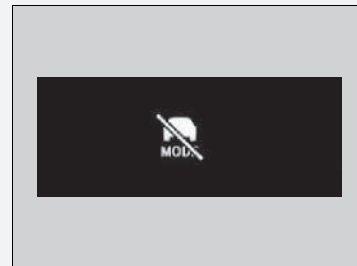

Categorie		COMFORT	SPORT	+R
Chassisregeling	Stuurinrichting	Lichte feedback voor ontspannen rijden.	Meer feedback voor sportief rijden.	Meer feedback voor prestatiegericht rijden.
	Demping ophanging	Geminimaliseerd voor een optimale rijervaring.	Verhoogd voor een betere wegligging voor sportief rijden.	Gemaximaliseerd voor een optimale wegligging voor prestatiegericht rijden.
	VSA en TCS	Gebalanceerde kalibratie voor VSA en tractieregeling in alle omgevingen.		Weggerichte regeling voor meer vrijheid voor de bestuurder.
Aandrijflijnregeling	Acceleratiegevoel	Ontspannen	Agressief	Agressief
	Rev Match-systeem	Naadloos	Naadloos	Snel reagerend

➤ **Voertuigstabiliteitsassistentiesysteem (VSA)** BLZ. 544

➤ **Rev Match-systeem** BLZ. 511

Adaptief schokdempersysteem*

Past de instellingen van de schokdempers van uw voertuig continu aan, afhankelijk van de wegomstandigheden, voertuigsnelheid en de draaiing van het stuurwiel.

U kunt overschakelen tussen de dynamische en de normale modus, afhankelijk van uw rijstijl.

Druk op de knop van het adaptieve schokdempersysteem en selecteer de modus **ON** (dynamisch) of **OFF** (normaal). De huidige modus wordt op de interface voor bestuurdersinformatie weergegeven.

► Waarschuwings- en informatiemeldingen op interface voor bestuurdersinformatie BLZ. 135

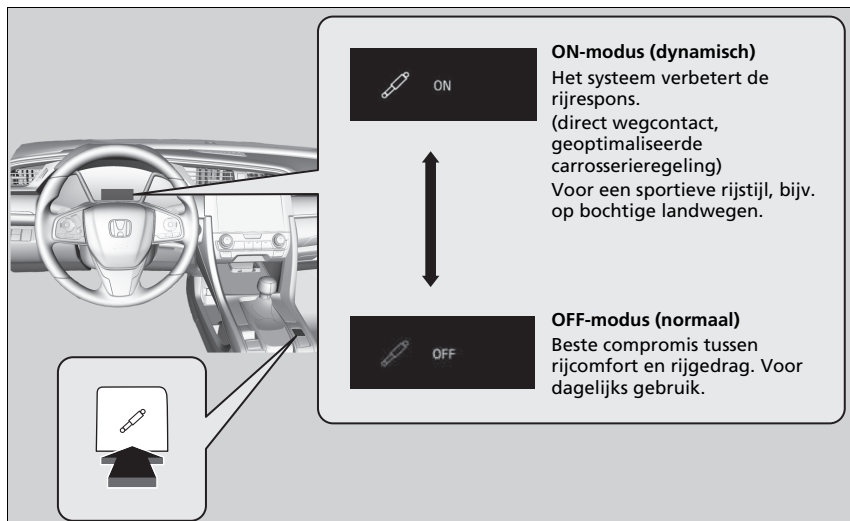

► Adaptief schokdempersysteem*

Het adaptieve schokdempersysteem blijft in de vorige modus de eerstvolgende keer dat u de voedingsmodus in de stand AAN zet.

Cruisecontrol*

Handhaaft een constante voertuigsnelheid zonder dat u uw voet op het gaspedaal hoeft te houden. Gebruik de cruisecontrol op snelwegen waar u met constante snelheid en weinig gas geven of afremmen kunt rijden.

Wanneer gebruiken

- Voertuigsnelheid voor cruisecontrol:
Gewenste snelheid in een bereik vanaf ongeveer 30 km/h tot ongeveer 200 km/h

Modellen met continu variabele transmissie

- Schakelposities voor cruisecontrol:
In **D** of **S**

Houd altijd voldoende afstand tussen u en het voertuig vóór u



⚠ Cruisecontrol*

WAARSCHUWING

Verkeerd gebruik van de cruisecontrol kan tot een ongeval leiden.

Gebruik de cruisecontrol alleen wanneer u bij goede weersomstandigheden op een snelweg rijdt.

Het is mogelijk dat u geen constante snelheid kunt handhaven bij het beklimmen of afdalen van een helling.

Wanneer cruisecontrol niet gebruikt wordt:
Schakel cruisecontrol uit door op de knop **MAIN** te drukken.

Wanneer u de voedingsmodus instelt op ACCESSOIRE of VOERTUIG UIT (STUURSLOT), wordt cruisecontrol automatisch uitgeschakeld.

Als u in de ECON-modus* rijdt, kan het accelereren relatief langer duren om de ingestelde snelheid te behouden.

U kunt de cruisecontrol en de instelbare snelheidsbegrenzer niet tegelijkertijd gebruiken.

Hoe gebruiken

- Druk op de knop **MAIN** op het stuurwiel.

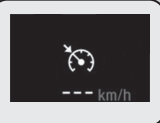

Het controlelampje in het instrumentenpaneel brandt
Cruisecontrol is gereed voor gebruik.

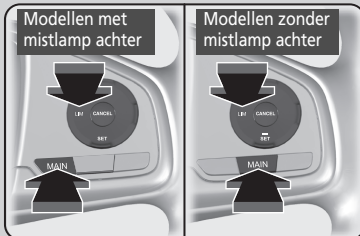

Als een ander controlelampje gaat branden, druk dan op de knop **LIM** om over te schakelen naar cruisecontrol.

* Niet beschikbaar op alle modellen

De voertuigsnelheid instellen

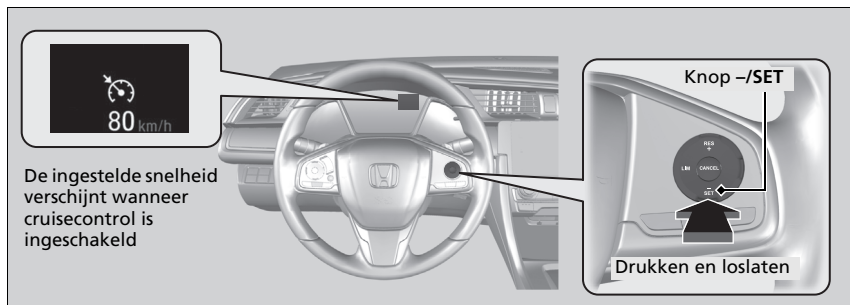

Haal uw voet van het gaspedaal en druk op de knop **-/SET** wanneer u met de gewenste snelheid rijdt.

Op het moment dat u de knop **-/SET** loslaat, wordt de ingestelde snelheid vastgelegd, en begint cruisecontrol. De ingestelde snelheid wordt weergegeven.

Bij gebruik van cruisecontrol wordt de ondersteuningsfunctie voor rechtoetrijden (een functie van het elektrische stuurbeveiligingssysteem) geactiveerd.

De ondersteuningsfunctie voor rechtoetrijden maakt het gemakkelijker om uw voertuig in een rechte lijn te houden, omdat ze ervoor zorgt dat het stuurbeveiligingssysteem het natuurlijk trekken van de besturing automatisch compenseert.

De voertuigsnelheid instellen

U kunt de weergave van de ingestelde snelheid op de interface voor bestuurdersinformatie of het audio-informatiescherm wijzigen van km/h in mph en omgekeerd.

► **Instelbare functies*** BLZ. 171, 396

■ Voertuigsnelheid instellen

Verhoog of verlaag de voertuigsnelheid met de knop **RES/+** of **-/SET** op het stuurwiel.

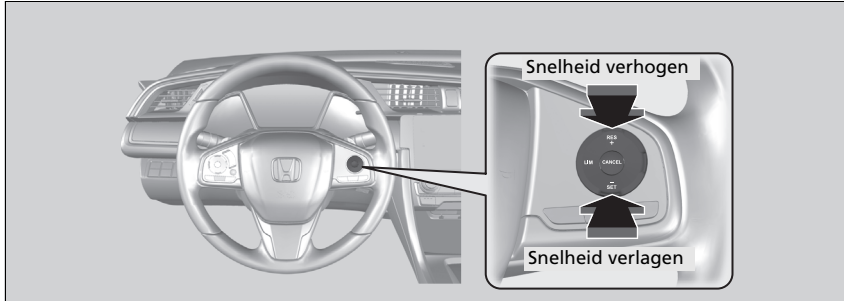

- Telkens wanneer u op de knop drukt, wordt de voertuigsnelheid met ongeveer 1 km/h verhoogd of verlaagd.
- Als u de knop ingedrukt houdt, wordt de voertuigsnelheid met ongeveer 10 km/h verhoogd of verlaagd.

☒ Voertuigsnelheid instellen

U kunt de voertuigsnelheid instellen met behulp van de knop **-/SET** op het stuurwiel wanneer u de snelheid aanpast met het gaspedaal en het rempedaal.

Annuleren

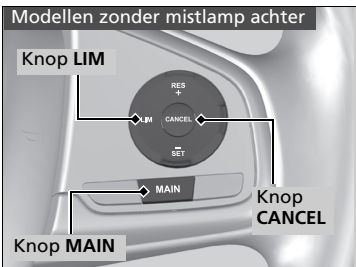
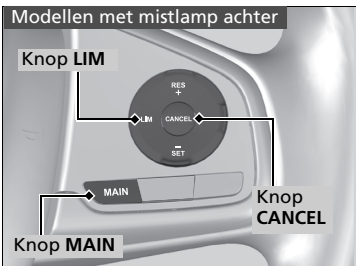

Voor het annuleren van de cruisecontrol gebruikt u één van de volgende opties:

- Druk op de knop **CANCEL**.
- Druk op de knop **MAIN**.
- Druk op de knop **LIM**.
- U trapt het rempedaal in.
- Trap het koppelingspedaal* vijf seconden of langer in.

De weergegeven ingestelde snelheid gaat uit.

Annuleren

Hervatten van de vooraf ingestelde snelheid:

Nadat cruisecontrol is geannuleerd, kunt u toch de vooraf ingestelde snelheid hervatten door op de knop **RES/+** te drukken terwijl u rijdt met een snelheid van ten minste 30 km/h of meer.

In de volgende situaties kunt u geen snelheid instellen of hervatten:

- Wanneer de voertuigsnelheid lager dan 30 km/h is
- Wanneer de knop **MAIN** is uitgeschakeld

Bij een voertuigsnelheid van 25 km/h of minder wordt de cruisecontrol automatisch geannuleerd.

Instelbare snelheidsbegrenzer

Dit systeem laat u een maximumsnelheid instellen, die niet kan worden overschreden, zelfs al trapt u het gaspedaal in.

Modellen met 1,0 l-motor en 1,5 l-motor

De snelheidslimiet van het voertuig kan worden ingesteld tussen ongeveer 30 km/h en ongeveer 250 km/h.

Modellen met 2,0 l-motor

De snelheidslimiet van het voertuig kan worden ingesteld tussen ongeveer 30 km/h en ongeveer 320 km/h.

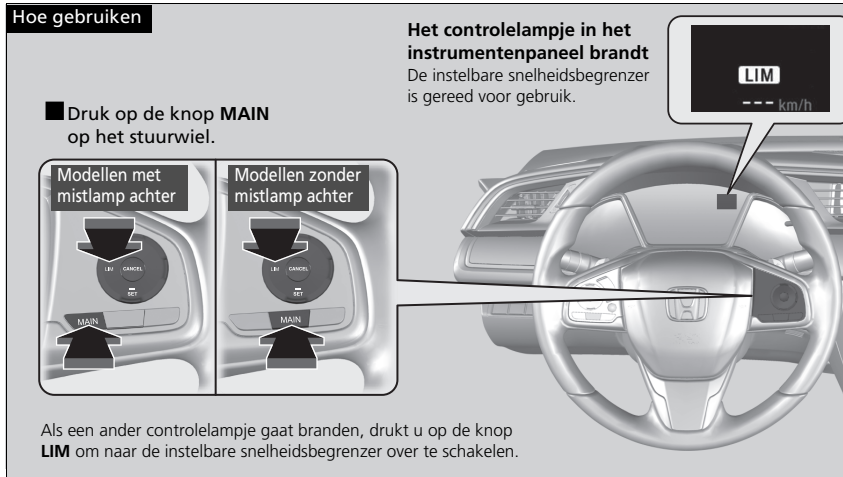

Instelbare snelheidsbegrenzer

⚠ WAARSCHUWING

De instelbare snelheidsbegrenzer heeft beperkingen.

Het is altijd uw verantwoordelijkheid om de voertuigsnelheid aan te passen, om de feitelijke snelheidslimiet te respecteren en het voertuig op veilige wijze te gebruiken.

⚠ WAARSCHUWING

Trap het gaspedaal niet meer in dan nodig is. Houd het gaspedaal in een geschikte stand, afhankelijk van de voertuigsnelheid.

Het zou kunnen dat de instelbare snelheidsbegrenzer de ingestelde snelheidslimiet bergafwaarts niet kan handhaven. Als dit gebeurt, trapt u het rempedaal in om te vertragen.

Wanneer de instelbare snelheidsbegrenzer niet gebruikt wordt: Zet de instelbare snelheidsbegrenzer uit door op de knop **MAIN** te drukken.

U kunt de instelbare snelheidsbegrenzer en de cruisecontrol*/Adaptive Cruise Control (ACC)*/Adaptive Cruise Control (ACC) met Low Speed Follow*/Intelligente snelheidsbegrenzer* niet tegelijk gebruiken.

Modellen met handgeschakelde transmissie

Als het motortoerental afneemt, probeert u terug te schakelen.

De snelheidslimiet instellen

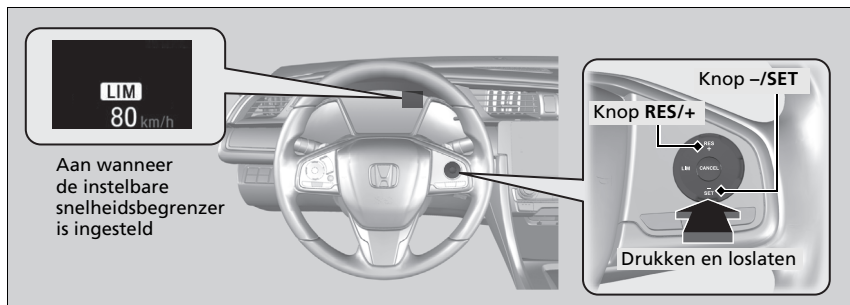

- Haal uw voet van het pedaal en druk op de knop **-/SET** wanneer u met de gewenste snelheid rijdt. Op het moment dat u de knop **-/SET** loslaat, wordt de snelheidslimiet vastgelegd en is de instelbare snelheidsbegrenzer ingeschakeld. De snelheidslimiet wordt weergegeven.
- U kunt de eerder ingestelde snelheidslimiet instellen door op de knop **RES/+** te drukken.

De snelheidslimiet instellen

Als u de snelheidslimiet instelt terwijl u minder dan 30 km/h rijdt, wordt de snelheidslimiet ingesteld op 30 km/h.

De zoemer klinkt en de weergegeven snelheidslimiet knippert als de voertuigsnelheid op een steile afdaling de limiet met 3 km/h of meer overschrijdt.

De instelbare snelheidsbegrenzer wordt op de huidige snelheid ingesteld, als deze hoger is dan de eerder ingestelde snelheidslimiet, wanneer u op de knop **RES/+** drukt.

U kunt de weergave van de ingestelde snelheid op de interface voor bestuurdersinformatie of het audio-informatiescherm wijzigen van km/h in mph en omgekeerd.

📖 **Instelbare functies*** BLZ. 171, 396

De snelheidslimiet aanpassen

Verhoog of verlaag de snelheidslimiet met de knoppen **RES/+** of **-/SET** op het stuur.

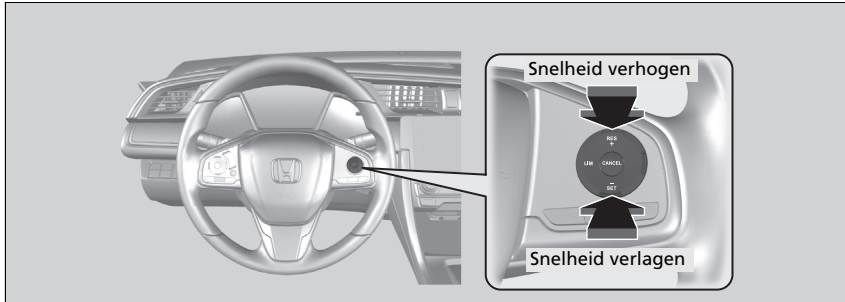

- Telkens wanneer u op de knop drukt, wordt de snelheidslimiet met ongeveer 1 km/h verhoogd of verlaagd.
- Als u de knop ingedrukt houdt, wordt de snelheidslimiet elke 0,5 seconde met 10 km/h verhoogd of verlaagd tot de limiet van het systeem is bereikt.
- Het voertuig kan versnellen of vertragen tot de ingestelde snelheid is bereikt.

Tijdelijk de snelheidslimiet overschrijden

De snelheidslimiet kan worden overschreden door het gaspedaal volledig in te trappen.

- ▶ De weergegeven snelheidslimiet knippert.
- ▶ De zoemer klinkt eenmaal wanneer de snelheidslimiet is overschreden.

⚠ Tijdelijk de snelheidslimiet overschrijden

De zoemer klinkt als de voertuigsnelheid hoger wordt dan de ingestelde snelheidslimiet wanneer het gaspedaal volledig wordt ingetrapt.

De instelbare snelheidsbegrenzer hervat zijn taak zodra de voertuigsnelheid minder dan de ingestelde snelheidslimiet is.

Annuleren

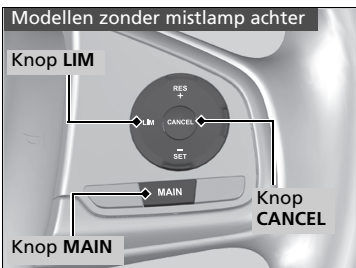
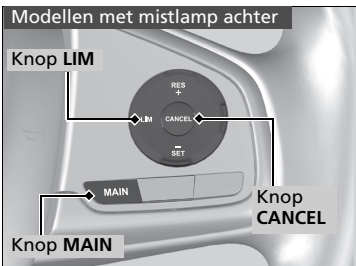

Voor het annuleren van de instelbare snelheidsbegrenzer gaat u op een van de volgende manieren te werk:

- Druk op de knop **CANCEL**.
- Druk op de knop **MAIN**.
- Druk op de knop **LIM**.

Annuleren

De instelbare snelheidsbegrenzer verandert in cruisecontrol*/ Adaptive Cruise Control (ACC)*/ Adaptive Cruise Control (ACC) met Low Speed Follow*/ Intelligente snelheidsbegrenzer* wanneer de knop **LIM** wordt ingedrukt.



Als er een probleem met het systeem optreedt wanneer u de instelbare snelheidsbegrenzer gebruikt, klinkt de zoemer en gaat **OFF** aan. De instelbare snelheidsbegrenzer wordt uitgezet.

Modellen met verkeersbordenherkenningssysteem

Intelligente snelheidsbegrenzer

Stelt automatisch de snelheidslimiet in die gedetecteerd wordt door het verkeersbordenherkenningssysteem. De snelheidslimiet kan niet worden overschreden, zelfs niet als u het gaspedaal intrapt. Als u het gaspedaal volledig intrapt, kan de snelheidslimiet worden overschreden.

🚦 **Verkeersbordenherkenningssysteem** BLZ. 623

▶▶ Intelligente snelheidsbegrenzer

⚠️ WAARSCHUWING

De intelligente snelheidsbegrenzer heeft beperkingen. De intelligente snelheidsbegrenzer kan zichzelf instellen op een hogere of lagere snelheid dan de feitelijke snelheidslimiet of werkt mogelijk niet, met name als het verkeersbordenherkenningssysteem niet goed werkt of als er langs de weg geen verkeersborden met de snelheidslimiet staan. Het is altijd uw verantwoordelijkheid om de snelheid aan te passen, om de feitelijke snelheidslimiet te respecteren en het voertuig op veilige wijze te gebruiken.

Afhankelijk van hoever het gaspedaal wordt ingetrapt, versnelt het voertuig tot de snelheid wordt bereikt die door het verkeersbordenherkenningssysteem wordt herkend.

Hoe gebruiken

■ Druk op de knop **MAIN** op het stuurwiel.

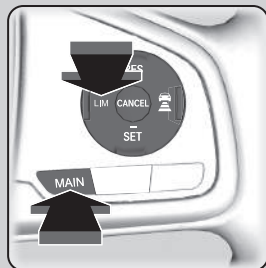

Als een ander controlelampje gaat branden, drukt u op de knop **LIM** om naar de intelligente snelheidsbegrenzer over te schakelen.



Het controlelampje in het instrumentenpaneel brandt

De intelligente snelheidsbegrenzer is gereed voor gebruik.

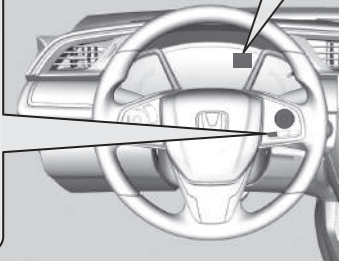

►► Intelligente snelheidsbegrenzer

Het systeem is ontworpen om borden te detecteren die voldoen aan de normen van de WVeense Conventie. Mogelijk worden niet alle verkeersborden gedetecteerd, maar alle verkeersborden aan de rand van de weg zouden niet mogen worden genegeerd. Het systeem werkt niet voor alle verkeersborden in alle landen en ook niet in alle omstandigheden.

▣ Verkeersbordenherkenningssysteem

BLZ. 623

Als de intelligente snelheidsbegrenzer is ingesteld op de verkeerde snelheidslimiet, probeer dan een van de volgende oplossingen:

Annuleren

- Druk op de knop **CANCEL**.
- Druk op de knop **MAIN**.
- Druk op de knop **LIM**.

Tijdelijk de snelheidslimiet overschrijden

- Het gaspedaal volledig intrappen.

Het zou kunnen dat de intelligente snelheidsbegrenzer de ingestelde snelheidslimiet bergafwaarts niet kan handhaven. Als dit gebeurt, trapt u het rempedaal in om te vertragen.

Wanneer u de intelligente snelheidsbegrenzer niet gebruikt, schakelt u de intelligente snelheidsbegrenzer uit door op de knop **MAIN** te drukken.

▣ Modellen met ACC met Low Speed Follow

U kunt de intelligente snelheidsbegrenzer en ACC met Low Speed Follow of de instelbare snelheidsbegrenzer niet tegelijkertijd gebruiken.

▣ Modellen met ACC

U kunt de intelligente snelheidsbegrenzer en ACC of de instelbare snelheidsbegrenzer niet tegelijkertijd gebruiken.

De snelheidslimiet instellen

Aan wanneer de intelligente snelheidsbegrenzer is ingesteld op de snelheidslimiet die gedetecteerd wordt door het verkeersbordenherkenningssysteem.

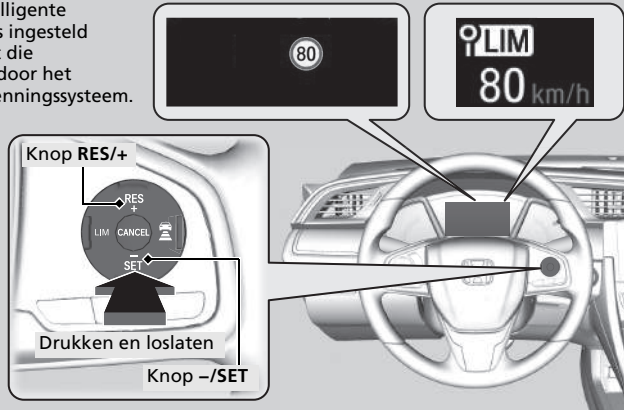

- Op het moment dat u de knop **-/SET** of de knop **RES/+** loslaat, wordt de intelligente snelheidsbegrenzer ingesteld op de snelheidslimiet die gedetecteerd wordt door het verkeersbordenherkenningssysteem. De snelheidslimiet wordt weergegeven.

► Intelligente snelheidsbegrenzer

Modellen met handgeschakelde transmissie

Als het motortoerental afneemt, probeert u terug te schakelen.

Gebruik de intelligente snelheidsbegrenzer niet in gebieden van andere eenheden dan de display-eenheid van de intelligente snelheidsbegrenzer.

Type met stuur rechts

Verander de weergegeven meting van de ingestelde voertuigsnelheid in dezelfde eenheden als de rijgebieden.

► **Snelheidsmeter** BLZ. 159

► De snelheidslimiet instellen

Als u de intelligente snelheidsbegrenzer inschakelt wanneer de snelheidslimiet die gedetecteerd wordt door het verkeersbordenherkenningssysteem lager is dan 30 km/h, worden de snelheidsbegrenzingsfunctie en de waarschuwingsfunctie mogelijk gepauzeerd.

Als de voertuigsnelheid hoger is dan de snelheidslimiet die gedetecteerd wordt door het verkeersbordenherkenningssysteem, vertraagt uw voertuig langzaam naar de snelheidslimiet of een lagere snelheid. Vertraag indien nodig door het rempedaal in te trappen. Daarnaast klinkt de zoemer en knippert de weergegeven snelheidslimiet als de voertuigsnelheid de limiet met 3 km/h of meer overschrijdt.

■ **Wanneer het verkeersbordenherkenningssysteem het nieuwe verkeersbord met een snelheidslimiet detecteert**

De intelligente snelheidsbegrenzer wordt ingesteld op de snelheidslimiet die gedetecteerd wordt door het verkeersbordenherkenningssysteem.

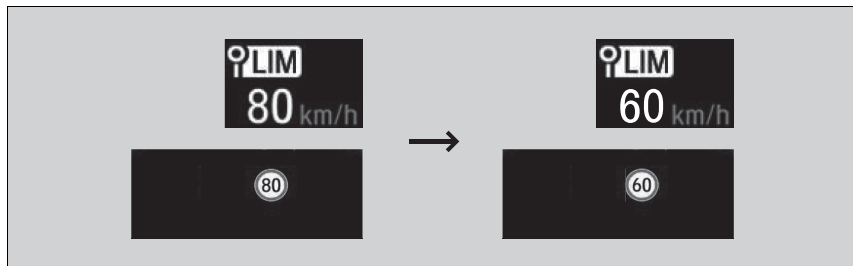

■ **De snelheidsbegrenzingsfunctie en de waarschuwingsfunctie worden mogelijk in pauze geschakeld als er geen verkeersbord met een snelheidslimiet wordt weergegeven op het scherm van het verkeersbordenherkenningssysteem wanneer:**

- Het einde van een snelheidslimiet of andere limiet is gedetecteerd.
- U een snelweg of tweebaansweg oprijdt/verlaat.
- U de richtingaanwijzer inschakelt om af te slaan op een kruising.

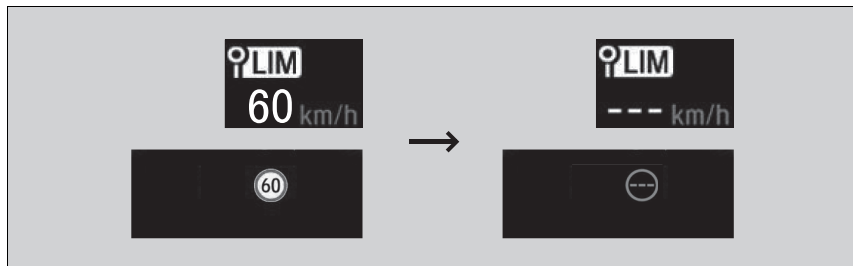

► De snelheidslimiet instellen

De intelligente snelheidsbegrenzer kan ook in pauze geschakeld worden wanneer het verkeersbordenherkenningssysteem alleen extra verkeersborden met een snelheidslimiet detecteert.

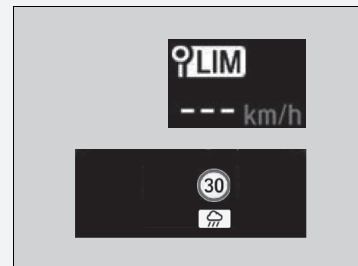

■ **Wanneer het verkeersbordenherkenningssysteem het verkeersbord met de snelheidslimiet detecteert terwijl de intelligente snelheidsbegrenzer in pauze staat**

De snelheidsbegrenzingsfunctie en de waarschuwingsfunctie worden automatisch hervat.

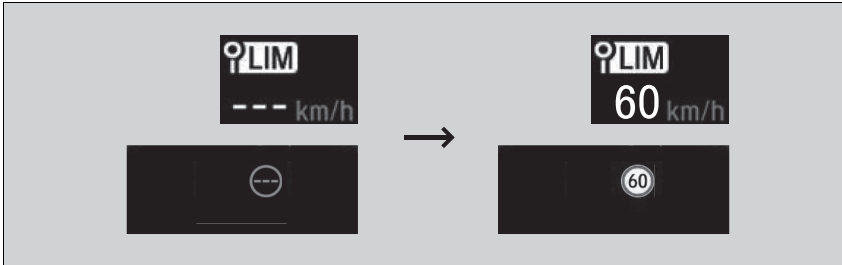

■ **Wanneer het verkeersbordenherkenningssysteem gedurende een bepaalde tijd het verkeersbord met de snelheidslimiet niet detecteert terwijl de intelligente snelheidsbegrenzer is ingeschakeld**

Tijdens het rijden wordt er niet alleen geen verkeersbord met een snelheidslimiet gedetecteerd door het verkeersbordenherkenningssysteem, maar wordt er bovendien mogelijk geen snelheidslimiet weergegeven door het verkeersbordenherkenningssysteem.

De functies van de intelligente snelheidsbegrenzer blijven echter werken.



De snelheidslimiet aanpassen

Verhoog of verlaag de snelheidslimiet met de knoppen **RES/+** en **-/SET** op het stuurwiel.

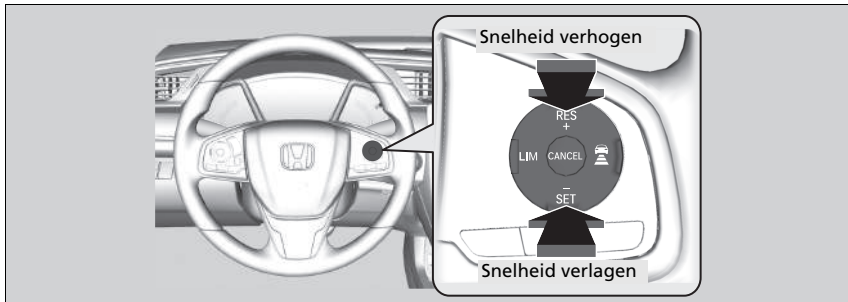

- Telkens wanneer u op de knop drukt, wordt de snelheidslimiet met ongeveer 1 km/h verhoogd of verlaagd.
- U kunt de snelheidslimiet verhogen tot 10 km/h op basis van de snelheidslimiet die gedetecteerd wordt door het verkeersbordenherkenningssysteem.
- U kunt de snelheidslimiet verlagen tot -10 km/h op basis van de snelheidslimiet die gedetecteerd wordt door het verkeersbordenherkenningssysteem.
- U kunt accelereren totdat de ingestelde snelheid is bereikt. Als de voertuigsnelheid hoger is dan de snelheidslimiet die wordt gedetecteerd door het verkeersbordenherkenningssysteem, vertraagt uw voertuig langzaam naar de snelheidslimiet.

Tijdelijk de snelheidslimiet overschrijden

De snelheidslimiet kan worden overschreden door het gaspedaal volledig in te trappen.

- De weergegeven snelheidslimiet knippert.
De zoemer klinkt eenmaal wanneer de snelheidslimiet is overschreden.

De snelheidslimiet aanpassen

Een negatieve of positieve afwijking van de snelheidslimiet wordt automatisch gereset wanneer het verkeersbordenherkenningssysteem het verkeersbord met de nieuwe snelheidslimiet detecteert.

De snelheidslimiet kan niet lager dan 30 km/h ingesteld worden.

Tijdelijk de snelheidslimiet overschrijden

De zoemer klinkt als de voertuigsnelheid hoger wordt dan de ingestelde snelheidslimiet wanneer het gaspedaal volledig wordt ingetrapt.

De intelligente snelheidsbegrenzer hervat zijn taak zodra de voertuigsnelheid lager is dan de ingestelde snelheidslimiet.

Annuleren

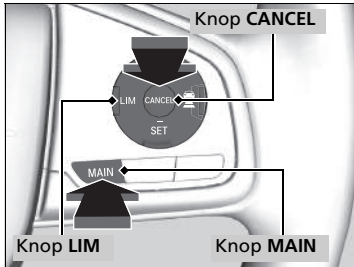

Voor het annuleren van de intelligente snelheidsbegrenzer gaat u op een van de volgende manieren te werk:

- Druk op de knop **CANCEL**.
- Druk op de knop **MAIN**.
- Druk op de knop **LIM**.

Annuleren

De intelligente snelheidsbegrenzer schakelt over naar cruisecontrol als de knop **LIM** wordt ingedrukt.

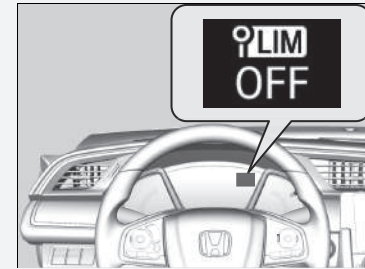

Als er een probleem met het systeem of het verkeersbordenherkenningssysteem optreedt wanneer u de intelligente snelheidsbegrenzer gebruikt, klinkt de zoemer en gaat **OFF** aan. De intelligente snelheidsbegrenzer wordt uitgeschakeld.

Verkeersbordenherkenningssysteem

BLZ. 623

Voertuigstabiliteitsassistentiesysteem (VSA)

VSA helpt het voertuig in bochten te stabiliseren indien het voertuig meer of minder draait dan was bedoeld. Het helpt ook bij het handhaven van tractie op gladde wegdekken. Dit gebeurt door het reguleren van het motorvermogen en het selectief gebruik van de remmen.

■ Werking van VSA-systeem

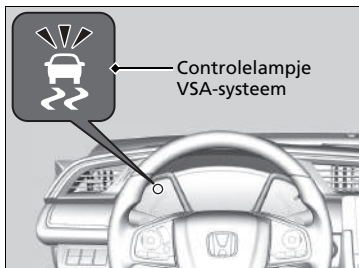

Wanneer VSA wordt geactiveerd, merkt u waarschijnlijk dat de motor niet op het gaspedaal reageert. Wellicht hoort u ook geluid uit het hydraulische remsysteem. Ook ziet u dat het controlelampje gaat knipperen.

▣ Voertuigstabiliteitsassistentiesysteem (VSA)

Het is mogelijk dat het VSA-systeem niet goed functioneert bij gemengde bandtypes en bandmaten. Zorg ervoor dat u banden van hetzelfde type en dezelfde maat gebruikt en dat de bandenspanningen aan de specificaties voldoen.

Wanneer het VSA-controlelampje tijdens het rijden gaat branden en blijft branden, is het mogelijk dat er een probleem in het systeem is. Hoewel het mogelijk is dat dit geen belemmering vormt bij normaal rijden, dient u uw voertuig onmiddellijk door uw dealer te laten controleren.

VSA kan niet in alle rijomstandigheden de stabiliteit verbeteren en regelt niet het volledige remsysteem. U dient nog steeds met een voor de omstandigheden passende snelheid te rijden en bochten te nemen en altijd een bepaalde veiligheidsmarge in acht te nemen.

De belangrijkste functie van het VSA-systeem is de elektronische stabiliteitsregeling (ESC). Het systeem bevat ook een tractieregelingsfunctie.

De controlelampjes voor de Adaptive Cruise Control (ACC)*, Adaptive Cruise Control (ACC) met Low Speed Follow*, het Road Departure Mitigation-systeem*, het voertuigstabiliteitsassistentiesysteem (VSA), het voertuigstabiliteitsassistentiesysteem (VSA) OFF, waarschuwingssysteem bandenspanning*, lage bandenspanning/waarschuwingssysteem bandenspanning* en het botsingsbeperkingsysteem (CMBS)* kunnen gaan branden na het opnieuw aansluiten van de accu. Rijd een korte afstand met een snelheid van meer dan 20 km/h. Het controlelampje zou uit moeten gaan. Als het lampje niet uit gaat, laat u het voertuig door een dealer controleren.

VSA in- en uitschakelen

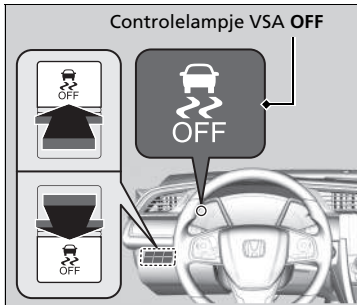

Deze knop bevindt zich op het instrumentenpaneel aan bestuurderszijde. Als u VSA-functies wilt in- en uitschakelen, houdt u deze knop ingedrukt totdat u een pieptoon hoort.

Uw voertuig beschikt over normale prestaties voor remmen en bochten nemen, maar de tractiecontrolefunctie zal minder effectief worden.

Om VSA-functies weer in te schakelen, drukt u op de knop  (VSA **OFF**) tot u een pieptoon hoort.

VSA wordt ingeschakeld telkens wanneer u de motor start, zelfs wanneer u het tijdens de laatste rit met uw voertuig hebt uitgeschakeld.

Voertuigstabiliteitsassistentiesysteem (VSA)

Onder bepaalde ongewone omstandigheden, bijv. wanneer uw voertuig vastraakt in ondiepe modder of verse sneeuw, kan het eenvoudiger zijn het voertuig los te krijgen met VSA tijdelijk uitgeschakeld.

Wanneer de knop  wordt ingedrukt, werkt de tractieregeling minder goed. Hierdoor kunnen de wielen slippen bij een lage snelheid. U dient alleen dan te proberen uw voertuig los te krijgen met uitgeschakeld VSA-systeem indien het niet lukt het voertuig te bevrijden terwijl het VSA-systeem is ingeschakeld.

Schakel VSA onmiddellijk na het loskrijgen van uw voertuig weer in. We adviseren om niet met uw voertuig te rijden wanneer het VSA-systeem is uitgeschakeld.

Het is mogelijk dat u direct na het starten van de motor of tijdens het rijden een uit het motorcompartiment afkomstig geluid van een motor hoort terwijl systeemcontroles worden uitgevoerd. Dit is normaal.

Modellen met 2,0 l-motor

■ Als de rijmodus in de stand +R staat

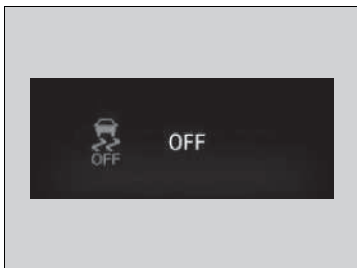

Om het VSA-systeem volledig uit te schakelen, moet de modus **+R** zijn ingeschakeld. Houd de knop VSA OFF ingedrukt tot u één enkele pieptoon hoort, en later nog twee pieptonen hoort.

- Dit bericht verschijnt op de interface voor bestuurdersinformatie.

Om de volledige werking van het VSA-systeem te hervatten, houdt u de knop VSA OFF ingedrukt tot u één pieptoon hoort.

Als de modus VSA OFF wordt geselecteerd, en de rijmodus wordt gewijzigd naar een andere modus dan **+R**, wordt de volledige werking van het VSA-systeem hervat, en gaat het controlelampje VSA OFF uit.

►► Als de rijmodus in de stand +R staat

In de modus OFF kan uw voertuig normaal remmen en door bochten rijden, maar is er geen verbetering van de tractie en stabiliteit door VSA.

Wanneer het VSA-systeem is uitgeschakeld, is ook de tractieregeling uitgeschakeld.

We adviseren om niet met uw voertuig te rijden wanneer het VSA-systeem en de tractieregeling zijn uitgeschakeld.

Modellen met Honda Sensing

Als u VSA volledig uitschakelt, kunt u de adaptive cruise control (ACC) of het Lane Keeping Assist System (LKAS) niet gebruiken. Als een van de functies in gebruik is wanneer u VSA volledig uitschakelt, wordt de functie die in gebruik is automatisch uitgeschakeld.

Het Road Departure Mitigation-systeem, het botsingsbeperkingssysteem (CMBS) en het verkeersbordenherkenningssysteem werken niet als VSA volledig is uitgeschakeld.

Agile Handling Assist

Remt, indien nodig, licht op de voorwielen als u aan het stuurwiel draait, en helpt de stabiliteit en prestaties van het voertuig tijdens het nemen van bochten te ondersteunen.

Agile Handling Assist

Het Agile Handling Assist-systeem kan niet in alle rijdsituaties de stabiliteit verbeteren. U dient nog steeds met een voor de omstandigheden passende snelheid te rijden en bochten te nemen en altijd een bepaalde veiligheidsmarge in acht te nemen.

Wanneer het controlelampje van het VSA-systeem gaat branden en aan blijft tijdens het rijden, wordt het Agile Handling Assist-systeem niet geactiveerd.

Mogelijk hoort u geluid vanuit het motorcompartiment als het Agile Handling Assist-systeem geactiveerd is. Dit is normaal.

Modellen met 2,0 l-motor

Limited Slip Differential (LSD)

Het LSD (Limited Slip Differential) is een type differentieel dat extra koppel levert aan het wiel of de wielen met de meeste grip om wielslip te minimaliseren en de controle over het voertuig te houden.

» Limited Slip Differential (LSD)

ATTENTIE

Zorg ervoor dat beide voorbanden van uw voertuig van hetzelfde merk zijn, dezelfde maat hebben en dezelfde mate van slijtage vertonen.

Als dit niet zo is, werkt het LSD mogelijk niet goed.

Modellen met mistlamp achter

Waarschuwingssysteem voor bandenspanning

Het waarschuwingssysteem voor bandenspanning van dit voertuig meet niet rechtstreeks de bandenspanning, maar controleert en vergelijkt de afrolradius en omwentelingseigenschappen van elk wiel en elke band tijdens het rijden om te bepalen of één of meer banden een zeer lage spanning hebben.

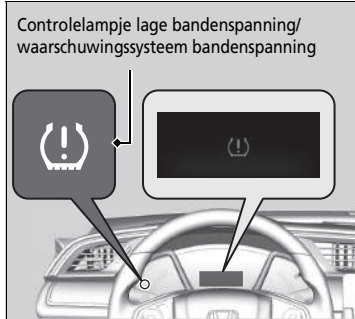

Hierdoor gaat het controlelampje lage bandenspanning/waarschuwing bandenspanning branden en verschijnt er een bericht op de interface voor bestuurdersinformatie.

⚠️ Waarschuwingssysteem voor bandenspanning

Het systeem controleert de banden niet tijdens het rijden bij lage snelheid.

Lage omgevingstemperaturen en hoogteranderingen zijn direct van invloed op de bandenspanning en kunnen ertoe leiden dat het controlelampje lage bandenspanning/waarschuwing bandenspanning gaat branden.

De bandenspanning van banden die zijn gevuld in:

- warm weer kan in koud weer te laag worden.
- koud weer kan in warm weer te hoog worden.

Het controlelampje lage bandenspanning/waarschuwingssysteem bandenspanning gaat niet branden bij te hoge bandenspanning.

Het is mogelijk dat het waarschuwingssysteem voor bandenspanning niet goed functioneert bij gemengde bandtypes en bandmaten.

Zorg dat u banden van hetzelfde type en dezelfde maat gebruikt.

⚠️ **Banden controleren en onderhouden**

BLZ. 716

Het controlelampje lage bandenspanning/waarschuwing bandenspanning kan vertraagd gaan branden of helemaal niet gaan branden als:

- U snel gas geeft, afremt of aan het stuurwiel draait.
- U op besneeuwde of gladde wegen rijdt.
- Sneeuwkettingen* worden gebruikt.

Het controlelampje lage bandenspanning/waarschuwing bandenspanning kan onder de volgende omstandigheden gaan branden:

- Er wordt een thuis COMER* gebruikt.
- Er is een zwaardere en ongelijke belasting op de banden dan bij de initialisatie, zoals bij het trekken van een aanhanger/caravan.
- Sneeuwkettingen* worden gebruikt.

* Niet beschikbaar op alle modellen

Initialisatie van het bandenspanningswaarschuwingssysteem

U moet het waarschuwingssysteem voor bandenspanning initialiseren telkens wanneer u:

- De druk in één of meer banden aanpast.
- De wielen roteert.
- Eén of meer banden vervangt.

Alvorens het waarschuwingssysteem voor bandenspanning te initialiseren:

- De koude bandenspanning voor alle vier de banden instellen.

► **Banden controleren** BLZ. 716

Zorg ervoor dat:

- Het voertuig volledig stilstaat.

Modellen met handgeschakelde transmissie

- De schakelhendel staat in **N**.

Modellen met continu variabele transmissie

- De schakelhendel staat in **P**.

Alle modellen

- De contactschakelaar bevindt zich in de stand AAN **II***1.

Initialisatie van het bandenspanningswaarschuwingssysteem

Het waarschuwingssysteem voor bandenspanning kan niet worden geïnitieerd als een thuiscomer* is gemonteerd.

Het initialisatieproces heeft ongeveer 30 minuten cumulatieve rijtijd met een snelheid tussen 48-105 km/h nodig.

Als tijdens deze periode het contact wordt ingeschakeld en het voertuig niet binnen 45 seconden gaat rijden, zal het controlelampje voor lage bandenspanning/waarschuwingssysteem bandenspanning kort branden. Dit is normaal en geeft aan dat de initialisatie nog niet is voltooid.

Als sneeuwkettingen* zijn aangebracht, verwijdert u deze alvorens het waarschuwingssysteem voor bandenspanning te kalibreren.

Als het controlelampje lage bandenspanning/waarschuwing bandenspanning gaat branden, zelfs wanneer banden met de juiste spanning zijn gemonteerd, laat u uw voertuig door een dealer controleren.

Wij adviseren banden van hetzelfde merk, model en grootte als de originele banden te gebruiken. Vraag een dealer om meer informatie.

*1: Modellen met het sleutellose toegangssysteem hebben een knop **ENGINE START/STOP** in plaats van een contactschakelaar.

* Niet beschikbaar op alle modellen

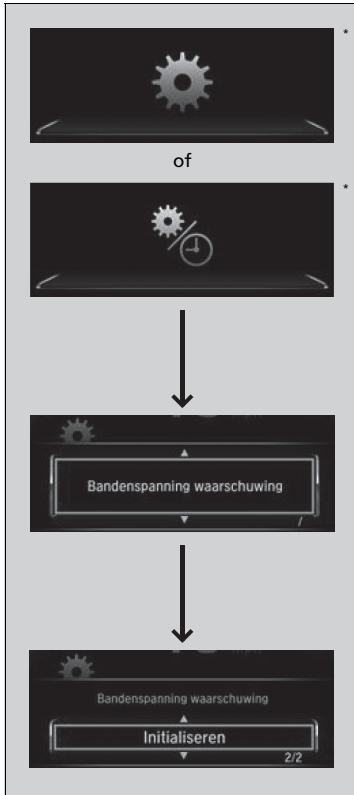

Modellen zonder display-audio

U kunt het systeem initialiseren met de aangepaste functies op de interface voor bestuurdersinformatie.

1. Druk op de knop en vervolgens op de knop om te selecteren. Druk vervolgens op de knop **ENTER**.
 - **Bandenspanning waarschuwing** verschijnt op het display.
 2. Druk op de knop **ENTER**.
 - Het display schakelt over naar het scherm met het aanpassingsmenu waarin u **Annuleren** of **Initialiseren** kunt selecteren.
 3. Druk op en selecteer **Initialiseren**. Druk vervolgens op de knop **ENTER**.
 - Het scherm **Voltooid** wordt weergegeven, waarna het display terugkeert naar het scherm Instellingen aanpassingen.
- Als het bericht **Mislukt** verschijnt, herhaalt u stappen 2-3.
 - Het initialisatieproces wordt automatisch voltooid.

Initialisatie van het bandenspanningswaarschuwingssysteem

De controlelampjes voor de Adaptive Cruise Control (ACC)*, Adaptive Cruise Control (ACC) met Low Speed Follow*, het Road Departure Mitigation-systeem*, het voertuigstabiliteitsassistentiesysteem (VSA) OFF, lage bandenspanning/waarschuwingssysteem bandenspanning en het botsingsbeperkingsysteem (CMBS)* kunnen gaan branden na het opnieuw aansluiten van de accu. Rijd een korte afstand met een snelheid van meer dan 20 km/h. Het controlelampje zou uit moeten gaan. Als het lampje niet uit gaat, laat u het voertuig door een dealer controleren.

* Niet beschikbaar op alle modellen



Modellen met display-audio

U kunt het systeem initialiseren met de instelbare functie in het audio-informatiescherm.

1. Zet de contactschakelaar in de stand AAN *1.
2. Selecteer .
3. Selecteer **Instellingen**.
4. Selecteer **Voertuig**.
5. Selecteer **Bandenspanning waarschuwing**.
6. Selecteer **Annuleren** of **Initialiseren**.

- Als het bericht **Mislukt** verschijnt, herhaalt u stap 6.
- Het initialisatieproces wordt automatisch voltooid.

*1: Modellen met het sleutelloze toegangssysteem hebben een knop **ENGINE START/STOP** in plaats van een contactschakelaar.

Modellen zonder mistlamp achter

Waarschuwingssysteem voor bandenspanning

Controleert bandomwentelingen als u harder dan 30 km/h rijdt.

Als er een verandering in de bandomwentelingen plaatsvindt, detecteert het systeem een vermindering van de bandenspanning.

Initialisatie van het bandenspanningswaarschuwingssysteem

Initialiseer voor correct gebruik het systeem nadat de banden:

- Tot de aanbevolen druk zijn opgepompt
- Vervangen of verwisseld zijn

Waarschuwingssysteem voor bandenspanning

Als er een vermindering van de bandenspanning wordt gedetecteerd, gaat het controlelampje waarschuwingssysteem bandenspanning aan met  op de interface voor bestuurdersinformatie.

➤ Controlelampje waarschuwingssysteem bandenspanning BLZ. 119

Het is mogelijk dat het waarschuwingssysteem voor bandenspanning niet goed functioneert bij gemengde bandtypes en bandmaten. Zorg dat u banden van hetzelfde type en dezelfde maat gebruikt.

➤ Banden controleren en onderhouden BLZ. 716

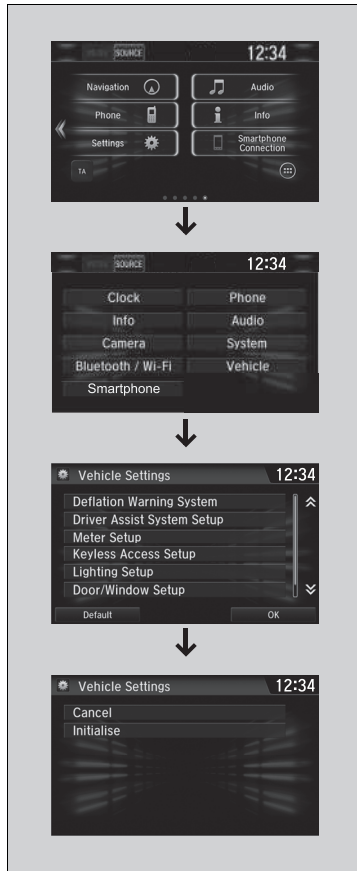

U kunt het systeem initialiseren met de instelbare functie in het audio-informatiescherm.

1. Stel de voedingsmodus in op AAN.
2. Selecteer .
3. Selecteer **Instellingen**.
4. Selecteer **Voertuig**.
5. Selecteer **Bandenspanning waarschuwing**.
6. Selecteer **Annuleren** of **Initialiseren**.

- Als het bericht **Mislukt** verschijnt, herhaalt u stap 6.
- Het initialisatieproces wordt automatisch voltooid.

■ Waarschuwinglampje bandenspanning

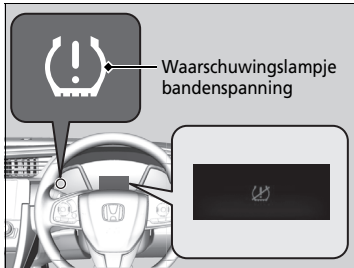

■ Het controlelampje kan onder de volgende omstandigheden aan gaan:

- De spanning van een van de banden is laag.
- Het systeem is niet geïnitieerd.
- Er wordt een thuiskomer gebruikt.
- Er is een zwaardere en ongelijke belasting op de banden dan bij de initialisatie, zoals bij het trekken van een aanhanger/caravan.

►► Waarschuwinglampje bandenspanning

Het waarschuwinglampje kan vertraagd aan gaan of helemaal niet aan gaan als:

- De spanning van twee of meer banden laag is.
- U snel gas geeft, afremt of aan het stuurwiel draait.
- U op besneeuwde of gladde wegen rijdt.
- Sneeuwkettingen* worden gebruikt.

De controlelampjes voor het voertuigstabiliteitsassistentiesysteem (VSA), het voertuigstabiliteitsassistentiesysteem OFF en het waarschuwingssysteem bandenspanning kunnen gaan branden na het opnieuw aansluiten van de accu. Rijd een korte afstand met een snelheid van meer dan 20 km/h. Het controlelampje zou uit moeten gaan. Als het lampje niet uit gaat, laat u het voertuig door een dealer controleren.

* Niet beschikbaar op alle modellen

Dode hoek-informatiesysteem*

Is bedoeld om in een specifieke waarschuwingszone voertuigen te detecteren die zich naast uw voertuig bevinden; het gaat voornamelijk om gebieden waar het zicht wordt geblokkeerd, de zogenaamde "dode hoeken". Als het systeem detecteert dat er voertuigen in de aangrenzende rijstroken uw voertuig van achteren naderen, gaat het betreffende controlelampje gedurende enkele seconden branden wanneer u van rijstrook verandert.

► Dode hoek-informatiesysteem*

WAARSCHUWING

U dient voordat u van rijstrook wisselt visueel te controleren of het veilig is om van rijstrook te wisselen. Doet u dit niet, dan kan dit leiden tot een botsing met ernstig letsel of de dood tot gevolg.

Vertrouw niet alleen op de informatie van het dode hoek-informatiesysteem bij het veranderen van rijstrook.

Controleer altijd in beide buitenspiegels en de achteruitkijkspiegel of er zich geen voertuigen achter u bevinden voordat u van rijstrook verandert.

Belangrijke veiligheidsherinnering

Net als alle assistentiesystemen heeft het dode hoek-informatiesysteem beperkingen. Wanneer u te veel vertrouwt op het dode hoek-informatiesysteem kan dit botsingen tot gevolg hebben.

Het controlelampje van het dode hoek-informatiesysteem kan onder de volgende omstandigheden mogelijk niet gaan branden:

- Het voertuig blijft niet langer dan twee seconden in de waarschuwingszone.
- Een voertuig is geparkeerd in een zijstraat.
- Het verschil in snelheid tussen uw voertuig en het voertuig dat u inhaalt is groter dan 10 km/h.
- Een object dat niet wordt gedetecteerd door de radarsensoren nadert of passeert uw voertuig.
- Een voertuig in de rijbaan naast u is een motor of ander klein voertuig.

■ Hoe het systeem werkt

- Radarsensoren detecteren een voertuig in de alarmzone wanneer uw voertuig vooruit rijdt met 20 km/h of sneller.

Bereik waarschuwingszone

- A: Ongeveer 0,5 m
- B: Ongeveer 3 m
- C: Ongeveer 3 m

Radarsensoren:
onder de hoeken van
de achterbumper

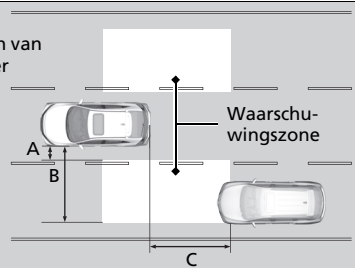

► Dode hoek-informatiesysteem*

Het systeem dient alleen voor uw gemak. Zelfs als een voorwerp zich binnen de waarschuwingszone bevindt, kunnen de volgende situaties voorkomen.

- Het controlelampje van het dode hoek-informatiesysteem gaat mogelijk niet branden als gevolg van belemmeringen (spetters, enz.), zelfs wanneer de melding  niet verschijnt op de interface voor bestuurdersinformatie.
- Het controlelampje van het dode hoek-informatiesysteem kan ook gaan branden wanneer de melding verschijnt.

U kunt het geluidssignaal, of alle waarschuwingen van het dode hoek-informatiesysteem, uitschakelen met behulp van de interface voor bestuurdersinformatie of het audio-/informatiescherm.

► **Instelbare functies*** BLZ. 171, 396

Schakel het systeem uit wanneer u een aanhanger/caravan trekt*.

Het is mogelijk dat het systeem niet goed werkt wanneer:

- De extra massa zorgt ervoor dat het voertuig kantelt waardoor het bereik van de radarsensoren verandert.
- De aanhanger/caravan zelf kan door de radarsensoren gedetecteerd worden, waardoor de controlelampjes van het dode hoek-informatiesysteem gaan branden.

■ Wanneer het systeem een voertuig detecteert

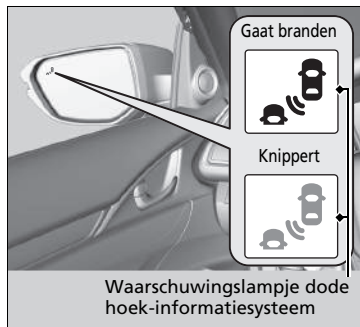

Waarschuwinglampje dode hoek-informatiesysteem:
Bevindt zich op de buitenspiegels aan beide zijden.

Gaet branden wanneer:

- Een voertuig van achteren de waarschuwingzone binnenkomt om u in te halen met een maximaal snelheidsverschil van 50 km/h.
- U een voertuig inhaalt met een snelheidsverschil van niet meer dan 20 km/h.

Gaet knipperen in combinatie met een pieptoon wanneer:

U de richtingaanwijzerhendel in de richting van het gedetecteerde voertuig verplaatst. De zoemer klinkt nu driemaal.

►► Dode hoek-informatiesysteem*

De werking van het dode hoek-informatiesysteem kan negatief worden beïnvloed wanneer:

- Voorwerpen (vangrails, lantaarnpalen, bomen, geparkeerde voertuigen, gebouw, muur, enz.) worden gedetecteerd.
- Een object dat radiogolven niet goed weerkaatst, zoals een motorfiets, zich in de waarschuwingzone bevindt.
- U op een bochtige weg rijdt.
- Een voertuig van een andere rijstrook naar de rijstrook aangrenzend aan uw voertuig gaat.
- Het systeem externe elektrische interferentie waarneemt.
- De achterbumper of sensoren zijn niet goed gerepareerd of de achterbumper is vervormd.
- De richting van de sensoren is gewijzigd.
- U in slecht weer rijdt (regen, sneeuw en mist).
- U op een hobbelige weg rijdt.
- U een krappe bocht neemt waarbij het voertuig iets kantelt.

Voor een juiste werking van het dode hoek-informatiesysteem:

- Houd het gebied rondom de hoek van de achterbumper altijd schoon.
- Breng geen stickers en dergelijke aan in het gebied rondom de hoek van de achterbumper.
- Breng uw voertuig naar een dealer als het gebied rondom de hoek van de achterbumper of de radarsensoren moeten worden gerepareerd of wanneer het gebied rondom de hoek van de achterbumper is beschadigd.

LaneWatch*

LaneWatch is een assistentiesysteem dat de gebieden aan de passagierszijde weergeeft op het audio-/informatiescherm wanneer de richtingaanwijzer richting de passagierszijde wordt geactiveerd. Een camera in de buitenspiegel aan de passagierszijde controleert deze gebieden en stelt u in staat te controleren op voertuigen, als aanvulling op de visuele controle en het gebruik van de buitenspiegel aan de passagierszijde. U kunt het systeem voor uw gemak ingeschakeld laten tijdens het rijden.

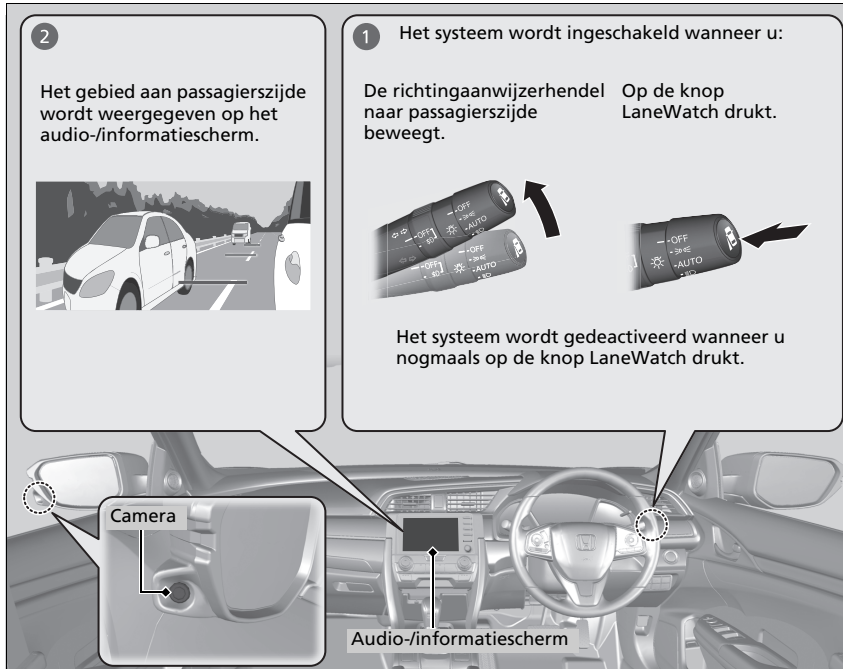

* Niet beschikbaar op alle modellen

⊠ LaneWatch*

⚠ WAARSCHUWING

U dient voordat u van rijstrook wisselt visueel te controleren of het veilig is om van rijstrook te wisselen. Doet u dit niet, dan kan dit leiden tot een botsing met ernstig letsel of de dood tot gevolg.

Vertrouw niet alleen op LaneWatch tijdens het rijden.

Controleer altijd in beide buitenspiegels en de achteruitkijkspiegel of er zich geen voertuigen achter u bevinden voordat u van rijstrook verandert.

Belangrijke veiligheidsherinnering

Net als alle assistentiesystemen heeft LaneWatch beperkingen. Wanneer u te veel vertrouwt op LaneWatch kan dit een botsing tot gevolg hebben.

De werking van de LaneWatch-functie kan worden beïnvloed door het weer, licht (inclusief koplampen en laagstaande zon), een donkere omgeving, de staat van de camera en de belading.

Onder de volgende omstandigheden geeft de LaneWatch-functie het verkeer aan de zijkant en achterkant mogelijk niet goed weer:

- De wielophanging van uw voertuig is gewijzigd, waardoor de hoogte van het voertuig is veranderd.
- De bandenspanning is te hoog of te laag.
- De banden of wielen hebben een afwijkende maat of constructie.

■ De LaneWatch-instellingen aanpassen

U kunt de volgende items aanpassen met behulp van het audio-/informatiescherm.

- **Weerg. mt richtingaanwijz.:** Bepaalt of het LaneWatch-scherm wordt weergegeven wanneer u de richtingaanwijzerhendel bedient.
- **Weergavetijd na Zet Signaal Uit:** Wijzigt de periode gedurende welke het LaneWatch-scherm wordt weergegeven nadat u de richtingaanwijzerhendel naar achteren hebt getrokken.
- **Referentielijn:** Bepaalt of de referentielijnen worden weergegeven in het LaneWatch-scherm.
- **Display:** Voor het aanpassen van instellingen van het display, zoals helderheid, contrast en zwartniveau. Deze instelling is onderdeel van de instellingengroep **Systeem**.

📄 **Instelbare functies** BLZ. 396

■ Referentielijnen

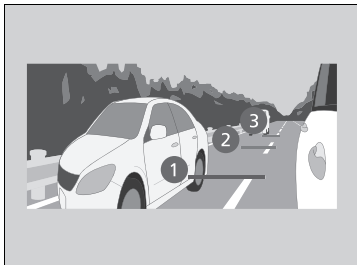

Drie lijnen op het scherm geven een indicatie van de afstand tussen de voertuigen of voorwerpen op het scherm en uw voertuig. Als een voorwerp zich in de buurt van lijn 1 (in rood) bevindt, betekent dit dat het voorwerp zich dicht bij uw voertuig bevindt. Wanneer een voorwerp zich in de buurt van lijn 3 bevindt, bevindt het voorwerp zich verder weg.

📄 LaneWatch*

Het zicht van de LaneWatch-camera is beperkt. De unieke lens zorgt ervoor dat voorwerpen er op het scherm enigszins anders uitzien.

De LaneWatch-weergave wordt niet weergegeven wanneer de schakelhendel in de stand **[R]** staat.

Voor een juiste werking van LaneWatch:

- De camera bevindt zich in de buitenspiegel aan passagierszijde. Houd dit gebied altijd schoon. Als de cameralens is bedekt met vuil of vocht, gebruikt u een zachte, vochtige doek om de lens schoon en vrij van vuil te houden.
- Breng geen stickers of labels aan op de cameralens.
- Raak de cameralens niet aan.

📄 Referentielijnen

Het gebied rond referentielijn 1 (rood) bevindt zeer dicht in de buurt van uw voertuig. Controleer zoals altijd visueel of u veilig van rijstrook kunt wisselen voordat u van rijstrook wisselt.

De afstand tussen uw voertuig en lijnen 1, 2 en 3 op het scherm varieert afhankelijk van de verkeersomstandigheden en de belading van het voertuig. De referentielijnen op het scherm lijken zich bijvoorbeeld dichterbij te bevinden dan dat werkelijk het geval is wanneer de achterkant van uw voertuig zwaarder beladen is.

Raadpleeg een dealer wanneer:

- De buitenspiegel aan de passagierszijde of het gebied rond de buitenspiegel ernstig beschadigd is, waardoor de camerahoek verandert.
- Het LaneWatch-scherm niet wordt weergegeven.

Beeld koplampen afstellen

Het besturen van een voertuig met het stuur rechts in rechts verkeer of een voertuig met het stuur links in links verkeer veroorzaakt schittering van koplampen bij tegenliggers. U dient met behulp van afdektape de verspreiding van de koplampstraal aan te passen.

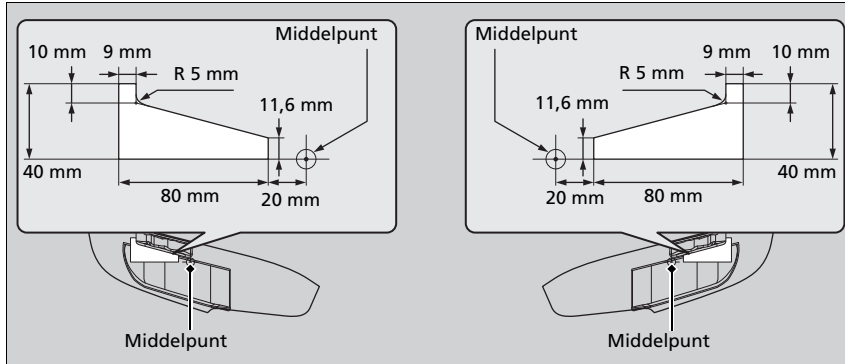

1. Maak twee rechthoekige stukken afdektape klaar die 40 mm breed en 80 mm lang zijn.
 - Gebruik verduisterend afdektape, zoals waterdicht afdichttape.
2. Plak de tape als afgebeeld op het glas.

Beeld koplampen afstellen

Zorg dat u de tape niet op de verkeerde plek aanbrengt. Als de koplampstraal onjuist wordt verspreid, kan dit in strijd zijn met de in uw land geldende wet- en regelgeving. Vraag bij uw dealer om meer informatie.

Honda Sensing is een bestuurdersondersteuningssysteem dat gebruik maakt van twee verschillende sensoren: een radarsensor in het onderste deel van de voorbumper en een voorsensorcamera die aan de binnenkant van de voorruit, achter de achteruitkijkspiegel is gemonteerd.

Honda Sensing heeft de volgende functies.

■ De functies die zonder schakelaar worden geactiveerd

- Botsingsbeperkingssysteem (CMBS) ➡ BLZ. 565
- Road Departure Mitigation-systeem ➡ BLZ. 617

■ De functies die met een schakelaar worden geactiveerd

Modellen met continu variabele transmissie

- Adaptive Cruise Control (ACC) met Low Speed Follow ➡ BLZ. 576

Modellen met handgeschakelde transmissie

- Adaptive Cruise Control (ACC) ➡ BLZ. 593
- Lane Keeping Assist-systeem (LKAS) ➡ BLZ. 609
- Verkeersbordenherkenningssysteem ➡ BLZ. 623

Bedieningsschakelaars voor ACC met Low Speed Follow*/ACC*/LKAS

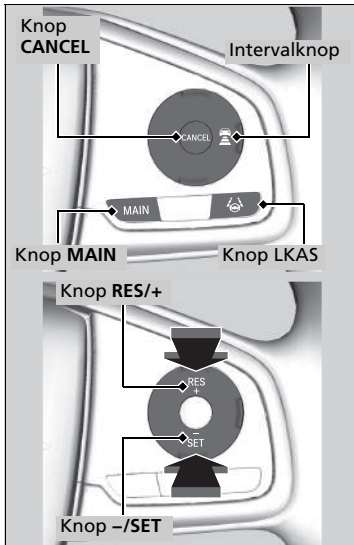

■ Knop MAIN

Druk hierop om de stand-bymodus voor ACC met Low Speed Follow*/ACC* en LKAS te activeren. Of druk hierop om deze systemen te annuleren.

■ Knop LKAS

Druk hierop om LKAS te activeren of te annuleren.

■ Knop RES/+ / -/SET

Druk op **RES/+** om ACC met Low Speed Follow*/ACC* te hervatten of de voertuigsnelheid te verhogen.

Druk op **-/SET** om ACC met Low Speed Follow*/ACC* in te stellen of de voertuigsnelheid te verlagen.

■ Intervalknop

Druk op de knop  (afstand) om de volgafstand van ACC met Low Speed Follow*/ACC* te wijzigen.

■ Knop CANCEL

Druk hierop om ACC met Low Speed Follow*/ACC* te annuleren.

■ Inhoud op interface voor bestuurdersinformatie

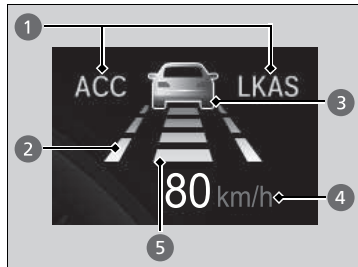

U ziet de huidige status van ACC met Low Speed Follow*/ACC* en LKAS.

- 1 Geeft aan dat de ACC met Low Speed Follow*/ACC* en LKAS kunnen worden geactiveerd.
- 2 Geeft aan dat LKAS is geactiveerd en of er wel of geen rijstrookmarkeringen worden gedetecteerd.
- 3 Geeft aan of er wel of geen voorliggend voertuig wordt gedetecteerd.
- 4 Toont de ingestelde voertuigsnelheid.
- 5 Toont het ingestelde voertuiginterval.

Botsingsbeperkingssysteem (CMBS)

Dit systeem kan u assisteren wanneer er kans is op een botsing met een voertuig of een voetganger dat/die vóór uw voertuig wordt gedetecteerd. Het CMBS is ontwikkeld om u te waarschuwen wanneer de kans op een botsing bestaat en om de voertuigsnelheid te verlagen om de ernst van de botsing te minimaliseren wanneer een botsing waarschijnlijk onvermijdbaar is.

▶▶ Botsingsbeperkingssysteem (CMBS)

▶ Modellen met handgeschakelde transmissie

Als het CMBS wordt geactiveerd, stopt de motor mogelijk automatisch.

Start de motor op de normale manier als de motor stopt.

▶ **Motor starten** BLZ. 493, 496

▶ Belangrijke veiligheidsherinnering

Het CMBS is ontwikkeld om de ernst van een onvermijdbare botsing te verminderen. Het voorkomt geen botsingen noch stopt het het voertuig automatisch. Het is nog steeds uw verantwoordelijkheid om naargelang de rijomstandigheden het rempedaal en het stuurwiel op juiste wijze te bedienen.

Onder bepaalde omstandigheden kan het mogelijk zijn dat het CMBS niet geactiveerd wordt of een voertuig voor uw voertuig niet detecteert:

▶ **CMBS-omstandigheden en -beperkingen**

BLZ. 570

Er is meer informatie beschikbaar over het omgaan met de camera waarmee dit systeem is uitgerust.

▶ **Sensorcamera voor** BLZ. 630

Zie de volgende pagina voor informatie over de juiste hantering van de radarsensor.

▶ **Radarsensor** BLZ. 632

■ Hoe het systeem werkt

Wanneer gebruiken



De camera bevindt zich achter de achteruitkijkspiegel.

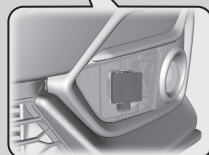
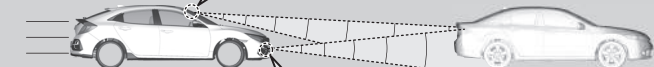

De radarsensor bevindt zich in het onderste deel van de voorbumper.

Het systeem begint de weg vóór u te bewaken wanneer de voertuigsnelheid ongeveer 5 km/h is en er een voorliggend voertuig is.

Het CMBS wordt geactiveerd wanneer:

- Het verschil in snelheid tussen uw voertuig en een voertuig of voetganger dat/die vóór u wordt gedetecteerd, ongeveer 5 km/h of hoger wordt en er kans op een botsing is.
- Uw rijnsnelheid ongeveer 100 km/h of minder is en het systeem vaststelt dat er kans is op een botsing met:
 - Voertuigen die vóór u worden gedetecteerd (stilstaand, tegenliggend of in dezelfde richting rijdend).
 - Een voetganger die vóór u wordt gedetecteerd.
- Uw rijnsnelheid hoger is dan 100 km/h en het systeem vaststelt dat er kans is op een botsing met een voertuig dat vóór u wordt gedetecteerd en dat in dezelfde richting rijdt.

▶▶ Botsingsbeperkingssysteem (CMBS)

Wanneer het CMBS wordt geactiveerd, kan het systeem automatisch remmen. Het systeem wordt geannuleerd wanneer uw voertuig stopt of er geen risico van een mogelijke botsing wordt vastgesteld.

Modellen met 2,0 l-motor

CMBS werkt niet als VSA volledig is uitgeschakeld.

■ Wanneer het systeem wordt geactiveerd

Het systeem waarschuwt via geluidssignalen en meldingen op het display dat er een botsing kan ontstaan en stopt hiermee wanneer de botsing is vermeden.

- ▶ Neem de juiste maatregelen om een botsing te voorkomen (remmen, van rijstrook veranderen, enz.)

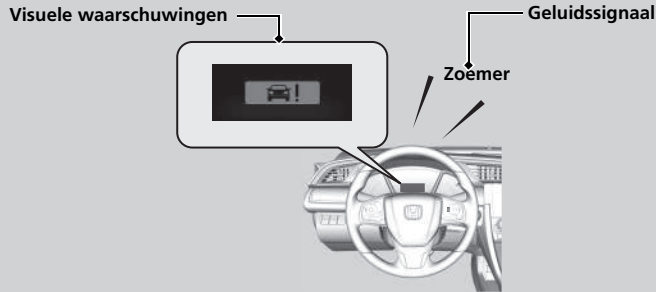

In het vroegste waarschuwingsstadium voor een botsing kunt u de afstand (**Ver/Normaal/Dichtbij**) tussen voertuigen waarbij waarschuwingen worden gegeven via de interface voor bestuurdersinformatie of het audio-/informatiescherm* instellen.

- **Instelbare functies*** BLZ. 171, 396

☒ Wanneer het systeem wordt geactiveerd

De camera in het CMBS is tevens ontworpen om voetgangers te detecteren.

Onder bepaalde omstandigheden is het echter mogelijk dat deze functie voor voetgangersdetectie niet wordt geactiveerd of een voetganger vóór uw voertuig niet detecteert.

Raadpleeg de volgende lijst om te zien welke omstandigheden betrekking hebben op beperkingen van de voetgangersdetectie.

➤ **CMBS-omstandigheden en -beperkingen**

BLZ. 570

■ Waarschuwingsfasen bij botsingen

Het systeem heeft drie waarschuwingsfasen voor een mogelijke botsing. Afhankelijk van de omstandigheden kan het echter gebeuren dat het CMBS niet alle fasen doorloopt voordat de laatste fase begint.

Afstand tussen voertuigen		CMBS		
		De radarsensor detecteert een voertuig	Hoorbare en visuele WAARSCHUWINGEN	Remmen
Fase een		Er bestaat een risico op een botsing met het voertuig voor u.	Bij de instelling Ver worden visuele en hoorbare waarschuwingen gegeven op een grotere afstand van een vóór u rijdend voertuig dan bij Normaal en bij de instelling Dichtbij op een kortere afstand dan bij Normaal .	—
Fase twee		Het risico op een botsing is toegenomen, de reactietijd is verminderd.	Zichtbare en hoorbare waarschuwingen.	Licht bediend
Fase drie		Het CMBS bepaalt dat een botsing onvermijdelijk is.		Krachtig bediend

CMBS Aan en Uit

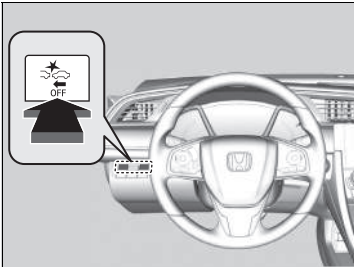

Druk op deze knop en houd de knop ingedrukt tot de zoemer klinkt om het systeem in of uit te schakelen.

Als het CMBS is uitgeschakeld:

- Het CMBS-controlelampje gaat aan op het instrumentenpaneel.
- Een melding op de interface voor bestuurdersinformatie herinnert u eraan dat het systeem is uitgeschakeld.

Het CMBS wordt ingeschakeld telkens wanneer u de motor start, zelfs wanneer u het tijdens de laatste rit met uw voertuig hebt uitgeschakeld.

☒ Botsingsbeperkingssysteem (CMBS)

Onder bepaalde omstandigheden is het mogelijk dat het CMBS automatisch wordt uitgeschakeld en het CMBS-controlelampje gaat branden en blijft branden:

☒ **CMBS-omstandigheden en -beperkingen** BLZ. 570

Als het CMBS is geactiveerd, blijft dit werken, zelfs als het gaspedaal gedeeltelijk wordt ingetrapt. Het wordt echter wel uitgeschakeld als het gaspedaal volledig wordt ingetrapt.

De controlelampjes voor de Adaptive Cruise Control (ACC)*, Adaptive Cruise Control (ACC) met Low Speed Follow*, het Road Departure Mitigation-systeem, het voertuigstabiliteitsassistentiesysteem (VSA) OFF, lage bandenspanning/waarschuwingssysteem bandenspanning en het botsingsbeperkingssysteem (CMBS) kunnen gaan branden na het opnieuw aansluiten van de accu.

Rijd een korte afstand met een snelheid van meer dan 20 km/h. Het controlelampje zou uit moeten gaan. Als het lampje niet uit gaat, laat u het voertuig door een dealer controleren.

* Niet beschikbaar op alle modellen

■ CMBS-omstandigheden en -beperkingen

Het systeem wordt mogelijk automatisch uitgeschakeld en het CMBS-controlelampje gaat branden onder bepaalde omstandigheden. Onderstaand vindt u enkele voorbeelden van deze omstandigheden. Andere omstandigheden kunnen bepaalde functies van het CMBS verminderen.

➤ **Sensorkamera voor** BLZ. 630

■ Omgevingsomstandigheden

- Rijden bij slecht weer (regen, mist, sneeuw, enz.).
- Plotselinge veranderingen tussen licht en donker zoals bij het in- of uitrijden van een tunnel.
- Er is weinig contrast tussen objecten en de achtergrond.
- Wanneer de zon laag staat (bijvoorbeeld bij zonsopgang of schemering).
- Er is sprake van een sterke lichtweerkaatsing vanaf het wegdek.
- Rijden in de schaduw van bomen, gebouwen, enz.
- Obstakels op de weg of objecten langs de weg kunnen ten onrechte worden gezien als voertuigen en voetgangers.
- Lichtweerkaatsingen aan de binnenzijde van de voorruit.
- Rijden in de nacht of onder donkere omstandigheden, zoals in een tunnel (door slechte lichtomstandigheden worden voetgangers of andere voertuigen mogelijk niet gedetecteerd).

■ Staat van het wegdek

- Rijden op een besneeuwd of nat wegdek (rijstrookmarkeringen niet zichtbaar, voertuigsporen, reflectie van lichten, opspattend water, hoog contrast).
- Rijden op bochtige, slingerende of golvende wegen.
- De weg is heuvelachtig of het voertuig nadert de top van een heuvel.

⚠ CMBS-omstandigheden en -beperkingen

Laat het voertuig door een dealer controleren als u ongewoon gedrag van het systeem bemerkt (als het waarschuwingsbericht bijvoorbeeld te vaak wordt weergegeven).

■ Staat van het voertuig

- De lenzen van de koplampen zijn vuil of de koplampen zijn niet goed afgesteld.
- De voorruit is aan de buitenzijde bedekt met vuil, modder, bladeren, natte sneeuw, enz.
- De binnenkant van de voorruit is beslagen.
- Een abnormale band- of wielconditie (onjuiste maat, verschillende maten of samenstellingen, onjuiste bandenspanning, thuis COMER* enz.).
- Wanneer sneeuwkettingen* zijn gemonteerd.
- Het voertuig helt naar achteren door een zware lading of wijzigingen aan de ophanging.
- De temperatuur van de camera wordt te hoog.
- Rijden met de parkeerrem ingeschakeld.
- Wanneer de radarsensor in het onderste deel van de voorbumper vuil wordt.
- Rijden in de nacht of onder donkere omstandigheden (zoals in tunnels) met de koplampen uitgeschakeld.

Modellen met 1,0 l-motor met klimaatregelsysteem

- Het voertuig trekt een aanhanger/caravan.

■ Detectiebeperkingen

- Er steekt plotseling een voertuig of voetganger vóór u over.
- De afstand tussen uw voertuig en het voertuig of de voetganger vóór u is te kort.
- Een trager rijdend voertuig snijdt u af en remt plotseling.
- Wanneer u snel gas geeft en het voertuig of de voetganger vóór u op hoge snelheid nadert.
- Het voertuig vóór u is een motorfiets, fiets, scootmobiel of ander klein voertuig.
- Wanneer er zich dieren vóór uw voertuig bevinden.

* Niet beschikbaar op alle modellen

- Wanneer u op een bochtige, slingerende of golvende weg rijdt waardoor het voor de sensor moeilijk is om een voertuig vóór u goed te detecteren.
- Het verschil in snelheid tussen uw voertuig en het voertuig of de voetganger vóór u is vrij groot.
- Een tegemoetkomend voertuig wijkt plotseling uit naar uw rijstrook.
- Er steekt plotseling een voertuig vóór u over op bijvoorbeeld een kruispunt.
- Uw voertuig wijkt plotseling af van koers en komt vóór een tegenligger terecht.
- Bij het rijden over een smalle ijzeren brug.
- Als het voorliggende voertuig plotseling vertraagt.

Beperkingen die alleen gelden voor voetgangerdetectie

- Als meerdere mensen vóór uw voertuig naast elkaar lopen.
- Omgevingsomstandigheden of eigenschappen van de voetganger wijzigen de vorm van de voetganger, waardoor het systeem de persoon niet kan herkennen als een voetganger.
- Wanneer de voetganger korter is dan ongeveer 1 meter of langer is dan ongeveer 2 meter.
- Wanneer een voetganger niet opvalt in de omgeving.
- Wanneer een voetganger voorovergebogen staat of op zijn hurken zit, met de handen omhoog staat of rent.
- Wanneer meerdere voetgangers in een groepje lopen.
- Wanneer de camera een voetganger niet kan detecteren vanwege een ongebruikelijke vorm (iemand die een koffer draagt, lichaamshouding, lichaamsbouw).

■ Automatische uitschakeling

CMBS kan zichzelf automatisch uitschakelen; het controlelampje CMBS gaat branden en blijft branden als:

- De temperatuur in het systeem hoog is.
- U gedurende een lange periode offroad of op een bergweg of een bochtige of slingerende weg rijdt.
- Een abnormale conditie van de band is gedetecteerd (onjuiste bandenmaat, lekke band, enz.).
- De camera achter de achteruitkijkspiegel of het gebied rondom de camera, inclusief de voorruit, is vuil.

Zodra de condities waardoor CMBS werd uitgeschakeld, verbeteren of worden opgelost (bijv. reinigen), wordt het systeem weer ingeschakeld.

■ Met kleine kans op een botsing

Het CMBS kan zelfs geactiveerd worden wanneer u zich bewust bent van een voertuig voor u of wanneer er geen voertuig voor u is. Sommige voorbeelden hiervan zijn:

■ Bij het inhalen

Uw voertuig nadert een ander voertuig voor u en u wisselt van rijstrook om in te halen.

■ Op een kruising

Uw voertuig nadert of passeert een ander voertuig dat links- of rechtsaf slaat.

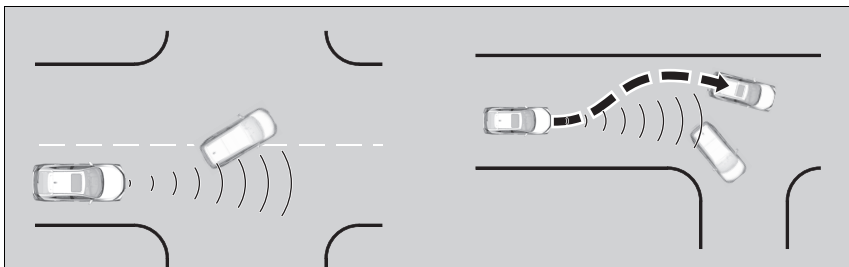

▶▶ Met kleine kans op een botsing

Breng geen lak aan of enige andere afdekking op het radarsensorgebied. Dit kan de werking van het CMBS verstoren.

■ **In een bocht**

Tijdens het rijden door bochten komt uw voertuig op een punt waar een tegenligger recht vóór u rijdt.

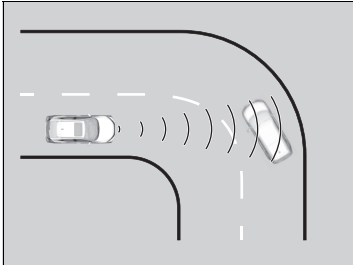

■ **Door een lage brug bij hoge snelheid**

U rijdt op hoge snelheid onder een lage of smalle brug.

■ **Verkeersdrempels, wegwerkzaamheden, sporen, objecten langs de weg, enz.**

U rijdt over verkeersdrempels, stalen wegplaten, enz. of uw voertuig nadert sporen of objecten langs de weg zoals een verkeersbord en vangrail in een bocht of tijdens parkeren nadert uw voertuig stilstaande voertuigen of een muur.

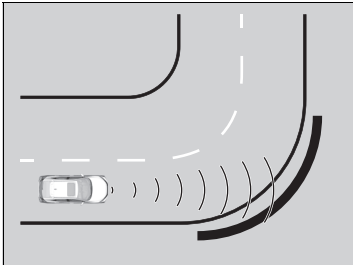

Modellen met continu variabele transmissie

Adaptive Cruise Control (ACC) met Low Speed Follow

Dit systeem helpt bij het handhaven van een constante snelheid van het voertuig en een ingestelde afstand tussen uw voertuig en een voertuig dat voor u is gedetecteerd. Als het gedetecteerde voertuig tot stilstand komt, kan ACC met LSF afremmen en uw voertuig tot stilstand brengen, zonder dat u uw voet op de rem of het gaspedaal hoeft te houden. Wanneer ACC met Low Speed Follow de voertuigsnelheid verlaagt door de remmen te bedienen, gaan de remlichten van het voertuig branden.

Wanneer gebruiken

De camera bevindt zich achter de achteruitkijkspiegel.

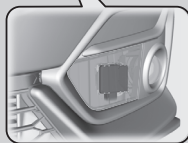
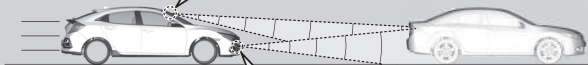

De radarsensor bevindt zich in het onderste deel van de voorbumper. Zorg dat u de radarsensorafdekking niet raakt. Zware schokken kunnen de sensor beschadigen.

- Voertuigsnelheid voor ACC met Low Speed Follow: **Een voertuig wordt vóór u gedetecteerd binnen ACC met Low Speed Follow-bereik** – ACC met Low Speed Follow werkt bij snelheden tot 180 km/h.
- Voertuigen vóór u worden niet gedetecteerd binnen ACC met Low Speed Follow-bereik – ACC met Low Speed Follow werkt bij een snelheid van 30 km/h of hoger.
- Schakelstand voor ACC met Low Speed Follow: In **D** of **S**.

► Adaptive Cruise Control (ACC) met Low Speed Follow

⚠ WAARSCHUWING

Verkeerd gebruik van ACC met Low Speed Follow kan tot een ongeval leiden.

Gebruik ACC met Low Speed Follow alleen tijdens het rijden op de snelweg en in goede weersomstandigheden.

⚠ WAARSCHUWING

ACC met Low Speed Follow heeft een beperkte remcapaciteit en brengt het voertuig mogelijk niet op tijd tot stilstand om een botsing te voorkomen met een voertuig dat plotseling stopt voor u.

Zorg dat u altijd direct zelf het rempedaal kunt intrappen wanneer de omstandigheden dit vereisen.

Belangrijke herinnering

Net als bij elk ander systeem heeft de ACC met Low Speed Follow beperkingen. Gebruik het rempedaal wanneer dat nodig is en handhaaf altijd een veilige afstand tussen uw voertuig en andere voertuigen.

Zie de volgende pagina voor informatie over de juiste hantering van de radarsensor.

► Radarsensor BLZ. 632

■ Het systeem inschakelen

Hoe gebruiken

- Druk op de knop **MAIN** op het stuurwiel.

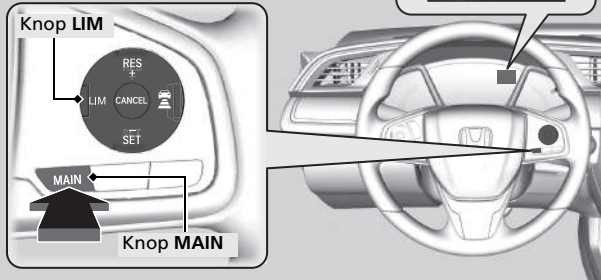

Als er een ander instrumentenpaneel wordt weergegeven, drukt u op de knop **LIM** om over te schakelen naar ACC met Low Speed Follow.

▶ Adaptive Cruise Control (ACC) met Low Speed Follow

Er is meer informatie beschikbaar over het omgaan met de camera waarmee dit systeem is uitgerust.

- ▶ **Sensorcamera voor BLZ. 630**

De radarsensor voor ACC met Low Speed Follow wordt gedeeld met het botsingsbeperkingssysteem (CMBS).

- ▶ **Botsingsbeperkingssysteem (CMBS)**
BLZ. 565

Wanneer op de knop **MAIN** wordt gedrukt, worden zowel ACC met Low Speed Follow als het Lane Keeping Assist System (LKAS) in- of uitgeschakeld.

ACC met Low Speed Follow werkt mogelijk niet goed onder bepaalde omstandigheden.

- ▶ **Omstandigheden en beperkingen van ACC met Low Speed Follow** BLZ. 583

Wanneer de ACC met Low Speed Follow niet wordt gebruikt: Schakel adaptive cruise control uit door op de knop **MAIN** te drukken. Hierdoor wordt ook het Lane Keeping Assist System (LKAS) uitgeschakeld.

De voertuigsnelheid instellen

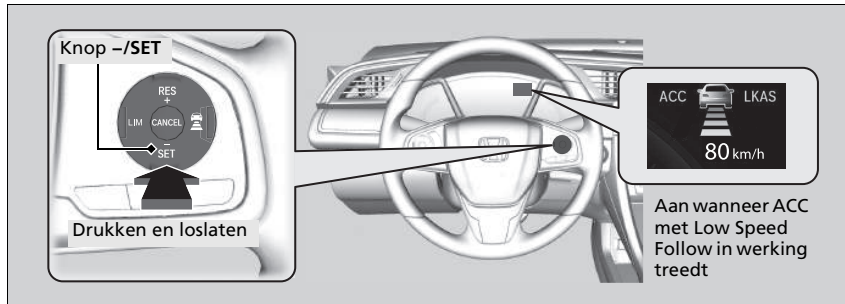

Wanneer u met een snelheid van ongeveer 30 km/h of hoger rijdt: Haal uw voet van het pedaal en druk op de knop **-/SET** wanneer u met de gewenste snelheid rijdt. Op het moment dat u de knop loslaat, wordt de ingestelde snelheid vastgelegd en treedt ACC met Low Speed Follow in werking.

Wanneer u met een snelheid van minder dan ongeveer 30 km/h rijdt: Als het voertuig rijdt en het rempedaal niet is ingetrapt, stelt u door op de knop te drukken de snelheid in op ongeveer 30 km/h, ongeacht de snelheid waarmee het voertuig op dat moment rijdt. Als uw voertuig stilstaat, kunt u de voertuigsnelheid instellen, zelfs als het rempedaal is ingetrapt.

Adaptive Cruise Control (ACC) met Low Speed Follow

Gebruik ACC met Low Speed Follow niet onder de volgende omstandigheden:

- Op wegen met druk verkeer of tijdens het rijden in een langzaam rijdende file.
- Op wegen met scherpe bochten.
- Op wegen met steile afdalingen, omdat de ingestelde voertuigsnelheid kan worden overschreden bij het afrijden van een helling. In dergelijke gevallen zal ACC met Low Speed Follow de remmen niet bedienen om de ingestelde snelheid te handhaven.
- Op tolwegen of wegen met andere onderbrekingen op de rijstrook, parkeerplaatsen of locaties met slagbomen.

U kunt de weergave van de ingestelde snelheid op de interface voor bestuurdersinformatie of het audio-/informatiescherm wijzigen van km/h in mph en omgekeerd.

➤ **Instelbare functies*** BLZ. 171, 396

De controlelampjes voor de Adaptive Cruise Control (ACC) met Low Speed Follow, het Road Departure Mitigation-systeem, het voertuigstabiliteitsassistentiesysteem (VSA) OFF, lage bandenspanning/waarschuwingssysteem bandenspanning* en het botsingsbeperkingssysteem (CMBS) kunnen gaan branden na het opnieuw aansluiten van de accu. Rijd een korte afstand met een snelheid van meer dan 20 km/h. Het controlelampje zou uit moeten gaan. Als het lampje niet uit gaat, laat u het voertuig door een dealer controleren.

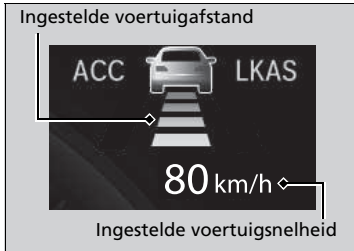

Wanneer ACC met Low Speed Follow in werking treedt, verschijnen het voertuigpictogram, de intervalbalken en de ingestelde snelheid op de interface voor bestuurdersinformatie.

Bij gebruik van ACC met Low Speed Follow wordt de ondersteuningsfunctie voor rechtoitrijden (een functie van het elektrische stuurbevestigingssysteem) geactiveerd. De ondersteuningsfunctie voor rechtoitrijden maakt het gemakkelijker om uw voertuig in een rechte lijn te houden, omdat ze ervoor zorgt dat het stuurbevestigingssysteem het natuurlijk trekken van de besturing automatisch compenseert.

■ Wanneer in bedrijf

■ Er is een voorliggend voertuig

ACC met Low Speed Follow controleert of een voorliggend voertuig binnen het bereik van ACC met Low Speed Follow komt. Als wordt gedetecteerd dat dit het geval is, handhaaft het ACC met Low Speed Follow-systeem de ingestelde snelheid van uw voertuig of vermindert het deze om de ingestelde volgafstand ten opzichte van het voorliggende voertuig te handhaven.

➤ De volgafstand instellen of wijzigen BLZ. 587

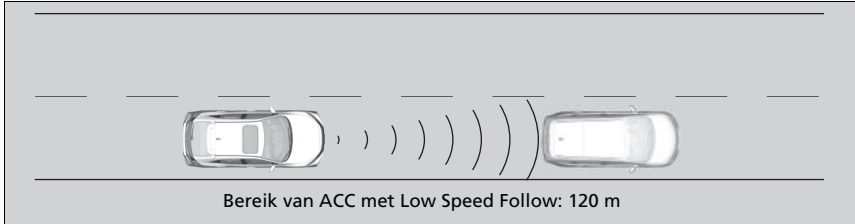

Wanneer een voertuig waarvan de snelheid lager is dan uw ingestelde snelheid vóór u gaat rijden of u afsnijdt en wordt gedetecteerd door de radar en de camera, begint uw voertuig snelheid te verminderen.

» Wanneer in bedrijf

Als het voertuig voor u plotseling vertraagt of een ander voertuig snijdt u af, klinkt de zoemer en verschijnt er een melding op de interface voor bestuurdersinformatie.

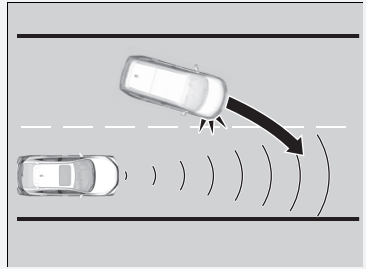

Trap het rempedaal in en handhaaf een passende afstand tot het voertuig vóór u.

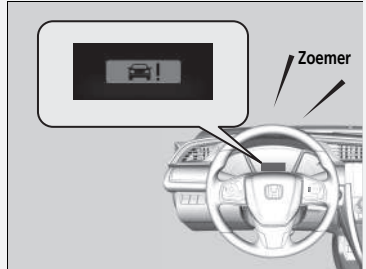

■ Er is geen voertuig voor u



Uw voertuig handhaaft de ingestelde snelheid, zonder dat u uw voet op het rempedaal of gaspedaal hoeft te houden.

Als er eerder vóór u een voertuig werd gedetecteerd dat voorkwam dat uw voertuig met de ingestelde snelheid kon rijden, verhoogt de ACC met Low Speed Follow de snelheid van uw voertuig tot de ingestelde snelheid en handhaaft deze vervolgens.

■ Wanneer u het gaspedaal intrapt

U kunt de voertuigsnelheid tijdelijk verhogen. In dat geval is er geen hoorbare of visuele waarschuwing, zelfs niet als een voertuig zich binnen het bereik van ACC met Low Speed Follow bevindt.

ACC met Low Speed Follow blijft aan tenzij u het annuleert. Zodra u het gaspedaal loslaat, hervat het systeem een geschikte snelheid om de volgafstand te handhaven terwijl een voorliggend voertuig binnen het bereik van ACC met Low Speed Follow is.

⌘ Wanneer in bedrijf

Zelfs als het interval tussen uw voertuig en het voertuig dat vóór u wordt gedetecteerd kort is, kan ACC met Low Speed Follow onder de volgende omstandigheden uw voertuig gaan versnellen:

- Het voertuig vóór u rijdt met bijna dezelfde snelheid of sneller dan uw voertuig.
- Een voertuig dat u afsnijdt, gaat sneller dan uw voertuig en de afstand tussen de voertuigen wordt geleidelijk groter.

U kunt het systeem ook zodanig instellen dat een pieptoon klinkt wanneer een voertuig dat vóór u wordt gedetecteerd binnen en buiten het detectiebereik van ACC met Low Speed Follow komt. Verander de instelling **ACC akoestisch signaal bij voorligger**.

➤ **Instelbare functies** • BLZ. 171, 396

U kunt het systeem ook zodanig instellen, dat een pieptoon klinkt wanneer een voertuig dat vóór u wordt gedetecteerd binnen en buiten het ACC-detectiebereik komt. Verander de instelling **ACC akoestisch signaal bij voorligger**.

➤ **Instelbare functies** • BLZ. 171, 396

Beperkingen

U moet mogelijk de rem gebruiken om een veilige afstand te handhaven bij het gebruik van ACC met Low Speed Follow. Bovendien werkt ACC met Low Speed Follow mogelijk niet goed onder bepaalde omstandigheden.

➤ **Omstandigheden en beperkingen van ACC met Low Speed Follow** BLZ. 583

■ Een voertuig dat vóór u wordt gedetecteerd, is binnen bereik van ACC met Low Speed Follow en komt tot stilstand

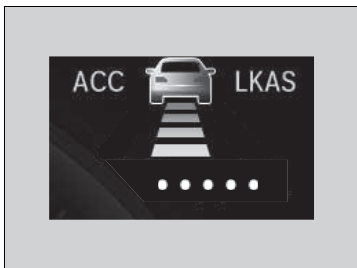

Uw voertuig wordt automatisch ook afgeremd tot stilstand. Het bericht  verschijnt op de interface voor bestuurdersinformatie.

Wanneer het voertuig vóór u weer begint te rijden, knippert het voertuigpictogram op de interface voor bestuurdersinformatie. Als u op de knop **RES/+** of **-/SET** drukt of het gaspedaal intrapt, werkt ACC met Low Speed Follow weer binnen de eerder ingestelde snelheid.



Als er geen voertuig voor u is voordat u verder gaat rijden, trapt u het gaspedaal in; ACC met Low Speed Follow werkt dan weer binnen de eerder ingestelde snelheid.

» Een voertuig dat vóór u wordt gedetecteerd, is binnen bereik van ACC met Low Speed Follow en komt tot stilstand

⚠ WAARSCHUWING

Het verlaten van een voertuig dat tot stilstand is gebracht terwijl ACC met Low Speed Follow actief is, kan ertoe leiden dat het voertuig weggrijdt zonder bestuurder.

Een voertuig dat zonder bestuurder rijdt, kan een botsing veroorzaken die resulteert in ernstig letsel of de dood.

Verlaat nooit een voertuig wanneer dit tot stilstand is gebracht door ACC met Low Speed Follow.

■ Omstandigheden en beperkingen van ACC met Low Speed Follow

Onder bepaalde omstandigheden kan het systeem automatisch worden uitgeschakeld en het ACC-controlelampje gaan branden. Onderstaand vindt u enkele voorbeelden van deze omstandigheden. Andere omstandigheden kunnen de werking van bepaalde ACC-functies verminderen.

📷 **Sensorcamera voor** BLZ. 630

■ Omgevingsomstandigheden

Rijden bij slecht weer (regen, mist, sneeuw, enz.).

■ Staat van het wegdek

Rijden op een besneeuwd of nat wegdek (rijstroommarkeringen niet zichtbaar, voertuigsporen, reflectie van lichten, opspattend water, hoog contrast).

■ Staat van het voertuig

- De voorruit is aan de buitenzijde bedekt met vuil, modder, bladeren, natte sneeuw, enz.
- Een abnormale band- of wielconditie (onjuiste maat, verschillende maten of samenstellingen, onjuiste bandenspanning, thuis COMER*, enz.).
- De temperatuur van de camera wordt te hoog.
- De parkeerrem is ingeschakeld.
- Wanneer het onderste deel van de voorbumper vuil is.
- Het voertuig helt naar achteren door een zware lading of wijzigingen aan de ophanging.
- Wanneer sneeuwkettingen zijn gemonteerd.

📷 Omstandigheden en beperkingen van ACC met Low Speed Follow

Als de radarsensor moet worden hersteld of verwijderd of als de radarsensorafdekking flink is beschadigd, schakelt u het systeem uit door op de knop **MAIN** te drukken en brengt u uw voertuig naar een dealer.

Laat het voertuig door een dealer controleren als u ongewoon gedrag van het systeem bemerkt (als het waarschuwingsbericht bijvoorbeeld te vaak wordt weergegeven).

■ Detectiebeperkingen

- Er steekt plotseling een voertuig voor u over.
- De afstand tussen uw voertuig en het voertuig voor u is te kort.
- Een trager rijdend voertuig snijdt u af en remt plotseling.
- Wanneer u snel gas geeft en het voertuig voor u op hoge snelheid nadert.
- Het voertuig vóór u is een motorfiets, fiets, scootmobiel of ander klein voertuig.
- Wanneer er zich dieren vóór uw voertuig bevinden.
- Wanneer u op een bochtige, slingerende of golvende weg rijdt waardoor het voor de sensor moeilijk is om een voertuig vóór u goed te detecteren.

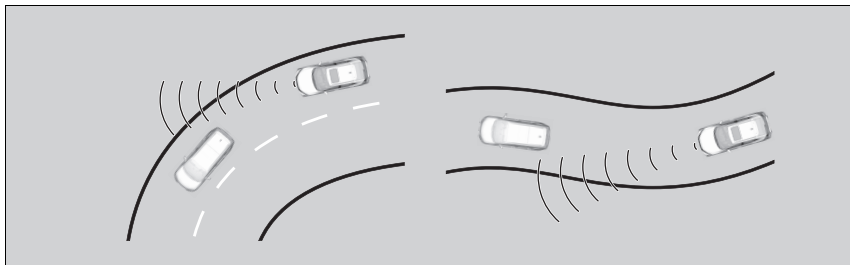

- Het verschil in snelheid tussen uw voertuig en het voertuig vóór u is vrij groot.
- Een tegemoetkomend voertuig wijkt plotseling uit naar uw rijstrook.
- Uw voertuig wijkt plotseling af van koers en komt vóór een tegenligger terecht.

▣ Omstandigheden en beperkingen van ACC met Low Speed Follow

Wanneer de voorzijde van het voertuig beschadigd wordt in een of meer van de volgende situaties, werkt de radarsensor mogelijk niet meer naar behoren. Laat het voertuig door een dealer controleren:

- Het voertuig reed een hobbel, stoeprand, wielblok, dijk, enz. op.
- U rijdt met het voertuig door diep water.
- Uw voertuig botst frontaal.

- Bij het rijden over een smalle ijzeren brug.

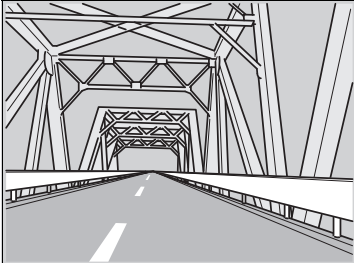

- Wanneer het voertuig vóór u plotseling remt.
- Wanneer het voertuig vóór u een unieke vorm heeft.



- Wanneer uw voertuig of het voertuig vóór u aan één kant van de rijstrook rijdt.

Voertuigsnelheid instellen

Verhoog of verlaag de voertuigsnelheid met de knop **RES/+** of **-/SET** op het stuurwiel.

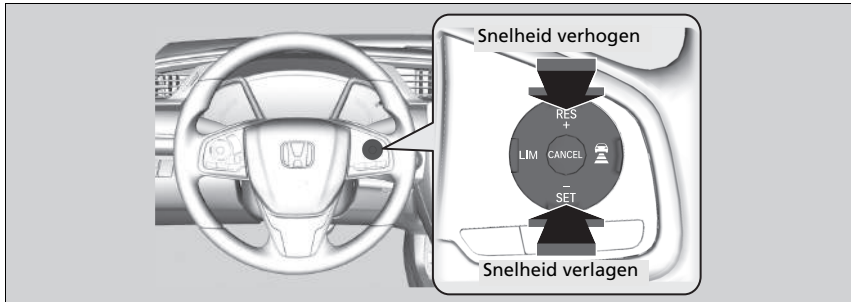

- Telkens wanneer u op de knop **RES/+** of **-/SET** drukt, wordt de voertuigsnelheid met ongeveer 1 km/h verhoogd of verlaagd.
- Als u de knop **RES/+** of **-/SET** ingedrukt houdt, wordt de voertuigsnelheid met ongeveer 10 km/h verhoogd of verlaagd.

Voertuigsnelheid instellen

Als een voertuig dat vóór u wordt gedetecteerd, langzamer rijdt dan uw verhoogde ingestelde snelheid, versnelt ACC met Low Speed Follow uw voertuig wellicht niet. Dit dient om de ingestelde afstand tussen uw voertuig en het voertuig vóór u te bewaren.

Wanneer u het gaspedaal intrapt en vervolgens de knop **-/SET** indrukt en weer loslaat, wordt de huidige snelheid van het voertuig ingesteld.

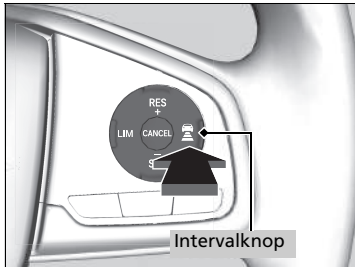

De volgafstand instellen of wijzigen



Druk op de knop  (interval) om het volginterval van ACC met Low Speed Follow te wijzigen. Telkens wanneer u op de knop drukt, wordt geschakeld tussen de volgende instellingen voor de volgafstand (de afstand tussen uw voertuig en het voertuig vóór u): extra lang, lang, middellang en kort.

Bepaal de meest geschikte volgafstand op basis van de specifieke rijomstandigheden. Zorg ervoor dat de instelling voldoet aan de lokale vereisten voor de volgafstand.

Hoe hoger de voertuigsnelheid is, hoe groter de korte, middellange, lange of extra lange volgafstand wordt. Zie de volgende voorbeelden ter referentie.

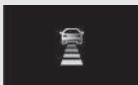
Volgafstand		Bij de volgende ingestelde snelheid:	
		80 km/h	104 km/h
Kort		25 meter 1,1 sec	31,5 meter 1,1 sec
Middel- lang		33 meter 1,5 sec	43,4 meter 1,5 sec
Lang		47 meter 2,1 sec	60,8 meter 2,1 sec
Extra lang		63,5 meter 2,9 sec	83,4 meter 2,9 sec

Wanneer uw voertuig automatisch stopt omdat een voertuig dat vóór u is gedetecteerd, is gestopt, zal de afstand tussen de twee voertuigen verschillen op basis van de intervalinstelling van ACC met Low Speed Follow.

▶▶ De volgafstand instellen of wijzigen

De bestuurder dient in alle gevallen een voldoende remafstand aan te houden ten opzichte van het voertuig vóór hem/haar. Daarnaast dient hij/zij er zich van bewust te zijn dat er een bepaalde minimale afstand of tijd kan gelden volgens de plaatselijk geldende snelwegcode. Het is aan de bestuurder om zich aan deze regelgeving te houden.

Annuleren

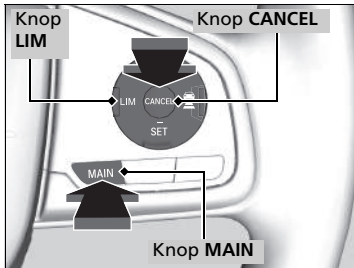

Om ACC met Low Speed Follow te annuleren, kunt u het volgende doen:

- Druk op de knop **CANCEL**.
- Druk op de knop **MAIN**.
 - ▶ Controlelampje **ACC** met Low Speed Follow gaat uit.
- Druk op de knop **LIM**.
- Trap het rempedaal in terwijl het voertuig vooruit rijdt.

Annuleren

Hervatten van de vooraf ingestelde snelheid: Nadat u ACC met Low Speed Follow hebt geannuleerd, kunt u de vooraf ingestelde snelheid hervatten terwijl deze nog steeds wordt weergegeven. Druk op de knop **RES/+**.

De ingestelde snelheid kan niet worden ingesteld of hervat wanneer ACC met Low Speed Follow is uitgeschakeld met de knop **MAIN**. Druk op de knop **MAIN** om het systeem te activeren en stel vervolgens de gewenste snelheid in.

■ Automatisch annuleren

De zoemer klinkt en er verschijnt een melding op de interface voor bestuurdersinformatie wanneer ACC met Low Speed Follow automatisch wordt geannuleerd. Elke van de volgende omstandigheden kan ertoe leiden dat ACC met Low Speed Follow automatisch wordt geannuleerd:

- Slecht weer (regen, mist, sneeuw, enz.)
- Wanneer de radarsensor in het onderste deel van de voorbumper vuil wordt.
- Het voertuig voor u kan niet worden gedetecteerd.
- Er is een abnormale conditie van de banden gedetecteerd of de banden slippen.
- Langere tijd op een bergweg of ruw terrein rijden.
- Plotseling bewegen van stuurwiel.
- Wanneer ABS, VSA of CMBS geactiveerd is.
- Wanneer het controlelampje van het ABS- of VSA-systeem gaat branden.
- Wanneer het voertuig tot stilstand is gebracht op een zeer steile helling.
- Wanneer u de parkeerrem handmatig inschakelt.
- Wanneer het gedetecteerde voertuig binnen het bereik van ACC met Low Speed Follow te dicht bij uw voertuig is.
- De camera achter de achteruitkijkspiegel of het gebied rondom de camera, inclusief de voorruit, is vuil.
- Wanneer het maximum laadgewicht is overschreden.
- Bij het rijden door een afgesloten ruimte, zoals een tunnel.

Automatische annulering van ACC met Low Speed Follow kan ook worden veroorzaakt door de volgende omstandigheden. In deze gevallen wordt de parkeerrem automatisch ingeschakeld.

- De veiligheidsgordel van de bestuurder wordt losgemaakt terwijl het voertuig stilstaat.
- Het voertuig stopt langer dan 10 minuten.
- De motor is uitgeschakeld.

▶▶ Automatisch annuleren

Zelfs als ACC met Low Speed Follow automatisch is geannuleerd, kunt u nog steeds de vooraf ingestelde snelheid hervatten. Wacht tot de toestand die het annuleren van ACC met Low Speed Follow veroorzaakt heeft, is verbeterd en druk op de knop **-/SET**.

Intelligente Adaptive Cruise Control-functie

Kan al ver van tevoren voorspellen wanneer een voertuig gaat invoegen. Het systeem detecteert dat een voertuig in de aangrenzende rijstrook met langzamer rijdend verkeer voor u wil invoegen en past de snelheid van uw voertuig aan wanneer ACC met Low Speed Follow is ingeschakeld.

Hoe het systeem werkt

De radarsensor in het onderste deel van de voorbumper detecteert voertuigen voor u en in de aangrenzende rijstrook, en de camera achter de achteruitkijkspiegel detecteert de rijstrookmarkeringen.

Dit systeem verbetert de volg-/traceercapaciteit van ACC met Low Speed Follow; het systeem past de voertuigsnelheid van tevoren aan op basis van de voorspelling dat een voertuig in de aangrenzende rijstrook met langzamer rijdend verkeer vóór u gaat invoegen om een langzamer rijdend voertuig in te halen. Wanneer een dergelijke situatie wordt voorspeld, zal de voertuigsnelheid iets afnemen. Wanneer de situatie wordt gedetecteerd, zal de voertuigsnelheid afnemen overeenkomstig met het voorliggende voertuig.

Als de snelheid wordt afgesteld door het systeem, wordt op de interface voor bestuurdersinformatie het pictogram voor invoegende voertuigen weergegeven om aan te geven dat het systeem is geactiveerd.

Model met stuur links afgebeeld.

■ Hoe het systeem wordt geactiveerd

Wanneer een voertuig dat vóór u invoegt sneller rijdt dan het voertuig daarvóór, en uw voertuig gaat sneller dan het voertuig dat invoegt (d.w.z. u moet afremmen), voerspelt ACC met Low Speed Follow het invoegen en past het systeem de voertuigsnelheid aan.

Het systeem wordt geactiveerd wanneer aan alle volgende voorwaarden wordt voldaan:

- Wanneer ACC met Low Speed Follow is geactiveerd.
- Wanneer u rijdt op een weg met meerdere rijstroken.
- Wanneer de voertuigsnelheid ligt tussen ongeveer 80 km/h en ongeveer 180 km/h.
- Het voertuig rijdt op een rechte of licht gebogen weg.
- De richtingaanwijzers staan uit.
- Het rempedaal is niet ingetrapt.
- Wanneer een voertuig invoegt vanuit een rijstrook met langzamer rijdend verkeer.

■ Intelligente Adaptive Cruise Control in- en uitschakelen

U kunt het systeem in- en uitschakelen met behulp van de interface voor bestuurdersinformatie of het audio-/informatiescherm*.

➤ **Instelbare functies*** BLZ. 171, 396

➤ Intelligente Adaptive Cruise Control-functie

Wanneer het verkeer verandert van rechts naar links en u rijdt op een weg met tegemoetkomend verkeer dan wijzigt het systeem automatisch de rijstrook die moet worden gecontroleerd van de rechter- naar de linkerstrook.

Intelligente Adaptive Cruise Control wordt mogelijk niet geactiveerd onder de volgende omstandigheden:

- Wanneer het verschil in snelheid tussen het invoegende voertuig en het voorliggende voertuig in de aangrenzende rijstrook*¹ klein is
- Wanneer het verschil in snelheid tussen het invoegende voertuig en uw voertuig klein is (d.w.z. wanneer de snelheid niet hoeft te worden aangepast)
- Wanneer een voertuig gewoon voor uw voertuig invoegt zonder dat een voorliggend voertuig aanwezig is in de aangrenzende rijstrook*¹
- Wanneer een voertuig invoegt vanuit een rijstrook met sneller rijdend verkeer*¹

*1: Verwijst naar een rechter rijstrook voor verkeer dat rechts rijdt, een linker rijstrook voor verkeer dat links rijdt.

* Niet beschikbaar op alle modellen

Modellen met handgeschakelde transmissie

Adaptive Cruise Control (ACC)

Helpt bij het handhaven van een constante voertuigsnelheid en een ingestelde volgafstand tussen uw voertuig en het voertuig vóór u zonder dat u uw voet op het rempedaal of gaspedaal hoeft te houden.

Wanneer gebruiken

De camera bevindt zich achter de achteruitkijkspiegel.

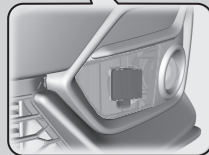
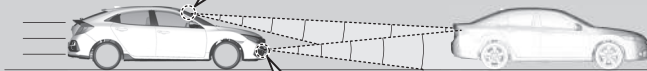
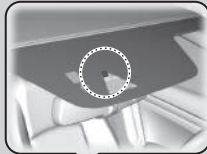

De radarsensor bevindt zich in het onderste deel van de voorbumper.

- Voertuigsnelheid voor ACC: Gewenste snelheid in een bereik boven ongeveer 30 km/h ~
- Schakelpositie voor ACC: in **2** of hoger

Adaptive Cruise Control (ACC)

⚠ WAARSCHUWING

Verkeerd gebruik van ACC kan tot een ongeval leiden.

Gebruik ACC alleen tijdens het rijden op de snelweg en in goede weersomstandigheden.

⚠ WAARSCHUWING

ACC heeft beperkte remcapaciteit. Bij een voertuigsnelheid van 25 km/h of minder wordt ACC automatisch geannuleerd en bedient het de remmen van uw voertuig niet meer. Zorg ervoor dat u altijd direct zelf het rempedaal kunt intrappen wanneer de omstandigheden hierom vragen.

Belangrijke herinnering

Net als bij elk ander systeem heeft ACC beperkingen. Gebruik het rempedaal wanneer dat nodig is en handhaaf altijd een veilige afstand tussen uw voertuig en andere voertuigen.

Zie de volgende pagina voor informatie over de juiste hantering van de radarsensor.

➡ **Radarsensor** BLZ. 632

■ Het systeem inschakelen

Hoe gebruiken

- Druk op de knop **MAIN** op het stuurwiel.

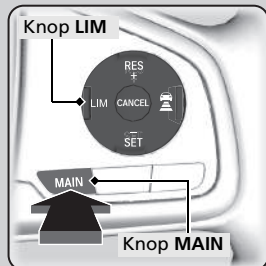

Als er een ander instrumentenpaneel wordt weergegeven, drukt u op de knop **LIM** om over te schakelen naar ACC.



ACC brandt (groen) op het instrumentenpaneel. ACC is gereed voor gebruik.

▶ Adaptive Cruise Control (ACC)

Er is meer informatie beschikbaar over het omgaan met de camera waarmee dit systeem is uitgerust.

- ▶ **Sensorcamera voor** BLZ. 630

De radarsensor voor ACC wordt met het botsingsbeperkingsstelsel (CMBS) gedeeld.

- ▶ **Botsingsbeperkingsstelsel (CMBS)** BLZ. 565

ACC werkt mogelijk niet goed onder bepaalde omstandigheden.

- ▶ **ACC-omstandigheden en -beperkingen** BLZ. 599

Als het motortoerental afneemt, probeert u terug te schakelen. Als het motortoerental toeneemt, probeert u op te schakelen. U kunt de ingestelde snelheid behouden als u binnen vijf seconden schakelt.

Wanneer ACC niet gebruikt wordt: Schakel adaptive cruise control uit door op de knop **MAIN** te drukken. Hierdoor wordt ook het Lane Keeping Assist System (LKAS) uitgeschakeld.

Wanneer op de knop **MAIN** wordt gedrukt, worden zowel ACC als het Lane Keeping Assist System (LKAS) in- of uitgeschakeld.

De voertuigsnelheid instellen

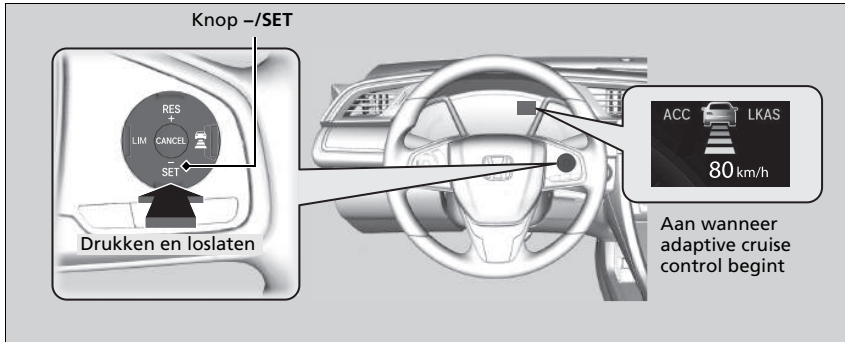

Haal uw voet van het pedaal en druk op de knop **-/SET** wanneer u met de gewenste snelheid rijdt.

Adaptive Cruise Control (ACC)

Gebruik ACC niet onder de volgende omstandigheden:

- Op wegen met druk verkeer of tijdens het rijden in een langzaam rijdende file.
- Op wegen met scherpe bochten.
- Op wegen met steile afdalingen, omdat de ingestelde voertuigsnelheid kan worden overschreden bij het afrijden van een helling. In dergelijke gevallen zal ACC de remmen niet bedienen om de ingestelde snelheid te handhaven.
- Op tolwegen of wegen met andere onderbrekingen op de rijstrook, parkeerplaatsen of locaties met slagbomen.

U kunt de weergave van de ingestelde snelheid op de interface voor bestuurdersinformatie of het audio-/informatiescherm wijzigen van km/h in mph en omgekeerd.

➤ **Instelbare functies*** BLZ. 171, 396

De controlelampjes voor de Adaptive Cruise Control (ACC), het Road Departure Mitigation-systeem, het voertuigstabiliteitsassistentiesysteem (VSA) OFF, lage bandenspanning/waarschuwingssysteem bandenspanning en het botsingsbeperkingsysteem (CMBS) kunnen gaan branden na het opnieuw aansluiten van de accu. Rijd een korte afstand met een snelheid van meer dan 20 km/h. Het controlelampje zou uit moeten gaan. Als het lampje niet uit gaat, laat u het voertuig door een dealer controleren.

* Niet beschikbaar op alle modellen



Op het moment dat u de knop **–/SET** loslaat, wordt de ingestelde snelheid vastgelegd, en begint ACC.

Wanneer ACC in werking treedt, verschijnen het voertuigpictogram, de afstandsbalen en de ingestelde snelheid op de interface voor bestuurdersinformatie.

Bij gebruik van ACC wordt de ondersteuningsfunctie voor rechttu rijden (een functie van het elektrische stuurbevestigingssysteem) geactiveerd. De ondersteuningsfunctie voor rechttu rijden maakt het gemakkelijker om uw voertuig in een rechte lijn te houden, omdat ze ervoor zorgt dat het stuurbevestigingssysteem het natuurlijk trekken van de besturing automatisch compenseert.

▶ Adaptive Cruise Control (ACC)

De acceleratie kan langer duren in de ECON-modus*.

U kunt ACC en de instelbare snelheidsbegrenzer of de intelligente snelheidsbegrenzer* niet tegelijkertijd gebruiken.

Modellen met 2,0 l-motor

Wanneer u VSA volledig uitschakelt, kunt u geen gebruik maken van ACC.

■ Wanneer in bedrijf

■ Er is een voorliggend voertuig

ACC controleert of een voorliggend voertuig binnen het ACC-bereik komt. Als wordt gedetecteerd dat een voertuig binnen het bereik van ACC komt, handhaaft het ACC-systeem de ingestelde snelheid van uw voertuig of vermindert het deze om de ingestelde volgafstand ten opzichte van het voorliggende voertuig te handhaven.

➤ De volgafstand instellen of wijzigen BLZ. 603

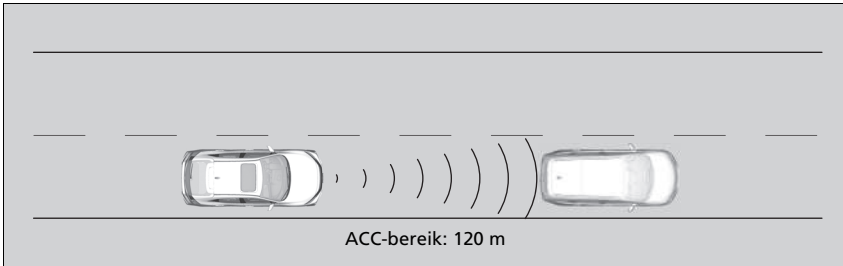

Een voertuigpictogram verschijnt op de interface voor bestuurdersinformatie

Wanneer een voertuig waarvan de snelheid lager is dan uw ingestelde snelheid vóór u gaat rijden of u afsnijdt en wordt gedetecteerd door de radar en de camera, begint uw voertuig snelheid te verminderen.

▶ Wanneer in bedrijf

Als het voertuig voor u plotseling vertraagt of een ander voertuig snijdt u af, klinkt de zoemer en verschijnt er een melding op de interface voor bestuurdersinformatie.

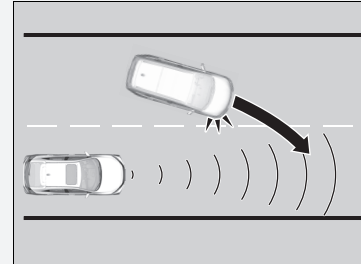

Trap het rempedaal in en handhaaf een passende afstand tot het voertuig vóór u.

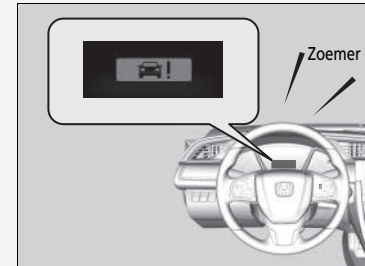

■ Er is geen voertuig voor u

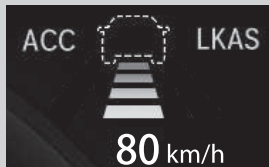

Een voertuigpictogram met gestippelde omtrek verschijnt op de interface voor bestuurdersinformatie

■ Wanneer u het gaspedaal intrapt

U kunt de voertuigsnelheid tijdelijk verhogen. In dat geval is er geen hoorbare of visuele waarschuwing, zelfs niet als een voertuig zich binnen het ACC-bereik bevindt. ACC blijft aan tenzij u deze annuleert. Zodra u het gaspedaal loslaat, hervat het systeem een geschikte snelheid om de volgfstand te handhaven terwijl een voorliggend voertuig binnen het bereik van ACC is.

Uw voertuig handhaaft de ingestelde snelheid, zonder dat u uw voet op het rempedaal of gaspedaal hoeft te houden.

Als er eerder vóór u een voertuig werd gedetecteerd dat voorkwam dat uw voertuig met de ingestelde snelheid kon rijden, verhoogt ACC de snelheid van uw voertuig tot de ingestelde snelheid en handhaaft deze vervolgens.

» Wanneer in bedrijf

Zelfs als de afstand tussen uw voertuig en het voertuig dat vóór u wordt gedetecteerd kort is, kan ACC onder de volgende omstandigheden beginnen om uw voertuig te versnellen:

- Het voertuig vóór u rijdt met bijna dezelfde snelheid of sneller dan uw voertuig.
- Een voertuig dat u afsnijdt, gaat sneller dan uw voertuig en de afstand tussen de voertuigen wordt geleidelijk groter.

U kunt het systeem ook zodanig instellen, dat een pieptoon klinkt wanneer een voertuig dat vóór u wordt gedetecteerd binnen en buiten het ACC-detectiebereik komt. Verander de instelling **ACC akoestisch signaal bij voorligger**.

» **Instelbare functies*** BLZ. 171, 396

Beperkingen

U moet mogelijk de rem gebruiken om een veilige afstand te handhaven bij het gebruik van ACC.

Mogelijk werkt ACC ook niet goed onder bepaalde omstandigheden.

» **ACC-omstandigheden en -beperkingen**

BLZ. 599

ACC-omstandigheden en -beperkingen

Onder bepaalde omstandigheden kan het systeem automatisch worden uitgeschakeld en het ACC-controlelampje gaan branden. Onderstaand vindt u enkele voorbeelden van deze omstandigheden. Andere omstandigheden kunnen de werking van bepaalde ACC-functies verminderen.

📷 **Sensorcamera voor** BLZ. 630

■ Omgevingsomstandigheden

Rijden bij slecht weer (regen, mist, sneeuw, enz.).

■ Staat van het wegdek

Rijden op een besneeuwd of nat wegdek (rijstroommarkeringen niet zichtbaar, voertuigsporen, reflectie van lichten, opspattend water, hoog contrast).

■ Staat van het voertuig

- De voorruit is aan de buitenzijde bedekt met vuil, modder, bladeren, natte sneeuw, enz.
- Een abnormale band- of wielconditie (onjuiste maat, verschillende maten of samenstellingen, onjuiste bandenspanning, thuiscomer*, enz.).
- De temperatuur van de camera wordt te hoog.
- De parkeerrem is ingeschakeld.
- Wanneer het onderste deel van de voorbumper vuil is.
- Het voertuig helt naar achteren door een zware lading of wijzigingen aan de ophanging.
- Wanneer sneeuwkettingen* zijn gemonteerd.

⚠ ACC-omstandigheden en -beperkingen

Als de radarsensor moet worden hersteld of verwijderd of als de radarsensorafdekking flink is beschadigd, schakelt u het systeem uit door op de knop **MAIN** te drukken en brengt u uw voertuig naar een dealer.

* Niet beschikbaar op alle modellen

■ Detectiebependingen

- Er steekt plotseling een voertuig voor u over.
- De afstand tussen uw voertuig en het voertuig voor u is te kort.
- Een trager rijdend voertuig snijdt u af en remt plotseling.
- Wanneer u snel gas geeft en het voertuig voor u op hoge snelheid nadert.
- Het voertuig vóór u is een motorfiets, fiets, scootmobiel of ander klein voertuig.
- Wanneer er zich dieren vóór uw voertuig bevinden.
- Wanneer u op een bochtige, slingerende of golvende weg rijdt waardoor het voor de sensor moeilijk is om een voertuig vóór u goed te detecteren.

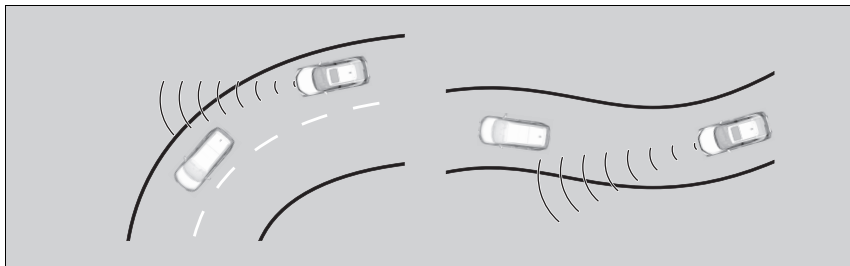

- Het verschil in snelheid tussen uw voertuig en het voertuig vóór u is vrij groot.
- Een tegemoetkomend voertuig wijkt plotseling uit naar uw rijstrook.
- Uw voertuig wijkt plotseling af van koers en komt vóór een tegenligger terecht.

▶▶ ACC-omstandigheden en -bependingen

Laat het voertuig door een dealer controleren als u ongewoon gedrag van het systeem bemerkt (als het waarschuwingsbericht bijvoorbeeld te vaak wordt weergegeven).

Wanneer de voorzijde van het voertuig beschadigd wordt in een of meer van de volgende situaties, werkt de radarsensor mogelijk niet meer naar behoren. Laat het voertuig door een dealer controleren:

- Het voertuig reed een hobbel, stoeprand, wielblok, dijk, enz. op.
- U rijdt met het voertuig door diep water.
- Uw voertuig botst frontaal.

- Bij het rijden over een smalle ijzeren brug.

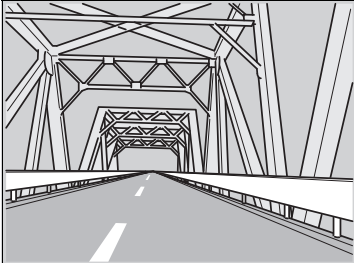

- Wanneer het voertuig vóór u plotseling remt.
- Wanneer het voertuig vóór u een unieke vorm heeft.



- Wanneer uw voertuig of het voertuig vóór u aan één kant van de rijstrook rijdt.

■ Voertuigsnelheid instellen

Verhoog of verlaag de voertuigsnelheid met de knop **RES/+** of **-/SET** op het stuurwiel.

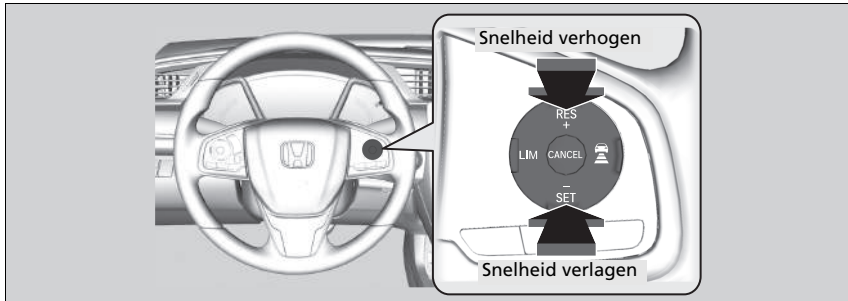

- Telkens wanneer u op de knop **RES/+** of **-/SET** drukt, wordt de voertuigsnelheid met ongeveer 1 km/h verhoogd of verlaagd.
- Als u de knop **RES/+** of **-/SET** ingedrukt houdt, wordt de voertuigsnelheid met ongeveer 10 km/h verhoogd of verlaagd.

» Voertuigsnelheid instellen

Als een voertuig dat vóór u wordt gedetecteerd, langzamer rijdt dan uw verhoogde ingestelde snelheid, versnelt ACC uw voertuig wellicht niet. Dit dient om de ingestelde afstand tussen uw voertuig en het voertuig vóór u te bewaren.

Wanneer u het gaspedaal intrapt en vervolgens de knop **-/SET** indrukt en weer loslaat, wordt de huidige snelheid van het voertuig ingesteld.

De volgafstand instellen of wijzigen

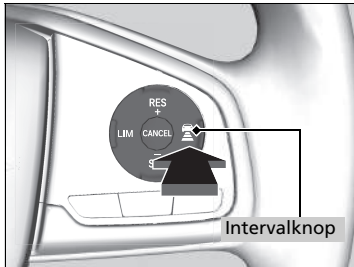





Druk op de  (afstand)-knop om de volgafstand van ACC te wijzigen.

Telkens wanneer u op de knop drukt, wordt geschakeld tussen de volgende instellingen voor de volgafstand (de afstand tussen uw voertuig en het voertuig vóór u): extra lang, lang, middellang en kort.

Bepaal de meest geschikte volgafstand op basis van de specifieke rijomstandigheden. Zorg ervoor dat de instelling voldoet aan de lokale vereisten voor de volgafstand.

Hoe hoger de voertuigsnelheid is, hoe groter de korte, middellange, lange of extra lange volgafstand wordt. Zie de volgende voorbeelden ter referentie.

Volgafstand		Bij de volgende ingestelde snelheid:	
		80 km/h	104 km/h
Kort		25 meter 1,1 sec	31,5 meter 1,1 sec
Middel-lang		33 meter 1,5 sec	43,4 meter 1,5 sec
Lang		47 meter 2,1 sec	60,8 meter 2,1 sec
Extra lang		62 meter 2,8 sec	81,4 meter 2,8 sec

▶▶ De volgafstand instellen of wijzigen

De bestuurder dient in alle gevallen een voldoende remafstand aan te houden ten opzichte van het voertuig vóór hem/haar. Daarnaast dient hij/zij er zich van bewust te zijn dat er een bepaalde minimale afstand of tijd kan gelden volgens de plaatselijk geldende snelwegcode. Het is aan de bestuurder om zich aan deze regelgeving te houden.

Annuleren

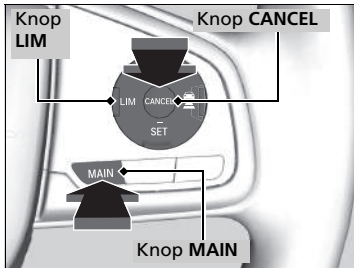

Om ACC te annuleren, kunt u het volgende doen:

- Druk op de knop **CANCEL**.
- Druk op de knop **MAIN**.
 - ▶ Het controlelampje **ACC** gaat uit.
- Druk op de knop **LIM**.
- U trapt het rempedaal in.
- Trap het koppelingspedaal vijf seconden of langer in.

Annuleren

Hervatten van de vooraf ingestelde snelheid: Nadat u ACC hebt geannuleerd, kunt u de vooraf ingestelde snelheid hervatten terwijl deze nog steeds wordt weergegeven. Druk op de knop **RES/+** wanneer u ten minste 30 km/h rijdt.

De ingestelde snelheid kan niet worden ingesteld of hervat wanneer ACC is uitgeschakeld met de knop **MAIN**. Druk op de knop **MAIN** om het systeem te activeren en stel vervolgens de gewenste snelheid in.

■ Automatisch annuleren

De zoemer klinkt en er verschijnt een melding op de interface voor bestuurdersinformatie wanneer ACC automatisch wordt geannuleerd. Elk van deze omstandigheden kan het automatisch annuleren van ACC veroorzaken.

- Slecht weer (regen, mist, sneeuw, enz.)
- Wanneer de radarsensor in het onderste deel van de voorbumper vuil wordt.
- Het voertuig voor u kan niet worden gedetecteerd.
- Er is een abnormale conditie van de banden gedetecteerd of de banden slippen.
- Langere tijd op een bergweg of ruw terrein rijden.
- Plotseling bewegen van stuurwiel.
- Wanneer ABS, VSA of CMBS geactiveerd is.
- Wanneer het controlelampje van het ABS- of VSA-systeem gaat branden.
- Wanneer u de parkeerrem handmatig inschakelt.
- Als het gedetecteerde voertuig binnen het ACC-bereik te dicht bij uw voertuig is.
- De camera achter de achteruitkijkspiegel of het gebied rondom de camera, inclusief de voorruit, is vuil.
- Wanneer het maximum laadgewicht is overschreden.
- Bij het rijden door een afgesloten ruimte, zoals een tunnel.
- Door het controlelampje voor op- of terugschakelen in de toerenteller te negeren, wordt de ACC na ongeveer 10 seconden geannuleerd.
- Het motortoerental komt in de rode zone van de toerenteller terecht.
- Het motortoerental komt onder 1.000 omw/min.
- U schakelt tijdelijk naar neutraal terwijl u naar een hogere of lagere versnelling schakelt.

» Automatisch annuleren

Zelfs als ACC automatisch is geannuleerd, kunt u nog steeds de vooraf ingestelde snelheid hervatten. Wacht totdat de toestand die het annuleren van ACC veroorzaakt heeft is verbeterd en druk op de knop **-/SET**.

Modellen met 2,0 l-motor

Als u VSA volledig uitschakelt terwijl ACC actief is, wordt ACC automatisch uitgeschakeld.

Intelligente Adaptive Cruise Control-functie

Kan al ver van tevoren voorspellen wanneer een voertuig gaat invoegen. Het systeem detecteert dat een voertuig in de aangrenzende rijstrook met langzamer rijdend verkeer vóór u wil invoegen en past de snelheid van uw voertuig aan wanneer ACC is ingeschakeld.

Hoe het systeem werkt

De radarsensor in het onderste deel van de voorbumper detecteert voertuigen voor u en in de aangrenzende rijstrook, en de camera achter de achteruitkijkspiegel detecteert de rijstrookmarkeringen.

Dit systeem verbetert de volg-/traceercapaciteit van ACC; het systeem past de voertuigsnelheid van tevoren aan op basis van de voorspelling dat een voertuig in de aangrenzende rijstrook met langzamer rijdend verkeer voor u gaat invoegen om een langzamer rijdend voertuig in te halen. Wanneer een dergelijke situatie wordt voorspeld, zal de voertuigsnelheid iets afnemen. Wanneer de situatie wordt gedetecteerd, zal de voertuigsnelheid afnemen overeenkomstig met het voorliggende voertuig.

Als de snelheid wordt afgesteld door het systeem, wordt op de interface voor bestuurdersinformatie het pictogram voor invoegende voertuigen weergegeven om aan te geven dat het systeem is geactiveerd.

Model met stuur links afgebeeld.

■ Hoe het systeem wordt geactiveerd

Wanneer een voertuig dat vóór u invoegt sneller rijdt dan het voertuig daarvóór en uw voertuig gaat sneller dan het voertuig dat invoegt (d.w.z. u moet afremmen), voorspelt ACC het invoegen en past het systeem de voertuigsnelheid aan.

Het systeem wordt geactiveerd wanneer aan alle volgende voorwaarden wordt voldaan:

- Wanneer ACC is geactiveerd.
- Wanneer u rijdt op een weg met meerdere rijstroken.
- Wanneer de voertuigsnelheid ligt tussen ongeveer 80 km/h en ongeveer 180 km/h.
- Het voertuig rijdt op een rechte of licht gebogen weg.
- De richtingaanwijzers staan uit.
- Het rempedaal is niet ingetrapt.
- Wanneer een voertuig invoegt vanuit een rijstrook met langzamer rijdend verkeer.

■ Intelligente Adaptive Cruise Control in- en uitschakelen

U kunt het systeem in- en uitschakelen met behulp van de interface voor bestuurdersinformatie of het audio-/informatiescherm*.

➤ **Instelbare functies*** BLZ. 171, 396

➤ Intelligente Adaptive Cruise Control-functie

Wanneer het verkeer verandert van rechts naar links en u rijdt op een weg met tegemoetkomend verkeer dan wijzigt het systeem automatisch de rijstrook die moet worden gecontroleerd van de rechter- naar de linkerstrook.

Intelligente Adaptive Cruise Control wordt mogelijk niet geactiveerd onder de volgende omstandigheden:

- Wanneer het verschil in snelheid tussen het invoegende voertuig en het voorliggende voertuig in de aangrenzende rijstrook*¹ klein is
- Wanneer het verschil in snelheid tussen het invoegende voertuig en uw voertuig klein is (d.w.z. wanneer de snelheid niet hoeft te worden aangepast)
- Wanneer een voertuig gewoon voor uw voertuig invoegt zonder dat een voorliggend voertuig aanwezig is in de aangrenzende rijstrook*¹
- Wanneer een voertuig invoegt vanuit een rijstrook met sneller rijdend verkeer*¹

*1: Verwijst naar een rechter rijstrook voor verkeer dat rechts rijdt, een linker rijstrook voor verkeer dat links rijdt.

* Niet beschikbaar op alle modellen

Lane Keeping Assist-systeem (LKAS)

Helpt bij het sturen om te zorgen dat het voertuig in het midden van de gedetecteerde rijstrook blijft en waarschuwt via voelbare, hoorbare en visuele waarschuwingen dat het voertuig de rijstrook dreigt te verlaten.



☒ Lane Keeping Assist-systeem (LKAS)

Belangrijke veiligheidsinformatie

Het LKAS dient alleen voor uw gemak. Het is geen vervanging van de besturing van het voertuig. Het systeem werkt niet als u de handen van het stuur haalt of het voertuig niet bestuurt.

☒ Waarschuwings- en informatiemeldingen op interface voor bestuurdersinformatie

BLZ. 135

Plaats geen voorwerpen op het instrumentenpaneel. Voorwerpen kunnen weerkaatsen op de voorruit en een juiste detectie van rijstroken belemmeren.

Het LKAS waarschuwt alleen wanneer wordt gedetecteerd dat u uw rijstrook verlaat zonder gebruik van een richtingaanwijzer. Het LKAS detecteert mogelijk niet alle rijstrookmarkeringen of alle keren dat u de rijstrook verlaat; de nauwkeurigheid varieert afhankelijk van het weer, de snelheid en conditie van de rijstrookmarkeringen. Het is altijd uw verantwoordelijkheid om uw voertuig veilig te gebruiken en botsingen te voorkomen.

Het LKAS is handig bij gebruik op snelwegen of tweebaanswegen.

Het LKAS werkt mogelijk niet goed onder bepaalde omstandigheden:

☒ LKAS-omstandigheden en -beperkingen

BLZ. 614

Er is meer informatie beschikbaar over het omgaan met de camera waarmee dit systeem is uitgerust.

☒ Sensorcamera voor

BLZ. 630

■ Lane Keep Support-functie

Biedt hulp om het voertuig in het midden van de rijstrook te houden. Wanneer het voertuig een witte of gele streep nadert, zal de stuurkracht van de elektrische stuurbechrachting sterker worden.

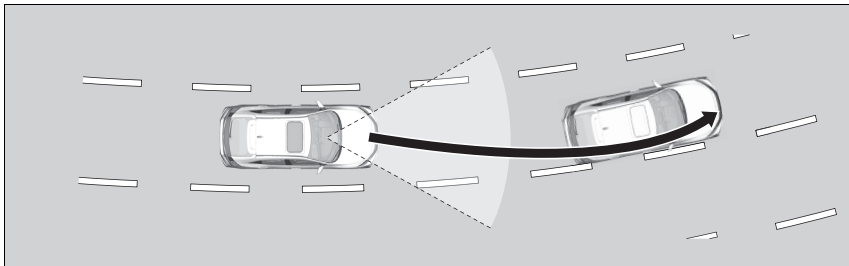

■ Rijbaanassistentiefunctie

Wanneer het voertuig de waarschuwingszone binnenkomt, waarschuwt het LKAS u via een lichte trilling van het stuurwiel en hoorbare en visuele waarschuwingen.

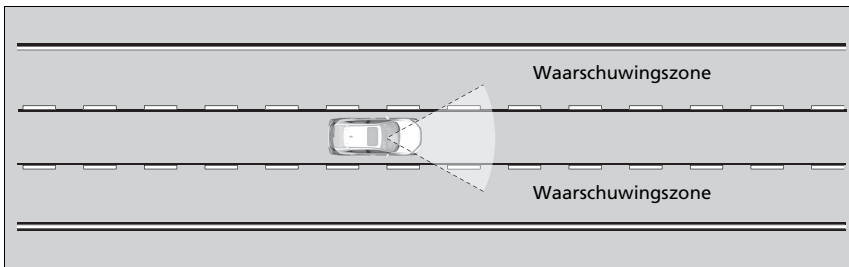

▶ Lane Keeping Assist-systeem (LKAS)

Het LKAS werkt mogelijk niet zoals bedoeld wanneer u regelmatig moet stoppen of op wegen met scherpe bochten.

Als het systeem geen rijstroken detecteert, zal het tijdelijk worden uitgeschakeld. Wanneer een rijstrook wordt gedetecteerd, wordt het systeem automatisch weer geactiveerd.

■ Wanneer kan het systeem worden gebruikt?

Het systeem kan worden gebruikt wanneer aan de volgende voorwaarden wordt voldaan.

- De rijstrook waarin u rijdt heeft detecteerbare rijstrookmarkeringen aan beide zijden en uw voertuig rijdt in het midden van de rijstrook.
- Het voertuig rijdt met een snelheid tussen 72 en 185 km/h.
- U rijdt op een rechte of licht gebogen weg.
- De richtingaanwijzers staan uit.
- Het rempedaal is niet ingetrapt.
- De ruitenwissers werken niet continu.

■ Het systeem inschakelen

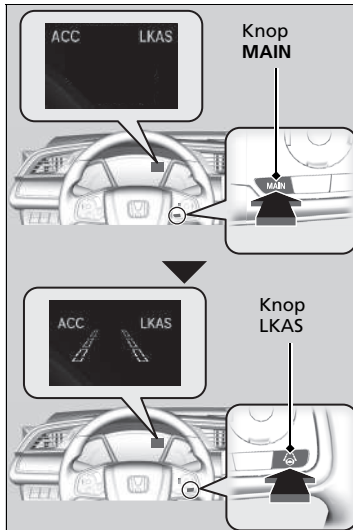

1. Druk op de knop **MAIN**.

- ▶ Het LKAS bevindt zich op de interface voor bestuurdersinformatie.
Het systeem is gereed voor gebruik.

2. Druk op de knop **LKAS**.

- ▶ Er verschijnen rijstrookgrenzen op de interface voor bestuurdersinformatie.
Het systeem is ingeschakeld.

⚠ Wanneer kan het systeem worden gebruikt?

Als het voertuig naar de linker of rechter rijstrook afwijkt doordat het systeem koppel overbrengt, dient u het LKAS-systeem uit te zetten en uw voertuig door een dealer te laten nakijken.

Modellen met 2,0 I-motor

Als u VSA volledig uitschakelt, kunt u LKAS niet gebruiken.

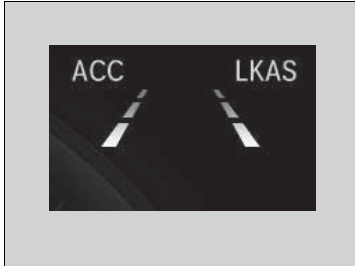

3. Houd uw voertuig tijdens het rijden in het midden van de rijstrook.
 - ▶ De buitenste stippelijnen worden vaste lijnen als het systeem wordt ingeschakeld nadat de linker- en rechtersijstrookmarkeringen zijn gedetecteerd.

Annuleren

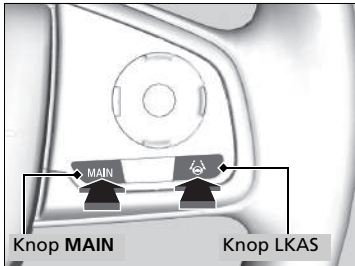

Om LKAS te annuleren:
Druk op de knop **MAIN** of LKAS.

Het LKAS wordt uitgeschakeld wanneer u de motor afzet, zelfs als u LKAS hebt ingeschakeld toen u voor het laatst het voertuig bestuurd.

Annuleren

Modellen met ACC met Low Speed Follow

Met de knop **MAIN** wordt tevens ACC met Low Speed Follow in- en uitgeschakeld.

Modellen met ACC

Met de knop **MAIN** wordt tevens de ACC in- en uitgeschakeld.

Modellen met 2,0 l-motor

Als u VSA volledig uitschakelt terwijl LKAS is geactiveerd, wordt LKAS automatisch uitgeschakeld.



Wanneer het LKAS wordt uitgeschakeld, veranderen de rijstrookmarkeringen op de interface voor bestuurdersinformatie in contourlijnen en klinkt de zoemer (indien ingeschakeld).

■ Het systeem wordt uitgeschakeld in de volgende gevallen:

- De ruitenwissers continu laat werken.
 - ▶ Wanneer de ruitenwissers uitgeschakeld worden, schakelt het LKAS weer in.

Modellen met ruitenwissers met automatisch wisinterval

- De wisserschakelaar in de stand **AUTO** zet en de ruitenwissers continu werken.
 - ▶ Het LKAS wordt hervat wanneer de ruitenwissers stoppen of met tussenpozen werken.

Alle modellen

- U verlaagt de voertuigsnelheid tot 64 km/h of minder.
 - ▶ Wanneer de voertuigsnelheid wordt verhoogd tot ten minste 72 km/h, wordt het LKAS weer ingeschakeld.
- U trapt het rempedaal in.
 - ▶ Zodra u het rempedaal loslaat, wordt het LKAS weer ingeschakeld en begint het weer rijstrookmarkeringen te detecteren.

■ Het LKAS wordt automatisch uitgeschakeld wanneer:

- Het systeem geen rijstrookmarkeringen detecteert.
- Het stuurwiel snel wordt gedraaid.
- U het voertuig niet stuurt.
- Door een scherpe bocht wordt gereden.
- Met een snelheid van meer dan ongeveer 185 km/h wordt gereden.
- Het Road Departure Mitigation-systeem is geactiveerd.

Zodra deze toestanden zijn opgeheven, wordt het LKAS automatisch weer ingeschakeld.

■ **Het LKAS kan automatisch worden geannuleerd wanneer:**

- De cameratemperatuur te hoog of te laag wordt.
- De camera achter de achteruitkijkspiegel of het gebied rondom de camera, inclusief de voorruit, is vuil.
- Het ABS- of VSA-systeem ingeschakeld is.

Een zoemer klinkt als het LKAS automatisch wordt geannuleerd.

LKAS-omstandigheden en -beperkingen

Het systeem kan onder bijvoorbeeld de volgende omstandigheden rijstrookmarkeringen mogelijk niet detecteren en daardoor het voertuig niet in het midden van de rijstrook houden:

■ **Omgevingsomstandigheden**

- Rijden bij slecht weer (regen, mist, sneeuw, enz.).
- Plotselinge veranderingen tussen licht en donker zoals bij het in- of uitrijden van een tunnel.
- Er is weinig contrast tussen de rijstrookmarkeringen en de rijbaan.
- Wanneer de zon laag staat (bijvoorbeeld bij zonsopgang of schemering).
- Er is sprake van een sterke lichtweerkaatsing vanaf het wegdek.
- Rijden in de schaduw van bomen, gebouwen, enz.
- Wanneer schaduwen van objecten langs de weg parallel lopen aan de rijstrookmarkeringen.
- Obstakels op de weg of objecten langs de weg kunnen onterecht worden gezien als rijstrookmarkeringen.
- Lichtweerkaatsingen aan de binnenzijde van de voorruit.
- Rijden in het donker of in donkere gebieden zoals tunnels.

■ Staat van het wegdek

- Rijden op een besneeuwd of nat wegdek (rijstrookmarkeringen niet zichtbaar, voertuigsporen, reflectie van lichten, opspattend water, hoog contrast).
- Bij het rijden op een weg met tijdelijke rijstrookmarkeringen.
- Wanneer onduidelijke, meerdere of wisselende rijstrookmarkeringen zichtbaar zijn op het wegdek als gevolg van wegwerkzaamheden of oude rijstrookmarkeringen.

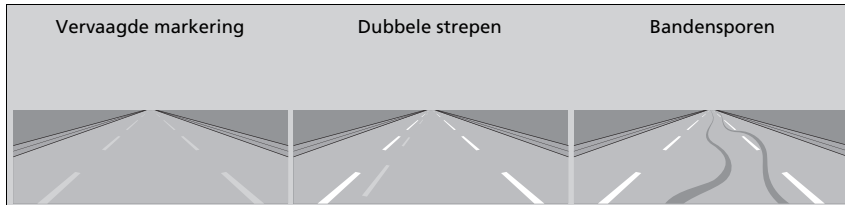

- Er zijn samenkomende, afsplitsende of elkaar kruisende lijnen op het wegdek (bijvoorbeeld bij een kruising of oversteekplaats).
- De rijstrookmarkeringen zijn zeer smal, breed of wisselend.



- Het voertuig voor u rijdt dicht bij de rijstrookmarkeringen.
- De weg is heuvelachtig of het voertuig nadert de top van een heuvel.
- Rijden op ruwe of onverharde wegen of op slecht wegdek.

- Wanneer voorwerpen op/langs de weg (stoep, vangrail, pylonen, enz.) worden herkend als witte strepen (of gele strepen).
- Tijdens het rijden op wegen met dubbele lijnen.

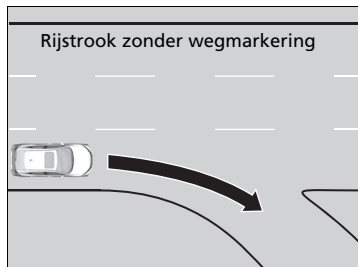

■ Staat van het voertuig

- De lenzen van de koplampen zijn vuil of de koplampen zijn niet goed afgesteld.
- De voorruit is aan de buitenzijde bedekt met vuil, modder, bladeren, natte sneeuw, enz.
- De binnenkant van de voorruit is beslagen.
- De temperatuur van de camera wordt te hoog.
- Een abnormale band- of wielconditie (onjuiste maat, verschillende maten of samenstellingen, onjuiste bandenspanning, thuiskomer* enz.).
- Het voertuig helt naar achteren door een zware lading of wijzigingen aan de ophanging.

Modellen met 1,0 l-motor met klimaatregelsysteem

- Het voertuig trekt een aanhanger/caravan.

Road Departure Mitigation-systeem

Waarschuwt en assisteert u wanneer het systeem vaststelt dat het risico bestaat dat uw voertuig per ongeluk over gedetecteerde rijstrookmarkeringen of de buitenste rand van het wegdek wegdek rijdt en/of van de weg af raakt.

Hoe het systeem werkt

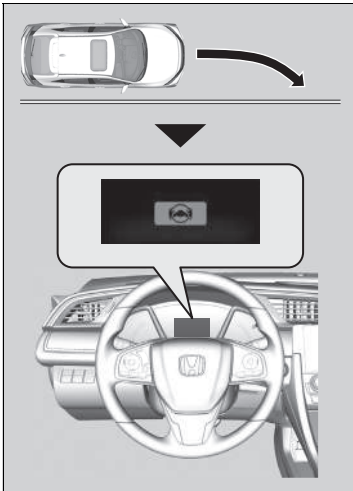

De voorste camera achter de achteruitkijkspiegel controleert de linker en rechter rijstrookmarkeringen (wit of geel weergegeven) en de buitenste rand van het wegdek (dat wordt begrensd door gras of grind). Als uw voertuig te dicht bij gedetecteerde rijstrookmarkeringen of de buitenste rand van het wegdek (dat wordt begrensd door gras of grind) komt zonder dat een richtingaanwijzer is ingeschakeld, geeft het systeem een visuele waarschuwing, past het stuurkoppel toe en waarschuwt het u tevens met snelle trillingen op het stuurwiel om u te helpen binnen de gedetecteerde rijstrook te blijven.

Als het systeem detecteert dat het voertuig van de buitenste rand van het wegdek dreigt te rijden, wordt de bestuurder gewaarschuwd met een geluidssignaal in plaats van stuurtrillingen.

▶ **Instelbare functies*** BLZ. 171, 396

Als visuele waarschuwing wordt  weergegeven op de interface voor bestuurdersinformatie.

Als het systeem vaststelt dat de stuurinput onvoldoende is om uw voertuig op de weg te houden, kan het de remmen inschakelen.

- ▶ Tot remmen wordt alleen overgegaan wanneer de wegstrookmarkeringen ononderbroken lijnen zijn.

* Niet beschikbaar op alle modellen

▶▶ Road Departure Mitigation-systeem

Belangrijke veiligheidsherinnering

Net als alle assistentiesystemen kent het Road Departure Mitigation-systeem beperkingen.

Wanneer u te veel vertrouwt op het Road Departure Mitigation-systeem kan dit botsingen tot gevolg hebben. Het is altijd uw verantwoordelijkheid om het voertuig binnen de rijstrook waarin u rijdt te houden.

Het Road Departure Mitigation-systeem waarschuwt alleen wanneer wordt gedetecteerd dat u uw rijstrook verlaat zonder gebruik van een richtingaanwijzer. Het Road Departure Mitigation-systeem detecteert mogelijk niet alle rijstrookmarkeringen of alle keren dat u de rijstrook verlaat; de nauwkeurigheid varieert afhankelijk van het weer, de snelheid en conditie van de rijstrookmarkeringen. Het is altijd uw verantwoordelijkheid om uw voertuig veilig te gebruiken en botsingen te voorkomen.

Er is meer informatie beschikbaar over het omgaan met de camera waarmee dit systeem is uitgerust.

▶ **Sensorcamera voor** BLZ. 630

Het Road Departure Mitigation-systeem werkt mogelijk niet goed onder bepaalde omstandigheden:

▶ **Omstandigheden en beperkingen van het Road Departure Mitigation-systeem**
BLZ. 621

Het systeem annuleert de assistentie wanneer u aan het stuurwiel draait om te vermijden dat u over de gedetecteerde rijstrookmarkeringen rijdt.

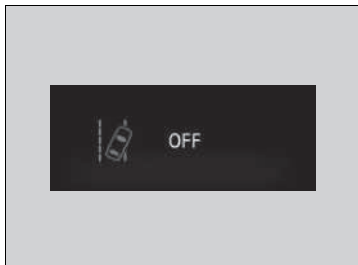

Als het systeem meermaals in werking treedt zonder corrigerende actie van de bestuurder, piept het systeem om u te waarschuwen. Daarna wordt de stuurhulp van Road Departure Mitigation tijdelijk gestopt en klinkt alleen het waarschuwingssignaal.



Na een paar minuten wordt het bericht aan de linkerkant weergegeven en wordt het Road Departure Mitigation-systeem weer volledig ingeschakeld.

▶▶ Road Departure Mitigation-systeem

Als LKAS is uitgeschakeld en u **Vroeg** uit de aangepaste opties via de interface voor bestuurdersinformatie of het audio-/informatiescherm* hebt geselecteerd, verschijnt onderstaand bericht als het systeem heeft bepaald dat de mogelijkheid bestaat dat uw voertuig over de gedetecteerde rijstrookmarkeringen of de buitenste rand van het wegdek (dat wordt begrensd door gras of grind) rijdt. Als u echter **Normaal, Vertraagd** of **Alleen waarschuwing** hebt geselecteerd, wordt het bericht alleen weergegeven als het voertuig over de buitenste rand van het wegdek dreigt te rijden.

📄 **Instelbare functies*** BLZ. 171, 396

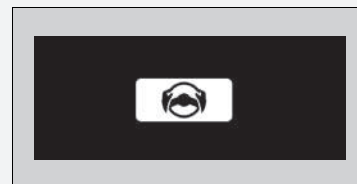

Modellen met 2,0 l-motor

Het Road Departure Mitigation-systeem werkt niet als VSA volledig is uitgeschakeld.

Hoe het systeem wordt geactiveerd

Het systeem is klaar om te beginnen met het zoeken naar rijstrookmarkeringen wanneer aan alle volgende voorwaarden is voldaan:

- Het voertuig rijdt met een snelheid tussen 72 en 185 km/h.
- Het voertuig rijdt op een rechte of licht gebogen weg.
- De richtingaanwijzers staan uit.
- Het rempedaal is niet ingetrapt.
- De ruitenwissers werken niet continu.
- Het voertuig accelereert of remt niet en het stuurwiel wordt niet gedraaid.
- Het systeem stelt vast dat de bestuurder niet actief accelereert, remt of stuurt.

ⓘ Hoe het systeem wordt geactiveerd

Het Road Departure Mitigation-systeem kan zichzelf automatisch uitschakelen; het controlelampje  gaat dan branden en blijft branden.

➤ Controlelampjes BLZ. 108

De functionaliteit van het Road Departure Mitigation-systeem kan nadelig worden beïnvloed wanneer het voertuig:

- Niet binnen een rijstrook rijdt.
- Aan de binnenzijde van een bocht of aan de buitenzijde van een rijstrook rijdt.
- Binnen een smalle rijstrook rijdt.

Road Departure Mitigation aan en uit

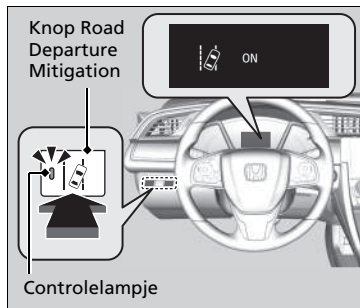

Druk op de knop van het Road Departure Mitigation-systeem om het systeem in en uit te schakelen.

- ▶ Het controlelampje in de knop gaat aan en het bericht verschijnt op de interface voor bestuurdersinformatie wanneer het systeem is ingeschakeld.

Road Departure Mitigation aan en uit

Als u **Alleen waarschuwing** hebt gekozen bij de aangepaste opties met gebruikmaking van de interface voor bestuurdersinformatie of het audio-/informatiescherm*, bedient het systeem het stuurwiel en de remmen niet.

📄 **Instelbare functies*** BLZ. 171, 396

De controlelampjes voor de Adaptive Cruise Control (ACC)*, Adaptive Cruise Control (ACC) met Low Speed Follow*, het Road Departure Mitigation-systeem, het voertuigstabiliteitsassistentiesysteem (VSA) OFF, lage bandenspanning/waarschuwingssysteem bandenspanning en het botsingsbeperkingsysteem (CMBS) kunnen gaan branden na het opnieuw aansluiten van de accu. Rijd een korte afstand met een snelheid van meer dan 20 km/h. Het controlelampje zou uit moeten gaan. Als het lampje niet uit gaat, laat u het voertuig door een dealer controleren.

■ Omstandigheden en beperkingen van het Road Departure Mitigation-systeem

In bepaalde situaties kan het systeem de rijstrookmarkeringen en de positie van uw voertuig niet op de juiste wijze detecteren. Onderstaand vindt u enkele voorbeelden van deze omstandigheden.

■ Omgevingsomstandigheden

- Rijden bij slecht weer (regen, mist, sneeuw, enz.).
- Plotselinge veranderingen tussen licht en donker zoals bij het in- of uitrijden van een tunnel.
- Er is weinig contrast tussen de rijstrookmarkeringen en de rijbaan.
- Wanneer de zon laag staat (bijvoorbeeld bij zonsopgang of schemering).
- Er is sprake van een sterke lichtweerkaatsing vanaf het wegdek.
- Rijden in de schaduw van bomen, gebouwen, enz.
- Wanneer schaduwen van objecten langs de weg parallel lopen aan de rijstrookmarkeringen.
- Obstakels op de weg of objecten langs de weg kunnen onterecht worden gezien als rijstrookmarkeringen.
- Lichtweerkaatsingen aan de binnenzijde van de voorruit.
- Rijden in het donker of in donkere gebieden zoals tunnels.
- De buitenste rand van het wegdek wordt begrensd door voorwerpen, materiaal enz. in plaats van gras of grind.

■ Staat van het wegdek

- Rijden op een besneeuwd of nat wegdek (rijstrookmarkeringen niet zichtbaar, voertuigsporen, reflectie van lichten, opspattend water, hoog contrast).
- Bij het rijden op een weg met tijdelijke rijstrookmarkeringen.
- Wanneer onduidelijke, meerdere of wisselende rijstrookmarkeringen zichtbaar zijn op het wegdek als gevolg van wegwerkzaamheden of oude rijstrookmarkeringen.
- Er zijn samenkomende, afsplitsende of elkaar kruisende lijnen op het wegdek (bijvoorbeeld bij een kruising of oversteekplaats).
- De rijstrookmarkeringen zijn zeer smal, breed of wisselend.
- Het voertuig voor u rijdt dicht bij de rijstrookmarkeringen.
- De weg is heuvelachtig of het voertuig nadert de top van een heuvel.
- Rijden op ruwe of onverharde wegen of op slecht wegdek.
- Wanneer voorwerpen op/langs de weg (stoep, vangrail, pylonen, enz.) worden herkend als witte strepen (of gele strepen).
- Tijdens het rijden op wegen met dubbele lijnen.

■ Staat van het voertuig

- De lenzen van de koplampen zijn vuil of de koplampen zijn niet goed afgesteld.
- De voorruit is aan de buitenzijde bedekt met vuil, modder, bladeren, natte sneeuw, enz.
- De binnenkant van de voorruit is beslagen.
- De temperatuur van de camera wordt te hoog.
- Een abnormale band- of wielconditie (onjuiste maat, verschillende maten of samenstellingen, onjuiste bandenspanning, thuiscomer* enz.).
- Het voertuig helt naar achteren door een zware lading of wijzigingen aan de ophanging.
- Wanneer sneeuwkettingen* zijn gemonteerd.

Modellen met 1,0 l-motor met klimaatregelsysteem

- Het voertuig trekt een aanhanger/caravan.

Verkeersbordenherkenningssysteem

Herinnert u op de interface voor bestuurdersinformatie aan informatie die is afgeleid van verkeersborden die u bent gepasseerd, zoals de snelheidslimiet of het feit dat inhalen verboden is.

Hoe het systeem werkt

Wanneer de camera aan de achterkant van de achteruitkijkspiegel tijdens het rijden verkeersborden waarneemt, geeft het systeem de verkeersborden weer die worden herkend als bedoeld voor uw voertuig. Het verkeersbordpictogram wordt weergegeven gedurende een bepaalde tijd en afstand.

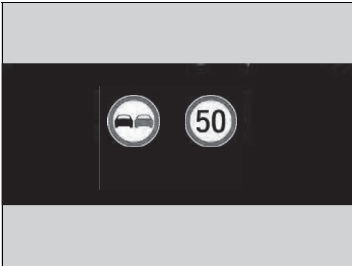

Het verkeersbordpictogram kan veranderen in een ander pictogram of verdwijnen wanneer:

- Het einde van een snelheidslimiet of andere limiet is gedetecteerd.
- U een snelweg of tweebaansweg oprijdt/verlaat.
- U met inschakeling van de richtingaanwijzer afslaat op een kruising.

Verkeersbordenherkenningssysteem

Het systeem is ontworpen om borden te detecteren die voldoen aan de normen van de Weense Conventie. Niet alle verkeersborden kunnen worden weergegeven, maar verkeersborden langs de weg mogen niet worden genegeerd. Het systeem werkt niet voor alle verkeersborden in alle landen en ook niet in alle omstandigheden. Vertrouw niet te veel op het systeem. Rijd altijd met een voor de omstandigheden passende snelheid.

Breng nooit folie of voorwerpen aan tegen de voorruit die het gezichtsveld van de camera kunnen belemmeren en tot een abnormale werking van het systeem kunnen leiden. Krassen, sterren en andere beschadigingen van de voorruit die binnen het gezichtsveld van de camera vallen, kunnen leiden tot een abnormale werking van het systeem. In dat geval raden wij aan de voorruit te vervangen door een originele voorruit van Honda. Ook hele kleine reparaties binnen het gezichtsveld van de camera of een niet-originele voorruit kunnen een abnormale werking van het systeem veroorzaken. Laat de camera na vervanging van de voorruit door een dealer opnieuw kalibreren. Voor een goede werking van het systeem moet de camera goed gekalibreerd zijn.

Modellen met 2,0 l-motor

Het verkeersbordenherkenningssysteem werkt niet als VSA volledig is uitgeschakeld.

Als het systeem geen verkeersborden detecteert terwijl u rijdt, is het mogelijk dat de onderstaande afbeelding wordt weergegeven.

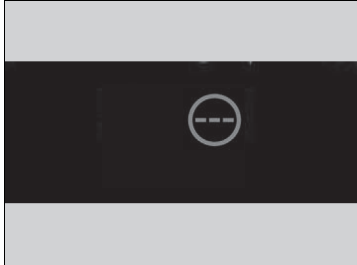

▶▶ Verkeersbordenherkenningssysteem

Om het risico te verkleinen dat een hoge binnentemperatuur het sensorsysteem van de camera uitschakelt, dient u bij het parkeren te kiezen voor een schaduwrijke plek of de voorzijde van het voertuig uit direct zonlicht te parkeren. Als u een reflecterend zonnescerm gebruikt, zorg er dan voor dat dit de camerabehuizing niet bedekt. Door de camera af te dekken, kan de temperatuur in de camera toenemen.

Er is meer informatie beschikbaar over het omgaan met de camera waarmee dit systeem is uitgerust.

▶ **Sensorcamera voor** BLZ. 630

■ Omstandigheden en beperkingen van het verkeersbordenherkenningssysteem

Het verkeersbordenherkenningssysteem kan het verkeersbord in de volgende gevallen mogelijk niet herkennen.

■ Staat van het voertuig

- De lenzen van de koplampen zijn vuil of de koplampen zijn niet goed afgesteld.
- De voorruit is aan de buitenzijde bedekt met vuil, modder, bladeren, natte sneeuw, enz.
- De binnenkant van de voorruit is beslagen.
- Niet alle relevante gebieden zijn schoongemaakt.
- Een abnormale band- of wielconditie (onjuiste maat, verschillende maten of samenstellingen, onjuiste bandenspanning, thuis COMER* enz.).
- Het voertuig helt naar achteren door een zware lading of wijzigingen aan de ophanging.

■ Omgevingsomstandigheden

- Wanneer de zon laag staat (bijvoorbeeld bij zonsopgang of schemering).
- Er is sprake van een sterke lichtweerskaatsing vanaf het wegdek.
- Plotselinge veranderingen tussen licht en donker zoals bij het in- of uitrijden van een tunnel.
- Wanneer u in de schaduw van bomen, gebouwen, enz. rijdt.
- Rijden in het donker, in donkere gebieden zoals lange tunnels.
- Rijden bij slecht weer (regen, mist, sneeuw, enz.).
- Een voertuig voor u veroorzaakt opspattend water of sneeuw.

☒ Omstandigheden en beperkingen van het verkeersbordenherkenningssysteem

Wanneer het verkeersbordenherkenningssysteem niet werkt, verschijnt  op de interface voor bestuurdersinformatie. Als dit bericht niet verdwijnt, laat u het voertuig door een dealer controleren.

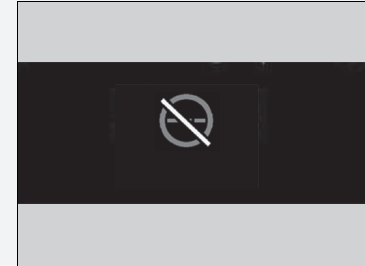

■ De positie of de staat van het verkeersbord

- Een verkeersbord is moeilijk te vinden, omdat het zich op een onlogische plaats bevindt.
- Een verkeersbord staat op grote afstand van uw voertuig.
- Een verkeersbord staat buiten de lichtbundel van de koplamp.
- Het verkeersbord staat op de hoek van de straat of in een bocht.
- Vage of verbogen verkeersborden.
- Gedraaide of beschadigde verkeersborden.
- Een verkeersbord is bedekt met vuil, sneeuw of ijs.
- Een deel van het verkeersbord is verborgen door de bomen of het verkeersbord zelf is verborgen door een voertuig of iets anders.
- Licht (een lantaarnpaal) of een schaduw is terug te zien op het oppervlak van het bord.
- Een verkeersbord is te licht of te donker (een elektronisch verkeersbord).
- Een verkeersbord is te klein.

■ Andere omstandigheden

- Wanneer u rijdt met een hoge snelheid.

Het verkeersbordenherkenningssysteem werkt mogelijk niet goed in de volgende gevallen. Er wordt bijvoorbeeld een verkeersbord weergegeven dat niet overeenkomt met de huidige regels voor deze weg of een verkeersbord dat niet bestaat.

- ▶ Een snelheidslimiet-pictogram kan bij een hogere of lagere snelheid worden weergegeven dan de huidige snelheidslimiet.
- Er is een extra bord met aanvullende informatie, zoals weer, tijd, voertuigtype, enz.
- Cijfers op het verkeersbord zijn moeilijk te lezen (elektronische verkeersborden, cijfers op het verkeersbord zijn wazig etc.).
- Er staat een verkeersbord in de buurt van uw rijstrook dat niet voor deze rijstrook is bedoeld (verkeersbord met snelheidslimiet op de grens tussen parallelweg en hoofdweg, enz.).
- Er zijn dingen die lijken op de kleur of vorm van het herkenningsobject (gelijksortig bord, elektronisch verkeersbord, waarschuwingbord, structuur, etc.).
- Voor u rijdt een vrachtwagen of een ander groot voertuig met een snelheidssticker achterop.

Verkeersborden die worden weergegeven op de interface voor bestuurdersinformatie

Er kunnen twee verkeersborden gelijktijdig naast elkaar worden weergegeven wanneer ze gedetecteerd worden.

Het snelheidslimiet-pictogram wordt weergegeven op de rechterhelft van het scherm. Het inhaalverbod-pictogram verschijnt aan de linkerkant. Een eventueel extra pictogram dat de snelheidslimiet op basis van het weer (regen, sneeuw, e.d.) of specifieke periode aangeeft, kan aan beide zijden worden weergegeven.

■ Wanneer de hoofdmodus is geselecteerd



Pictogram Inhaalverbod*1

Pictogram Snelheidslimiet



Extra snelheidslimiet-pictogram op basis van omstandigheden*2

Pictogram Snelheidslimiet

■ Wanneer de hoofdmodus niet is geselecteerd



Afhankelijk van de situatie kan *1 worden vervangen door *2 of kan *2 verschijnen aan de rechterzijde.

■ **Weergave van verkeersborden als de hoofdmodus is uitgeschakeld**

U kunt kleine verkeersbordpictogrammen continu laten weergeven op de interface voor bestuurdersinformatie, zelfs als de hoofdmodus niet is geselecteerd.

➤ **Instelbare functies*** BLZ. 171, 396

Sensorcamera voor

De camera, die wordt gebruikt in systemen als Lane Keeping Assist System (LKAS), Road Departure Mitigation, Adaptive Cruise Control (ACC) met Low Speed Follow*, Adaptive Cruise Control (ACC)*, het verkeersbordenherkenningsysteem en het botsingsbeperkingsysteem, is speciaal ontworpen voor de detectie van objecten die de functies van de desbetreffende systemen activeren.

Cameralocatie en gebruikstips

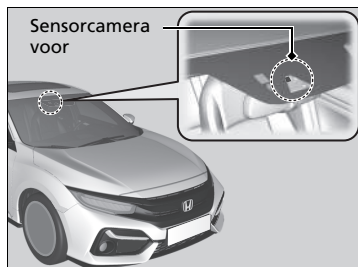

Deze camera bevindt zich achter de achteruitkijkspiegel.

Om te het risico te verkleinen dat een hoge binnentemperatuur het sensorsysteem van de camera uitschakelt, dient u bij het parkeren te kiezen voor een schaduwrijke plek of de voorzijde van het voertuig uit direct zonlicht te parkeren. Als u een reflecterend zonnescerm gebruikt, zorg er dan voor dat dit de camerabehuizing niet bedekt. Door de camera af te dekken, kan de temperatuur in de camera toenemen.

▶▶ Sensorcamera voor

Breng nooit folie of voorwerpen aan tegen de voorruit, op de motorkap of de voorgrille die het gezichtsveld van de camera kunnen belemmeren en tot een abnormale werking van het systeem kunnen leiden.

Krassen, sterren en andere beschadigingen van de voorruit die binnen het gezichtsveld van de camera vallen, kunnen leiden tot een abnormale werking van het systeem. In dat geval raden wij aan de voorruit te vervangen door een originele voorruit van Honda. Ook hele kleine reparaties binnen het gezichtsveld van de camera of een niet-originele voorruit kunnen een abnormale werking van het systeem veroorzaken.

Laat de camera na vervanging van de voorruit door een dealer opnieuw kalibreren. Voor een goede werking van het systeem moet de camera goed gekalibreerd zijn.

Plaats geen voorwerpen boven op het instrumentenpaneel. Ze kunnen weerkaatsen in de voorruit en het systeem belemmeren bij het detecteren van rijstrookmarkeringen.

▶▶ Sensorcamera voor

Als de melding  verschijnt:

- Gebruik het klimaatregelsysteem om het interieur te koelen en gebruik zo nodig ook de ontwasemingsmodus met de luchtstroom naar de camera gericht.
- Rijd met het voertuig om de temperatuur van de voorruit te verlagen, waardoor het gebied rond de camera ook afkoelt.

Als de melding  verschijnt:

- Parkeer het voertuig op een veilige plek en reinig de voorruit. Als de melding na het reinigen van de voorruit en na een tijdje rijden niet verdwijnt, laat u uw voertuig door een dealer controleren.

Radarsensor

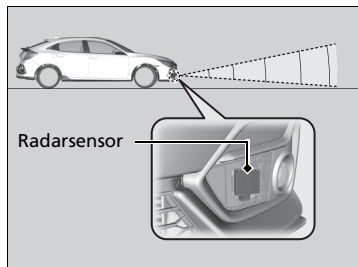

De radarsensor bevindt zich in het onderste deel van de voorbumper.

Radarsensor

Voorkom dat de radarsensorafdekking beschadigd raakt.

Om te zorgen dat het CMBS goed werkt:

- Houd de radarsensorafdekking altijd schoon.
- Gebruik nooit chemische oplosmiddelen of polijstpoeder voor het reinigen van de sensorafdekking. Reinig deze met water of een mild reinigingsmiddel.
- Breng geen stickers aan op de radarsensorafdekking en vervang de radarsensorafdekking niet.

Als de radarsensor moet worden hersteld of verwijderd of als de radarsensorafdekking flink is beschadigd, schakelt u het systeem uit via de knop CMBS **OFF** en brengt u uw voertuig naar een dealer.

CMBS Aan en Uit BLZ. 569

Wanneer het voertuig beschadigd raakt in een of meer van de volgende situaties, werkt de radarsensor mogelijk niet meer naar behoren. Laat het voertuig door een dealer controleren:

- Uw voertuig is betrokken bij een frontale botsing.
- Uw voertuig is door diep water gereden of in diep water ondergedompeld.
- Uw voertuig is hard over een hobbel, stoeprand, wielblok of dijkverhoging gereden waardoor de radarsensor mogelijk beschadigd is geraakt.

Remsysteem

Parkeerrem

Gebruik de parkeerrem om te voorkomen dat het voertuig kan weggrollen als het is geparkeerd. Wanneer de parkeerrem is ingeschakeld, kunt u deze handmatig of automatisch vrijzetten.



■ Inschakelen

De elektronische parkeerrem kan op elk moment worden ingeschakeld als het voertuig over accuspanning beschikt, ongeacht de stand van de contactschakelaar*1.

Trek de schakelaar van de elektronische parkeerrem voorzichtig omhoog.

- ▶ Het controlelampje parkeerrem en remsysteem (rood) gaat branden.



■ Uitschakelen

De contactschakelaar moet in de stand AAN *1 staan om de elektronische parkeerrem uit te kunnen schakelen.

1. Trap het rempedaal in.
2. Druk op de schakelaar van de elektronische parkeerrem.

- ▶ Het controlelampje parkeerrem en remsysteem (rood) gaat uit.

Door de parkeerrem handmatig uit te schakelen met de schakelaar zorgt u ervoor dat uw voertuig langzaam en soepel start wanneer het bergafwaarts staat op steile hellingen.

*1: Modellen met het sleutellose toegangssysteem hebben een knop **ENGINE START/STOP** in plaats van een contactschakelaar.

Parkeerrem

Mogelijk hoort u geluid door de werking van de motor van de elektronische parkeerrem in het gebied rondom de achterwielen wanneer u de parkeerrem in- of uitschakelt. Dit is normaal.

Het rempedaal kan iets bewegen door de werking van het systeem van de elektronische parkeerrem wanneer u de parkeerrem in- of uitschakelt. Dit is normaal.

U kunt de parkeerrem niet in- of uitschakelen wanneer de accu leeg is.

▶ **Als de accu leeg is** BLZ. 772

Als u de schakelaar van de elektronische parkeerrem tijdens het rijden aantrekt en deze aangetrokken houdt, worden de remmen op alle vier de wielen toegepast door het VSA-systeem tot het voertuig tot stilstand is gekomen. Dan pas wordt de elektronische parkeerrem ingeschakeld en moet de schakelaar worden losgelaten.

In de volgende situaties wordt de parkeerrem automatisch bediend.

- Wanneer het voertuig stopt met Automatic Brake Hold ingeschakeld gedurende meer dan 10 minuten.
- Wanneer de veiligheidsgordel van de bestuurder wordt losgemaakt terwijl het voertuig tot stilstand wordt gebracht en het Automatic Brake Hold-systeem wordt ingeschakeld.
- Wanneer de motor wordt uitgeschakeld, behalve door het stop-/startstelsel, terwijl Automatic Brake Hold is ingeschakeld.
- Wanneer er een probleem is met het Brake Hold-systeem.

■ Automatisch uitschakelen

Trap het gaspedaal in om de parkeerrem uit te schakelen wanneer u het voertuig start wanneer het bergopwaarts staat of in een file.

Modellen met continu variabele transmissie

De parkeerrem wordt uitgeschakeld wanneer het gaspedaal wordt ingetrapd.

Modellen met handgeschakelde transmissie

De parkeerrem wordt uitgeschakeld wanneer het gaspedaal wordt ingetrapd en tegelijkertijd het koppelingspedaal wordt losgelaten.

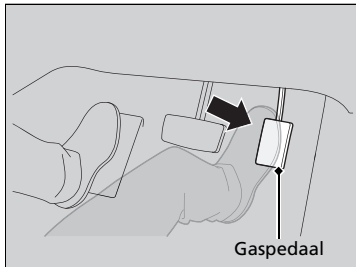

Modellen met continu variabele transmissie

Trap het gaspedaal voorzichtig in.

Op een helling moet het gaspedaal mogelijk verder worden ingetrapd om het systeem te activeren.

- Het controlelampje parkeerrem en remsysteem (rood) gaat uit.

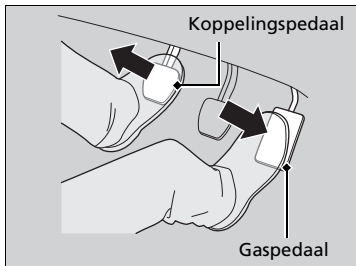

Modellen met handgeschakelde transmissie

Trap het gaspedaal voorzichtig in en laat het koppelingspedaal los.

- Het controlelampje parkeerrem en remsysteem (rood) gaat uit.

►► Parkeerrem

Modellen met ACC met Low Speed Follow

- Wanneer het voertuig langer dan 10 minuten stilstaat terwijl ACC met Low Speed Follow is geactiveerd.
- Wanneer de veiligheidsgordel van de bestuurder wordt losgemaakt terwijl het voertuig automatisch tot stilstand wordt gebracht door ACC met Low Speed Follow.
- Wanneer de motor wordt uitgeschakeld, behalve door het stop-/startstelsel, terwijl ACC met Low Speed Follow is geactiveerd.

Modellen met handgeschakelde transmissie

- Wanneer er een probleem is met de elektronische parkeerrem nadat u de contactschakelaar in de stand STUURSLOT [0]^{*1} zet.

Als de parkeerrem niet automatisch kan worden uitgeschakeld, schakelt u deze handmatig uit.

Wanneer het voertuig bergopwaarts rijdt, moet het gaspedaal mogelijk verder worden ingetrapd om de elektronische parkeerrem automatisch uit te schakelen.

De parkeerrem kan niet automatisch worden uitgeschakeld wanneer de volgende controlelampjes branden:

- Storingsindicatielampje
- Controlelampje transmissiesysteem

De parkeerrem kan mogelijk niet automatisch worden uitgeschakeld wanneer de volgende controlelampjes branden:

- Controlelampje remsysteem
- Controlelampje VSA-systeem
- Controlelampje **ABS**
- Waarschuwingslampje aanvullend veiligheidssysteem

*1: Modellen met het sleutellose toegangssysteem hebben een knop **ENGINE START/STOP** in plaats van een contactschakelaar.

De parkeerrem wordt automatisch uitgeschakeld als u het gaspedaal intrapt wanneer:

- De bestuurder zijn/haar veiligheidsgordel draagt.
- De motor draait.

Modellen met continu variabele transmissie

- De transmissie niet in de stand **P** of **N** staat.

Modellen met handgeschakelde transmissie

- De transmissie niet in de stand **N** staat.

Voetrem

Uw voertuig is uitgerust met schijfremmen op alle vier de wielen. Vacuümbekrachtiging vermindert de kracht die nodig is om het rempedaal te bedienen. Het remondersteuningssysteem vergroot de remkracht wanneer u het rempedaal in een noodsituatie hard intrapt. Het antiblokkeersysteem (ABS) helpt u de controle over het voertuig te behouden wanneer zeer hard geremd wordt.

➔ **Remondersteuningssysteem** BLZ. 640

➔ **Antiblokkeersysteem (ABS)** BLZ. 639

Modellen met 2,0 l-motor

Piepende remmen

Om te voldoen aan de prestaties onder uiteenlopende rijomstandigheden, is uw voertuig voorzien van een hoogwaardig remsysteem. Mogelijk hoort u de remmen piepen onder bepaalde omstandigheden, zoals hoge voertuigsnelheid, afremmen, vocht enzovoort. Dit is geen defect.

Parkeerrem

Modellen met handgeschakelde transmissie

Trap het koppelingspedaal volledig in, trap vervolgens het gaspedaal voorzichtig in en laat het koppelingspedaal los.

Voetrem

Controleer de remmen nadat u door diep water bent gereden of indien er veel water op het wegdek staat. Droog de remmen indien nodig door het rempedaal enkele malen licht in te trappen.

Hoort u tijdens het remmen een continu metaalachtig wrijvingsgeluid, dan moeten de remblokken worden vervangen. Laat het voertuig door een dealer controleren.

Constant gebruik van het rempedaal tijdens het afdalen van een helling zorgt voor hitte-opbouw, hetgeen de effectiviteit van de remmen vermindert. Rem af op de motor door uw voet van het gaspedaal te nemen en naar een lagere versnelling/snelheid terug te schakelen. Gebruik bij een handgeschakelde transmissie een lagere versnelling om meer te remmen op de motor.

Laat uw voet tijdens het rijden niet op het rempedaal rusten, aangezien de remmen hierdoor licht bediend worden en deze na verloop van tijd hun effectiviteit verliezen; tevens wordt de levensduur van de remblokken hierdoor verkort. Bovendien worden verkeersdeelnemers achter u door de verplichtende remlichten in verwarring gebracht.

Automatic Brake Hold

Modellen met continu variabele transmissie

Dit systeem houdt de rem ingeschakeld nadat de voet van het rempedaal is gehaald, totdat het gaspedaal wordt ingetrapt. U kunt dit systeem gebruiken wanneer het voertuig tijdelijk stilstaat, bijvoorbeeld voor een stoplicht en in druk verkeer.

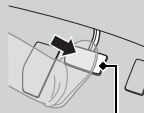
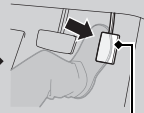
<p>■ Inschakelen van het systeem</p>  <p>Knop Automatic Brake Hold</p>	<p>■ Het systeem activeren</p>  <p>Rempedaal</p>	<p>■ Het systeem annuleren</p>  <p>Gaspedaal</p>
--	--	--

<p>Gesp uw veiligheidsgordel goed vast en start vervolgens de motor. Druk op de knop Automatic Brake Hold.</p> <ul style="list-style-type: none"> • Het controlelampje van Automatic Brake Hold gaat branden. Het systeem is ingeschakeld. 	<p>Trap het rempedaal in om volledig tot stilstand te komen. De schakelhendel mag niet in de stand P of R staan.</p> <ul style="list-style-type: none"> • Het controlelampje van Automatic Brake Hold gaat branden. De remmen blijven gedurende maximaal 10 minuten ingeschakeld. • Laat het rempedaal los nadat het controlelampje van Automatic Brake Hold gaat branden. 	<p>Trap het gaspedaal in terwijl de schakelhendel in een andere stand staat dan P of N. Het systeem wordt uitgeschakeld en het voertuig begint te rijden.</p> <ul style="list-style-type: none"> • Het controlelampje van Automatic Brake Hold gaat uit. Het systeem blijft ingeschakeld.
---	--	--

Automatic Brake Hold

⚠ WAARSCHUWING

Wanneer Automatic Brake Hold is geactiveerd op steile hellingen of gladde wegen, kan het voertuig mogelijk toch bewegen wanneer u uw voet van het rempedaal haalt.

Als een voertuig onverwacht beweegt, kan dit leiden tot een ongeval met ernstig of zelfs dodelijk letsel.

Vertrouw nooit op Automatic Brake Hold om het voertuig op zijn plek te houden wanneer u stilstaat op een steile helling of op een gladde weg.

Modellen met continu variabele transmissie

⚠ WAARSCHUWING

Wanneer u Automatic Brake Hold gebruikt om het voertuig te parkeren, kan het voertuig onverwacht bewegen.

Als een voertuig onverwacht beweegt, kan dit leiden tot een ongeval met ernstig of zelfs dodelijk letsel.

Verlaat het voertuig nooit wanneer de remmen tijdelijk ingeschakeld blijven met Automatic Brake Hold. Parkeer het voertuig altijd met de transmissie in de stand **P** en de parkeerrem ingeschakeld.

Modellen met handgeschakelde transmissie

Houdt de rem ingeschakeld nadat de voet van het rempedaal is gehaald, totdat u naar een versnelling anders dan versnelling [N] schakelt, en:

- Het koppelingspedaal loslaat op een vlakke weg of wanneer het voertuig bergafwaarts staat.
- Het koppelingspedaal loslaat en het gaspedaal intrapt als het voertuig bergopwaarts staat.

U kunt dit systeem gebruiken wanneer het voertuig tijdelijk stilstaat, bijvoorbeeld voor een stoplicht en in druk verkeer.

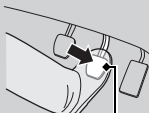
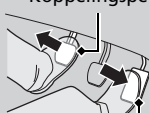
■ Inschakelen van het systeem	■ Het systeem activeren	■ Het systeem annuleren
 <p>Knop Automatic Brake Hold</p>	 <p>Rempedaal</p>	<p>Koppelingspedaal</p>  <p>Gaspedaal</p>
<p>Gesp uw veiligheidsgordel goed vast en start vervolgens de motor. Druk op de knop Automatic Brake Hold.</p> <ul style="list-style-type: none"> • Het controlelampje van Automatic Brake Hold gaat branden. Het systeem is ingeschakeld. 	<p>Trap het rempedaal in om volledig tot stilstand te komen.</p> <ul style="list-style-type: none"> • Het controlelampje van Automatic Brake Hold gaat branden. De remmen blijven gedurende maximaal 10 minuten ingeschakeld. • Laat het rempedaal los nadat het controlelampje van Automatic Brake Hold gaat branden. 	<p>Schakel naar een van de versnellingen anders dan de versnelling [N] en:</p> <ul style="list-style-type: none"> • Het koppelingspedaal loslaat op een vlakke weg of wanneer het voertuig bergafwaarts staat. • Het koppelingspedaal loslaat en het gaspedaal intrapt als het voertuig bergopwaarts staat. <p>Het systeem wordt geannuleerd en het voertuig begint te bewegen.</p> <ul style="list-style-type: none"> • Het controlelampje van Automatic Brake Hold gaat uit. Het systeem blijft ingeschakeld.

■ **Het systeem wordt automatisch geannuleerd wanneer:**

- U de parkeerrem inschakelt.

Modellen met continu variabele transmissie

- U het rempedaal intrapt en de schakelhendel in de stand **P** of **R** zet.

■ **Het systeem wordt automatisch uitgeschakeld en de parkeerrem wordt ingeschakeld wanneer:**

- De remmen langer dan 10 minuten zijn ingeschakeld.
- De veiligheidsgordel van de bestuurder is losgegespt.
- De motor is uitgeschakeld.
- Er een probleem is met Automatic Brake Hold.

Modellen met handgeschakelde transmissie

- De motor afslaat.

■ **Automatic Brake Hold uitschakelen**

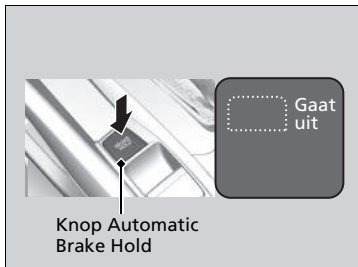

Druk terwijl het systeem is ingeschakeld nogmaals op de knop Automatic Brake Hold.

- Het controlelampje van Automatic Brake Hold gaat uit.

Als u Automatic Brake Hold wilt uitschakelen terwijl het systeem in werking is, drukt u op de knop Automatic Brake Hold met het rempedaal ingetrapt.

►► Automatic Brake Hold

Terwijl het systeem is geactiveerd, kunt u de motor uitschakelen of het voertuig parkeren op dezelfde manier als gewoonlijk.

► **Bij stilstand** BLZ. 642

Ongeacht of het systeem is ingeschakeld of is geactiveerd, Automatic Brake Hold gaat uit zodra de motor is uitgeschakeld.

Modellen met handgeschakelde transmissie

Het systeem gaat uit als de motor afslaat terwijl Automatic Brake Hold is geactiveerd of het systeem is ingeschakeld.

►► Automatic Brake Hold uitschakelen

Zorg ervoor dat Automatic Brake Hold wordt uitgeschakeld alvorens een automatische autowasstraat te gebruiken.

Mogelijk hoort u geluid wanneer het voertuig beweegt terwijl Automatic Brake Hold in werking is.

Antiblokkeersysteem (ABS)

ABS

Helpt te voorkomen dat de wielen blokkeren en helpt u de controle over de besturing te behouden door de remmen - veel sneller dan u dat kunt - pompend te bedienen.

Het elektronisch remkrachtverdeelsysteem (EBD-systeem), dat deel uitmaakt van het ABS, brengt de remkrachtverdeling tussen voor- en achterwielen in evenwicht afhankelijk van de beladingstoestand van het voertuig.

U dient het rempedaal nooit pompend te bedienen. Laat het ABS dit voor u doen door het rempedaal altijd stevig en gelijkmatig in te trappen. Men noemt dit soms "stamp en stuur".

■ Werking van ABS

Het rempedaal kan licht pulseren wanneer het ABS in werking is. Trap het rempedaal in en houd het pedaal stevig ingetrapt. Op droog wegdek moet u het rempedaal zeer stevig intrappen voordat het ABS wordt geactiveerd. Het is echter mogelijk dat het ABS onmiddellijk geactiveerd wordt indien u probeert op sneeuw of ijs te stoppen.

Het ABS-systeem kan worden geactiveerd wanneer u het rempedaal intrapt tijdens het rijden op:

- Natte of besneeuwde wegen.
- Verharde wegen met stenen.
- Wegen met oneffenheden in het wegdek, zoals gaten, scheuren, putdeksels enz.

Wanneer de voertuigsnelheid tot minder dan 10 km/h daalt, stopt het ABS.

☒ Antiblokkeersysteem (ABS)

ATTENTIE

Het is mogelijk dat het ABS niet correct functioneert als u onjuiste bandentypen of -maten gebruikt.

Als het **ABS**-controlelampje tijdens het rijden gaat branden, is het mogelijk dat er een probleem in het systeem is. Hoewel het normale remvermogen niet zal worden beïnvloed, is het mogelijk dat het ABS niet werkt. Laat uw voertuig onmiddellijk door een dealer controleren.

Het ABS is niet ontworpen om het voertuig sneller of binnen een kortere afstand tot stilstand te brengen: het doel van het ABS is het beperken van blokkering van de remmen, waardoor het voertuig kan gaan slippen en de bestuurder de controle over het stuur kan verliezen.

In de volgende gevallen is het mogelijk dat uw voertuig een langere remweg nodig heeft dan een voertuig zonder ABS:

- U rijdt op slecht of oneffen wegdek, zoals grind of sneeuw.
- De banden zijn voorzien van sneeuwkettingen*.

Het volgende kan voorkomen bij het ABS-systeem:

- Geluiden afkomstig uit de motorruimte wanneer de remmen worden ingeschakeld, of wanneer systeemcontroles worden uitgevoerd nadat de motor is gestart en terwijl het voertuig versnelt.
- Trilling van het rempedaal en/of de carrosserie wanneer het ABS-systeem wordt geactiveerd.

Deze trillingen en geluiden zijn normaal bij ABS-systemen en zijn geen reden tot zorg.

* Niet beschikbaar op alle modellen

Remondersteuningssysteem

Is ontworpen om de bestuurder te helpen door meer remvermogen te genereren wanneer het rempedaal hard wordt ingetrapt tijdens een noodstop.

■ Werking van remondersteuningssysteem

Trap het rempedaal stevig in voor krachtiger remmen.

Wanneer remondersteuning in werking is, kan het pedaal enigszins wiebelen en kan een werkingsgeluid hoorbaar zijn. Dit is normaal. Houd het rempedaal stevig ingetrapt.

Modellen met 1,0 l-motor en 1,5 l-motor

Noodstopsignaal

Wordt ingeschakeld wanneer u hard remt bij een snelheid van ten minste 60 km/h, om achteropkomende bestuurders via snel knipperende alarmknipperlichten te waarschuwen voor onverwachts remmen. Dit kan helpen om achteropkomende bestuurders erop te attenderen dat ze de juiste maatregelen moeten nemen om een botsing met uw voertuig te vermijden.

■ Wanneer het systeem wordt ingeschakeld:

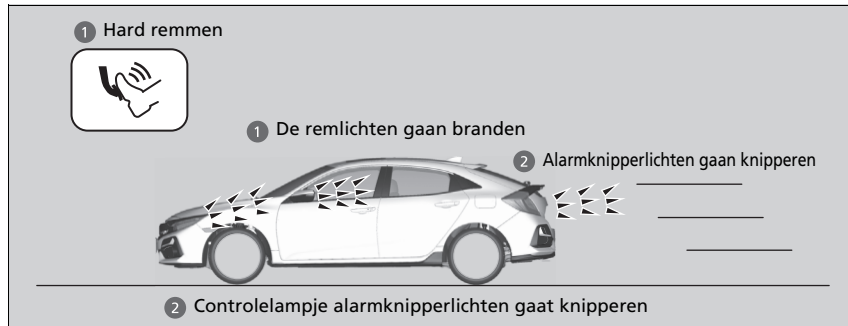

De alarmknipperlichten gaan uit wanneer:

- U het rempedaal loslaat.
- Het ABS wordt uitgeschakeld.
- De vertraging van uw voertuig normale proporties aanneemt.
- U de alarmknipperlichtknop indrukt.

☒ Noodstopsignaal

Het noodstopsignaal is geen systeem dat een botsing van achteren door te hard remmen kan voorkomen. Het schakelt de alarmknipperlichten in wanneer u hard remt. Hard remmen is altijd af te raden tenzij het absoluut noodzakelijk is.

Het noodstopsignaal werkt niet wanneer de alarmknipperlichtknop is ingedrukt.

Als het ABS tijdens het remmen even niet werkt, wordt het noodstopsignaal mogelijk helemaal niet geactiveerd.

Bij stilstand

1. Trap het rempedaal stevig in.
2. Trek terwijl het rempedaal is ingetrapt de schakelaar van de elektronische parkeerrem langzaam omhoog, maar niet helemaal.

Modellen met continu variabele transmissie

3. Zet de schakelselectie in de stand **P**.

Modellen met handgeschakelde transmissie

3. Zet de schakelhendel in **R** of **1**.

Alle modellen

4. Schakel de motor uit.
 - ▶ Het controlelampje parkeerrem en remsysteem (rood) gaat uit na ongeveer 15 seconden.

» Uw voertuig parkeren

Modellen met continu variabele transmissie

WAARSCHUWING

Het voertuig kan weggrollen als het onbeheerd wordt achtergelaten zonder te bevestigen dat de parkeerstand is ingeschakeld.

Een voertuig dat onverwacht weggrolt, kan een ongeval met ernstig of zelfs dodelijk letsel veroorzaken.

Houd altijd uw voet op het rempedaal totdat u hebt gezien dat **P** wordt weergegeven in de schakelstandindicator.

Parkeer uw voertuig niet naast brandbare voorwerpen, zoals droog gras, olie of gekapt hout. De hitte van de uitlaat kan brand veroorzaken.

» Bij stilstand

Modellen met continu variabele transmissie

ATTENTIE

Het volgende kan schade aan de transmissie veroorzaken:

- Gelijktijdig het gaspedaal en het rempedaal intrappen.
- Het voertuig bergopwaarts op de plaats houden door het gaspedaal in te trappen.
- De schakelhendel in de **P**-stand zetten voordat het voertuig volledig tot stilstand gekomen is.

Controleer altijd of de elektronische parkeerrem is ingeschakeld, vooral wanneer u op een helling bent geparkeerd.

⌘ Bij stilstand

Bij extreem lage temperaturen kan de parkeerrem vastvriezen als deze wordt aangetrokken. Als dergelijke temperaturen worden verwacht, trek de parkeerrem dan niet aan. Als u toch op een helling parkeert, draai de voorwielen dan zo dat zij de stoep rand raken als het voertuig naar beneden rolt, of blokkeer de wielen om te voorkomen dat het voertuig wegrolt. Als u geen voorzorgsmaatregelen neemt, kan het voertuig onverwacht gaan rollen, wat tot een ongeval kan leiden.

Parkeersensorsysteem*

De hoek- en middensensoren controleren op obstakels rond uw voertuig en de zoemer, de interface voor bestuurdersinformatie en het audio-/informatiescherm* informeren u over de geschatte afstand tussen uw voertuig en het obstakel.

■ De sensorlocatie en -bereik

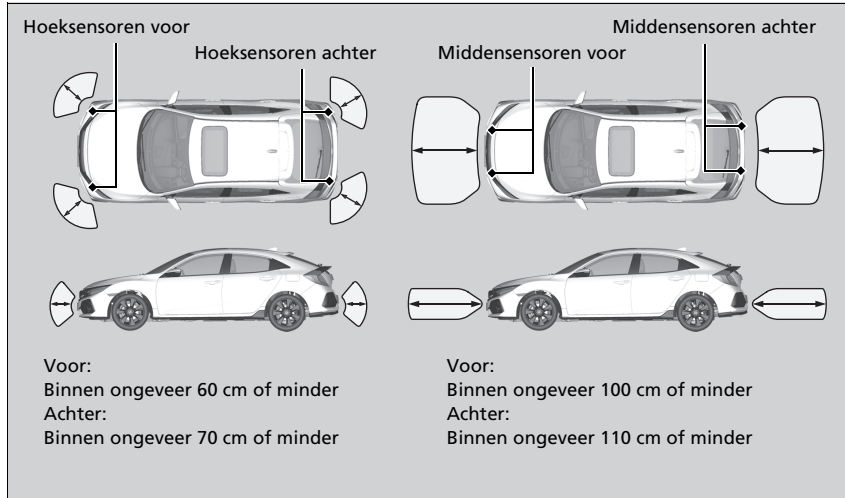

►► Parkeersensorsysteem*

Zelfs wanneer het systeem aan is, dient u voor het parkeren altijd te controleren of er geen obstakel bij uw voertuig is.

Het is mogelijk dat het systeem niet correct werkt als:

- De sensoren bedekt zijn met sneeuw, ijs, modder of vuil.
- Het voertuig zich op een ongelijk wegdek bevindt, zoals gras, bobbels of een heuvel.
- Het voertuig in warm of koud weer gereden heeft.
- Het systeem wordt beïnvloed door apparaten die ultrasone golven uitzenden.
- Er in slecht weer gereden wordt.

Het systeem zou de volgende zaken niet kunnen waarnemen:

- Dunne of lage objecten.
- Geluidsabsorberende materialen, zoals sneeuw, katoen of spons.
- Objecten direct onder de bumper.

Bevestig geen accessoires aan of bij de sensoren.

■ Parkeersensysteem aan en uit

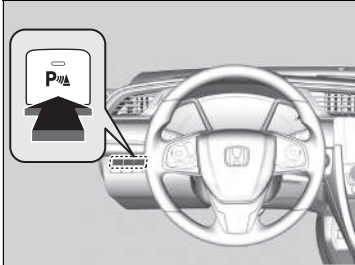

Druk, met de contactschakelaar in de stand AAN **[II]***1, op de knop van het parkeersensysteem om het systeem in of uit te schakelen. Het controlelampje in de knop gaat branden als het systeem is ingeschakeld.

De hoek- en middensensoren voor beginnen een obstakel te detecteren als de schakelhendel in een andere stand dan **[P]** of **[R]** staat en de voertuigsnelheid minder dan 8 km/h is.

De hoeksensoren voor en de hoek- en middensensoren achter beginnen een obstakel te detecteren als de schakelhendel in de stand **[R]** staat en de voertuigsnelheid minder dan 8 km/h is.

Modellen met handgeschakelde transmissie

U dient ook de parkeerrem vrij te geven.

⊗ Parkeersensysteem aan en uit

Wanneer u de contactschakelaar in de stand AAN **[II]***1 zet, is het systeem in de eerder geselecteerde conditie.

*1: Modellen met het sleutellose toegangssysteem hebben een knop **ENGINE START/STOP** in plaats van een contactschakelaar.

■ Wanneer de afstand tussen uw voertuig en obstakels kleiner wordt

Duur van het onderbroken zoemsignaal	Afstand tussen de bumper en het obstakel		Controlelampje	Audio-/informatiescherm/interface voor bestuurdersinformatie
	Hoeksensoren	Middensensoren		
Gemiddeld	—	Voor: Ongeveer 100-60 cm Achter: Ongeveer 110-60 cm	Knippert geel*1	<div data-bbox="1145 292 1417 322" data-label="Section-Header"> <p>Modellen met display-audio</p> </div> <div data-bbox="1203 339 1437 490" data-label="Image"> </div> <div data-bbox="1166 484 1474 528" data-label="Text"> <p>Waarschuwinglampjes gaan branden waar de sensor een obstakel detecteert</p> </div> <div data-bbox="1145 563 1477 588" data-label="Section-Header"> <p>Modellen met audiosysteem met kleurenscherm</p> </div> <div data-bbox="1193 608 1437 723" data-label="Image"> </div> <div data-bbox="1166 722 1466 763" data-label="Text"> <p>Waarschuwinglampjes gaan branden waar de sensor een obstakel detecteert.</p> </div>
Kort	Voor: Ongeveer 60-45 cm Achter: Ongeveer 70-45 cm	Ongeveer 60-45 cm	Knippert amber	
Zeer kort	Ongeveer 45-35 cm	Ongeveer 45-35 cm		
Continu	Ongeveer 35 cm of minder	Ongeveer 35 cm of minder	Knippert rood	

*1: In deze fase detecteren alleen de middensensoren obstakels.

Alle sensoren achter uitschakelen

1. Verzekert u ervan dat het parkeersensorsysteem niet is geactiveerd. Zet de contactschakelaar in de stand STUURSLOT **0***1.
2. Houd de knop van het parkeersensorsysteem ingedrukt en zet de contactschakelaar in de stand AAN **II***1.
3. Blijf 10 seconden op de knop drukken. Laat de knop los wanneer het controlelampje op de knop knippert.
4. Druk opnieuw op de knop. Het controlelampje op de knop gaat uit.
 - De zoemer klinkt tweemaal. De sensoren achter zijn nu uitgeschakeld.

Volg de bovenstaande procedure om de sensoren achter weer in te schakelen. De zoemer klinkt drie keer wanneer de sensoren achter weer worden ingeschakeld.

Alle sensoren achter uitschakelen

Wanneer u de transmissie in de stand **R** zet, knippert het controlelampje in de knop van het parkeersensorsysteem ter herinnering dat de sensoren achter uitgeschakeld zijn.

* 1: Modellen met het sleutellose toegangssysteem hebben een knop **ENGINE START/STOP** in plaats van een contactschakelaar.

Uitparkeermonitor*

Controleert bij het achteruitrijden het gebied rondom de achterhoeken met behulp van de radarsensoren en waarschuwt als een naderend voertuig wordt gedetecteerd in het gebied rondom een van de achterhoeken.

Het systeem is vooral handig wanneer u achteruit uit een parkeerruimte wilt wegrijden.

Uitparkeermonitor*

LET OP

De uitparkeermonitor kan niet alle naderende voertuigen detecteren en detecteert mogelijk een naderend voertuig helemaal niet.

U dient voordat u achteruit rijdt visueel te controleren of het veilig is om achteruit te rijden. Doet u dit niet, dan kan dit leiden tot een botsing.

Vertrouw bij het achteruitrijden niet alleen op het systeem; gebruik ook altijd uw spiegels en kijk achter en aan de zijkanten van het voertuig voordat u achteruit gaat rijden.

De zoemer van het parkeersensorsysteem overstemt de zoemer van de uitparkeermonitor wanneer de sensoren obstakels detecteren in het dichtstbijzijnde bereik.

Hoe het systeem werkt



Het systeem wordt ingeschakeld wanneer:

- De contactschakelaar in de stand AAN **[II]** wordt gezet*¹.
- De uitparkeermonitor is ingeschakeld.
 - ▣ **Uitparkeermonitor aan en uit** BLZ. 652
 - ▣ **Instelbare functies** BLZ. 396
- De schakelhendel in **[R]** staat.
- De snelheid van uw voertuig 5 km/h of langzamer is.

Wanneer een voertuig wordt gedetecteerd dat nadert vanuit een van de achterhoeken, waarschuwt de uitparkeermonitor u met een zoemer en een visuele waarschuwing.

Uitparkeermonitor*

Onder de volgende omstandigheden detecteert de uitparkeermonitor een naderend voertuig mogelijk niet of met vertraging of wordt u gewaarschuwd zonder dat er een voertuig nadert:

- Een obstakel, zoals een ander voertuig of een muur, in de buurt van de achterbumper van uw voertuig, blokkeert het bereik van de radarsensor.
- De snelheid van uw voertuig is ongeveer 5 km/h of hoger.
- Een voertuig nadert met een andere snelheid dan tussen ongeveer 10 km/h en 25 km/h.
- Het systeem neemt externe interferentie waar zoals de radarsensoren van een ander voertuig of vangt sterke radiogolven op van een locatie in de buurt.
- Een van de hoeken van de achterbumper is bedekt met sneeuw, ijs, modder of vuil.
- Als er sprake is van slechte weersomstandigheden.
- Uw voertuig staat op een helling.
- Uw voertuig helt naar achteren door een zware lading aan de achterzijde.
- Uw voertuig rijdt achteruit in de richting van een muur, een paal, een voertuig, enz.

De achterbumper of sensoren zijn niet goed gerepareerd of de achterbumper is vervormd.

Laat het voertuig door een dealer controleren.

*1: Modellen met het sleutellose toegangssysteem hebben een knop **ENGINE START/STOP** in plaats van een contactschakelaar.

* Niet beschikbaar op alle modellen

Het systeem detecteert geen voertuigen die direct van achteren naderen en geeft geen waarschuwingen voor een gedetecteerd voertuig dat direct achter uw voertuig rijdt.

Het systeem geeft geen waarschuwingen voor een voertuig dat van uw voertuig weggrijdt en het kan waarschuwen voor voetgangers, fietsen of stilstaande objecten.

► Uitparkeermonitor*

Voor een juiste werking dient u het gebied rondom de hoek van de achterbumper altijd schoon te houden. Breng geen stickers en dergelijke aan in het gebied rondom de hoek van de achterbumper.

■ Wanneer het systeem een voertuig detecteert



Een pijlpictogram verschijnt op het audio-/informatiescherm aan de kant waar een voertuig nadert.

⌘ Wanneer het systeem een voertuig detecteert

Als de rechtsomder verandert in in amber wanneer de transmissie in de stand **R** staat, heeft er zich mogelijk modder, sneeuw of ijs in de buurt van de sensor verzameld. Het systeem is tijdelijk uitgeschakeld. Controleer de hoeken van de bumpers op eventuele obstakels en reinig het gebied grondig, indien nodig.

Als de gaat branden wanneer de transmissie in de stand **R** staat, is er mogelijk een probleem met de uitparkeermonitor. Gebruik het systeem niet en laat het voertuig door een dealer controleren.

Als het display hetzelfde blijft met de transmissie in de stand **R**, is er mogelijk een probleem met het achteruitrijcamerasysteem en het uitparkeermonitorsysteem. Gebruik het systeem niet en laat het voertuig door een dealer controleren.

■ Uitparkeermonitor aan en uit

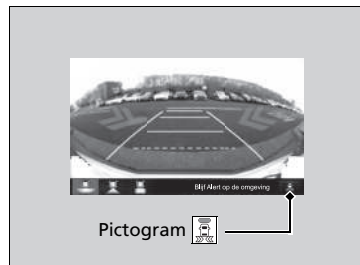

Tik op het pictogram om het systeem in en uit te schakelen. Het controlelampje (groen) gaat branden als het systeem is ingeschakeld.

U kunt het systeem ook in- en uitschakelen met de aanpassingsfunctie in het audio-/informatiescherm.

► **Instelbare functies** BLZ. 396

Over uw achteruitrijcamera voor multi-weergave

Het audio-/informatiescherm kan het achteruitzicht van uw voertuig weergeven.

Het display geeft automatisch het achteruitzicht weer wanneer de transmissie in de stand **R** wordt gezet.

Weergavegebied van achteruitrijcamera voor multi-weergave

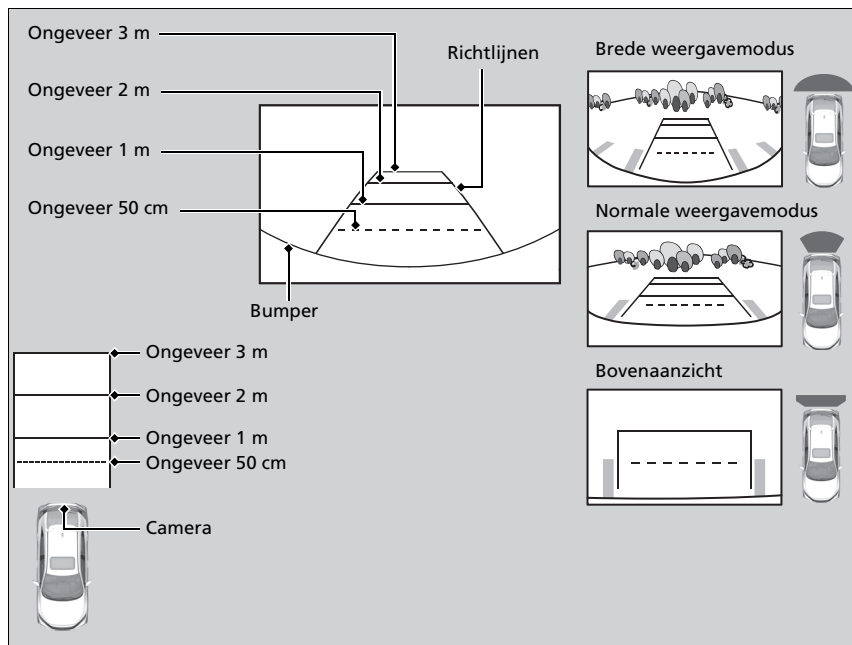

* Niet beschikbaar op alle modellen

Over uw achteruitrijcamera voor multi-weergave

Het zicht van de achteruitrijcamera is beperkt. U kunt niet de hoekuiteinden van de bumper zien of wat er onder de bumper is. De unieke lens zorgt er ook voor dat objecten dichterbij of verder lijken dan ze in werkelijkheid zijn.

Controleer of het veilig is om te rijden door zelf te kijken voordat u achteruit rijdt. Bepaalde omstandigheden (zoals weer, bliksem en hoge temperaturen) kunnen ook het zicht naar achteren beperken. Vertrouw niet op de achteruitkijkweergave want deze geeft u niet alle informatie over de omstandigheden achter uw voertuig.

Als de cameralens is bedekt met vuil of vocht, gebruikt u een zachte, vochtige doek om de lens schoon en vrij van vuil te houden.

U kunt de instellingen voor **Vaste richtlijn** en **Dynamische richtlijn** wijzigen.

➤ **Instelbare functies** BLZ. 396

Vaste richtlijn

Aan: Er worden richtlijnen weergegeven wanneer u de transmissie in de stand **R** zet.

Uit: Richtlijnen verschijnen niet.

Dynamische richtlijn

Aan: Richtlijnen bewegen afhankelijk van de richting van het stuurwiel.

Uit: Richtlijnen bewegen niet.

U kunt drie verschillende cameramodi bekijken op het achteruitkijkscherm.

Raak het gewenste pictogram aan om een andere modus te kiezen.



: modus Brede weergave



: modus Normale weergave



: modus Bovenaanzicht

- Als de laatst gebruikte weergavemodus de modus Brede weergave of Normale weergave is, wordt dezelfde modus geselecteerd wanneer u de volgende keer de transmissie in de stand **R** zet.
- Als de modus Bovenaanzicht het laatst is gebruikt voordat u de motor uitschakelde, wordt de modus Brede weergave wanneer u de volgende keer de contactschakelaar in de stand AAN **II***1 zet en de transmissie in de stand **R** zet.
- Als de modus Bovenaanzicht de laatste keer langer dan 10 seconden is gebruikt nadat u uit de stand **R** hebt geschakeld, wordt de modus Brede weergave geselecteerd wanneer u de volgende keer de transmissie in de stand **R** zet.

*1: Modellen met het smart entry-systeem hebben een knop **ENGINE START/STOP** in plaats van een contactschakelaar.

Informatie over brandstof

■ Aanbevolen brandstof

Modellen met 1,0 l-motor en 1,5 l-motor

EN 228-normen benzine/gasohol

Loodvrije premium benzine/gasohol tot E10 (90% benzine en 10% ethanol), research-octaangetal 95 of hoger

Uw voertuig is ontworpen om op loodvrije benzine met een research-octaangetal van 95 of hoger te rijden.

Indien dit octaangehalte niet beschikbaar is, mag u tijdelijk gewone loodvrije benzine met een research-octaangetal van 91 of hoger gebruiken.

Het gebruik van normale loodvrije benzine kan metallische, kloppende geluiden in de motor veroorzaken en zal tot lagere prestaties van de motor leiden. Het gebruik van gewone benzine kan op lange termijn een beschadiging van de motor tot gevolg hebben.

Modellen met 2,0 l-motor zonder mistlamp achter

Loodvrije benzine, research-octaangetal minstens 95

Uw voertuig is ontworpen om op loodvrije benzine met een research-octaangetal van 95 of hoger te rijden.

Indien dit octaangehalte niet beschikbaar is, mag u tijdelijk gewone loodvrije benzine met een research-octaangetal van 91 of hoger gebruiken.

Het gebruik van normale loodvrije benzine kan metallische, kloppende geluiden in de motor veroorzaken en zal tot lagere prestaties van de motor leiden. Het gebruik van gewone benzine kan op lange termijn een beschadiging van de motor tot gevolg hebben.

» Informatie over brandstof

ATTENTIE

Het gebruik van benzine die lood bevat, brengt de volgende risico's met zich mee:

- Schade aan het uitlaatsysteem, inclusief de katalysator
- Schade aan de motor en het brandstofsysteem
- Schadelijke effecten voor de motor en andere systemen

Modellen met 1,0 l-motor en 1,5 l-motor



Modellen met 2,0 l-motor en mistlamp achter



Modellen met 2,0 l-motor en mistlamp achter

EN 228-normen benzine/gasohol
Loodvrije premium benzine/gasohol tot E10 (90% benzine en 10% ethanol), research-octaangehalte 95 of hoger

Het gebruik van benzine met een lager octaangehalte kan metallische, kloppende geluiden in de motor veroorzaken en zal tot lagere motorprestaties leiden.

Wij adviseren het gebruik van een research-octaangehalte van 98 of hoger om de prestaties van de motor te optimaliseren.

Het gebruik van benzine met een research-octaangehalte lager dan 91 kan tot schade aan de motor leiden.

■ **Brandstoftankinhoud: 46,9 l**

Behalve modellen met 2,0 l-motor

Modellen zonder onderhoudsherinneringssysteem

Modellen zonder een onderhoudsboek

■ **Motorreiniger**

Regelmatig gebruik van verstuiverreinigingsadditieven kan nodig zijn afhankelijk van de kwaliteit van de plaatselijke brandstof.

►► Informatie over brandstof

Modellen met mistlamp achter

Geoxygeneerde brandstoffen

Geoxygeneerde brandstoffen zijn gemengd met benzine en ethanol of etherverbinding. Uw motor is ook ontworpen om te werken op geoxygeneerde brandstoffen die maximaal 10% ethanol per volume en maximaal 22% ETBE per volume bevatten, op basis van de EN 228-normen. Vraag uw dealer voor meer informatie.

Tanken

Uw brandstoftank is niet uitgerust met een brandstofvuldop. U kunt het vulpistool direct in de vulhals steken. De tank sluit zich weer vanzelf wanneer u het vulpistool eruit trekt.



1. Breng uw voertuig tot stilstand met de linkerachterzijde langs de brandstofpomp.
2. Schakel de motor uit.
3. Druk op het gebied aangeduid met de pijl om de brandstoftankklep te ontgrendelen. U hoort een klikgeluid.
 - ▶ Het bestuurdersportier moet ontgrendeld zijn.
 - ▣ **Portieren van binnenuit vergrendelen/ontgrendelen** BLZ. 201

☒ Tanken

⚠ WAARSCHUWING

Benzine is bijzonder brandbaar en explosief. U kunt brandwonden oplopen of ernstig gewond raken als u met brandstof omgaat.

- Schakel de motor uit en voorkom warmte, vonken en open vuur in de directe nabijheid.
- Werk uitsluitend in de buitenlucht met brandstof.
- Veeg gemorste brandstof meteen op.

De brandstofvulopening is zodanig ontworpen dat alleen vulpistolen van tankstations worden geaccepteerd voor het tanken. Gebruik van slangen met een kleinere diameter (zoals bijvoorbeeld gebruikt voor het overhevelen van brandstof voor andere toepassingen) of andere hulpmiddelen die niet van tankstations afkomstig zijn, kan het gebied in en rondom de vulopening beschadigen.

Gebruik de vergrendellip of de hoofdportierslotschakelaar om de brandstoftankklep te openen. De portieren en de brandstoftankklep van de auto worden automatisch vergrendeld indien de ontgrendelfunctie van de afstandsbediening wordt gebruikt. Deze functie kan worden gedeactiveerd door het bestuurdersportier kort te openen en weer te sluiten.

De brandstoftankklep en het vergrendelingsmechanisme kunnen permanent beschadigd raken indien de klep geforceerd gesloten wordt terwijl het bestuurdersportier vergrendeld is.

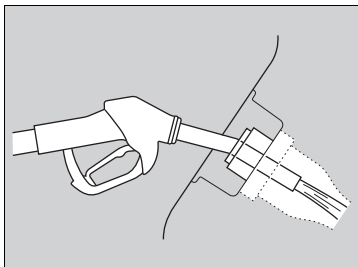

4. Plaats het uiteinde van het vulpistool op het onderste gedeelte van de vulopening en steek het langzaam en volledig in de vulopening.
 - Zorg dat het uiteinde van het vulpistool tot in de vulpijp omlaag gaat.
 - Houd het vulpistool recht.
 - Wanneer de tank vol is, wordt het vulpistool automatisch uitgeschakeld met een klik.
 - Wacht na het tanken ongeveer vijf seconden voordat u het vulpistool verwijdert.
5. Sluit de brandstoftankklep met de hand.

► Tanken

Het vulpistool stopt automatisch om ruimte in de brandstoftank te laten zodat de brandstof niet kan overstromen als gevolg van veranderingen in de luchttemperatuur.

Probeer niet meer brandstof bij te vullen nadat het vulpistool automatisch is uitgeschakeld. Extra brandstof kan de vulcapaciteit van de tank overschrijden.

Als u moet tanken met een jerrycan gebruikt u de trechter die bij uw voertuig is meegeleverd.

► **Tanken met een jerrycan** BLZ. 802

Verbetering van het brandstofverbruik en verlaging van de CO₂-uitstoot

Het bereiken van een goed brandstofverbruik en het verlagen van de CO₂-uitstoot is afhankelijk van verschillende factoren, zoals de rijomstandigheden, het gewicht van de lading, de tijdsduur van stationair draaien, rijgewoonten en de staat van het voertuig. Afhankelijk van deze en andere factoren kunt u mogelijk niet het nominale brandstofverbruik van dit voertuig halen.

Onderhoud en brandstofzuinigheid

U kunt uw brandstofverbruik optimaliseren door het voertuig goed te onderhouden. Volg het onderhoudsschema en raadpleeg indien nodig uw garantieboekje. Volg bij voertuigen zonder onderhoudsherinneringssysteem het onderhoudsschema.

📄 **Onderhoudsschema*** BLZ. 674

- Gebruik motorolie met de voorgeschreven viscositeit.

📄 **Aanbevolen motorolie** BLZ. 687

- Handhaaf de opgegeven bandenspanning.
- Zorg dat het voertuig niet te zwaar beladen wordt.
- Houd uw voertuig schoon. Door opgehoopte sneeuw of modder aan de onderkant van uw voertuig nemen het gewicht en de windweerstand toe.

* Niet beschikbaar op alle modellen

📄 Verbetering van het brandstofverbruik en verlaging van de CO₂-uitstoot

De aanbevolen methode om het werkelijke brandstofverbruik tijdens het rijden te bepalen is directe berekening.

100	×	liter brandstof	÷	Verreden kilometers	=	L per 100 km
Verreden mijlen	÷	Gallons brandstof	=	Mijlen per gallon		

Voorzorgsmaatregelen voor gebruik

De turbocompressor is een hoge-precisie-apparaat waarmee het vermogen kan worden vergroot door een grote hoeveelheid gecompriëerde lucht in de motor te leveren met gebruikmaking van een turbine die wordt aangedreven door de uitlaatgasdruk van de motor.

- Wanneer de motor koud is vlak na het starten, moet u hoge toerentallen en plotselinge acceleratie vermijden.
- Zorg dat u altijd de motorolie ververs en het motoroliefilter vervangt volgens het onderhoudsschema. De turbine draait met een zeer hoog toerental van meer dan 100.000 omw/min en bereikt een temperatuur van meer dan 700 °C. De turbine wordt gesmeerd en gekoeld met motorolie. Als u de motorolie en het filter niet vervangt volgens het geplande interval of de geplande afstand, kan verouderde olie resulteren in storingen als vastlopende onderdelen en abnormale geluiden van het turbinelager.

Voertuig met turbomotor

De intervallen voor periodiek onderhoud voor het vervangen van het filter worden aangegeven op de interface voor bestuurdersinformatie. Volg de informatie voor de vervanging van de filters.

🔧 **Onderhoudsherinneringssysteem*** BLZ. 665

🔧 **Oliecontrolesysteem*** BLZ. 670

🔧 **Onderhoudsschema*** BLZ. 674

🔧 **Aanbevolen motorolie** BLZ. 687

De wijzer van de temperatuurmeter staat op het bovenste peil wanneer u de motor opnieuw start nadat u onder hoge belasting hebt gereden, zoals met hoge snelheid of op heuvelachtig terrein. Dit is normaal. De meter gaat omlaag na ongeveer een minuut stationair draaien of rijden met het voertuig.

Onderhoud

In dit hoofdstuk wordt basisonderhoud beschreven.



Voordat onderhoud wordt verricht

Inspectie en onderhoud.....	662
Veilig onderhoud	663
Onderdelen en vloeistoffen die bij onderhoudsbeurten worden gebruikt	664
Over uw onderhoudsbeurt	664
Onderhoudsherinneringssysteem*	665
Oliecontrolesysteem*	670
Onderhoudsschema*	674
Onderhoud onder de motorkap	
Onderhoudspunten onder de motorkap	682
Motorkap openen	685
Aanbevolen motorolie.....	687

Oliecontrole.....	690
Motorolie bijvullen	693
Motorkoelvloeistof	694
Transmissievloeistof	698
Remvloeistof/koppelingsvloeistof*	699
Ruitsproeiervloeistof bijvullen	701
Brandstoffilter.....	701
Lampen vervangen	702
Wisserbladen controleren en onderhouden	711
Banden controleren en onderhouden	
Banden controleren	716
Slijtage-indicatoren	717
Bandenlevensduur	717

Banden en wiel vervangen.....	718
Banden roteren	719
Tractiehelpvoorzieningen voor sneeuw.....	720
Accu	722
Verzorging van de afstandsbediening	
Knoopcel vervangen	727
Onderhoud verwarmingssysteem*/ klimaatregelsysteem*	729
Reinigen	732
Interieurverzorging	732
Exterieurverzorging.....	735
Accessoires en modificaties	738

* Niet beschikbaar op alle modellen

Inspectie en onderhoud

Voer alle opgesomde inspecties en onderhoud uit om uw voertuig in het belang van uw veiligheid in een goede staat te houden. Ontdekt u ongebruikelijke geluiden of geuren, onvoldoende remvloeistof, olieresten op de grond, enz., laat uw voertuig dan door een dealer inspecteren. Raadpleeg het onderhoudsboekje* dat bij het voertuig wordt geleverd/ onderhoudsschema in deze gebruikershandleiding voor gedetailleerde informatie over onderhoud en inspectie.

➤ **Onderhoudsschema*** BLZ. 674

Inspectie- en onderhoudstypen

■ Dagelijkse inspecties

Voer inspecties uit voordat u een lange rit maakt, tijdens het wassen of tijdens het tanken.

■ Periodieke inspecties

- Controleer maandelijks het remvloeistof-/koppelingsvloeistofpeil*.
 - **Remvloeistof/koppelingsvloeistof*** BLZ. 699
- Controleer maandelijks de bandenspanningen. Controleer het loopvlak op slijtage en vreemde voorwerpen.
 - **Banden controleren en onderhouden** BLZ. 716
- Controleer maandelijks de werking van de buitenverlichting.
 - **Lampen vervangen** BLZ. 702
- Controleer ten minste iedere zes maanden de conditie van de wisserbladen.
 - **Wisserbladen controleren en onderhouden** BLZ. 711

Veilig onderhoud

Enkele van de belangrijkste veiligheidsmaatregelen volgen hierna. We kunnen u echter niet voor elk denkbaar gevaar waarschuwen dat zich bij het uitvoeren van onderhoud kan voordoen. Alleen uzelf kunt bepalen of u een bepaalde taak al dan niet zelf kunt uitvoeren.

Veilig onderhoud

- Om de kans op brand of explosies te verminderen, dient u sigaretten, vonken en open vuur uit de buurt van de accu en alle onderdelen van het brandstofsysteem te houden.
- Laat nooit poetsdoeken of andere brandbare objecten onder de motorkap achter.
 - ▶ Door de hitte van de motor en de uitlaat kunnen deze vlam vatten en brand veroorzaken.
- Gebruik voor het reinigen van onderdelen een in de handel verkrijgbare ontvetter of reinigingsmiddel voor onderdelen en geen benzine.
- Draag een beschermende bril en beschermende kleding wanneer u aan de accu of met perslucht werkt.
- Uitlaatgassen van de motor bevatten koolmonoxide dat giftig is en dodelijk letsel kan veroorzaken.
 - ▶ Laat de motor alleen lopen indien er voldoende ventilatie is.

Voertuigveiligheid

- Het voertuig dient stil te staan.
 - ▶ Zorg ervoor dat het voertuig op een vlakke ondergrond staat, met ingeschakelde parkeerrem en uitgeschakelde motor.
- Houd er rekening mee dat hete onderdelen brandwonden kunnen veroorzaken.
 - ▶ Geef de motor en het uitlaatsysteem de gelegenheid af te koelen alvorens deze onderdelen aan te raken.
- Houd er rekening mee dat u als gevolg van bewegende onderdelen ernstig letsel kunt oplopen.
 - ▶ Start de motor alleen als dit wordt geïnstrueerd, en houd uw handen en ledematen uit de buurt van bewegende onderdelen.
 - ▶ Open de motorkap niet terwijl de stop-/startfunctie* is ingeschakeld.

* Niet beschikbaar op alle modellen

Veilig onderhoud

⚠ WAARSCHUWING

Verkeerd onderhoud aan uw voertuig of problemen niet verhelpen voordat u gaat rijden, kan tot een ongeval leiden waardoor u ernstig - en zelfs dodelijk - letsel kunt oplopen.

Volg de aanbevelingen en schema's voor inspectie en onderhoud in deze gebruikershandleiding/het onderhoudsboekje altijd zorgvuldig op.

⚠ WAARSCHUWING

Volgt u de onderhoudsinstructies en -voorzorgsmaatregelen niet zorgvuldig op, dan kan dat tot ernstig - en zelfs dodelijk - letsel leiden.

Volg altijd de procedures en veiligheidsmaatregelen in deze gebruikershandleiding op.

Onderdelen en vloeistoffen die bij onderhoudsbeurten worden gebruikt

Voor het onderhoud van uw voertuig wordt het gebruik van originele onderdelen en vloeistoffen van Honda aanbevolen. Originele Honda-onderdelen worden volgens dezelfde hoge kwaliteitsnormen geproduceerd als Honda-voertuigen.

Over uw onderhoudsbeurt

Als het onderhoudsherinneringssysteem in uw voertuig beschikbaar is, wordt u door de interface voor bestuurdersinformatie geïnformeerd wanneer uw voertuig toe is aan een onderhoudsbeurt. Raadpleeg het onderhoudsboekje dat bij uw voertuig is meegeleverd voor uitleg over de codes van de onderhoudspunten die op het display worden weergegeven.

➤ **Onderhoudsherinneringssysteem** * BLZ. 665

Bij voertuigen zonder onderhoudsherinneringssysteem volgt u de onderhoudsschema's in het onderhoudsboekje dat bij uw voertuig is meegeleverd.

Als uw voertuig geen onderhoudsboekje heeft, volgt u het onderhoudsschema in deze gebruikershandleiding.

➤ **Onderhoudsschema** * BLZ. 674

» Onderdelen en vloeistoffen die bij onderhoudsbeurten worden gebruikt

ATTENTIE

Oefen geen druk uit bij het sluiten van de motorafdekking*. Hierdoor kunnen de motorafdekking en onderdelen beschadigen.

» Over uw onderhoudsbeurt

Modellen met onderhoudsherinneringssysteem

Als u van plan bent om uw voertuig mee te nemen naar landen waar geen onderhoudsherinneringssysteem is, raadpleeg dan een dealer hoe u de onderhoudsherinneringsinformatie kunt noteren. Plan uw onderhoudsbeurt volgens de condities van dat land.

Geeft informatie over de onderhoudspunten die moeten worden uitgevoerd. Onderhoudspunten worden met een code en pictogram weergegeven. Het systeem meldt u via de resterende dagen wanneer u het voertuig naar een dealer moet brengen.

Als de volgende onderhoudsbeurt binnenkort of aanstaand is of al had moeten plaatsvinden, verschijnt er tevens een waarschuwingspictogram op de interface voor bestuurdersinformatie telkens wanneer u de contactschakelaar in de stand AAN ^{*1} zet.

*1: Modellen met het sleutellose toegangssysteem hebben een knop **ENGINE START/STOP** in plaats van een contactschakelaar.



* Niet beschikbaar op alle modellen

Onderhoudsherinneringssysteem*

U kunt ervoor kiezen om een overeenkomstig waarschuwingsbericht met het waarschuwingspictogram op de interface voor bestuurdersinformatie te laten weergeven.

Het onderhoudsschema geeft mogelijk niet de juiste informatie weer als u de accu gedurende een langere periode loskoppelt of verwijdt. Als dit gebeurt, raadpleeg dan een dealer.

■ Onderhoudsmeldingsinformatie weergeven

1. Zet de contactschakelaar in de stand AAN *1.
2. Druk meermaals op de knop  (display/informatie) tot  wordt weergegeven.
3. Druk op de knop **ENTER** om naar het scherm voor de onderhoudsherinnering te gaan.
De onderhoudspunten worden weergegeven op de interface voor bestuurdersinformatie.

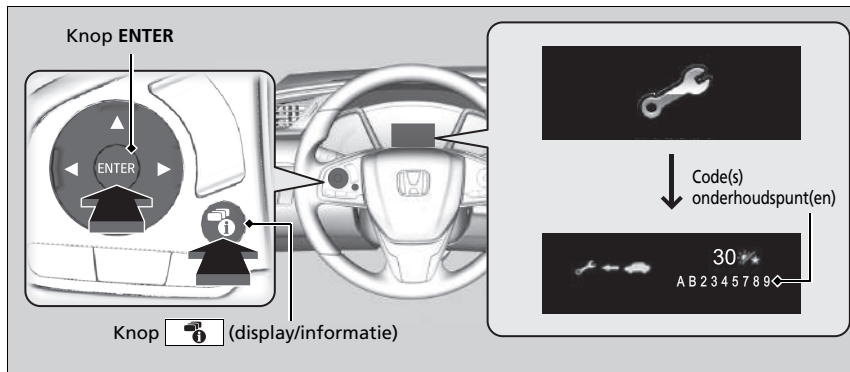

Het waarschuwingslampje systeemmelding () gaat samen met de onderhoudsmeldingsinformatie aan.





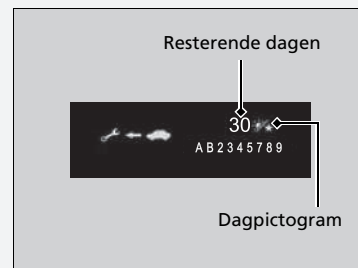

▣ Onderhoudsmeldingsinformatie weergeven

Op basis van de bedrijfstoestand van de motor en de staat van de motorolie berekent het systeem de resterende dagen voordat de volgende service moet worden uitgevoerd.

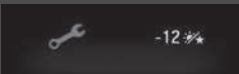

*1: Modellen met het sleutellose toegangssysteem hebben een knop **ENGINE START/STOP** in plaats van een contactschakelaar.

Waarschuwpictogrammen en onderhoudsmeldingsinformatie op de interface voor bestuurdersinformatie

Waarschuwpictogram	Onderhoudsherinneringsinformatie	Uitleg	Informatie
Service spoedig nodig 		<p>Een of meer punten vergen binnen 30 dagen onderhoud. De resterende dagen worden geschat op basis van uw rijomstandigheden.</p>	<p>De resterende dagen worden per dag afgeteld.</p>
Service nu nodig 		<p>Een of meer punten vergen binnen 10 dagen onderhoud. De resterende dagen worden geschat op basis van uw rijomstandigheden.</p>	<p>Zorg dat het aangegeven onderhoud zo snel mogelijk wordt uitgevoerd.</p>
Service achterstallig 		<p>De aangeduide onderhoudsservice is nog steeds niet uitgevoerd terwijl de resterende tijd 0 heeft bereikt.</p>	<p>Uw voertuig heeft achterstallig onderhoud. Zorg dat het onderhoud onmiddellijk plaatsvindt en zorg dat het onderhoudsherinneringssysteem wordt gereset.</p>

■ Onderhoudsmeldingspunten

De onderhoudspunten op de interface voor bestuurdersinformatie worden als codes en pictogrammen weergegeven.

Raadpleeg het onderhoudsboekje dat bij uw voertuig is meegeleverd voor uitleg over de onderhoudsherinneringscodes en -pictogrammen.

■ Beschikbaarheid van het onderhoudsherinneringssysteem

Zelfs als de onderhoudsherinneringsinformatie op de interface voor bestuurdersinformatie verschijnt terwijl u op de knop  (display/informatie) drukt, is dit systeem in sommige landen niet beschikbaar. Raadpleeg het onderhoudsboekje dat bij uw voertuig is meegeleverd of vraag een dealer of u het onderhoudsherinneringssysteem kunt gebruiken.

▣ Beschikbaarheid van het onderhoudsherinneringssysteem

Als u van plan bent om uw voertuig mee te nemen naar landen waar geen onderhoudsherinneringssysteem is, raadpleeg dan een dealer hoe u de onderhoudsmeldingsinformatie kunt noteren. Plan uw onderhoudsbeurt volgens de condities van dat land.

Display resetten

Reset het informatiedisplay van de onderhoudsmelding als u de onderhoudsbeurt hebt uitgevoerd.

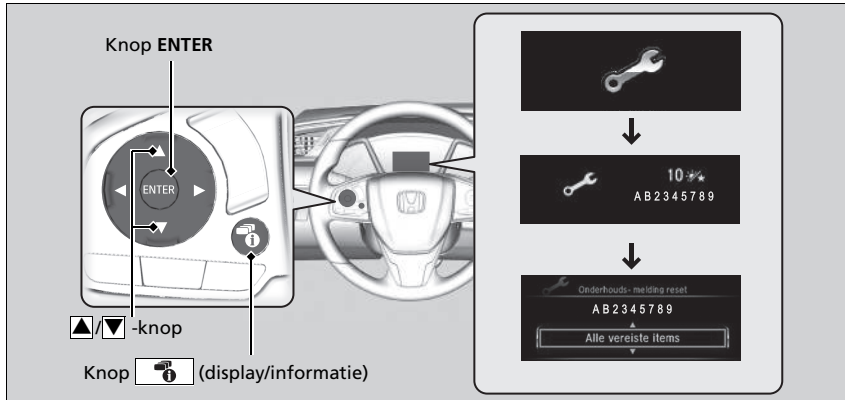

1. Zet de contactschakelaar in de stand AAN *1.
2. Druk meermaals op de knop (display/informatie) tot wordt weergegeven.
3. Druk op de knop **ENTER**.
4. Houd de knop **ENTER** gedurende ongeveer 10 seconden ingedrukt om naar de reset-modus te gaan.
5. Druk op om een onderhoudsitem te selecteren dat u wilt resetten, of om **Alle vereiste items** te selecteren (u kunt ook **Annuleren** selecteren om de procedure te beëindigen).
6. Druk op de knop **ENTER** om het geselecteerde item te resetten.
7. Herhaal vanaf stap 4 voor andere items die u wilt resetten.

*1: Modellen met het sleutellose toegangssysteem hebben een knop **ENGINE START/STOP** in plaats van een contactschakelaar.

Display resetten

ATTENTIE

Het niet resetten van de onderhoudsmeldingsinformatie na een onderhoudsbeurt leidt tot onjuiste onderhoudsintervallen in het systeem. Dit kan ernstige mechanische problemen tot gevolg hebben.

Modellen met display-audio

U kunt het informatiedisplay van het onderhoudsherinneringssysteem ook resetten via het audio-/informatiescherm.

Instelbare functies BLZ. 396

De dealer zal het informatiedisplay van de onderhoudsmelding resetten na afloop van de vereiste onderhoudsbeurt. Als iemand anders dan de dealer een onderhoudsbeurt verricht, dient u het informatiedisplay van de onderhoudsmelding zelf te resetten.

Het waarschuwingsbericht geeft aan wanneer de motorolie moet worden verversd of wanneer u uw voertuig naar een dealer moet brengen voor de aangegeven onderhoudspunten.

Informatie van het oliecontrolesysteem weergeven

Sommige onderhoudspunten die spoedig nodig zijn, worden samen met de geschatte resterende levensduur van de olie weergegeven op de interface voor bestuurdersinformatie. U kunt deze op elk gewenst moment weergeven op het informatiescherm van het oliecontrolesysteem.

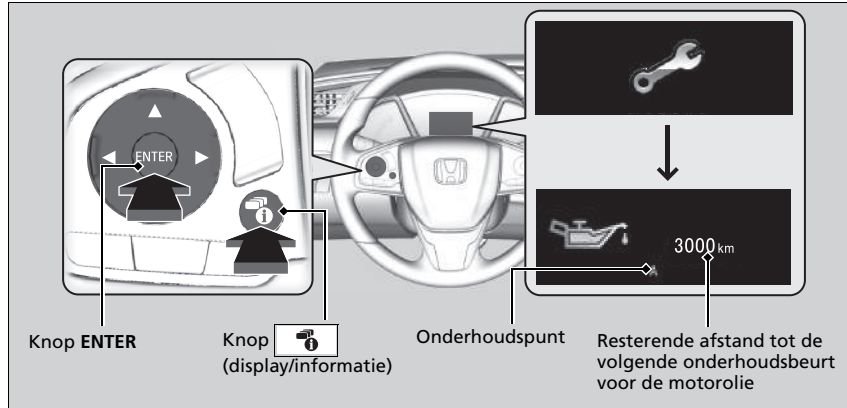

1. Zet de contactschakelaar in de stand AAN *1.
2. Druk meermaals op de knop (display/informatie) tot wordt weergegeven.
3. Druk op de knop **ENTER** om naar het informatiescherm van het oliecontrolesysteem te gaan. Het onderhoudspunt en de resterende afstand worden weergegeven op de interface voor bestuurdersinformatie, naast onderhoudspunten die spoedig nodig zijn.

Het waarschuwingslampje systeemmelding blijft branden in het instrumentenpaneel nadat het tijdstip voor het onderhoudspunt is bereikt. Laat het aangegeven onderhoud direct uitvoeren door een dealer.

*1: Modellen met het sleutellose toegangssysteem hebben een knop **ENGINE START/STOP** in plaats van een contactschakelaar.

► Informatie van het oliecontrolesysteem weergeven

Op basis van de bedrijfstoestand van de motor en de staat van de motorolie wordt de resterende afstand tot de volgende onderhoudsbeurt berekend en weergegeven.









Afhankelijk van de rijomstandigheden kan de werkelijke resterende afgelegde afstand korter zijn dan de weergegeven afstand.

Het type en de activiteiten die de onderhoudspunten omvatten, zijn als volgt:

- A. Motorolie verversen
- B. Motorolie verversen en oliefilter vervangen

Voer, ongeacht de informatie van het oliecontrolesysteem, onderhoud uit wanneer 1 jaar is verstreken nadat de olie het laatst is ververst.

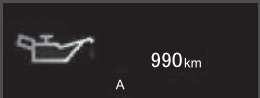
Informatie van het oliecontrolesysteem op de interface voor bestuurdersinformatie

Waarschuwpictogram	Weergave van oliel levensduur	Informatie
<p>Normaal</p> 		<p>Wanneer u de resterende afstand reset na een olieverving, wordt een aantal stippen weergegeven in de weergave van oliel levensduur. Deze stippen worden continu weergegeven totdat het systeem op basis van de rijomstandigheden de resterende afstand tot de volgende olieverving bepaalt.</p>
		<p>Wanneer u het informatiescherm van het oliecontrolesysteem selecteert, ziet u hierop codes voor onderhoudspunten die moeten worden uitgevoerd bij de volgende olieverving en de resterende afstand.</p>
<p>Service spoedig nodig</p> 		<p>De motorolie nadert het einde van de levensduur.</p>
<p>Service nu nodig</p> 		<p>De motorolie heeft het einde van de levensduur bijna bereikt en het onderhoudspunt moet zo spoedig mogelijk worden gecontroleerd en uitgevoerd.</p>
<p>Service achterstallig</p> 		<p>De levensduur van de motorolie is verstreken. Het onderhoudspunt moet onmiddellijk worden gecontroleerd en uitgevoerd.</p>

Display resetten

Reset de informatie van het motoroliecontrolesysteem als u de onderhoudsbeurt hebt uitgevoerd.

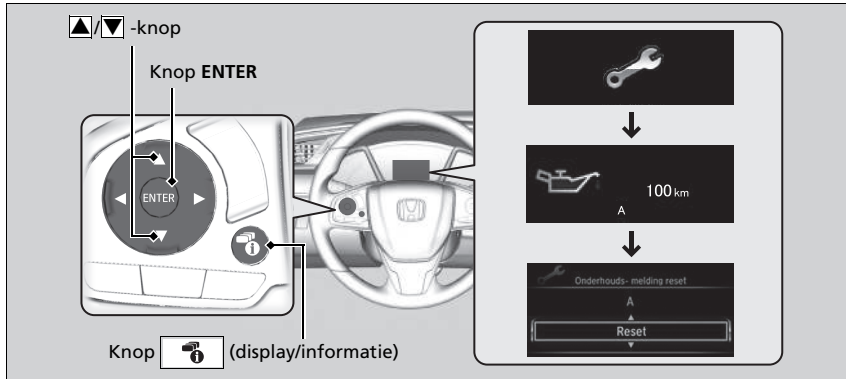

1. Zet de contactschakelaar in de stand AAN *1.
2. Druk meermaals op de knop (display/informatie) tot wordt weergegeven.
3. Druk op de knop **ENTER** om naar het informatiescherm van het oliecontrolesysteem te gaan.
4. Houd de knop **ENTER** gedurende ongeveer 10 seconden ingedrukt om naar de reset-modus te gaan.
5. Druk op om **Reset** te selecteren.
(U kunt ook **Annuleren** selecteren om de procedure te beëindigen).
6. Druk op de knop **ENTER** om het geselecteerde item te resetten.
 - Wanneer de informatie van het motoroliecontrolesysteem is gereset, wordt de motorolielevensduur teruggezet naar ----- km (----- miles).

*1: Modellen met het sleutellose toegangssysteem hebben een knop **ENGINE START/STOP** in plaats van een contactschakelaar.

Display resetten

ATTENTIE

Het niet resetten van de motorolielevensduur na een onderhoudsbeurt leidt tot onjuiste onderhoudsintervallen in het systeem. Dit kan ernstige mechanische problemen tot gevolg hebben.

Modellen met display-audio

U kunt het informatiedisplay van het oliecontrolesysteem ook resetten via het audio-/informatiescherm.

► **Instelbare functies** BLZ. 396

De dealer zal de weergave van de motorolielevensduur resetten na afloop van de vereiste onderhoudsbeurt. Als iemand anders dan de dealer een onderhoudsbeurt verricht, dient u de weergave van de motorolielevensduur zelf te resetten.

Als er bij uw voertuig een onderhoudsboekje is meegeleverd, kunt u daarin het onderhoudsschema voor uw voertuig vinden. Voor voertuigen zonder onderhoudsboekje raadpleegt u de volgende onderhoudsschema's.

Het onderhoudsschema geeft het minimaal vereiste onderhoud aan dat u moet uitvoeren om ervoor te zorgen dat uw voertuig zonder problemen werkt. Als gevolg van regionale en klimatologische verschillen kan er extra onderhoud vereist zijn. Raadpleeg uw garantieboekje voor meer informatie.

Onderhoudswerkzaamheden moeten door getrainde en gekwalificeerde monteurs worden uitgevoerd. Uw geautoriseerde dealer voldoet aan al deze vereisten.

Uitgezonderd modellen voor Europa, Oekraïne en Zuid-Afrika

Onderhoud na de aangegeven afstand of tijd - wat zich het eerst voordoet.	km x 1000 maanden	20	40	60	80	100	120	140	160	180	200
Motorolie verversen* ¹		Als het controlelampje gaat branden of 1 jaar									
Motoroliefilter vervangen* ¹		Als het controlelampje gaat branden of 2 jaar									
Origineel verstuiverreinigingsmiddel* ^{2, *3} toevoegen		Iedere 10.000 km of ieder jaar									
Luchtversingselement vervangen		Iedere 30.000 km									
Klepafstand controleren		Iedere 120.000 km* ⁴									
Brandstoffilter vervangen* ⁵					•				•		
Bougies vervangen		Iedere 100.000 km									
Distributieriem vervangen* ⁶						•					•
Aandrijfriemen controleren			•		•		•		•		•
Motorkoelvloeistof verversen		Na 200.000 km of 10 jaar, daarna iedere 100.000 km of 5 jaar									

*1: In sommige landen is uitsluitend het zware schema vereist: raadpleeg het lokale garantieboekje.

*2: Regelmatig gebruik van verstuiverreinigingsmiddel is vereist voor modellen voor de Kaaimaneilanden.

*3: Regelmatig gebruik van verstuiverreinigingsmiddel kan nodig zijn voor modellen die bestemd zijn voor de volgende landen, dit is afhankelijk van de kwaliteit van de gebruikte brandstof. Vraag uw dealer om meer informatie: Tanzania, Zambia, Swaziland, Seychellen, Réunion, Mozambique, Mauritius, Melilla, Kenia, Lesotho, Ceuta, Canarische eilanden, Botswana, Jamaica

*4: Sensorische methode

Stel de kleppen af tijdens de onderhoudsbeurt bij 120.000 km als deze lawaai maken.

*5: Ga naar pagina 701 voor vervangingsinformatie onder zware rijomstandigheden.

*6: Modellen met 1,0 l-motor

Onderhoud na de aangegeven afstand of tijd - wat zich het eerst voordoet.	km x 1000	20	40	60	80	100	120	140	160	180	200	
	maanden	12	24	36	48	60	72	84	96	108	120	
Transmissievloeistof vervangen	MT ^{*1}	Normaal					•					
		Zware omstandigheden			•		•			•		
	MT ^{*2}	Normaal	Iedere 120.000 km of iedere 6 jaar									
		Zware omstandigheden			•			•			•	
CVT			•		•		•		•		•	
Voor- en achterremmen controleren		Iedere 10.000 km of 6 maanden										
Remvloeistof vervangen		Iedere 3 jaar										
Stof- en pollenfilter vervangen		•	•	•	•	•	•	•	•	•	•	
De houdbaarheidsdatum op de fles van de bandenreparatieset controleren		Ieder jaar										
Banden omwisselen (bandenspanning en staat van de banden ten minste eenmaal per maand controleren)		Iedere 10.000 km										
De volgende dingen visueel controleren:												
Spoorstangkogel, stuurhuis en stuurhuishoes Onderdelen wielophanging Aandrijfjas		Iedere 10.000 km of 6 maanden										
Remslangen en -leidingen (waaronder ABS) Alle vloeistofpeilen en conditie van vloeistof Uitlaatsysteem Brandstofleidingen en aansluitingen		•	•	•	•	•	•	•	•	•	•	

*1: Behalve modellen met 2,0 l-motor

*2: Modellen met 2,0 l-motor

Modellen voor Oekraïne

Onderhoud na de aangegeven afstand of tijd - wat zich het eerst voordoet.	km x 1000 maanden	15	30	45	60	75	90	105	120	135	150	165	180	195
		12	24	36	48	60	72	84	96	108	120	132	144	156
Motorolie verversen		Als het controlelampje gaat branden of 1 jaar												
Motoroliefilter vervangen		Als het controlelampje gaat branden of 2 jaar												
Origineel verstuiverreinigingsmiddel toevoegen		Iedere 10.000 km of ieder jaar												
Luchtversingselement vervangen		Iedere 30.000 km												
Klebspeling controleren ^{*1}		Iedere 120.000 km												
Brandstoffilter vervangen ^{*2}							•						•	
Bougies vervangen		Iedere 120.000 km (Controleren: 15.000 km)												
Distributieriem vervangen ^{*3}		Iedere 120.000 km of iedere 6 jaar												
Aandrijfriemen controleren		•	•	•	•	•	•	•	•	•	•	•	•	•
Motorkoelvloeistof verversen		Bij 200.000 km of na 10 jaar, daarna iedere 100.000 km of iedere 5 jaar												
Transmissievloeistof vervangen	MT				•				•				•	
	CVT			•			•			•			•	

*1: Sensorische methode

Stel de kleppen af tijdens de onderhoudsbeurt bij 120.000 km als deze lawaai maken.

*2: Ga naar pagina 701 voor vervangingsinformatie onder zware rijomstandigheden.

*3: Modellen met 1,0 l-motor

Onderhoud na de aangegeven afstand of tijd - wat zich het eerst voordoet.	km x 1000	15	30	45	60	75	90	105	120	135	150	165	180	195
	maanden	12	24	36	48	60	72	84	96	108	120	132	144	156
Voor- en achterremmen controleren		•	•	•	•	•	•	•	•	•	•	•	•	•
Remvloeistof vervangen		ledere 3 jaar												
Stof- en pollenfilter vervangen		•	•	•	•	•	•	•	•	•	•	•	•	•
Uitlijning lichten controleren		•	•	•	•	•	•	•	•	•	•	•	•	•
Testrit uitvoeren (lawaai, stabiliteit, werking dashboard)		•	•	•	•	•	•	•	•	•	•	•	•	•
De houdbaarheidsdatum op de fles van de bandenreparatieset controleren		ledere jaar												
Banden omwisselen (bandenspanning en staat van de banden ten minste eenmaal per maand controleren)		•	•	•	•	•	•	•	•	•	•	•	•	•

De volgende dingen visueel controleren:

Spoorstangkogel, stuurhuis en stuurhuishoes														
Onderdelen wielophanging														
Aandrijfas														
Remslangen en -leidingen (waaronder ABS)		•	•	•	•	•	•	•	•	•	•	•	•	•
Alle vloeistofpeilen en conditie van vloeistof														
Uitlaatsysteem														
Brandstofleidingen en aansluitingen														

Uitgezonderd modellen voor Europa, Oekraïne en Zuid-Afrika

Als u uw voertuig onder zware omstandigheden bestuurt, moet u de volgende items laten onderhouden die in het onderhoudsschema als Zwaar zijn aangegeven.

Items	Conditie
Transmissievloeistof	B, D

►► Onderhoudsschema*

Uitgezonderd modellen voor Europa, Oekraïne en Zuid-Afrika

De conditie wordt als zwaar beschouwd wanneer u:

- B. Bij extreme temperaturen hoger dan 35 °C rijdt.
- D. Een aanhanger/caravan trekt*, uw imperiaal hebt beladen of als u in de bergen rijdt.

* Niet beschikbaar op alle modellen

Onderhoudsregistratie (voor voertuigen zonder onderhoudsboekje)

Laat de dealer die uw onderhoud uitvoert alle vereiste onderhoudswerkzaamheden hieronder registreren. Bewaar de kwitanties van alle onderhoudswerkzaamheden die aan uw voertuig verricht zijn.

Uitgezonderd modellen voor Europa, Oekraïne en Zuid-Afrika

	Km of maanden	Datum	Handtekening of stempel
20.000 km (of 12 mnd.)			
40.000 km (of 24 mnd.)			
60.000 km (of 36 mnd.)			
80.000 km (of 48 mnd.)			
100.000 km (of 60 mnd.)			
120.000 km (of 72 mnd.)			
140.000 km (of 84 mnd.)			
160.000 km (of 96 mnd.)			
180.000 km (of 108 mnd.)			
200.000 km (of 120 mnd.)			

Modellen voor Oekraïne

	Km of maanden	Datum	Handtekening of stempel
15.000 km (of 12 mnd.)			
30.000 km (of 24 mnd.)			
45.000 km (of 36 mnd.)			
60.000 km (of 48 mnd.)			
75.000 km (of 60 mnd.)			
90.000 km (of 72 mnd.)			
105.000 km (of 84 mnd.)			
120.000 km (of 96 mnd.)			
135.000 km (of 108 mnd.)			
150.000 km (of 120 mnd.)			
165.000 km (of 132 mnd.)			
180.000 km (of 144 mnd.)			
195.000 km (of 156 mnd.)			

Onderhoudspunten onder de motorkap

Modellen met 1,0 l-motor

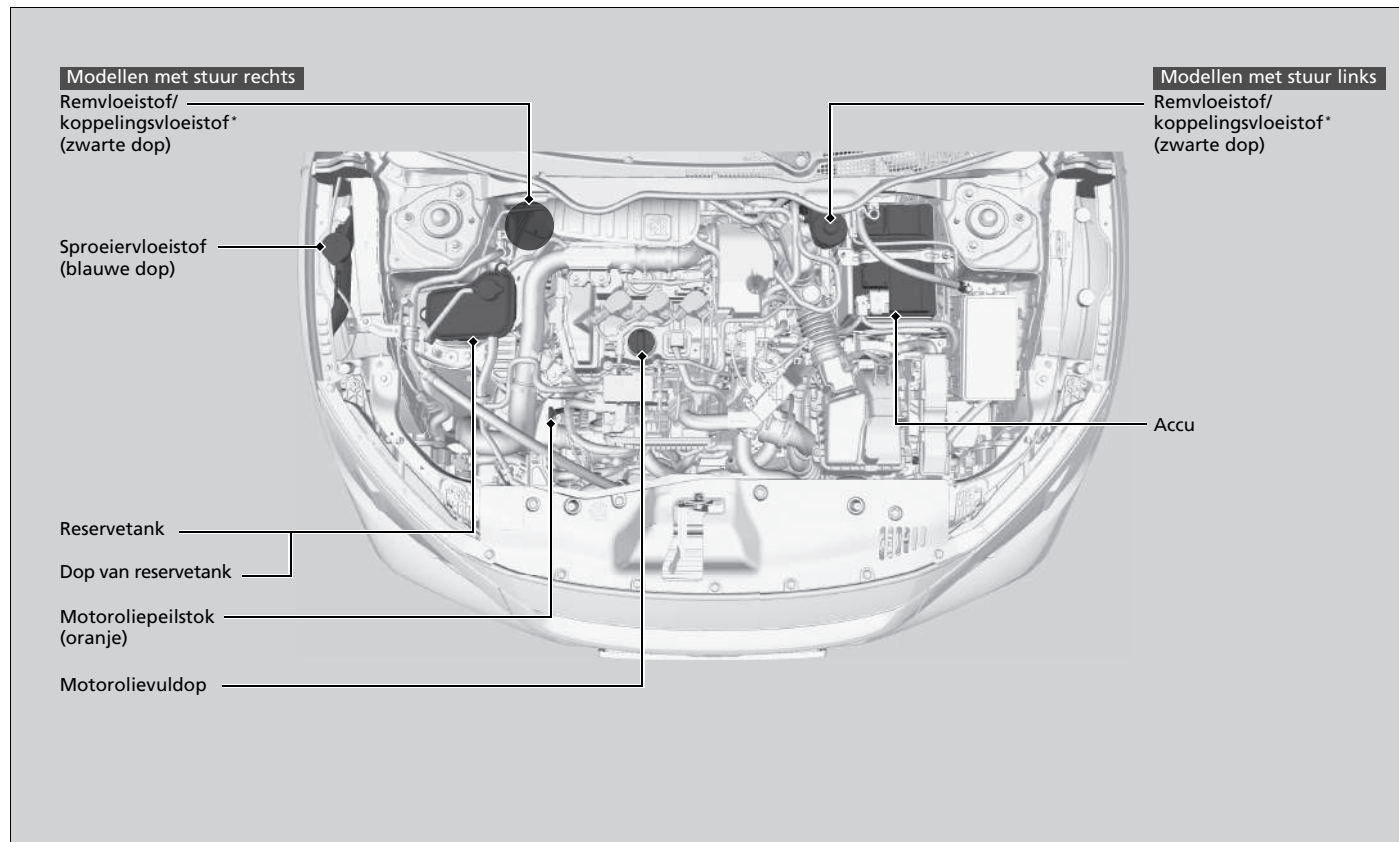

Modellen met 1,5 l-motor

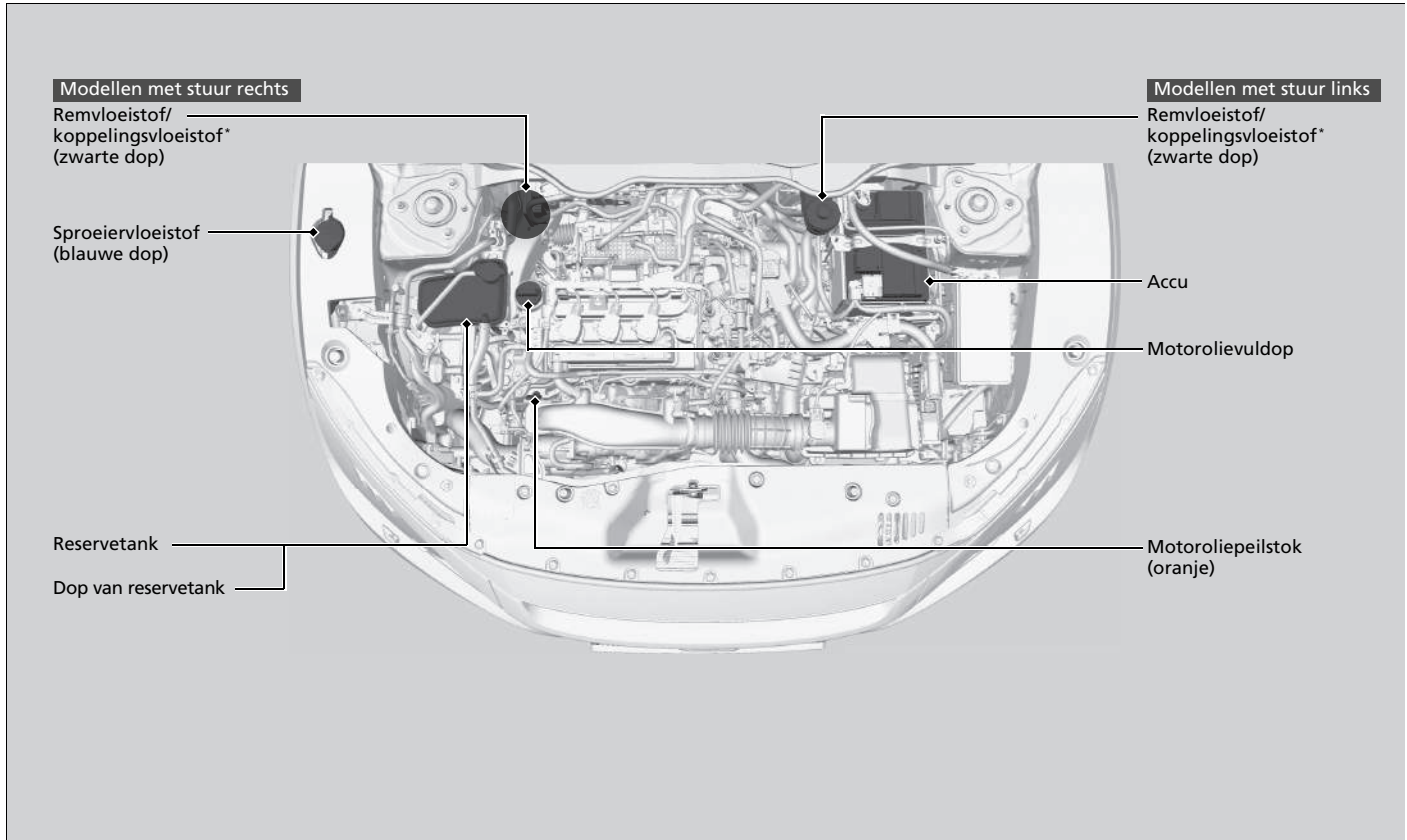

* Niet beschikbaar op alle modellen

Modellen met 2,0 l-motor

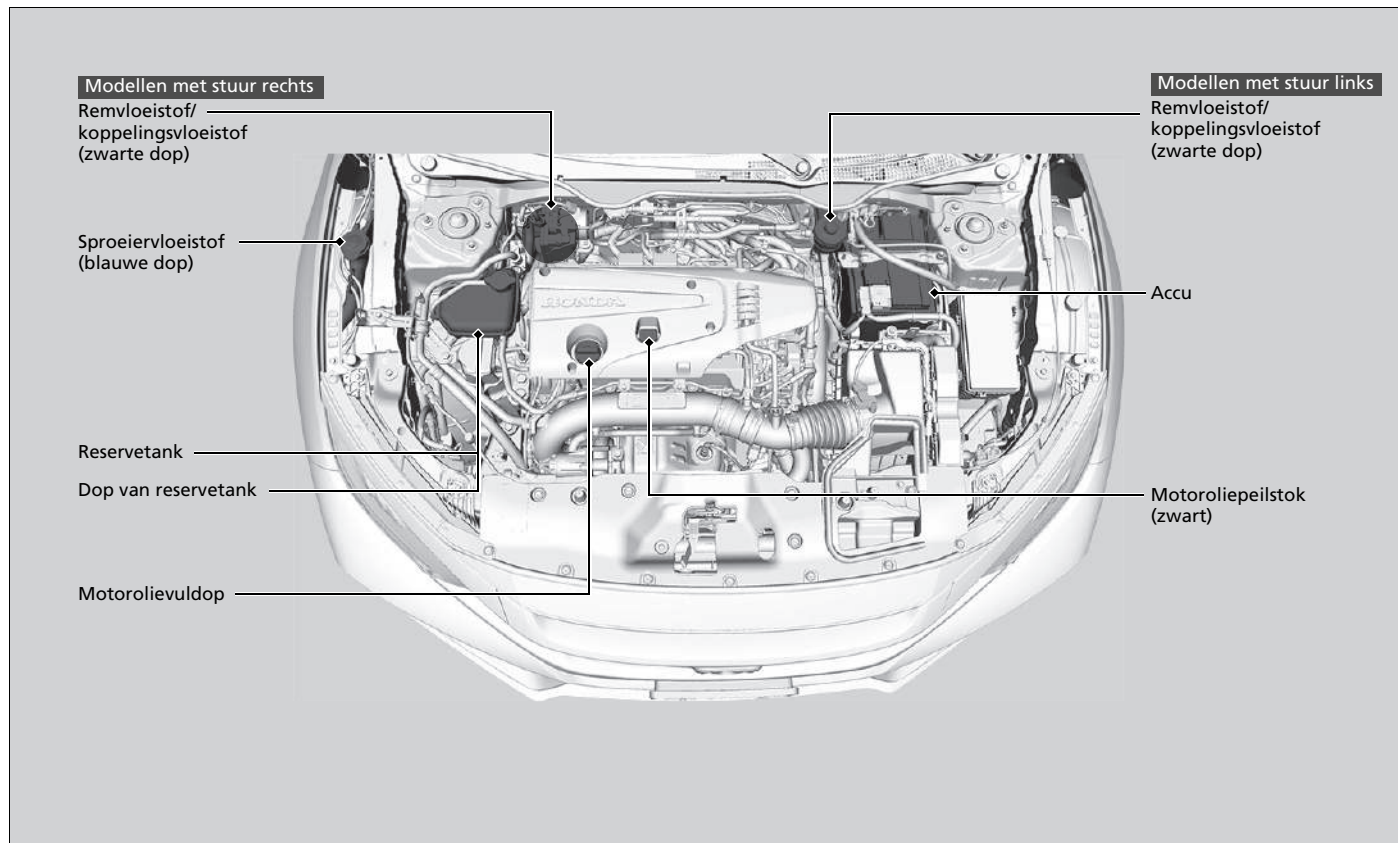

Motorkap openen

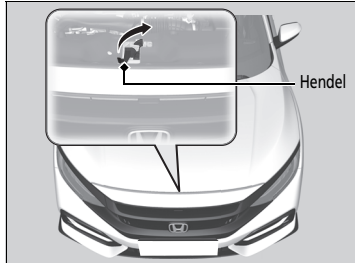
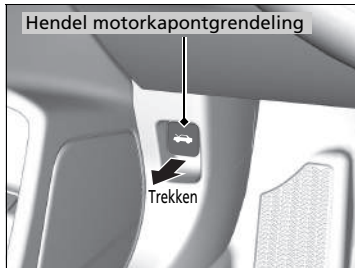

1. Parkeer het voertuig op een vlakke ondergrond en schakel de parkeerrem in.
2. Trek aan de hendel van de motorkapontgrendeling onder het dashboard aan de bestuurderszijde.
 - De motorkap springt iets omhoog.
3. Trek de hendel van de motorkapgrendel omhoog (onder de voorrand van de motorkap in het midden) en til de motorkap op. Zodra u de motorkap enigszins hebt geopend, kunt u de hendel loslaten.

⚠ Motorkap openen

⚠ WAARSCHUWING

De steunstang kan door de hitte van de motor zeer warm worden.

Raak om u tegen eventuele brandwonden te beschermen het metalen deel van de stang niet aan: Gebruik in plaats daarvan de schuimrubber greep.

ATTENTIE

Open de motorkap niet wanneer de wisserarmen omhoog geklapt zijn. De motorkap zal dan tegen de wissers stoten, waardoor eventuele schade aan de motorkap en/of de wissers kan ontstaan.

ATTENTIE

Oefen geen druk uit bij het sluiten van de motorafdekking*. Hierdoor kunnen de motorafdekking en onderdelen beschadigen.

Controleer bij het sluiten van de motorkap dat deze stevig vergrendeld is.

Indien de hendel van de motorkapgrendel stroef beweegt, of indien de motorkap geopend kan worden zonder de grendel te bedienen, moet het vergrendelingsmechanisme gereinigd en gesmeerd worden.

Modellen met stop-/startstelsel

Open de motorkap niet terwijl de stop-/startfunctie is ingeschakeld.

* Niet beschikbaar op alle modellen

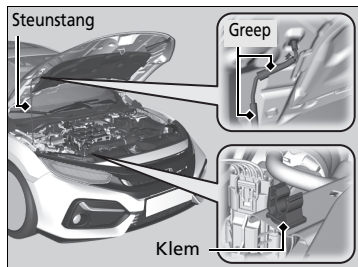

4. Verwijder de steunstang met behulp van de greep uit de klem. Bevestig de steunstang in de motorkap.

Verwijder voor het sluiten de steunstang en bevestig deze in de klem; laat de motorkap vervolgens voorzichtig zakken. Laat de motorkap vanuit een hoogte van ca. 30 cm dichtvallen zodat deze sluit.

►► Motorkap openen

Modellen met mistlamp achter

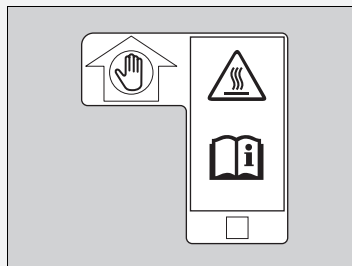

- Pak het schuimrubber deel vast.
- De steunstang wordt erg heet.
- Raadpleeg de gebruikershandleiding.

Aanbevolen motorolie

Gebruik een originele motorolie of een andere commerciële motorolie met een (voor de omgevingstemperatuur) geschikte viscositeit, zoals weergegeven in de volgende afbeelding.

Olie draagt aanzienlijk bij aan de prestaties en de levensduur van de motor. Indien u het voertuig met onvoldoende of verouderde olie rijdt, kan de motor defect of beschadigd raken.

Zie de markeringen op de motorolievuldop in de volgende afbeelding en op de daadwerkelijke dop om te controleren of het voertuig is uitgerust met een roetfilter voor benzine-motor*.

➤ **Motorolie bijvullen** BLZ. 693

➤Aanbevolen motorolie

Additieven motorolie

Modellen met roetfilter voor benzine-motor

U kunt geen motorolie-additieven gebruiken.

Modellen zonder roetfilter voor benzine-motor

Uw voertuig heeft geen olie-additieven nodig. Deze kunnen zelfs een nadelig effect op de motorprestaties en duurzaamheid hebben.

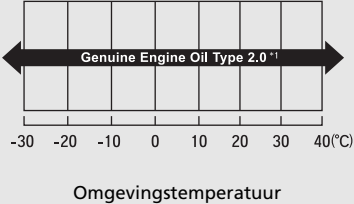
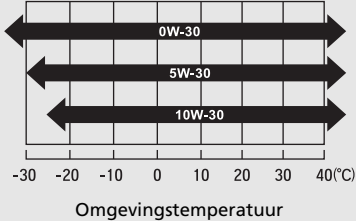

* Niet beschikbaar op alle modellen

Modellen voor Europa en Oekraïne

Model	Markeringen motorolievuldop	Originele motorolie	Commerciële motorolie
Met roetfilter voor benzinemotor		<ul style="list-style-type: none"> • Originele Honda-motorolie type 2.0*1  <p style="text-align: center;">Omgevingstemperatuur</p>	<ul style="list-style-type: none"> • ACEA C2/C3  <p style="text-align: center;">Omgevingstemperatuur</p>

*1: Samengesteld om de brandstofzuinigheid te verbeteren.

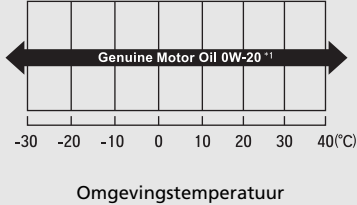
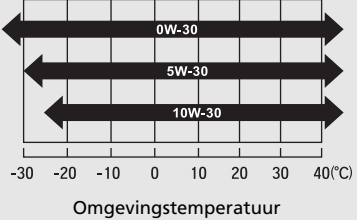
Uitgezonderd modellen voor Europa en Oekraïne

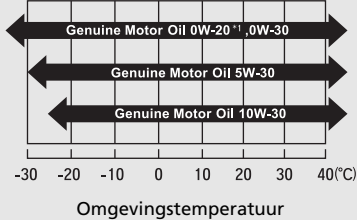
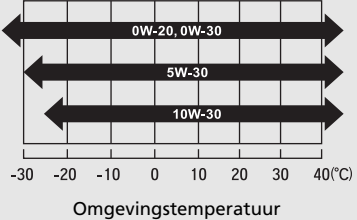
Model	Markeringen motorolievuldop	Originele motorolie	Commerciële motorolie
Met roetfilter voor benzinemotor		<ul style="list-style-type: none"> • Originele Honda-motorolie 	<ul style="list-style-type: none"> • ACEA C2/C3 
Zonder roetfilter voor benzinemotor		<ul style="list-style-type: none"> • Originele Honda-motorolie 	<ul style="list-style-type: none"> • API-onderhoud SM of brandstofbesparende olie van hogere kwaliteit • ACEA A5/B5 

*1: Samengesteld om de brandstofzuinigheid te verbeteren.

Oliecontrole

We adviseren u het motoroliepeil telkens te controleren wanneer u tankt.

Parkeer het voertuig op een vlakke ondergrond.

Wacht ongeveer drie minuten na het uitschakelen van de motor alvorens het oliepeil te controleren.

» Oliecontrole

Als het oliepeil vlak bij of onder de onderste markering staat, vul dan langzaam olie bij en let op dat u niet te veel vult.

De hoeveelheid verbruikte olie hangt af van de manier waarop met het voertuig gereden wordt, het klimaat en de toestand van het wegdek. De mate van olieconsumptie kan tot 1 liter per 1000 km zijn.

Het verbruik zal bij een nieuwe motor waarschijnlijk hoger uitvallen.

Modellen met 1,0 l-motor

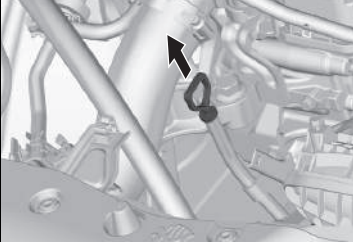

Modellen met 1,5 l-motor

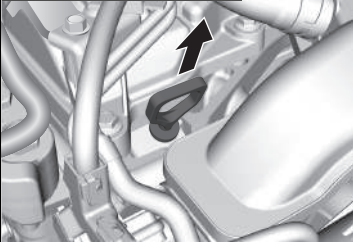

Modellen met 2,0 l-motor

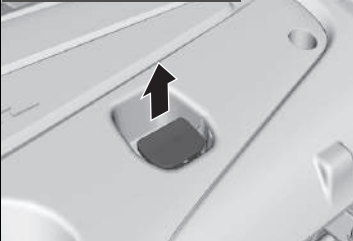

1. Verwijder de peilstok (oranje of zwart).
2. Wrijf de peilstok schoon met een schone doek of met schoonmaakpapier.
3. Steek de peilstok weer helemaal terug in het gat.

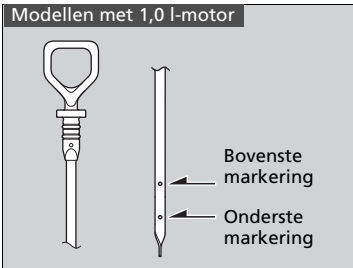

4. Verwijder de peilstok opnieuw en controleer het peil. Het peil dient tussen de bovenste en de onderste markering te staan. Vul indien nodig olie bij.

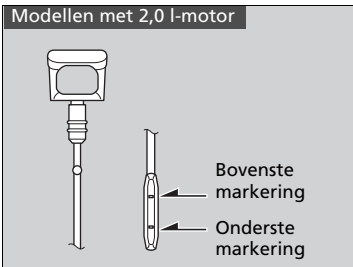
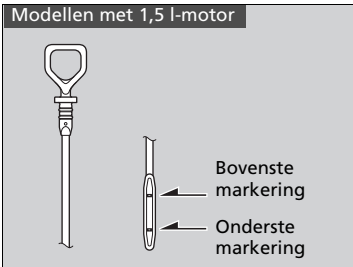

Motorolie bijvullen

Modellen met 1,0 l-motor

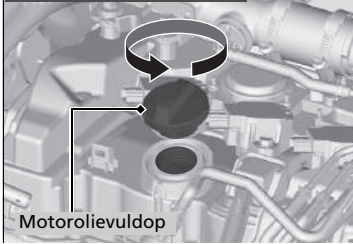

Modellen met 1,5 l-motor

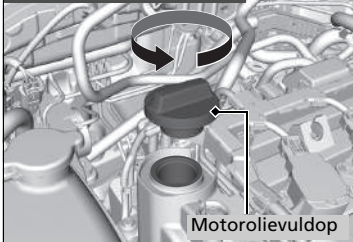

Modellen met 2,0 l-motor

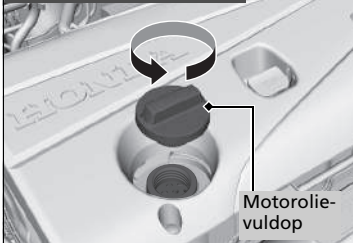

1. Draai de motorolievuldop los en verwijder deze.
2. Vul langzaam olie bij.
3. Zet de motorolievuldop terug en draai deze goed vast.
4. Wacht drie minuten en controleer de motoroliepeilstok opnieuw.

Motorolie bijvullen

ATTENTIE

Vul de motorolie niet boven de bovenste markering bij. Het overmatig vullen met motorolie kan lekkages en motorschade tot gevolg hebben.

Veeg gemorste olie direct op. Gemorste olie kan de componenten in het motorcompartiment beschadigen.

Motorkoelvloeistof

Gespecificeerde koelvloeistof: Antivries/koelvloeistof type 2 Honda alle seizoenen

Deze koelvloeistof is voorgemengd met 50% antivries en 50% water. Voeg geen onverdunde antivries of puur water toe.

We adviseren het motorkoelvloeistofpeil telkens te controleren wanneer u tankt. Controleer de reservetank. Vul voldoende motorkoelvloeistof bij.

►► Motorkoelvloeistof

⚠ WAARSCHUWING

Door de dop van de reservetank bij een hete motor te verwijderen, kan koelvloeistof naar buiten spuiten. Dit kan ernstige brandwonden veroorzaken.

Laat de motor en de radiator altijd afkoelen alvorens de dop van de reservetank te verwijderen.

Als een aanhoudende temperatuur van minder dan -30 °C wordt verwacht, moet het koelvloeistofmengsel worden gewijzigd in een hogere concentratie. Raadpleeg uw Honda-dealer voor informatie over een geschikt koelvloeistofmengsel.

Als er geen Honda-antivries/-koelvloeistof verkrijgbaar is, gebruik dan als tijdelijke vervanging een andere koelvloeistof van een gerenommeerd merk die geen silicaten bevat. Controleer of het een koelvloeistof van hoge kwaliteit is die wordt aanbevolen voor aluminiummotoren. Voortdurend gebruik van een andere dan Honda-koelvloeistof kan resulteren in corrosie, waardoor het koelsysteem niet naar behoren functioneren kan of defect raakt. Laat het koelsysteem zo snel mogelijk doorspoelen en vullen met Honda-antivries/-koelvloeistof.

Voeg geen roestwerende middelen of andere additieven aan het koelsysteem van uw voertuig toe. Het is mogelijk dat deze niet compatibel zijn met de koelvloeistof of met de motorcomponenten.

Koelvloeistof controleren

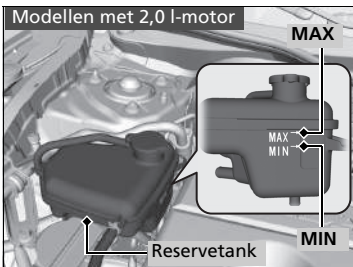
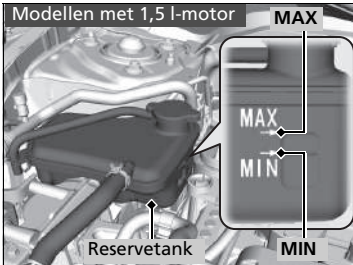
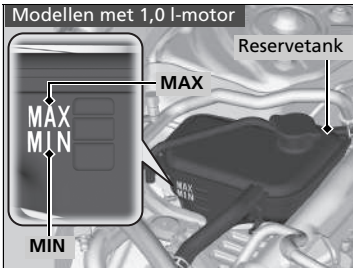

1. Zorg ervoor dat de motor en de radiator afgekoeld zijn.
2. Controleer de hoeveelheid koelvloeistof in de reservetank.
 - Als het koelvloeistofpeil onder de **MIN**-markering staat, vul dan de gespecificeerde koelvloeistof bij tot aan de **MAX**-markering.
3. Inspecteer het koelsysteem op lekkages.

Koelvloeistof bijvullen

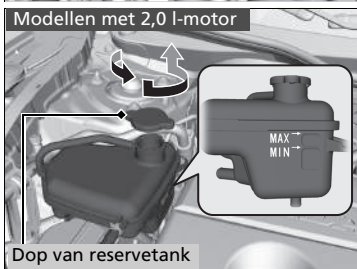
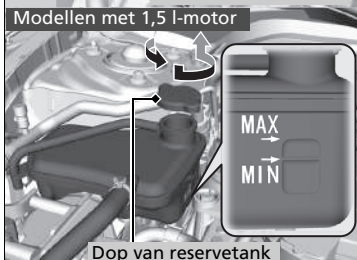
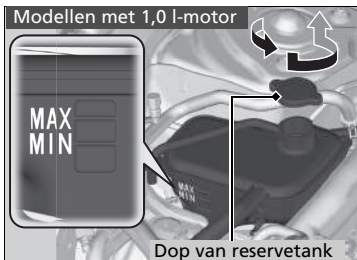

1. Zorg ervoor dat de motor en de radiator afgekoeld zijn.

2. Draai de dop van de reservetank 1/8 slag linksom en laat eventuele druk uit het koelsysteem ontsnappen.

3. Druk de dop van de reservetank naar beneden en draai deze linksom om deze te verwijderen.

4. Giet koelvloeistof in de reservetank tot de **MAX-markering.**

5. Breng de dop van de reservetank weer aan en draai deze stevig dicht.

►► Koelvloeistof bijvullen

ATTENTIE

Giet de vloeistof zonder te morsen langzaam en voorzichtig in het gat. Veeg gemorste vloeistof direct op; deze kan componenten in het motorcompartiment beschadigen.

Dop van reservetank motorkoelvloeistof



- Open de dop nooit wanneer de koelvloeistof heet is.
- Door de hete koelvloeistof zult u brandwonden oplopen.

Behalve modellen met 2,0 l-motor

- De overdrukklep gaat open bij 108 kPa.

Modellen met 2,0 l-motor

- De overdrukklep gaat open bij 127 kPa.

Transmissievloeistof

Modellen met continu variabele transmissie

Vloeistof Continu Variabele Transmissie (CVT)

Gespecificeerde vloeistof: Honda HCF-2

Laat een dealer het vloeistofpeil controleren en indien nodig de vloeistof verversen. Volg het onderhoudsbeurten-tijdschema van uw voertuig op voor het verversen van de vloeistof voor Continu Variabele Transmissies.

🔧 **Onderhoudsschema*** BLZ. 674

Probeer niet zelf de vloeistof voor de continu variabele transmissie te controleren of te verversen.

Modellen met handgeschakelde transmissie

Vloeistof voor handgeschakelde transmissie

Gespecificeerde vloeistof: Honda MTF

Laat een dealer het vloeistofpeil controleren en indien nodig de vloeistof verversen. Volg het onderhoudsbeurten-tijdschema van uw voertuig op voor het verversen van de vloeistof voor handgeschakelde transmissie.

🔧 **Onderhoudsschema*** BLZ. 674

Probeer niet zelf de vloeistof voor de handgeschakelde transmissie te controleren of verversen.

»» Vloeistof Continu Variabele Transmissie (CVT)

ATTENTIE

Vermeng Honda HCF-2 niet met andere transmissievloeistoffen.

Het gebruik van een andere transmissievloeistof dan Honda HCF-2 kan de werking en duurzaamheid van de transmissie van uw voertuig nadelig beïnvloeden en de transmissie beschadigen.

Schade die door een transmissievloeistof die niet gelijkwaardig is met Honda HCF-2 is veroorzaakt, wordt niet door de beperkte Honda-garantie voor nieuwe voertuigen gedekt.

»» Vloeistof voor handgeschakelde transmissie

ATTENTIE

Als er geen Honda MTF beschikbaar is, kunt u als tijdelijke maatregel de API-gecertificeerde SAE 0W-20 of 5W-20 viscositeitsmotorolie gebruiken.

Vervang deze zo snel mogelijk door MTF. Motorolie bevat niet de juiste additieven voor de transmissie en langdurig gebruik kan een slechtere schakelkwaliteit en schade aan de transmissie tot gevolg hebben.

Remvloeistof/koppelingsvloeistof*

Gespecificeerde vloeistof: Remvloeistof met DOT 3 of DOT 4

Gebruik dezelfde vloeistof voor zowel de remmen als de koppeling*.

Remvloeistof/koppelingsvloeistof*

ATTENTIE

Remvloeistof aangeduid als DOT 5 is niet geschikt voor het remsysteem van uw voertuig en kan ernstige schade veroorzaken.

Wij adviseren het gebruik van een origineel product.

Staat de remvloeistof vlakbij of onder de **MIN**-markering, laat het systeem dan zo snel mogelijk door een dealer op lekkages of versleten remblokken inspecteren.

* Niet beschikbaar op alle modellen

Remvloeistof controleren

Behalve modellen met 2,0 l-motor

Type met stuur rechts



Reservetank van remvloeistof

Type met stuur links

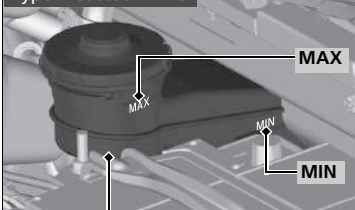

Reservetank van remvloeistof

Modellen met 2,0 l-motor

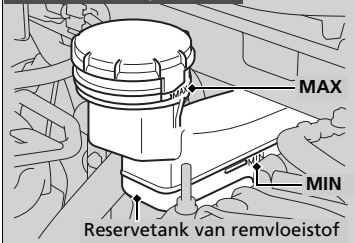

Reservetank van remvloeistof

De vloeistof dient tussen de **MIN**- en de **MAX**-markering op de zijkant van het reservoir te staan.

Modellen met handgeschakelde transmissie

De tank van de remvloeistof wordt ook gebruikt voor de koppelingsvloeistof van uw voertuig. Zolang het remvloeistofniveau is zoals hierboven beschreven, hoeft u het peil van de koppelingsvloeistof niet te controleren.

Ruitensproeiervloeistof bijvullen

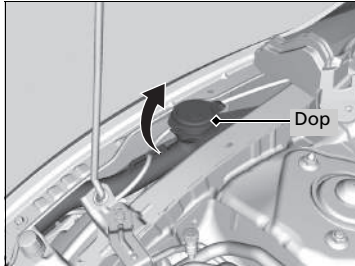

Modellen met koplampsproeiers

Als het sproeiervloeistofpeil laag is, verschijnt er een symbool op de interface voor bestuurdersinformatie.

Modellen zonder koplampsproeiers

Open de dop en controleer het peil van de ruitensproeiervloeistof.

Staat het peil te laag, vul dan het sproeierreservoir.

Giet de sproeiervloeistof voorzichtig in het reservoir. Laat het reservoir niet overstromen.

Brandstoffilter

Vervang het brandstoffilter volgens de aanbevelingen voor tijd en afstand in het onderhoudsschema.

Modellen voor Zuid-Afrika en Oekraïne

Het wordt aanbevolen om het brandstoffilter iedere 45.000 km of iedere 3 jaar te vervangen als u vermoedt dat de brandstof die u gebruikt, vervuild is. In een stoffige omgeving kan het filter sneller verstopt raken.

Uitgezonderd modellen voor Europa en Zuid-Afrika

Het wordt aanbevolen om het brandstoffilter iedere 40.000 km of iedere 2 jaar te vervangen als u vermoedt dat de brandstof die u gebruikt vervuild is. In een stoffige omgeving kan het filter sneller verstopt raken.

Laat het brandstoffilter door een gekwalificeerde monteur vervangen. Als niet correct met alle brandstofleidingaansluitingen wordt omgegaan, kan er brandstof uit het systeem naar buiten spuiten en gevaar opleveren.

► Ruitensproeiervloeistof bijvullen

ATTENTIE

Gebruik geen motorantivries of een azijn-wateroplossing in het vooruitsproeierreservoir.

Antivries kan de lak van uw voertuig beschadigen. Een azijn-wateroplossing kan de vooruitsproeierpomp beschadigen.

Gebruik alleen in de handel verkrijgbare vooruitsproeiervloeistof.

Vermijd langdurig gebruik van hard water om kalkaanslag te voorkomen.

► Brandstoffilter

Modellen met onderhoudsherinneringssysteem

Het brandstoffilter moet volgens de onderhoudsmelding vervangen worden.

Koplampen

De koplampen zijn van het LED-type. Laat een geautoriseerde Honda-dealer de lampen inspecteren en vervangen.

Richtingaanwijzers vóór, parkeerverlichting/dagrijlicht

De lampen van de richtingaanwijzers vóór, parkeerverlichting/dagrijlicht zijn van het LED-type. Laat een geautoriseerde Honda-dealer de lampen inspecteren en vervangen.

Mistlampen voor*

De mistlampen vóór zijn van het LED-type. Laat een geautoriseerde Honda-dealer de lampen inspecteren en vervangen.

» Koplampen

De lichtbundel van de koplampen is door de fabrikant afgesteld en hoeft niet bijgesteld te worden. Vervoert u echter regelmatig zware voorwerpen in de bagageruimte of trekt u regelmatig een aanhanger/caravan*, laat dan de lichtbundels door een dealer of een gekwalificeerde monteur bijstellen.

Lampen contourverlichting aan zijkant*

Gebruik bij vervanging de volgende lampen.

Contourverlichting aan zijkant: 5 W (amber)

Behalve modellen met 2,0 l-motor

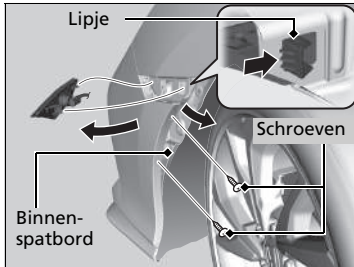

1. Verwijder de schroeven en trek het binnenspatbord naar achteren.
2. Druk op het lipje om de lampeenheid te verwijderen.

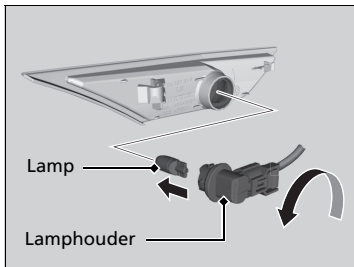

3. Draai de lamphouder linksom om deze te verwijderen en verwijder vervolgens de oude lamp.
4. Breng een nieuwe lamp aan.

* Niet beschikbaar op alle modellen

Modellen met 2,0 l-motor

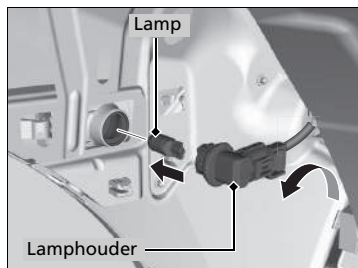
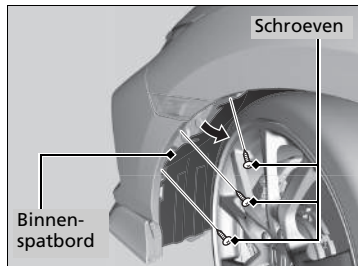

1. Draai het stuurwiel tot de aanslag tegenover de zijde waarvan de lamp wordt vervangen.
Rechterkant: Draai het stuurwiel linksom.
Linkerkant: Draai het stuurwiel rechtsom.
2. Verwijder de schroeven en trek het binnenspatbord naar achteren.
3. Draai de lamphouder linksom om deze te verwijderen en verwijder vervolgens de oude lamp.
4. Breng een nieuwe lamp aan.

Zijrichtingaanwijzers/waarschuwingknipperlichten

In portierspiegel

Zijrichtingaanwijzers/waarschuwingknipperlicht: LED-type

Lampen van de zijrichtingaanwijzers zijn van het LED-type. Laat een geautoriseerde Honda-dealer de lampen inspecteren en vervangen.

In spatbord

Zijrichtingaanwijzers/waarschuwingknipperlicht: 5 W (amber)

De zijrichtingaanwijzers en de contourverlichting aan de zijkant gebruiken dezelfde lampen.

➤ **Lampen contourverlichting aan zijkant*** BLZ. 703

Lampen remlicht, richtingaanwijzer achter en achteruitrijlicht

Gebruik bij vervanging de volgende lampen.

Remlicht: 21 W
Richtingaanwijzer achter: 21 W (amber)
Achteruitrijlicht: 16 W

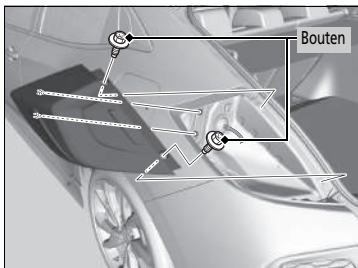

1. Verwijder de bouten met een kruiskopschroevendraaier of dopsleutel.
2. Trek de lichteenheid uit de achterstijl.

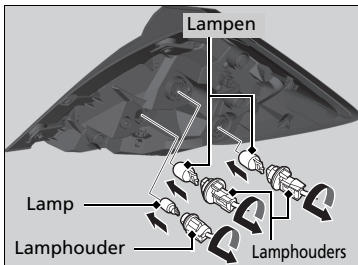

3. Draai de lamphouder linksom en verwijder hem.
4. Verwijder de oude lamp en breng de nieuwe lamp aan.
5. Zet de lampeenheid terug door deze op de geleider op de carrosserie te schuiven.
6. Lijn de pennen uit met de doorvoertules in de voet en druk de lamp in de lamphouder tot ze goed vast zit.

Achterlichten en mistlamp achter*

De achterlichten en mistlampen achter zijn van het LED-type. Laat een geautoriseerde Honda-dealer de lampen inspecteren en vervangen.

Achterlichten

De achterlichten zijn van het LED-type. Laat een geautoriseerde Honda-dealer de lampen inspecteren en vervangen.

Kentekenplaatverlichting achter

De lampen van de kentekenplaatverlichting achter zijn van het LED-type. Laat een geautoriseerde Honda-dealer de lampen inspecteren en vervangen.

Hooggemonteerd remlicht

De lamp van het hooggemonteerde remlicht is van het LED-type. Laat een geautoriseerde Honda-dealer de lampen inspecteren en vervangen.

Andere lampen

■ Lampen kaartleeslampje

Modellen met schuifdakschakelaar of omgevingsverlichting

Gebruik bij vervanging de volgende lampen.

Kaartleeslampjes: 8 W

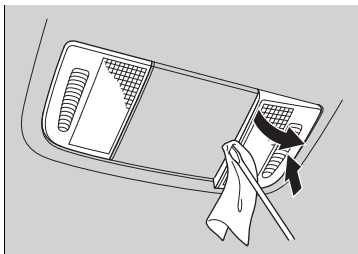

1. Duw op het glas aan de andere zijde dan u vervangt.
2. Wrik met behulp van een platte schroevendraaier aan de rand van de afdekking om deze te verwijderen.
► Wikkel de platte schroevendraaier in een doek om krassen te voorkomen.

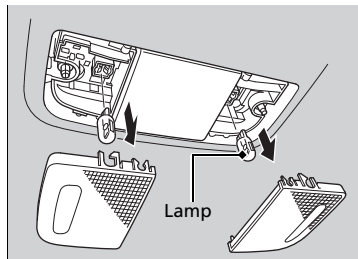

3. Verwijder de oude lamp en breng de nieuwe lamp aan.

Modellen zonder schuifdakschakelaar of omgevingsverlichting

Gebruik bij vervanging de volgende lampen.

Kaartleeslampjes: 8 W

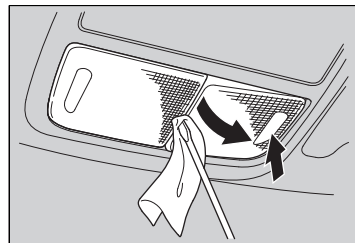

1. Duw op het glas aan de andere zijde dan u vervangt.
2. Wrik met behulp van een platte schroevendraaier aan de rand tussen het glas om de afdekking te verwijderen.
► Wikkel de platte schroevendraaier in een doek om krassen te voorkomen.

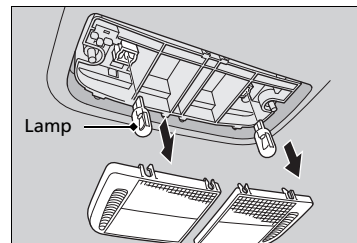

3. Verwijder de oude lamp en breng de nieuwe lamp aan.

Lamp plafondverlichting

Gebruik bij vervanging de volgende lamp.

Plafondverlichting: 8 W

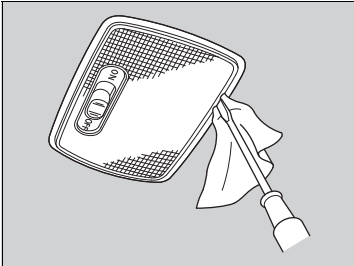

1. Wrik met behulp van een platte schroevendraaier aan de rand van de afdekking om deze te verwijderen.
 - Wikkel de platte schroevendraaier in een doek om krassen te voorkomen.

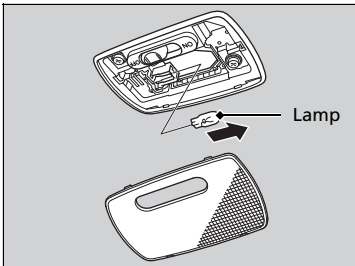

2. Verwijder de oude lamp en breng de nieuwe lamp aan.

* Niet beschikbaar op alle modellen

Lampen make-upspiegelverlichting*

Gebruik bij vervanging de volgende lampen.

Make-upspiegelverlichting: 2 W

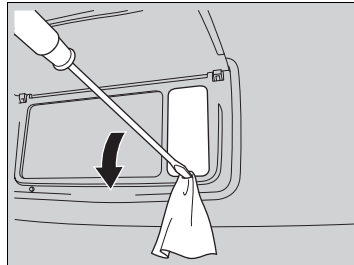

1. Wrik met behulp van een platte schroevendraaier aan de rand van de afdekking om deze te verwijderen.
 - Wikkel de platte schroevendraaier in een doek om krassen te voorkomen.

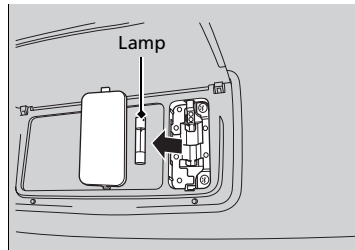

2. Verwijder de oude lamp en breng de nieuwe lamp aan.

Lamp handschoenenkastje*

Gebruik bij vervanging de volgende lamp.

Verlichting handschoenenkastje: 3,4 W

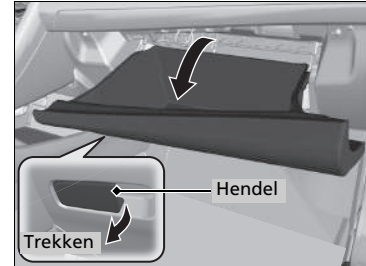

1. Open het handschoenenkastje.

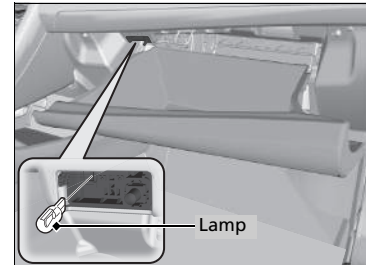

2. Verwijder de oude lamp en breng de nieuwe lamp aan.

■ Lamp bagageruimteverlichting

Gebruik bij vervanging de volgende lamp.

Bagageruimteverlichting: 5 W

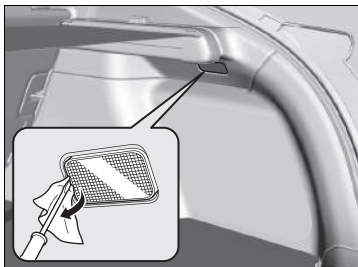

1. Wrik met behulp van een platte schroevendraaier aan de rand van de afdekking om deze te verwijderen.
 - Wikkel de platte schroevendraaier in een doek om krassen te voorkomen.

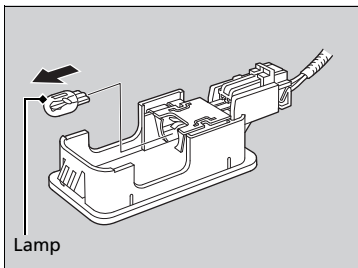

2. Verwijder de oude lamp en breng de nieuwe lamp aan.

Wisserbladen controleren

Als het wisserbladrubber versleten is, laat dit strepen achter en kunnen de harde oppervlakken van het blad krassen op de ruit veroorzaken.

Wisserbladrubber van voorruit vervangen

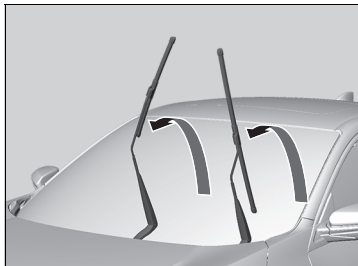
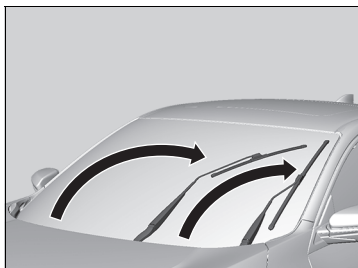

1. Zet de contactschakelaar in de stand **STUURSLOT** **0***1.
2. Zet, terwijl u de wisserschakelaar in de stand **MIST** houdt, de contactschakelaar in de stand **AAN** **II***1, en vervolgens in de stand **STUURSLOT** **0***1.
 - ▶ Beide wisserarmen worden in de onderhoudsstand gezet, zoals weergegeven in de afbeelding.
3. Til beide wisserarmen op.

*1: Modellen met het sleutellose toegangssysteem hebben een knop **ENGINE START/STOP** in plaats van een contactschakelaar.

Wisserbladrubber van voorruit vervangen

ATTENTIE

Laat de wisserarm niet op de voorruit vallen, hierdoor kunnen de wisserarm en/of de voorruit beschadigd raken.

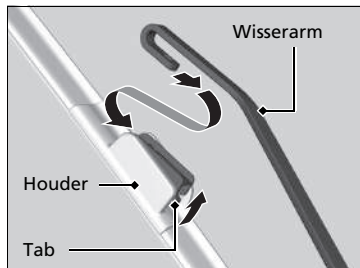

4. Druk op het lipje, houd het vast en schuif de houder van de wisserarm.

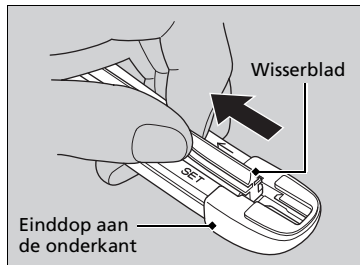

5. Trek het uiteinde van het wisserblad in de richting van de pijl in de afbeelding totdat het uit de einddop van de houder is geschoven.

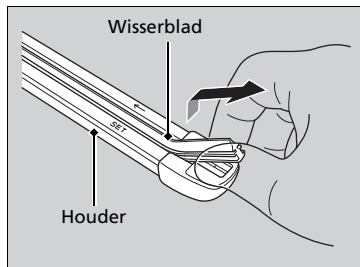

6. Trek het wisserblad in de tegenovergestelde richting om het uit de houder te schuiven.

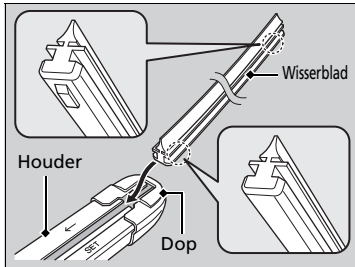

7. Plaats de platte kant van het nieuwe wisserblad in het onderste deel van de houder. Schuif het blad helemaal in de houder.
8. Breng het uiteinde van het wisserblad aan in de dop.
9. Schuif de houder op de wisserarm totdat de houder vergrendeld is.
10. Zet beide wisserarmen weer omlaag.
11. Zet de contactschakelaar in de stand AAN ^{*1} en houd de wisserschakelaar in de stand **MIST** tot beide wisserarmen zijn teruggekeerd naar de standaardpositie.

*1: Modellen met het sleutelloze toegangssysteem hebben een knop **ENGINE START/STOP** in plaats van een contactschakelaar.

Wisserbladrubber achter vervangen*



1. Til de wisserarm van de ruit.

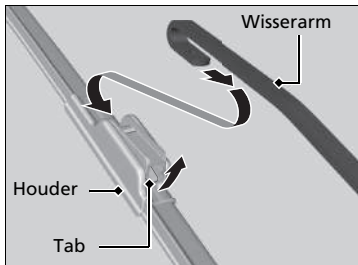

2. Druk op het lipje, houd het vast en schuif de houder van de wisserarm.

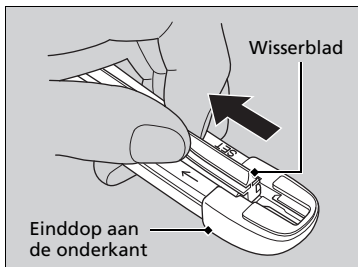

3. Trek het uiteinde van het wisserblad in de richting van de pijl in de afbeelding totdat het uit de einddop van de houder is geschoven.

►► Wisserbladrubber achter vervangen*

ATTENTIE

Laat de wisserarm niet vallen; dit kan de achterraut beschadigen.

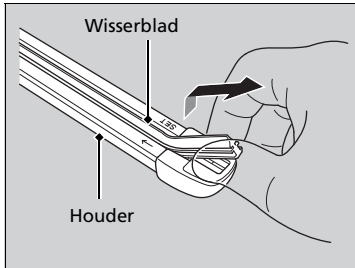

4. Trek het wisserblad in de tegenovergestelde richting om het uit de houder te schuiven.

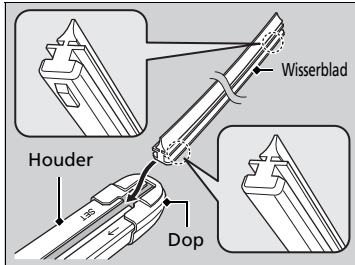

5. Plaats de platte kant van het nieuwe wisserblad in het onderste deel van de houder. Schuif het blad helemaal in de houder.
6. Breng het uiteinde van het wisserblad aan in de dop.
7. Schuif de houder op de wisserarm totdat de houder vergrendeld is.
8. Breng de wisserarm omlaag.

Banden controleren

Voor een veilig gebruik van het voertuig dienen de banden van het juiste type en de juiste maat en in goede staat te zijn, met voldoende profiel en de juiste spanning.

■ Richtlijnen spanning

Banden met de juiste spanning geven de beste combinatie van wegligging, profiellevensduur en comfort. Raadpleeg de sticker op de portiersponning aan bestuurderszijde voor de gespecificeerde spanningen.

Banden met een te lage spanning slijten ongelijkmatig, hebben een nadelig effect op de wegligging en het brandstofverbruik en gaan eerder kapot door oververhitting.

Door banden met een te hoge spanning gaat uw voertuig ruwer rijden en hebt u meer kans op gevaarlijke wegsituaties en ze slijten ongelijkmatig.

Kijk elke dag voor u gaat rijden naar alle banden. Als er een lager dan de andere lijkt, controleert u de spanning met een bandenspanningsmeter.

Gebruik ten minste eenmaal per maand of voor lange reizen een spanningsmeter om de spanning van alle banden te meten, inclusief de reserveband*. Zelfs banden die in goede staat zijn kunnen 10 tot 20 kPa (0,1–0,2 bar) per maand verliezen.

■ Inspectierichtlijnen

Telkens wanneer u de bandenspanning controleert, dient u ook de banden en de ventielstiften te onderzoeken.

Let op:

- Bulten of uitstulpingen aan de zijkant of in het profiel. Vervang de band als u kerven, scheuren of barsten in de zijkant van de band ziet. Vervang de band als u canvas of koordlagen ziet.
- Verwijder vreemde voorwerpen en inspecteer op lekken.
- Ongelijkmatige profielslijtage. Laat een dealer de wieluitlijning controleren.
- Overmatige profielslijtage.

🔧 Slijtage-indicatoren BLZ. 717

- Barsten of andere schade rond het ventiel.

* Niet beschikbaar op alle modellen

🔧 Banden controleren

⚠️ WAARSCHUWING

Rijden met banden die overmatige slijtage vertonen of een verkeerde spanning hebben, kan tot een ongeval leiden waardoor u ernstig - en zelfs dodelijk - letsel kunt oplopen.

Volg alle instructies in deze handleiding op met betrekking tot bandenspanning en -onderhoud.

Meet de bandenspanning wanneer de banden koud zijn. Dit betekent dat het voertuig ten minste drie uur geparkeerd moet zijn geweest of minder dan 1,6 km gereden mag hebben. Pas indien nodig de bandenspanning aan tot de gespecificeerde waarde is bereikt.

Wordt de bandenspanning bij warme banden gecontroleerd, dan kan de spanning 30–40 kPa (0,3–0,4 bar) hoger zijn dan wanneer de banden koud zijn.

Wanneer de bandenspanning wordt afgesteld, moet u het waarschuwingssysteem voor bandenspanning kalibreren.

🔧 Waarschuwingssysteem voor bandenspanning BLZ. 549

Laat een dealer de banden controleren als u tijdens het rijden een voortdurende trilling voelt. Nieuwe banden en opnieuw gemonteerde banden dienen goed te worden uitgebalanceerd.

Slijtage-indicatoren



De groef is ter plaatse van de slijtage-indicator 1,6 mm minder diep dan elders op de band. Is het loopvlak zodanig versleten dat de slijtage-indicator zichtbaar is, vervang dan de band. **Versleten banden hebben weinig grip op natte wegdekken.**

Bandenlevensduur

De levensduur van uw banden is afhankelijk van tal van factoren, zoals rijgewoonten, wegcondities, belading van het voertuig, bandenspanning, onderhoudshistorie, snelheid en milieucondities (zelfs wanneer de banden niet in gebruik zijn).

Naast regelmatige inspecties en controles van de bandenspanning wordt aanbevolen jaarlijkse inspecties uit te voeren zodra de banden vijf jaar oud zijn. Alle banden, inclusief het reservewiel*, moeten 10 jaar na de productiedatum vervangen worden, ongeacht hun conditie of mate van slijtage.

* Niet beschikbaar op alle modellen

►► Banden controleren

Modellen met 2,0 l-motor

Rijden met hoge snelheid

Wij adviseren niet sneller te rijden dan de aangegeven snelheidslimiet en de omstandigheden toestaan. Als u langere tijd met hogere snelheden rijdt (meer dan 220 km/h), dient u de koude bandenspanning zoals hieronder weergegeven aan te passen om te voorkomen dat er extreem veel warmte ontstaat waardoor de band plotseling defect kan raken.

Bandenmaat 245/30ZR20 90Y

Aantal inzittenden	Bandenspanning
1	Voor: 280 kPa (2,8 bar)
2	Achter: 230 kPa (2,3 bar)
3	Voor: 290 kPa (2,9 bar)
4	Achter: 250 kPa (2,5 bar)

Modellen met FORGED in het wiel gegraveerd

Dit voertuig is uitgerust met banden met hoge grip. Vanwege hun goede grip bij droge omstandigheden hebben deze banden minder diepe profielgroeven en slijten ze sneller dan gewone banden. Controleer regelmatig de profieldiepte. Rijd met een veilige snelheid in de regen en op natte wegen.

Banden en wiel vervangen

Vervang uw banden door radiaalbanden van dezelfde maat, dezelfde belastings- en snelheidskwalificatie en met dezelfde maximumwaarde voor koude bandenspanning (zoals aangegeven op de zijkant van de band). Wanneer banden met een afwijkende maat of constructie worden gemonteerd, kan dat ertoe leiden dat bepaalde voertuigsystemen zoals het ABS-systeem en voertuigstabiliteitsassistentiesysteem (VSA) niet naar behoren werken.

Het is het beste om de banden alle vier tegelijk te vervangen. Als dat niet kan, vervang dan de voor- en achterbanden paarsgewijs.

Zorg dat de wielspecificaties overeenkomen met die van de originele wielen.

►► Banden en wiel vervangen

WAARSCHUWING

Verkeerde banden op uw voertuig monteren kan een negatief effect op de wegligging en de stabiliteit hebben. Dit kan tot een ongeval leiden waardoor u ernstig - en zelfs dodelijk - letsel kunt oplopen.

Gebruik altijd de maat en het type band die worden aanbevolen op de sticker met de bandgegevens op uw voertuig.

Banden roteren

Het wisselen van banden volgens het onderhoudsschema helpt de bandenslijtage gelijkmatiger te verdelen en de levensduur van de banden te verlengen.

■ Banden zonder markering voor de draairichting

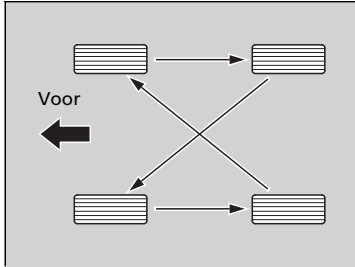

Roteer de banden zoals hier aangegeven.

■ Banden met markering voor de draairichting

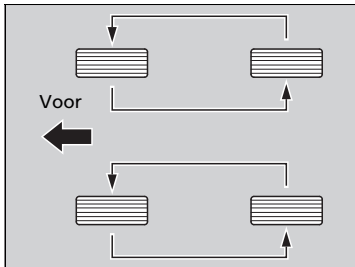

Roteer de banden zoals hier aangegeven.

☒ Banden roteren

Banden met een loopvlak met voorgeschreven draairichting mogen alleen van voor naar achter geroteerd worden (niet van de ene naar de andere zijde).

Banden met voorgeschreven draairichting moeten met het merkteken voor de draairichting naar voren wijzend worden gemonteerd, zoals hierna afgebeeld.

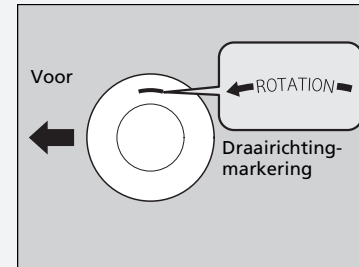

Zorg dat de bandenspanningen worden gecontroleerd wanneer de banden worden geroteerd.

Wanneer de banden worden geroteerd, moet u het waarschuwingssysteem voor bandenspanning kalibreren.

☒ Waarschuwingssysteem voor bandenspanning BLZ. 549

Tractiehulpvoorzieningen voor sneeuw

Monteer voor het rijden op besneeuwde of bevroren wegen winterbanden of sneeuwkettingen; pas uw snelheid aan en houd tijdens het rijden voldoende afstand tot de overige verkeersdeelnemers.

Bedien het stuurwiel en de remmen met de grootste zorgvuldigheid om slippen te voorkomen.

Gebruik indien nodig of afhankelijk van de wettelijke regels sneeuwkettingen, winterbanden of banden die voor het hele jaar geschikt zijn.

Houd bij het aanbrenge rekening met de volgende zaken.

Voor winterbanden:

- Kies de maat en gewichtskwalificaties die gelijk zijn aan die van de originele banden.
- Breng de banden op alle vier de wielen aan.

Voor sneeuwkettingen:

- Raadpleeg uw dealer voordat u bepaalde kettingen voor uw voertuig koopt.
- Monteer deze uitsluitend op de voorwielen.
- Daar uw voertuig een beperkte bandenafstand heeft, adviseren we u ten eerste de onderstaande kettingen te gebruiken:

Originele bandenmaat*1	Type ketting
215/55R16 93V	RUD-matic classic 48489
235/45R17 94W*2	(Niet beschikbaar)
245/30ZR20 90Y*3	(Niet beschikbaar)
235/40R18 95Y	SCC Auto Truck 0154705

*1: De originele bandenmaat staat op de sticker met de bandgegevens op de portierstijl bij de bestuurder.

*2: U kunt op deze band geen kettingen aanbrenge. Indien u sneeuwkettingen moet gebruiken, vervang de banden dan door de originele 215/55R16-banden.

*3: U kunt op deze band geen kettingen aanbrenge. Indien u sneeuwkettingen moet gebruiken, vervang de banden dan door de originele 235/40R18-banden.

► Tractiehulpvoorzieningen voor sneeuw

⚠ WAARSCHUWING

Gebruik van de verkeerde kettingen of niet correct aangebrachte kettingen, kan de remleidingen beschadigen en kan tot een ongeval leiden waarbij u ernstig of zelfs dodelijk letsel kunt oplopen.

Volg alle instructies in deze gebruikershandleiding met betrekking tot de keuze en het gebruik van sneeuwkettingen.

ATTENTIE

Tractiehulpvoorzieningen met de verkeerde maat of verkeerd aangebrachte tractiehulpvoorzieningen kunnen de remleidingen, de wielophanging, de carrosserie en de wielen van uw voertuig beschadigen. Stop onmiddellijk wanneer deze contact maken met enig onderdeel van het voertuig.

Volgens de EU-richtlijn voor banden dient er, als er winterbanden worden gebruikt, een sticker te worden aangebracht duidelijk in het gezichtsveld van de bestuurder, met de toegestane max. snelheid van de winterbanden indien de bedoelde max. snelheid van het voertuig hoger is dan de toegestane max. snelheid van de winterband. Deze sticker is verkrijgbaar bij uw bandendealer. Raadpleeg een dealer als u vragen hebt.

Wanneer sneeuwkettingen zijn gemonteerd, dient u de instructies van de fabrikant van de sneeuwkettingen met betrekking tot de beperkingen in het gebruik van het voertuig te volgen.

- Volg de instructies van de fabrikant van de sneeuwkettingen bij het monteren. Monteer de kettingen zo strak mogelijk.
- Controleer of de kettingen geen contact maken met de remleidingen of de wielophanging.
- Rijd met aangepaste snelheid.

☒ Tractiehulpvoorzieningen voor sneeuw

Maak alleen gebruik van sneeuwkettingen in geval van nood of wanneer ze wettelijk vereist zijn om door een bepaald gebied te rijden.

Wees zeer voorzichtig wanneer u met sneeuwkettingen op sneeuw of ijs rijdt. De wegligging ervan kan minder voorspelbaar zijn dan van goede winterbanden zonder sneeuwkettingen.

Als uw voertuig is uitgerust met zomerbanden, banden voor hoge grip^{*1} of ultra high performance-banden^{*2}, moet u er rekening mee houden dat deze banden niet zijn ontworpen voor rijden in winterse omstandigheden. Raadpleeg een dealer voor meer informatie.

*1: Modellen met FORGED in het wiel gegraveerd

*2: Modellen met 2,0 l-motor zonder FORGED in het wiel gegraveerd

Modellen met 2,0 l-motor

Dit voertuig is oorspronkelijk uitgerust met banden met hoge grip^{*1} of high performance-banden^{*2}. Als ze worden blootgesteld aan temperaturen onder ongeveer 7°C kunnen de banden niet optimaal presteren.

Gebruik de high performance-banden niet bij omgevingstemperaturen lager dan -10°C^{*1} of -20°C^{*2}. De banden kunnen bros worden, waardoor het oppervlak kan barsten.

*1: Modellen met FORGED in het wiel gegraveerd

*2: Modellen zonder FORGED in het wiel gegraveerd

Accu controleren

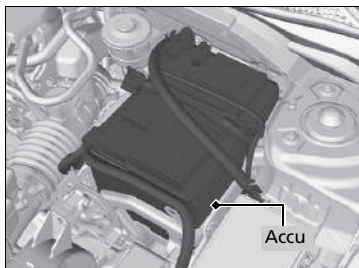

De toestand van de accu wordt gecontroleerd door een sensor op de minpool van de accu. Als er een probleem is met deze sensor, wordt op de interface voor bestuurdersinformatie een waarschuwingsbericht weergegeven. Als dit gebeurt, moet u uw voertuig laten controleren door een dealer.

Controleer de accupolen maandelijks op corrosie.

Is uw accu losgekoppeld of vrijwel leeg:

- Het audiosysteem* wordt uitgeschakeld.
 - **Audiosysteem opnieuw activeren** BLZ. 287
- De klok voert een reset uit.
 - **Klok** BLZ. 186
- Het startblokkeringsysteem** moet worden gereset.
 - **Controlelampje startblokkerings-systeem** BLZ. 122

»» Accu

⚠ WAARSCHUWING

De accu stoot explosief waterstofgas uit tijdens de normale werking.

Een vonk of open vuur kan ertoe leiden dat de accu explodeert met een zodanige kracht dat u ernstig of zelfs dodelijk letsel kunt oplopen.

Houd vonken, open vuur en rookartikelen bij de accu vandaan.

Draag beschermende kleding en een beschermende bril of laat een ervaren monteur het onderhoud aan de accu uitvoeren.

⚠ WAARSCHUWING

De accu bevat zwavelzuur (elektrolyt), dat sterk bijtend en giftig is.

De elektrolyt mag niet met uw ogen of huid in contact komen aangezien dit ernstige brandwonden kan veroorzaken. Draag beschermende kleding en oogbescherming wanneer u aan of bij de accu werkt.

Het inslikken van elektrolyt kan een fatale vergiftiging tot gevolg hebben als er niet onmiddellijk actie wordt genomen.

BUITEN HET BEREIK VAN KINDEREN HOUDEN

Accu laden

Koppel de beide accukabels los om schade aan het elektrisch systeem van uw voertuig te voorkomen. Koppel altijd eerst de kabel aan de minpool (–) los en sluit deze als laatste weer aan.

Accu

Noodprocedures

Ogen: Ten minste 15 minuten spoelen met water uit een kop of ander type houder. (Water onder druk kan het oog beschadigen.) Bel onmiddellijk een arts.

Huid: Verwijder besmette kleding. Spoel de huid met grote hoeveelheden water. Bel onmiddellijk een arts.

Slikken: Drink water of melk. Bel onmiddellijk een arts.

Treft u corrosie aan, reinig dan de accupolen met een bakpoeder/wateroplossing. Reinig de polen met een vochtige handdoek. Maak de accu met een doek/handdoek droog. Smeer de polen met vet in om toekomstige corrosie tegen te gaan.

Als u de accu vervangt, moet u deze volgens dezelfde specificaties vervangen.

Raadpleeg een dealer voor meer informatie.

Modellen met stop-/startstelsel

De in het voertuig geïnstalleerde accu is specifiek ontworpen voor een model met stop-/startstelsel.

Door gebruik van een andere accu dan dit gespecificeerde type accu wordt de levensduur van de accu mogelijk verkort en kan het stop-/startstelsel niet worden geactiveerd. Als u de accu moet vervangen, gebruik dan het voorgeschreven type. Vraag uw dealer om meer informatie.

➤ **Specificaties** BLZ. 804

Modellen voor Europa

Accu vervangen

Wanneer u de accu verwijdt en vervangt, dient u altijd de veiligheid bij onderhoud en de waarschuwingen bij het controleren van de accu in acht te nemen om mogelijke gevaren te voorkomen.

➔ **Veilig onderhoud** BLZ. 663

➔ **Accu controleren** BLZ. 722

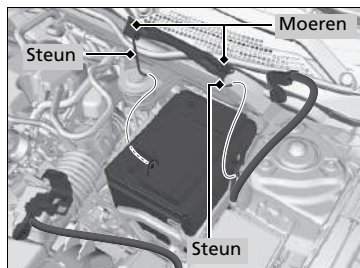
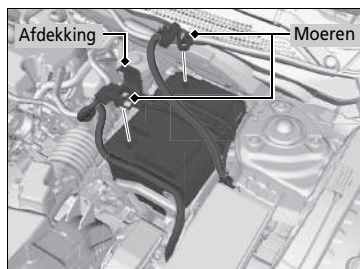

1. Zet de contactschakelaar in de stand **STUURSLOT** *1. Open de motorkap.
2. Draai de moer op de negatieve accukabel los, maak dan de kabel van de minpool (-) los.
3. Open de afdekking van de pluspool van de accu. Draai de moer op de positieve accukabel los, maak dan de kabel van de pluspool (+) los.
4. Draai de moer aan beide zijden van de accubeugel los met een sleutel.
5. Trek de onderkant van elke accusteun uit het gat op de accuplaat en verwijder het samenstel van de accubeugel en de steunen.

►► Accu

De controlelampjes voor de Adaptive Cruise Control (ACC)*, Adaptive Cruise Control (ACC) met Low Speed Follow*, het Road Departure Mitigation-systeem*, het voertuigstabiliteitsassistentiesysteem (VSA), het voertuigstabiliteitsassistentiesysteem (VSA) OFF, lage bandenspanning/waarschuwingssysteem bandenspanning*, het waarschuwingssysteem voor bandenspanning* en het botsingsbeperkingssysteem (CMBS)* kunnen gaan branden wanneer u de contactschakelaar in de stand **AAN** *1 zet na het opnieuw aansluiten van een accu. Rijd een korte afstand met een snelheid van meer dan 20 km/h. Het controlelampje zou uit moeten gaan. Als het lampje niet uit gaat, laat u het voertuig door een dealer controleren.

►► Accu vervangen

ATTENTIE

Een onjuist afgevoerde accu kan zeer schadelijk zijn voor het milieu en de volksgezondheid. Volg altijd de lokale regels voor het afvoeren van batterijen op.

Dit symbool op de batterij betekent dat dit product niet als huishoudelijk afval mag worden behandeld.



*1: Modellen met het sleutellose toegangssysteem hebben een knop **ENGINE START/STOP** in plaats van een contactschakelaar.

* Niet beschikbaar op alle modellen

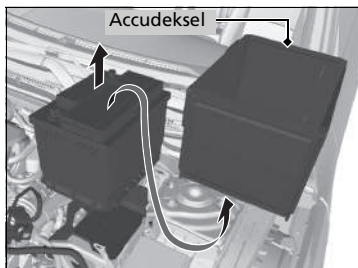

6. Verwijder het accudeksel.
7. Haal de accu er voorzichtig uit.

Accu vervangen

Koppel altijd eerst de kabel aan de minpool (-) los en sluit deze als laatste weer aan.

Voer deze procedure omgekeerd uit om een nieuwe accu te monteren.

Modellen voor Europa

Acculabel



Acculabel

GEVAAR

- Houd vuur en vonken uit de buurt van de accu. Accu's produceren explosief gas dat explosies kan veroorzaken.
- Draag een veiligheidsbril en rubberhandschoenen bij het hanteren van de accu; door blootstelling aan de accu-elektrolyt kunt u verbranden of blind worden.
- Laat kinderen nooit in contact komen met de accu. Zorg ervoor dat iemand die de accu aanraakt zeer goed accu's kan hanteren en de gevaren ervan goed kent.
- Behandel de accu-elektrolyt extreem zorgvuldig aangezien deze verdund zwavelzuur bevat. Contact met de huid of ogen kan brandwonden veroorzaken of u blind maken.
- Lees deze handleiding zorgvuldig en begrijp deze goed voordat u de accu hanteert. Het niet naleven van de instructies kan lichamelijk letsel en schade aan het voertuig veroorzaken.
- Gebruik de accu niet als het elektrolytniveau op of onder het aanbevolen peil staat. Gebruik geen accu's met een laag elektrolytniveau, omdat deze kunnen ontploffen en ernstig letsel kunnen veroorzaken.

Knoopcel vervangen

Als de indicator niet gaat branden wanneer op de knop wordt gedrukt, vervang dan de batterij.

Inklapbare sleutel*

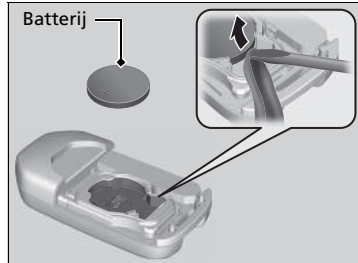
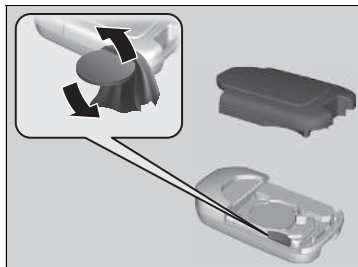

Batterijtype: CR2032

1. Verwijder de bovenste helft van de afdekking door voorzichtig met een munt op de rand te wrikken.
▶ Wikkel een doek om een munt om krassen op de inklapbare sleutel te voorkomen.
2. Verwijder de knoopcel met een kleine platte schroevendraaier.
3. Let bij het vervangen van de batterij op de juiste polariteit.

⊗ Knoopcel vervangen

⚠ ⚠ WAARSCHUWING

RISICO OP CHEMISCHE BRANDWONDEN

Bij inslikken kan de batterij van de afstandsbediening ernstige interne brandwonden en zelfs dodelijk letsel veroorzaken.

Bewaar nieuwe en gebruikte batterijen buiten het bereik van kinderen.

Als u vermoedt dat een kind de batterij heeft ingeslikt, dient u onmiddellijk een arts te raadplegen.

Een waarschuwing bevindt zich naast de knoopcel*.

ATTENTIE

Een onjuist afgevoerde batterij kan milieuschade veroorzaken. Volg altijd de lokale regels voor het afvoeren van batterijen op.

Modellen voor Europa

Dit symbool op de batterij betekent dat dit product niet als huishoudelijk afval mag worden behandeld.



* Niet beschikbaar op alle modellen

■ Afstandsbediening*



Batterijtype: CR2032

1. Verwijder de geïntegreerde sleutel.
2. Verwijder de bovenste helft door voorzichtig met een munt op de rand te wrikken.
 - Wikkel een doek om een munt om krassen op de afstandsbediening te voorkomen.
 - Ga voorzichtig te werk bij het verwijderen, zodat u de knoppen niet verliest.
3. Let bij het vervangen van de batterij op de juiste polariteit.

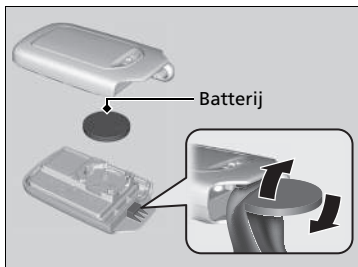

▣ Knoopcel vervangen

Vervangende batterijen zijn in de handel of bij een dealer verkrijgbaar.

Modellen met klimaatregelsysteem en mistlamp achter

Airconditioning

Om een goede en veilige werking van het klimaatregelsysteem te garanderen, mag het koelsysteem alleen door een gekwalificeerde monteur worden onderhouden.

Repareer de verdamper (koelspiraal) van de airconditioning nooit en vervang deze nooit door een verdamper die is verwijderd uit een gebruikt of hergebruikt voertuig.

» Airconditioning





ATTENTIE

Uitgestoten koelmiddel is schadelijk voor het milieu. Om de uitstoot van koelmiddel te voorkomen, mag u de verdamper nooit vervangen door een verdamper die is verwijderd uit een gebruikt of hergebruikt voertuig.

Het koelmiddel in het airconditioningsysteem van uw voertuig is brandbaar en kan ontbranden tijdens onderhoudswerkzaamheden wanneer de juiste procedures niet worden opgevolgd.

De sticker van de airconditioning bevindt zich onder de motorkap:



-  : Let op
-  : Ontvlambaar koelmiddel
-  : Gekwalificeerde monteur vereist voor onderhoud
-  : Airconditioningsysteem

* Niet beschikbaar op alle modellen

Stof- en pollenfilter

Wanneer het stof- en pollenfilter moet worden vervangen

Vervang het stof- en pollenfilter volgens het aanbevolen onderhoudsschema van uw voertuig. Het is raadzaam om het filter zelfs eerder te vervangen als het voertuig in een stoffige omgeving heeft gereden.

📄 **Onderhoudsschema*** BLZ. 674

Stof- en pollenfilter vervangen

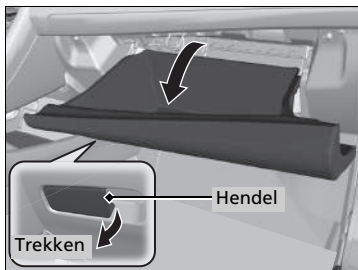

1. Open het handschoenenkastje.

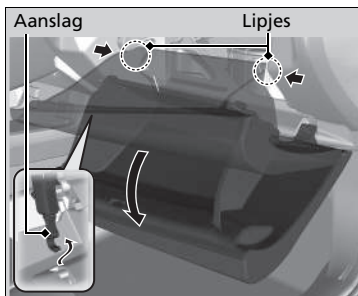

Modellen met handschoenenkastje met demper

2. Druk op de aanslag aan de bestuurderszijde van het handschoenenkastje om deze los te maken van het handschoenenkastje.

Alle modellen

3. Maak de twee lipjes los door op elk zijpaneel te drukken.
4. Draai het handschoenenkastje opzij.

Stof- en pollenfilter

Als de luchtstroom van het verwarmingssysteem*/klimaatregelsysteem* duidelijk afneemt en de ramen makkelijk beslaan, dient het filter wellicht te worden vervangen.

Het stof- en pollenfilter verzamelt pollen, stof en andere deeltjes in de lucht.

Als u niet zeker weet hoe u het stof- en pollenfilter moet vervangen, laat het dan door een dealer vervangen.

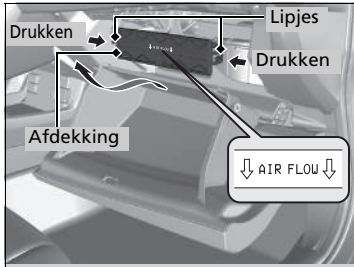

5. Druk op de lipjes op de hoeken van de afdekking van het filterhuis en verwijder deze.

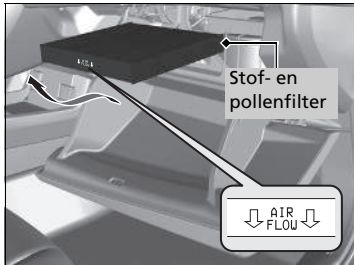

6. Verwijder het filter uit de behuizing.

7. Monteer een nieuw filter in de behuizing.

► Zorg dat de **AIR FLOW**-pijl omlaag wijst.

►► Stof- en pollenfilter

Modellen met handschoenenkastje met demper

Het stof- en pollenfilter aanbrengen:

1. Breng de afdekking van de filterbehuizing aan.
2. Verwijder de klauwbevestiging aan bestuurderszijde onderaan bij het handschoenenkastje.
3. Draai het handschoenenkastje omhoog op zijn plaats. Breng de lipjes weer aan op hun plek.
4. Open het handschoenenkastje tot een hoek van ongeveer 30 °.
5. Monteer het haakdeel van de aanslag op het handschoenenkastje.
Wanneer u de aanslag aanbrengt, moet u uw hand langs de onderzijde van het handschoenenkastje naar binnen brengen.
6. Breng de klauwbevestiging aan de onderkant van het handschoenenkastje aan.

Nadat u het handschoenenkastje hebt aangebracht, moet u het een paar keer openen en sluiten om te verifiëren dat het juist is geïnstalleerd.

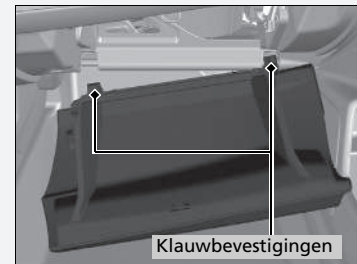

Interieurverzorging

Gebruik een stofzuiger om stof te verwijderen voordat u dat met een doek doet.

Gebruik een vochtige doek met een mengsel van een mild reinigingsmiddel en warm water om vuil te verwijderen. Gebruik een schone doek om resten reinigingsmiddel te verwijderen.

Veiligheidsgordels reinigen

Gebruik een zachte borstel met een mengsel van milde zeep en warm water om de veiligheidsgordels te reinigen. Laat de veiligheidsgordels aan de lucht drogen. Wrijf de lussen in de verankering van de veiligheidsgordels met een schone doek schoon.

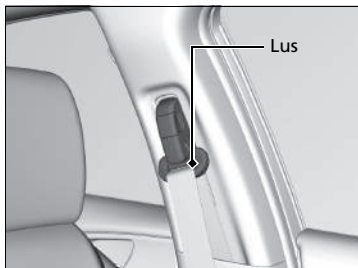

Interieurverzorging

Mors geen vloeistoffen in het interieur van het voertuig. Elektrische apparaten en systemen kunnen defect raken indien er vloeistoffen op gemorst worden.

Gebruik geen sprays op siliconenbasis op elektrische apparaten zoals audio-apparaten en schakelaars. Dit kan tot storingen aan de apparaten of brand in het voertuig leiden.

Als per ongeluk spray op siliconenbasis op elektrische apparaten is gebruikt, raadpleeg dan uw dealer.

Afhankelijk van hun samenstelling kunnen chemicaliën en vloeibare aromaten verkleuring, rimpels en barsten veroorzaken in onderdelen op harsbasis en in bekledingsstoffen.

Gebruik geen oplosmiddelen op alkalibasis of organische oplosmiddelen zoals benzeen of benzine.

Wrijf na het gebruik van chemicaliën de behandelde oppervlakken voorzichtig met een droge doek schoon. Leg gebruikte doeken niet langere tijd op onderdelen op harsbasis en op bekledingsstoffen.

Zorg dat u geen vloeibare luchtverfrisser morst.

Ruiten reinigen

Gebruik hierbij een glasreinigingsmiddel.

Vloermatten *

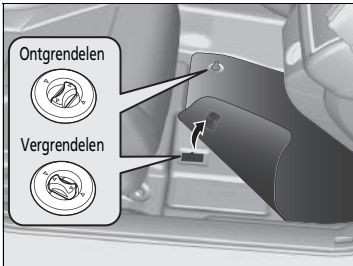

De vloermat van de bestuurder wordt over de vloerankers gehaakt, die voorkomen dat de vloermat naar voren kan schuiven. Om de matten te verwijderen om deze te kunnen reinigen, draait u de ankerknoppen in de ontgrendelingsstand.

Wanneer u de matten na het reinigen weer plaatst, draait u de ankerknoppen in de vergrendelingsstand.

Plaats geen extra vloermatten boven op de verankerde mat.

Leren bekleding onderhouden *

Voor een goede reiniging van leer:

1. Gebruikt u eerst een stofzuiger of zachte droge doek om vuil of stof te verwijderen.
2. Reinig vervolgens het leer met een zachte vochtige doek met een oplossing van 90% water en 10% neutrale zeep.
3. Veeg vervolgens alle zeepresten weg met een schone, vochtige doek.
4. Neem achtergebleven water af en laat het leer drogen in de schaduw.

Ruiten reinigen

Aan de binnenzijde van de achterraut zijn draden aangebracht.

Wrijf met een zachte doek in dezelfde richting als de draden om beschadiging van de draden te voorkomen.

Zorg dat u geen vloeistoffen, zoals water of glasreinigingsmiddel, morst op of rondom de afdekking van zowel de voorsensorcamera* als de regen-lichtsensor*.

- **Automatische bediening (automatische verlichtingsregeling)** BLZ. 225
- **Automatisch onderbroken ruitenwissers*** BLZ. 234
- **Sensorcamera voor** BLZ. 630

Vloermatten *

Gebruikt u vloermatten die niet tot de originele uitrusting van uw voertuig behoren, zorg er dan voor dat deze voor uw specifieke voertuig ontworpen zijn, correct passen en stevig aan de vloer bevestigd zijn.

Plaats de vloermatten voor de achterbank op de juiste wijze. Als ze niet op de juiste wijze zijn geplaatst, kunnen de vloermatten de functies van de voorstoelen hinderen.

Leren bekleding onderhouden *

Het is belangrijk dat vuil of stof zo snel mogelijk wordt verwijderd of weggeveegd. Gemorste vloeistof kan doordringen in leer en vlekken veroorzaken. Vuil of stof kan schuurplekken veroorzaken in het leer. Let er daarnaast op dat sommige donkere kleding op de lederen stoelen kan afgeven en zo verkleuring of vlekken kan veroorzaken.

* Niet beschikbaar op alle modellen

■ Alcantara® Care*

Bevochtig een zachte doek met schoon lauw water nadat u het materiaal hebt afgestoft, wring de doek droog en wrijf voorzichtig over het vuil om het te verwijderen.

Borstel na het drogen licht met een zachte borstel.

Exterieurverzorging

Verwijder na iedere rit het stof van de carrosserie. Inspecteer uw voertuig regelmatig op krassen in gelakte oppervlakken. Een kras in een gelakt oppervlak kan carrosserieroest tot gevolg hebben. Ontdekt u een kras, repareer deze dan zo snel mogelijk.

Voertuig wassen

Was het voertuig regelmatig. Was het vaker als u rijdt onder de volgende omstandigheden:

- Na een rit op wegen met strooizout.
- Na een rit over kustwegen.
- Indien teer, roet, vogeluitwerpselen, insecten of boomsappen op gelakte oppervlakken zijn terecht gekomen.

Gebruik van een automatische autowasstraat

- Zorg dat u de instructies van de automatische autowasstraat opvolgt.
- Klap de buitenspiegels naar binnen.
- Schakel bij modellen met ruitenwissers met automatische wisinterval de ruitenwissers uit.

Hogedrukreinigers gebruiken

- Houd voldoende afstand tussen de spuitmond van de reiniger en de carrosserie van het voertuig.
- Ga met name voorzichtig te werk rondom de ruiten. Staat u op te korte afstand van het voertuig, dan kan water in het interieur binnendringen.
- Spuit geen water onder hoge druk rechtstreeks in het motorcompartment. Gebruik in plaats daarvan water met lage druk en een mild reinigingsmiddel.

* Niet beschikbaar op alle modellen

Voertuig wassen

Spuit geen water in de luchtinlaatroosters en ventilatieroosters in de motorkap*. Dit kan storingen veroorzaken.

Behalve modellen met 2,0 l-motor

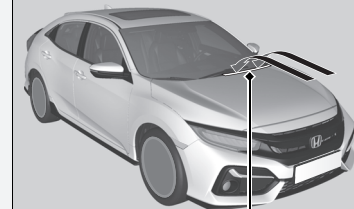

Luchtinlaatroosters

Modellen met 2,0 l-motor



Luchtinlaatroosters

Spuit geen water rechtstreeks op de brandstoftankklep. Door een hogedrukstraal kan de klep open gaan.

■ Was aanbrengen

Een zorgvuldig aangebrachte autocarrosseriewaslaag helpt de lak van uw voertuig tegen de elementen te beschermen. Was verdwijnt na verloop van tijd en na blootstelling van de autolak aan de elementen; breng daarom tijdig een nieuwe waslaag aan.

■ Bumpers en andere gelakte kunststof delen onderhouden

Is benzine, olie, motorkoelvloeistof of accuvloeistof terecht gekomen op onderdelen die van kunststof zijn vervaardigd, dan kunnen deze onderdelen vlekken gaan vertonen of kan de coating loslaten. Wrijf deze onderdelen in dat geval onmiddellijk schoon met een zachte doek en schoon water.

■ Ruiten reinigen

Gebruik hierbij een glasreinigingsmiddel.

■ Aluminiumvelgen onderhouden *

Aluminium is vatbaar voor veroudering door de inwerking van zout en andere wegvervuilingen. Veeg indien nodig in een zo vroeg mogelijk stadium met een spons en een mild reinigingsmiddel deze wegvervuilingen weg. Gebruik geen agressieve chemicaliën (inclusief bepaalde in de handel verkrijgbare velgenreinigingsmiddelen) of een harde borstel. Deze kunnen de beschermende laag op aluminiumvelgen beschadigen en corrosie veroorzaken. Afhankelijk van het type afwerking, kunnen de velgen ook hun glans verliezen of gepolijst lijken. Droog de velgen af met een doek terwijl ze nog nat zijn om watervlekken te voorkomen.

» Voertuig wassen

Spuit geen water op de eenheid zonder dop wanneer de brandstoftankklep open is. Hierdoor kan het brandstofsysteem of de motor beschadigd raken.

Als u de wisserarmen van de voorruit moet tillen, zet ze dan eerst in de onderhoudsstand.

» **Wisserbladrubber van voorruit vervangen**
BLZ. 711

» Was aanbrengen

ATTENTIE

Chemische oplosmiddelen en krachtige reinigingsmiddelen kunnen schade aan de lak en aan metalen en kunststoffen onderdelen van uw voertuig veroorzaken. Veeg gemorste brandstof direct op.

» Bumpers en andere gelakte kunststof delen onderhouden

Raadpleeg een dealer over het juiste materiaal voor het repareren van gelakte oppervlakken van onderdelen die van kunststof zijn vervaardigd.

■ Beslagen lenzen van de buitenverlichting

De binnenzijde van de lenzen van de buitenverlichting (koplampen, remlichten, enz.) kan tijdelijk beslaan wanneer u in de regen hebt gereden of nadat het voertuig is gewassen in een wasstraat. In de lenzen kan ook condensatie ophopen als er een groot genoeg verschil is tussen de omgevingstemperatuur en de temperatuur in de lens (zoals ook de ruiten van het voertuig beslaan in regenachtige omstandigheden). Deze omstandigheden zijn natuurlijke processen en geen constructiefout van de buitenverlichting.

Door het ontwerp van de lens kan vocht op het frame van de lens ontstaan. Ook dit is geen defect.

Echter, als u ziet dat zich grote hoeveelheden water ophopen of dat er grote waterdruppels in de lens ontstaan, laat uw voertuig dan door een dealer inspecteren.

Accessoires

Controleer bij het installeren van accessoires het volgende:

- Breng geen accessoires op de voorruit aan. Deze kunnen het zicht belemmeren en uw reacties op de rijomstandigheden vertragen.
- Breng geen accessoires aan op de gebieden die gemarkeerd zijn met SRS Airbag, op de zijkant of de rugleuning van de voorstoelen, op de voor- of portierstijlen of in de buurt van de zijruiten.
Accessoires die hier wel worden aangebracht, kunnen de juiste werking van de airbags belemmeren of tegen u of een andere inzittende aan worden geslingerd als de airbags worden opgeblazen.
- Zorg ervoor dat elektronische accessoires niet de elektrische circuits kunnen overbelasten of de correcte werking van uw voertuig belemmeren.
 - ▣ **Zekeringen** BLZ. 790
- Laat voor het monteren van elektronische accessoires de installateur contact opnemen met een dealer voor assistentie. Laat indien mogelijk een dealer de uiteindelijke montage inspecteren.

» Accessoires en modificaties

WAARSCHUWING

Onjuiste accessoires of modificaties kunnen van invloed zijn op de wegligging, de stabiliteit en de prestaties van uw voertuig, en kunnen een ongeval veroorzaken waardoor u ernstig of dodelijk letsel kunt oplopen.

Volg alle instructies in deze gebruikershandleiding met betrekking tot accessoires en modificaties.

Mobiele telefoons, alarminstallaties, zendontvangers, radio-antennes en laagspanningsaudiosystemen die correct zijn geïnstalleerd, horen de computergestuurde systemen van het voertuig, zoals uw airbags en antiblokkeerremmen, niet te storen.

Om de juiste werking van uw voertuig te waarborgen worden originele Honda-accessoires aanbevolen.

Modificaties

Voer geen modificaties aan uw voertuig uit op een manier die van invloed kan zijn op de wegligging, de stabiliteit en de betrouwbaarheid en breng geen niet-originele Honda-onderdelen of -accessoires aan die een gelijksoortig effect kunnen hebben.

Zelfs kleine wijzigingen aan voertuigsystemen kunnen van invloed zijn op de algehele prestaties van het voertuig.

Zorg er altijd voor dat alle uitrusting goed is geïnstalleerd en onderhouden en voer geen modificaties aan uw voertuig of de systemen ervan uit die ervoor kunnen zorgen dat uw voertuig niet meer aan de lokale wettelijke eisen voldoet.

De diagnosepoort (OBD-II/SAE J1962-stekker) die op dit voertuig is geïnstalleerd, is bedoeld om te worden gebruikt met het diagnosesysteem voor voertuigsystemen of met andere door Honda goedgekeurde apparaten. Gebruik van een ander type apparaat kan de elektronische systemen van het voertuig negatief beïnvloeden of blokkeren, waardoor een storing in het systeem kan ontstaan, de accu leeg kan lopen of andere onverwachte problemen kunnen ontstaan.

Voer geen modificaties uit aan de elektrische componenten en probeer ze ook niet te repareren.

Onverwachte gebeurtenissen

In dit hoofdstuk worden problemen beschreven die soms kunnen optreden en maatregelen die u kunt nemen om de problemen te verhelpen.

Gereedschappen	
Soorten gereedschappen.....	742
Bij een lekke band	
Modellen met thuiscomer	
Lekke band verwisselen.....	744
Lekke band tijdelijk repareren.....	755
Hanteren van de krik	767
Motor start niet	
Motor controleren.....	768
Bij een zwakke batterij van de sleutelloze afstandsbediening.....	770
Noodstop motor.....	771
Als de accu leeg is	772

Schakelhendel kan niet worden bewogen	776
Oververhitting	779
Controlelampje, gaat branden/knipperen	
Controlelampje lage oliedruk brandt.....	782
Controlelampje laadsysteem brandt.....	782
Storingsindicatielampje brandt of knippert.....	783
Als het rode controlelampje van het remsysteem gaat branden of knippen.....	784
Als het rode remsysteemcontrolelampje brandt/knipper en het amber controlelampje brandt.....	785
Als het controlelampje van het elektrisch stuurbevestigingssysteem (EPS) gaat branden....	786

Als het controlelampje lage bandenspanning/ waarschuwingssysteem bandenspanning gaat branden of knippert.....	787
Het symbool laag oliepeil verschijnt.....	789
Zekeringen	
Locaties van zekeringen.....	790
Zekeringen controleren en vervangen.....	796
Slepen in noodsituaties	797
Wanneer u de brandstoftankklep niet kunt ontgrendelen	800
Als u de achterklep niet kunt openen	801
Tanken	802

Soorten gereedschappen

Modellen met thuiscomer

Modellen zonder gereedschapskoffer

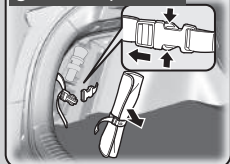

Modellen met gereedschapskoffer

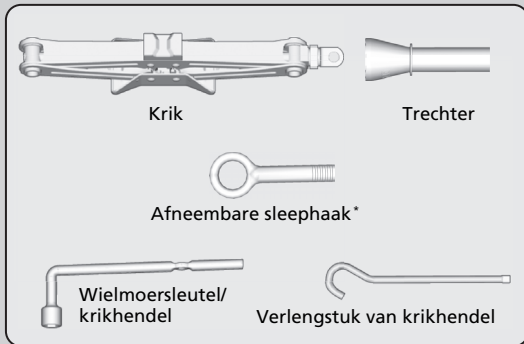
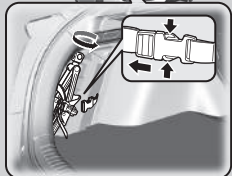
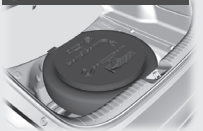

Soorten gereedschappen

De gereedschappen zijn opgeborgen in de bagageruimte.

Modellen met tijdelijke bandenreparatieset

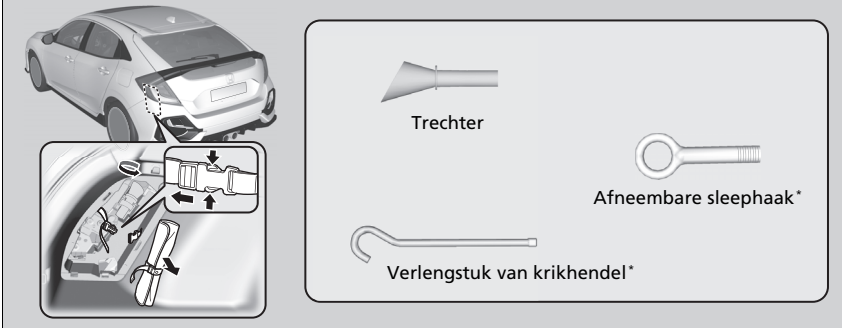

* Niet beschikbaar op alle modellen

Modellen met thuishomer

Lekke band verwisselen

Wanneer een band tijdens het rijden lek raakt, pak het stuurwiel dan stevig beet en rem geleidelijk om snelheid te minderen. Stop vervolgens op een veilige plek. Verwissel de lekke band met de thuishomer. Ga zo snel mogelijk naar een dealer om de normale band te laten repareren of vervangen.

1. Parkeer het voertuig op een vaste, vlakke, slipvrije ondergrond en schakel de parkeerrem in.

Modellen met continu variabele transmissie

2. Zet de transmissie in stand **P**.

Modellen met handgeschakelde transmissie

2. Zet de transmissie in stand **R**.

Alle modellen

3. Schakel de alarmknipperlichten in en zet de contactschakelaar in de stand **STUURSLOT 0***1.

*1: Modellen met het sleutellose toegangssysteem hebben een knop **ENGINE START/STOP** in plaats van een contactschakelaar.

» Lekke band verwisselen

Neem de volgende voorzorgsmaatregelen voor de thuishomer: Controleer regelmatig de bandenspanning van de thuishomer. Deze moet op de gespecificeerde druk zijn ingesteld. Gespecificeerde druk: 420 kPa (4,2 bar)

Rijd met een aangebrachte thuishomer nooit sneller dan 80 km/h. Vervang de thuishomer zo snel mogelijk door een normaal wiel.

De thuishomer is specifiek ontworpen voor dit model. Gebruik hem nooit voor een ander voertuig. Gebruik geen ander type thuishomer voor uw voertuig.

Monteer geen sneeuwkettingen aan de thuishomer. Wanneer een voorband met sneeuwketting lek raakt, verwijder dan een van de normale achterbanden en verwissel deze met de thuishomer. Verwijder de lekke voorband en verwissel deze met de normale band die u aan de achterkant verwijderde. Monteer de sneeuwkettingen op de voorband.

Een thuishomer zorgt voor een ruwere rit en minder tractie op bepaalde wegen. Wees daarom nog aandachtiger tijdens het rijden.

Gebruik slechts één thuishomer tegelijkertijd.

De thuishomer is kleiner dan een normale band. Bij gebruik van een thuishomer is de afstand tussen het voertuig en de ondergrond kleiner. De onderkant van uw voertuig kan beschadigd raken als u over puin of oneffen wegoppervlakken rijdt.

Vorbereidingen voor verwisselen van lekke band

Modellen met gereedschapskoffer

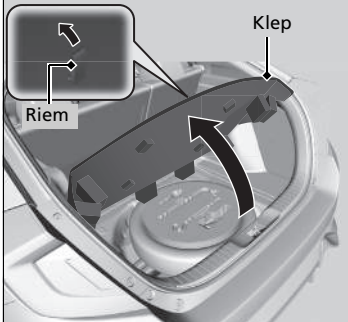

Modellen zonder gereedschapskoffer

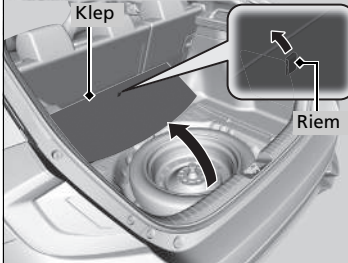

1. Trek aan de riem van het vloerdekseel van de bagageruimte en open de klep.

⚠ Voorbereidingen voor verwisselen van lekke band

WAARSCHUWING: De krik mag alleen worden gebruikt in noodgevallen en niet voor het omwisselen van de zomer- en winterbanden of andere normale onderhouds- of reparatiewerkzaamheden.

ATTENTIE

Gebruik geen krik die niet naar behoren functioneert. Neem telefonisch contact op met uw dealer of een professionele sleepdienst.

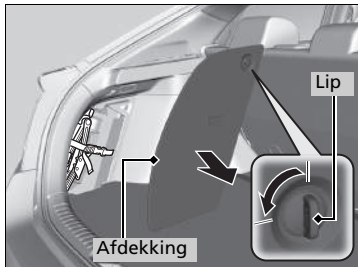

2. Draai en trek aan de lip om de afdekking van het compartiment te openen dat zich links in de bagageruimte bevindt.

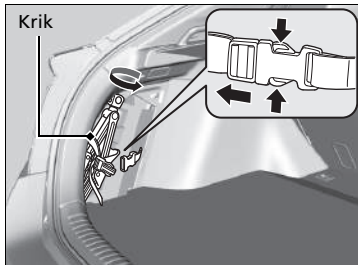

3. Draai de eindsteun van de krik los en verwijder deze.

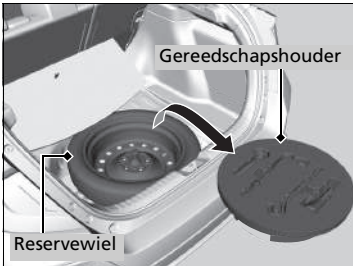
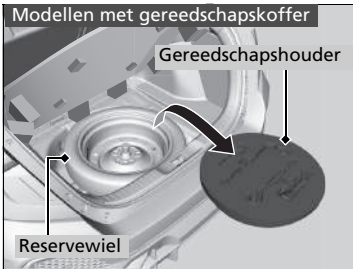

Modellen met gereedschapskoffer

4. Neem de gereedschapshouder uit de bagageruimte. Neem het verlengstuk van de krikhendel en de wielmoersleutel uit de gereedschapskoffer.

Modellen met gereedschapstas

4. Neem de gereedschapstas uit het compartiment. Neem het verlengstuk van de krikhendel en de wielmoersleutel uit de gereedschapstas.

Alle modellen

5. Draai de vleugelbout los en verwijder de conische afstandshouder. Verwijder vervolgens het reservewiel.

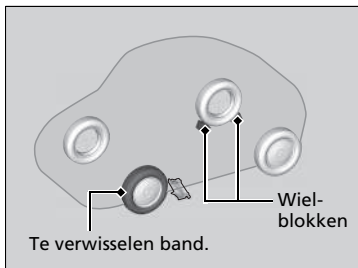

6. Plaats een wielblok of een steen voor en achter het wiel (diagonaal ten opzichte van de lekke band).

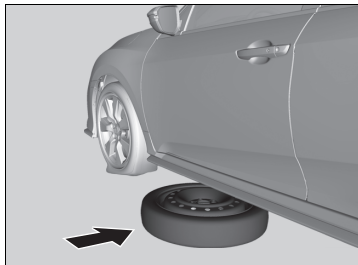

7. Plaats de thuiskomer (wielzijde naar boven) onder de carrosserie in de buurt van de te verwisselen band.

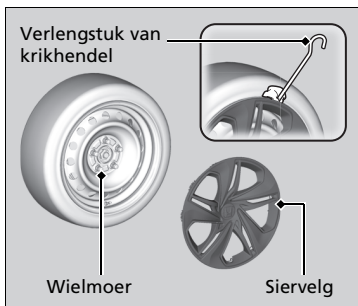

Modellen met siervelg

8. Druk de platte punt van het verlengstuk van de krikhendel in de rand van de siervelg. Wrik de rand voorzichtig los en verwijder de velg.
 - Wikkel een doek rond de platte punt van het verlengstuk van de krikhendel om krassen op de velg te voorkomen.



Alle modellen

9. Draai iedere wielmoer ongeveer één omwenteling los met behulp van de wielmoersleutel.

■ De krik plaatsen

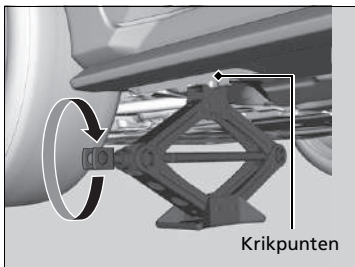
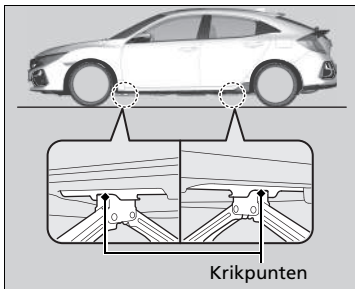

1. Plaats de krik onder het dichtstbijzijnde krikpunt bij het te verwisselen wiel.

2. Draai de eindsteun rechtsonder (zie afbeelding) totdat de bovenkant van de krik tegen het krikpunt komt.

► Zorg dat de lip aan het krikpunt in de inkeping van de krik valt.

►► De krik plaatsen

⚠ WAARSCHUWING

Het voertuig kan gemakkelijk van de krik rollen en iemand die eronder ligt ernstig letsel toebrengen.

Volg de aanwijzingen voor het verwisselen van een band nauwkeurig op. Terwijl het voertuig op een krik steunt, mag niemand zich met een deel van zijn lichaam onder het voertuig bevinden.

Modellen met mistlamp achter

De bij uw voertuig geleverde krik is voorzien van de volgende sticker.

1.	2.	3.

1. Zie de gebruikershandleiding.
2. Begeef u nooit onder het voertuig wanneer het door een krik wordt ondersteund.
3. Plaats de krik onder het verstevigde gedeelte.

WAARSCHUWING: De krik dient op een vlakke en stabiele ondergrond te worden geplaatst op hetzelfde niveau als dat het voertuig is geparkeerd.

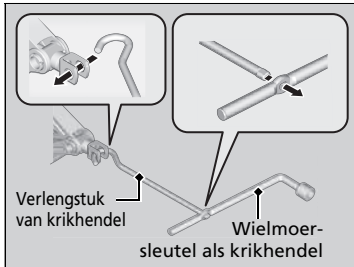

3. Gebruik het verlengstuk van de krikhendel en de wielmoersleutel om het voertuig omhoog te brengen totdat de lekke band de grond niet meer raakt.

De krik plaatsen

Gebruik de krik niet wanneer personen of bagage in het voertuig aanwezig zijn.

Gebruik de bij uw voertuig geleverde krik. Andere krikken ondersteunen het gewicht (lading) wellicht niet of passen niet in het krikpunt.

De volgende instructies moeten worden gevolgd voor een veilig gebruik van de krik:

- Gebruik de krik niet bij een draaiende motor.
- Gebruik de krik alleen op een stevige en vlakke ondergrond.
- Gebruik de krik alleen op de krikpunten.
- Stap niet in het voertuig tijdens gebruik van de krik.
- Plaats geen voorwerpen op of onder de krik.

■ Lekke band verwisselen

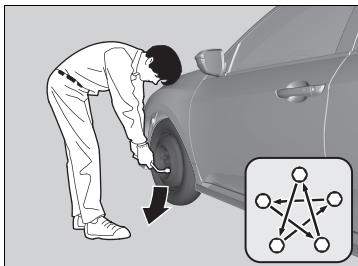
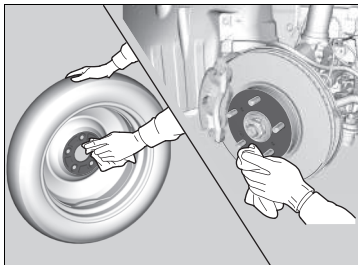
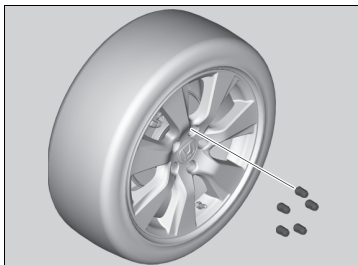

1. Verwijder de wielmoeren en de lekke band.

2. Maak de montagevlakken van het wiel schoon met een schone doek.

3. Monteer de thuiskomer.

4. Draai de wielmoeren vast tot deze de lippen rond de montageopeningen raken en stop vervolgens met draaien.

5. Laat het voertuig zakken en verwijder de krik. Zet de wielmoeren vast in de volgorde van de afbeelding. Herhaal deze procedure twee of drie keer.

Wielmoeraanhaalmoment:

Modellen met 1,0 l-motor en 1,5 l-motor

108 Nm (11 kgf·m)

Modellen met 2,0 l-motor

127 Nm (13 kgf·m)

►► Lekke band verwisselen

Haal de wielmoeren niet te strak aan door extra kracht uit te oefenen met uw voet of een pijp.

Modellen met siervelg

Controleer of de steuning in de klemmen rond de rand van de siervelg is bevestigd.

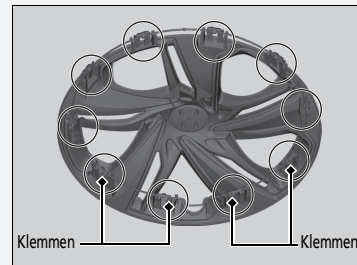

Breng de ventielmarkering op de velg in lijn met het ventiel van de band op het wiel en plaats dan de velg.

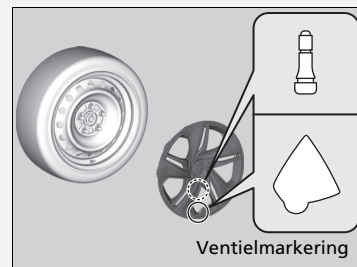

Ventielmarkering

Lekke band opbergen

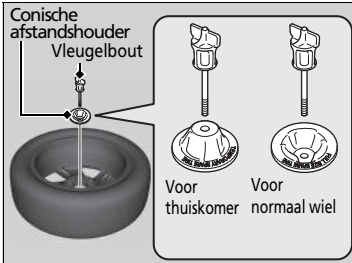
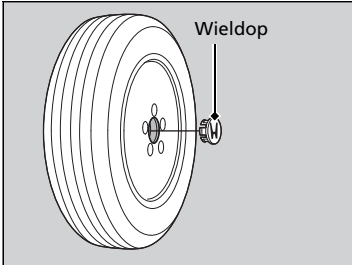

Modellen met aluminium wielen

1. Verwijder de wieldop in het midden.

Alle modellen

2. Plaats de lekke band met de bovenzijde omlaag in de opbergruimte voor de reserveband.
3. Haal de conische afstandhouder los van de vleugelbout, draai deze om en plaats hem terug op de bout. Bevestig het wiel met de lekke band met behulp van de vleugelbout.

Modellen met gereedschapshouder

4. Berg de hendel van de krik en de wielmoersleutel op in de gereedschapskist. Berg de houder op in de bagageruimte.

Modellen met gereedschapshouder

4. Berg de hendel van de krik en de wielmoersleutel op in de gereedschapstas. Berg de tas links in het compartiment op.
5. Berg de krik links in het compartiment op. Draai de eindsteun van de krik vast.

►► Lekke band verwisselen

Modellen met siervelg

Zorg ervoor dat de steuning aan de buitenzijde van het ventiel zit zoals afgebeeld.

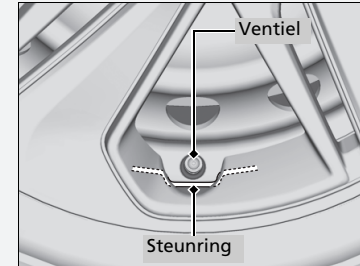

►► Lekke band opbergen

⚠ WAARSCHUWING

Losse spullen kunnen bij een ongeval door het interieur worden geslingerd en inzittenden ernstig verwonden. Berg het wiel, de krik en het gereedschap veilig op voordat u opnieuw vertrekt.

■ Waarschuwingssysteem voor bandenspanning en het compacte reservewiel

Als u een lekke band vervangt door het reservewiel, gaat het controlelampje lage bandenspanning/waarschuwingssysteem bandenspanning branden terwijl u rijdt. Na enkele kilometers rijden verschijnt  op de interface voor bestuurdersinformatie en gaat het controlelampje kort knipperen en blijft het vervolgens branden. Dit is echter normaal en is geen reden tot bezorgdheid.

Kalibreer het waarschuwingssysteem voor bandenspanning wanneer u de band vervangt door een geschikte normale band.

▣ **Initialisatie van het bandenspanningswaarschuwingssysteem** BLZ. 550

Lekke band tijdelijk repareren

Als de band een grote snee of een andere ernstige beschadiging heeft, moet u het voertuig laten wegslepen. Alleen als de band een kleine lekkage vertoont, bijvoorbeeld door een spijker, kunt u de tijdelijke bandenreparatiekit gebruiken. Rijd vervolgens naar het dichtstbijzijnde tankstation voor een definitieve reparatie.

Wanneer een band tijdens het rijden lek raakt, pak het stuurwiel dan stevig beet en rem geleidelijk om snelheid te minderen. Stop vervolgens op een veilige plek.

1. Parkeer het voertuig op een vaste, vlakke en niet-gladde ondergrond en schakel de parkeerrem in.

Modellen met continu variabele transmissie

2. Zet de transmissie in stand **P**.

Modellen met handgeschakelde transmissie

2. Zet de transmissie in stand **R**.

Alle modellen

3. Schakel de alarmknipperlichten in en zet de contactschakelaar in de stand **STUURSLOT** **0***1.

*1: Modellen met het sleutellose toegangssysteem hebben een knop **ENGINE START/STOP** in plaats van een contactschakelaar.

►► Lekke band tijdelijk repareren

Gebruik de kit niet in de volgende omstandigheden. Neem in plaats daarvan contact op met een dealer of met de wegenwacht om het voertuig te laten slepen.

- De houdbaarheidsdatum van het dichtingsmiddel voor de band is verlopen.
- Het voertuig heeft meer dan één lekke band.
- Het gat of de snee is groter dan 4 mm.
- De zijkant van de band is beschadigd of de lekkage bevindt zich buiten het contactvlak van de band.



Als de lekkage:	Kit gebruiken
Kleiner is dan 4 mm	Ja
Groter is dan 4 mm	Nee

- De beschadiging is ontstaan door het rijden met banden met een zeer lage bandenspanning.
- De hiel van de band bevindt zich niet op de juiste plaats.
- De velg is beschadigd.

Verwijder de spijker of schroef die de band doorboorde, niet. Als u deze verwijdert, is het mogelijk dat u de lekkage niet met de kit kunt herstellen.

■ Voorbereidingen voor tijdelijke reparatie van lekke band

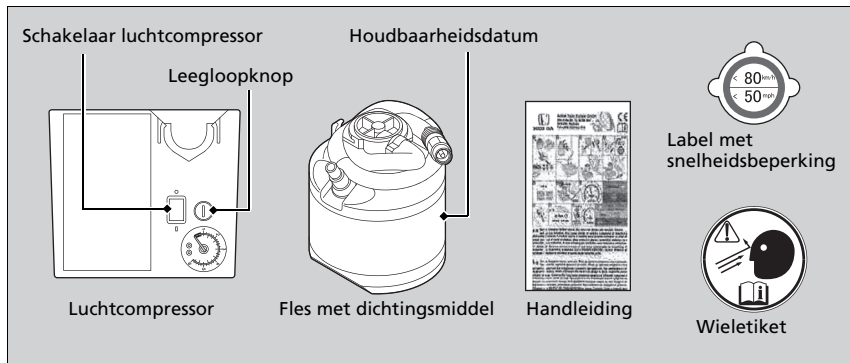

►► Voorbereidingen voor tijdelijke reparatie van lekke band

Lees aandachtig de handleiding die bij de kit is geleverd als u een band tijdelijk wilt repareren.

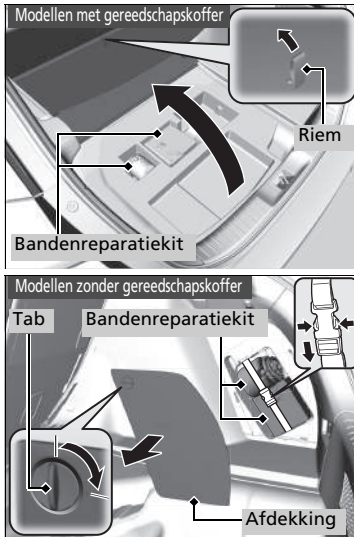

Modellen met gereedschapskoffer

1. Trek aan de lus van het vloerdekseel van de bagageruimte en open het deksel.
2. Haal de kit uit de gereedschapskist.
3. Plaats de kit rechtop op een vlakke ondergrond in de buurt van de lekke band, uit de buurt van verkeer. Plaats de kit niet op de zijkant.

Modellen zonder gereedschapskoffer

1. Draai en trek aan de lip om de afdekking van het compartiment te openen dat zich rechts in de bagageruimte bevindt.
2. Neem de kit rechts achteraan eruit.
3. Plaats de kit rechtop op een vlakke ondergrond in de buurt van de lekke band en uit de buurt van verkeer. Plaats de kit niet op de zijkant.

Dichtingsmiddel en lucht injecteren

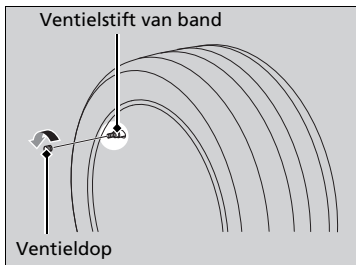

1. Verwijder de ventieldop van de ventielstift van de band.

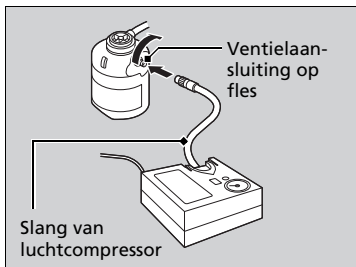

2. Schud de fles met dichtingsmiddel.
3. Bevestig de luchtcompressorslang op de ventilaansluiting op de fles. Schroef de bevestiging vast tot deze goed vast zit.

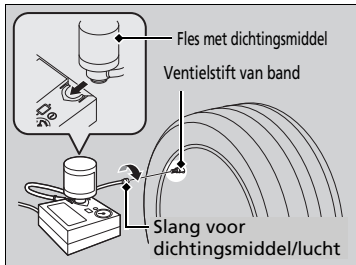

4. Houd de fles met het dichtingsmiddel ondersteboven en bevestig de fles vervolgens in de uitsparing van de luchtcompressor.
5. Bevestig de slang voor dichtingsmiddel/lucht op de ventielstift van de band. Schroef de bevestiging vast tot deze goed vast zit.

» Dichtingsmiddel en lucht injecteren

⚠ WAARSCHUWING

Het bandendichtingsmiddel bevat schadelijke bestanddelen die dodelijk kunnen zijn bij inslikken.

Indien het middel per ongeluk toch wordt ingeslikt, moet overgeven worden vermeden. Aanbevolen wordt om veel water te drinken en onmiddellijk medische hulp te zoeken.

In geval van aanraking met de huid of ogen, spoelen met koel water en zo nodig medische hulp zoeken.

Houd de fles met het dichtingsmiddel buiten bereik van kinderen.

Bij koude temperaturen is het mogelijk dat het dichtingsmiddel niet goed vloeibaar is. Warm in dit geval het product vóór gebruik vijf minuten op.

Het dichtingsmiddel is vervaardigd op basis van latex en kan permanente vlekken op kledij en andere materialen veroorzaken. Wees voorzichtig tijdens het gebruik en veeg het product meteen op indien u morst.

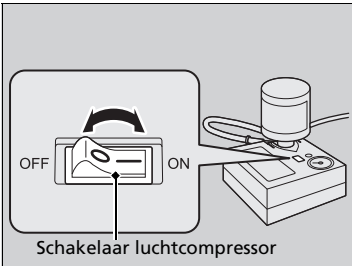
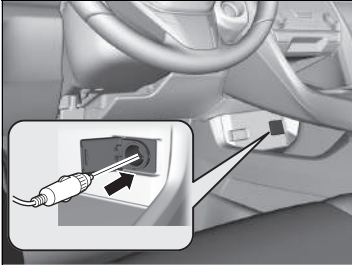

6. Sluit de compressor aan op de accessoirevoeding.
 - Zorg dat het snoer niet klem komt te zitten in een portier of raam.
 - Sluit geen andere elektrische apparaten aan op andere accessoirevoedingen.
 - **Accessoirevoeding** BLZ. 259
7. Zet de contactschakelaar in de stand START *1 zonder het gaspedaal in te trappen, en start vervolgens de motor.
 - **Koolmonoxidegas** BLZ. 104
8. Schakel de luchtcompressor in om de band op te pompen.
 - De compressor spuit dichtingsmiddel en lucht in de band.
9. Zet de kit uit als de luchtdruk de opgegeven waarde heeft bereikt.
 - Controleer de luchtdrukmeter op de luchtcompressor.
 - Raadpleeg de sticker op de portiersponning aan bestuurderszijde voor de gespecificeerde spanningen.

*1: Modellen met het sleutellose toegangssysteem hebben een knop **ENGINE START/STOP** in plaats van een contactschakelaar.

⊠ Dichtingsmiddel en lucht injecteren

⚠ WAARSCHUWING

Door de motor te laten draaien in een (deels) afgesloten ruimte ontstaat er mogelijk een snelle opeenstapeling van schadelijke koolmonoxide.

Door het inademen van dit kleur- en geurloze gas kunt u het bewustzijn verliezen, hetgeen zelfs de dood tot gevolg kan hebben. Laat de motor enkel in de openlucht draaien voor gebruik van de luchtcompressor.

ATTENTIE

Bedien de luchtcompressor van de tijdelijke bandenreparatiekit niet langer dan 15 minuten. De luchtcompressor kan oververhit raken en permanent worden beschadigd.

Zolang het dichtingsmiddel nog niet volledig is ingespoten, geeft de drukketer een hogere druk aan dan in werkelijkheid. Nadat het dichtingsmiddel volledig is ingespoten, zakt de druk en gaat deze opnieuw omhoog als de band met lucht wordt gevuld. Dit is normaal. Om de luchtdruk nauwkeurig te kunnen meten, schakelt u de luchtcompressor pas uit nadat het dichtingsmiddel volledig is ingespoten.

Als de vereiste luchtdruk niet binnen de 10 minuten wordt bereikt, heeft de band mogelijk een te grote beschadiging opgelopen en is een reparatie met deze kit niet toereikend. In dit geval moet het voertuig worden weggesleept.

Bezoek een Honda-dealer voor een nieuwe fles met dichtingsmiddel en een juiste afvoer van de lege fles.

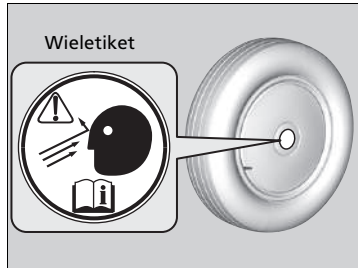

10. Koppel de kit los van de accessoirevoeding.
11. Schroef de slang voor het dichtingsmiddel los van de ventielsteel. Breng de ventieldop weer aan.
12. Plak het wieletiket op de vlakke ondergrond van het wiel.
 - De ondergrond van het wiel moet schoon zijn om ervoor te zorgen dat het etiket goed blijft zitten.

Het dichtingsmiddel in de band verdelen

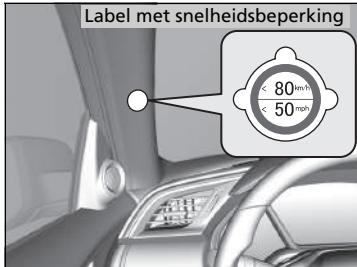

1. Plak het label met de snelheidsbeperking op de aangegeven locatie.
2. Rijd ongeveer 10 minuten met het voertuig.
 - Rijd niet sneller dan 80 km/h.
3. Parkeer het voertuig op een veilige plek.

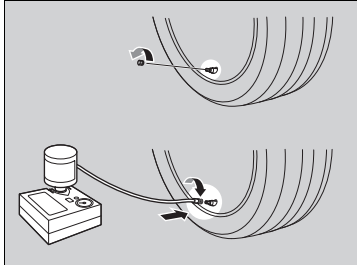

4. Controleer de bandenspanning opnieuw met de meter op de luchtcompressor.
 - Schakel de luchtcompressor niet in om de druk te controleren.
5. Als de bandenspanning:
 - Minder is dan 130 kPa (1,3 bar):
Niet oppompen of doorrijden. In dat geval is het lek te ernstig. Bel een garage of de wegwacht om uw voertuig te laten slepen.
 ▣ **Slepen in noodsituaties** BLZ. 797
 - Opgegeven druk hoger:
Rijd nog 10 minuten door of tot het dichtstbijzijnde tankstation. Rijd niet sneller dan 80 km/h.
- Als de luchtdruk na 10 minuten rijden niet daalt, hoeft u de druk niet meer te controleren.

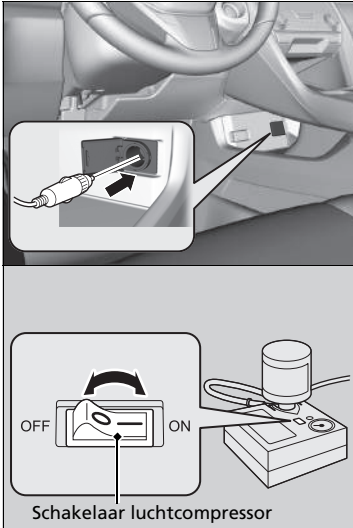

- Hoger dan 130 kPa (1,3 bar), maar lager dan de gespecificeerde druk is: Schakel de luchtcompressor in om de band op te pompen tot de druk de opgegeven waarde bereikt.

► **Een zachte band oppompen** BLZ. 764

Rijd vervolgens voorzichtig nog 10 minuten of totdat u het volgende tankstation bereikt. Rijd niet sneller dan 80 km/h.

- Herhaal deze procedure zo lang als de luchtdruk binnen dit bereik ligt.

6. Koppel de kit los van de accessoirevoeding.
7. Maak alleen de luchtslang los van de ventielsteel. Breng de ventieldop weer aan.
8. Druk op de knop voor het aflaten van druk tot de meter 0 kPa (0 bar) aangeeft.
9. Pak de kit weer in en berg deze op de juiste plaats op.

►► Het dichtingsmiddel in de band verdelen

⚠ WAARSCHUWING

Door de motor te laten draaien in een (deels) afgesloten ruimte ontstaat er mogelijk een snelle opeenstapeling van schadelijke koolmonoxide.

Door het inademen van dit kleur- en geurloze gas kunt u het bewustzijn verliezen, hetgeen zelfs de dood tot gevolg kan hebben. Laat de motor enkel in de openlucht draaien voor gebruik van de luchtcompressor.

Raadpleeg de sticker op de portiersponning aan bestuurderszijde voor de gespecificeerde spanningen.

Een zachte band oppompen

U kunt de kit gebruiken om een niet-lekke band met een te lage bandspanning op te pompen.

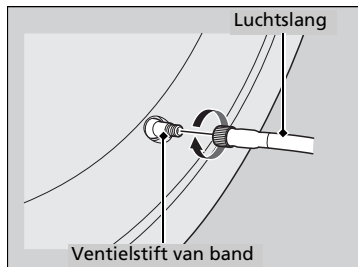
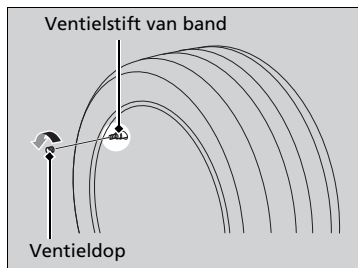
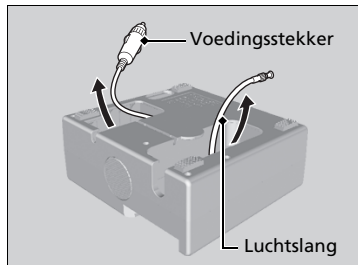

1. Neem de kit uit de bagageruimte.

▣ Voorbereidingen voor tijdelijke reparatie van lekke band BLZ. 756

2. Plaats de kit recht op een vlakke ondergrond in de buurt van de lekke band, uit de buurt van verkeer. Plaats de kit niet op de zijkant.

3. Neem de luchtslang uit de kit.

4. Verwijder de ventieldop van de ventielstift van de band.

5. Bevestig de luchtslang op het ventiel van de band. Schroef de bevestiging vast tot deze goed vast zit.

▣ Een zachte band oppompen

⚠ WAARSCHUWING

Door de motor te laten draaien in een (deels) afgesloten ruimte ontstaat er mogelijk een snelle opeenstapeling van schadelijke koolmonoxide.

Door het inademen van dit kleur- en geurloze gas kunt u het bewustzijn verliezen, hetgeen zelfs de dood tot gevolg kan hebben. Laat de motor enkel in de openlucht draaien voor gebruik van de luchtcompressor.

ATTENTIE

Bedien de luchtcompressor van de tijdelijke bandenreparatiekit niet langer dan 15 minuten. De luchtcompressor kan oververhit raken en permanent worden beschadigd.

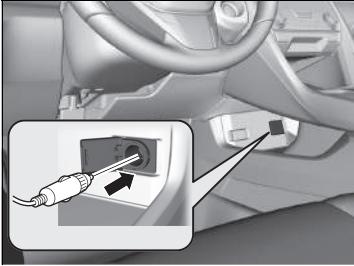

6. Sluit de compressor aan op de accessoirevoeding.
 - Zorg dat het snoer niet klem komt te zitten in een portier of raam.
 - ▣ **Accessoirevoeding** BLZ. 259
7. Zet de contactschakelaar in de stand ACCESSOIRE **I***1.
 - Bij temperaturen onder het vriespunt start u het voertuig en laat u de motor draaien terwijl de lekkage van de band wordt verholpen.
 - ▣ **Koolmonoxidegas** BLZ. 104

*1: Modellen met het sleutellose toegangssysteem hebben een knop **ENGINE START/STOP** in plaats van een contactschakelaar.

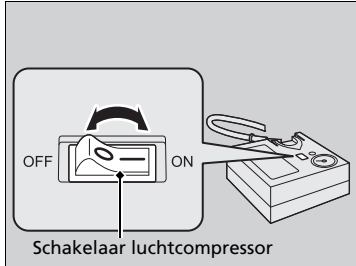

8. Schakel de luchtcompressor in om de band op te pompen.
 - De compressor pompt lucht in de band.
 - Als u de motor gestart hebt, laat deze dan draaien tijdens het pompen.
9. Pomp de band op tot de opgegeven luchtdruk is bereikt.
10. Zet de kit uit.
 - Controleer de manometer op de luchtcompressor.
 - Druk op de leegloopknop als de band te hard is opgepompt.
11. Koppel de kit los van de accessoirevoeding.
12. Maak de luchtslang los van het ventiel in de band. Breng de ventieldop weer aan.
13. Pak de kit weer in en berg deze op de juiste plaats op.

Hanteren van de krik

Uw voertuig heeft krikpunten zoals afgebeeld.
Neem bij het vervangen van de banden contact op met een dealer.

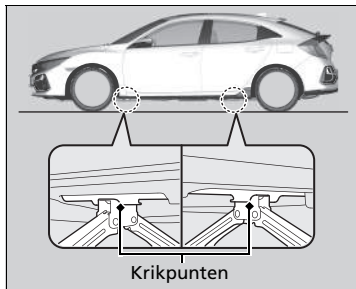

Motor controleren

Als de motor niet start, moet u de startmotor controleren.

Motor controleren

Wanneer de motor onmiddellijk moet worden gestart, gebruik dan een ander voertuig of hulpaccu om de motor met startkabels te starten.

➤ **Als de accu leeg is** BLZ. 772

Houd de knop **ENGINE START/STOP*** niet langer dan 15 seconden ingedrukt.

Conditie startmotor

Startmotor start niet of start heel langzaam.

De accu is wellicht leeg. Controleer alle items aan de rechterzijde en neem de nodige maatregelen.

Modellen met sleutelloos toegangssysteem

Controleer de interface voor bestuurdersinformatie op berichten.





- Als het bericht **Starten: houd afstandsbediening bij START-toets** of  verschijnt.
 - **Bij een zwakke batterij van de sleutellose afstandsbediening** BLZ. 770
- ▶ Zorg ervoor dat de afstandsbediening zich binnen het werkingssbereik bevindt.
 - **Werkingsbereik van knop ENGINE START/STOP** BLZ. 219

Controleer de helderheid van de interieurverlichting.

Schakel de interieurverlichting in en controleer de helderheid.

- Wanneer de interieurverlichting is gedimd of niet wordt ingeschakeld
 - **Accu** BLZ. 722
- Wanneer de interieurverlichting normaal wordt ingeschakeld ➤ **Zekeringen** BLZ. 790

Controlelijst

Conditie startmotor	Controlelijst
<p>De startmotor start normaal, maar de motor wordt niet gestart.</p>	<p>Bekijk de motorstartprocedure. Volg de instructies en probeer de motor opnieuw te starten.  Motor starten BLZ. 493, 496</p>
<p>Er kan een zekeringstoring zijn. Controleer alle items aan de rechterzijde en neem de nodige maatregelen.</p>	<p>Controleer het controlelampje van het startblokkeringsysteem. Wanneer het controlelampje van het startblokkeringsysteem knippert, kan de motor niet worden gestart.  Startblokkeringsysteem BLZ. 207</p>
	<p>Controleer het brandstofpeil. Er moet voldoende brandstof in de tank aanwezig zijn.  Brandstofmeter BLZ. 159</p>
	<p>Controleer de zekering. Controleer alle zekeringen of laat uw voertuig controleren door een dealer.  Zekeringen controleren en vervangen BLZ. 796</p>
	<p>Wanneer de storing blijft bestaan:  Slepen in noodsituaties BLZ. 797</p>

Model met sleutelloos toegangssysteem

Bij een zwakke batterij van de sleutellose afstandsbediening

Als de zoemer klinkt, het bericht **Starten: houd afstandsbediening bij Start-toets** of  verschijnt op de interface voor bestuurdersinformatie verschijnt en de knop **ENGINE START/STOP** knippert, en de motor niet start, gaat u als volgt te werk om de motor te starten:

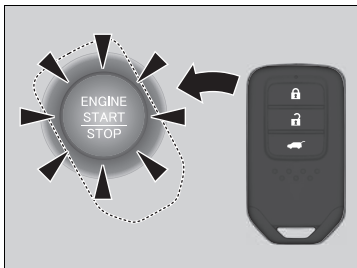

1. Raak het midden van de knop **ENGINE START/STOP** aan met het **H**-logo op de afstandsbediening terwijl de knop **ENGINE START/STOP** knippert. De knoppen op de afstandsbediening moeten naar u zijn gericht.

► Het controlelampje in de knop **ENGINE START/STOP** knippert ongeveer 30 seconden.

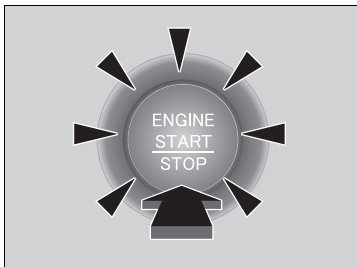

2. Trap het rempedaal (continu variabele transmissie) of het koppelingspedaal (handgeschakelde transmissie) in en druk op de knop **ENGINE START/STOP** binnen 10 seconden nadat u de zoemer hoorde en de knop **ENGINE START/STOP** stopt met knipperen en gaat branden.

► Als u het pedaal niet intrapt, verandert de modus in ACCESSOIRE.

Model met sleutelloos toegangssysteem

Noodstop motor

De knop **ENGINE START/STOP** kan worden gebruikt om de motor vanwege een noodsituatie zelfs tijdens het rijden te stoppen. Als u de motor moet stoppen, voer dan een van de volgende acties uit:

- Houd de knop **ENGINE START/STOP** circa twee seconden ingedrukt.
- Druk drie keer stevig op de knop **ENGINE START/STOP**.

Het stuurwiel kan niet worden vergrendeld.

Modellen met continu variabele transmissie

De voedingsmodus staat in de stand ACCESSOIRE wanneer de motor gestopt is.

Om de modus te veranderen naar VOERTUIG UIT, zet u de transmissie in de stand **P** nadat het voertuig volledig tot stilstand is gekomen. Druk vervolgens tweemaal op de knop **ENGINE START/STOP** zonder het rempedaal in te trappen.

Modellen met handgeschakelde transmissie

De voedingsmodus verandert in VOERTUIG UIT.

⌘ Noodstop motor

Druk de knop **ENGINE START/STOP** tijdens het rijden niet in, tenzij het absoluut noodzakelijk is dat u de motor uitschakelt.

Als u tijdens het rijden op de knop **ENGINE START/STOP** drukt, klinkt de zoemer.

Procedure voor starten met startkabels

Schakel de stroomtoevoer uit naar elektrische apparaten zoals het audiosysteem en de verlichting. Schakel de motor uit en open vervolgens de motorkap.

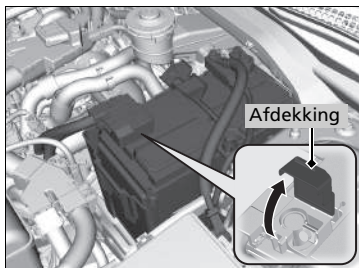

1. Open de afdekking van de ⊕-pool.
2. Sluit de eerste hulpstartkabel aan op de ⊕-pool van de accu.
3. Sluit het andere uiteinde van de eerste hulpstartkabel aan op de ⊕-pool van de hulpaccu.
 - ▶ Maak alleen gebruik van een 12V-hulpaccu.
 - ▶ Als u een voertuigacculader gebruikt om uw 12 Volt-accu op te laden, selecteer dan een laadspanning lager dan 15 Volt. Raadpleeg de handleiding van de lader voor de juiste instelling.

» Als de accu leeg is

⚠ WAARSCHUWING

Als u niet de correcte procedure volgt, kan een accu exploderen en omstanders ernstig letsel toebrengen.

Houd vonken, open vuur en rookartikelen bij de accu vandaan.

ATTENTIE

Als een accu aan extreme koude wordt blootgesteld, kan het zich daarin bevindende elektrolyt bevriezen. Door te proberen een bevroren accu met behulp van startkabels te starten, kan de accu openbarsten.

Sluit de klemmen van de hulpstartkabels stevig aan, zodat deze niet losraken wanneer de motor trilt. Haal de hulpstartkabels niet door elkaar en zorg dat de kabeluiteinden elkaar niet raken tijdens het aansluiten of loskoppelen van de hulpstartkabels.

Modellen met 2,0 l-motor

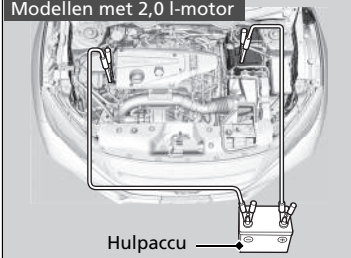

Modellen met 1,5 l-motor

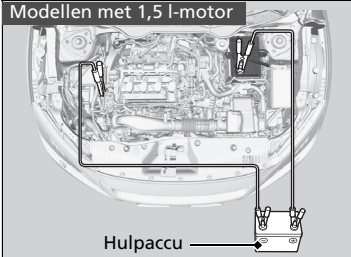

Modellen met 1,0 l-motor

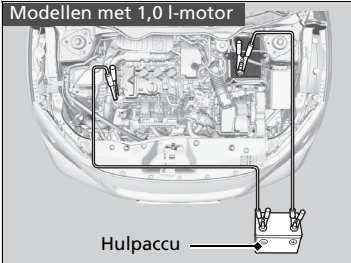

4. Sluit de tweede hulpstartkabel aan op de \ominus pool van de hulpaccu.

⌘ Als de accu leeg is

De accuprestaties nemen af in koude weersomstandigheden, waardoor de motor mogelijk niet kan worden gestart.

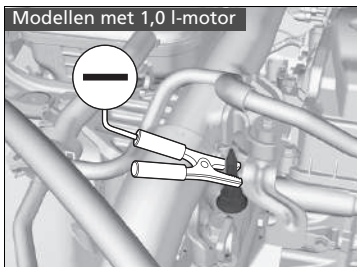
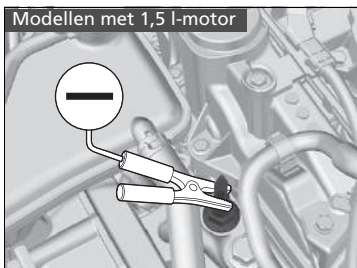
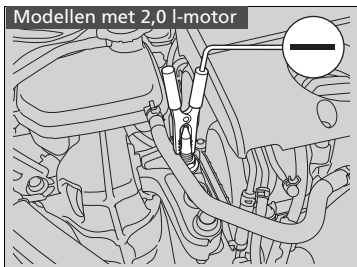

5. Sluit het andere uiteinde van de tweede hulpstartkabel aan op de motorophangbout (zie afbeelding). Sluit deze hulpstartkabel niet op een ander onderdeel aan.
6. Wanneer uw voertuig is verbonden met een ander voertuig, start dan de motor van de hulpauto en laat het motortoerental iets stijgen.
7. Probeer de motor van uw voertuig te starten. Wanneer de startmotor nog wel langzaam draait, kijk dan of de startkabels goed contact maken met het metaal.

■ Als de motor eenmaal draait

Als de motor van uw voertuig eenmaal draait, verwijder de hulpstartkabels dan in de onderstaande volgorde.

1. Ontkoppel de hulpstartkabel van de geaarde motorophangbout van uw voertuig.
2. Maak het andere uiteinde van de startkabel los van de \ominus pool van de hulpaccu.
3. Ontkoppel de hulpstartkabel van de \oplus pool van de accu van uw voertuig.
4. Maak het andere uiteinde van de startkabel los van de \oplus pool van de hulpaccu.

Laat uw voertuig controleren door de dichtstbijzijnde garage of een dealer.

▣ Als de accu leeg is

De controlelampjes voor de Adaptive Cruise Control (ACC)*, Adaptive Cruise Control (ACC) met Low Speed Follow*, het Road Departure Mitigation-systeem*, het voertuigstabiliteitsassistentiesysteem (VSA), het voertuigstabiliteitsassistentiesysteem (VSA) OFF, lage bandenspanning/waarschuwingssysteem bandenspanning*, het waarschuwingssysteem voor bandenspanning* en het botsingsbeperkingssysteem (CMBS)* kunnen gaan branden wanneer u de contactschakelaar in de stand AAN II ^{*1} zet na het opnieuw aansluiten van een accu. Rijd een korte afstand met een snelheid van meer dan 20 km/h. Alle genoemde controlelampjes zouden uit moeten gaan. Als een lampje niet uit gaat, laat u het voertuig door een dealer controleren.

*1: Modellen met het sleutellose toegangssysteem hebben een knop **ENGINE START/STOP** in plaats van een contactschakelaar.

* Niet beschikbaar op alle modellen

Schakelhendel kan niet worden bewogen

Modellen met continu variabele transmissie

Volg de onderstaande procedure wanneer de schakelhendel niet uit de stand **P** kan worden bewogen.

Type met stuur links

Vergrendeling ontgrendelen

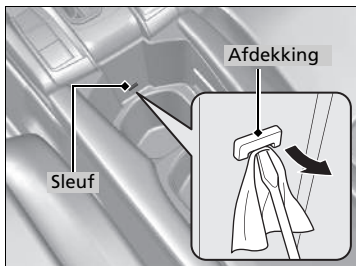

1. Trek de parkeerrem aan.

Modellen zonder sleutelloos toegangssysteem

2. Haal de sleutel uit de contactschakelaar.

Modellen met sleutelloos toegangssysteem

2. Verwijder de geïntegreerde sleutel uit de afstandsbediening.

Alle modellen

3. Duw de uitneembare drankhouderlade naar achteren.
➤ **Drankhouders voorstoel** BLZ. 257
4. Wikkel een doek rond de punt van een kleine platte schroevendraaier om de afdekking van de opening van de schakelontgrendeling te verwijderen. Steek de punt van de platte schroevendraaier in de opening en verwijder de afdekking (zie de afbeelding).

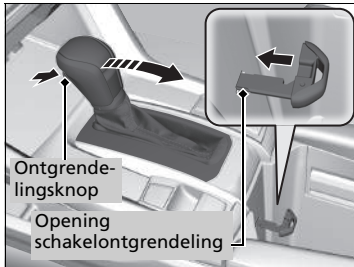

5. Steek de sleutel in de opening van de schakelontgrendeling.
6. Druk op de sleutel en de ontgrendelingsknop van de schakelhendel en zet de schakelhendel in de stand **N**.
 - De vergrendeling is ontgrendeld. Laat de schakelhendel zo snel mogelijk controleren door een dealer.

Type met stuur rechts

Vergrendeling ontgrendelen

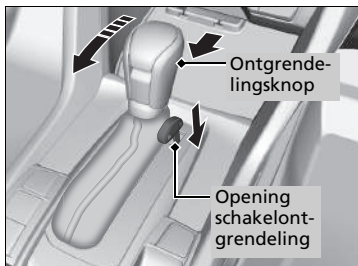
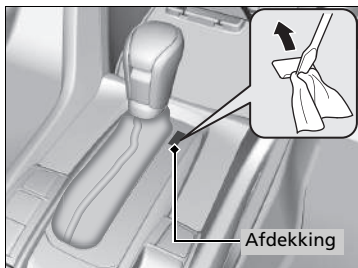

1. Trek de parkeerrem aan.

Modellen zonder sleutelloos toegangssysteem

2. Haal de sleutel uit de contactschakelaar.

Modellen met sleutelloos toegangssysteem

2. Verwijder de geïntegreerde sleutel uit de afstandsbediening.

Alle modellen

3. Wikkel een doek rond de punt van een kleine platte schroevendraaier om de afdekking van de opening van de schakelontgrendeling te verwijderen. Steek de punt van de platte schroevendraaier in de opening en verwijder de afdekking (zie de afbeelding).
4. Steek de sleutel in de opening van de schakelontgrendeling.
5. Druk op de sleutel en de ontgrendelingsknop van de schakelhendel en zet de schakelhendel in de stand **N**.
 - De vergrendeling is ontgrendeld. Laat de schakelhendel zo snel mogelijk controleren door een dealer.

Wat te doen bij oververhitting

Symptomen van oververhitting:

- De aanwijzer van de temperatuurmeter staat in het hoge gebied of het motorvermogen daalt plotseling.
- Er komt stoom of spuitende vloeistof uit het motorcompartiment.

■ Wat eerst te doen

1. Parkeer het voertuig onmiddellijk op een veilige plek.
2. Schakel alle stroomverbruikers uit en schakel de alarmknipperlichten in.
 - ▶ **Geen stoom of spuitend water:** Laat de motor draaien en open de motorkap.
 - ▶ **Wel stoom of spuitend water:** Zet de motor uit en wacht tot het probleem vermindert. Open daarna de motorkap.

» Wat te doen bij oververhitting

⚠ WAARSCHUWING

Stoom en spuitende vloeistof uit een oververhitte motor kunnen ernstige brandwonden toebrengen.

Open de motorkap niet als u stoom naar buiten ziet komen.

ATTENTIE

Blijven rijden met de aanwijzer van de temperatuurmeter in het hoge gebied kan de motor beschadigen.

■ Wat vervolgens te doen

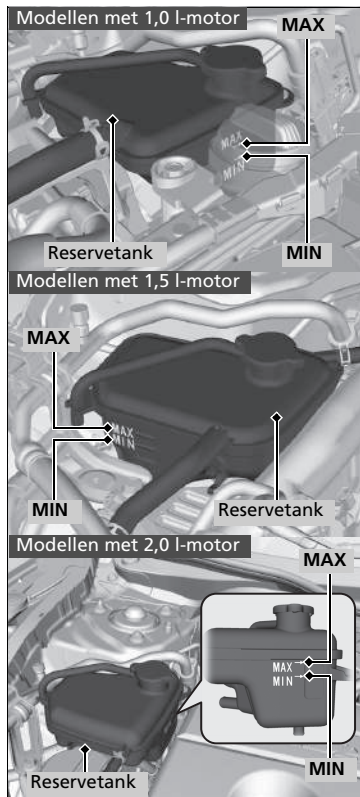

1. Controleer of de koelventilator werkt en zet de motor af nadat de aanwijzer van de temperatuurmeter daalt.
 - Zet de motor onmiddellijk af wanneer de koelventilator niet werkt.
2. Controleer nadat de motor is afgekoeld het koelvloeistofpeil en de onderdelen van het koelsysteem op lekkage.
 - Vul bij een laag koelvloeistofpeil in de reservetank koelvloeistof bij tot aan de **MAX**-markering.
 - Controleer of de radiator koel is wanneer geen koelvloeistof in de reservetank aanwezig is. Bedek de dop van de reservetank met een zware doek en open de dop. Vul indien nodig koelvloeistof bij tot de onderzijde van de vulnek en breng de dop weer aan.

►► Wat te doen bij oververhitting

⚠ WAARSCHUWING

Door de dop van de reservetank bij een hete motor te verwijderen, kan koelvloeistof naar buiten spuiten. Dit kan ernstige brandwonden veroorzaken.

Laat de motor en de radiator altijd afkoelen alvorens de dop van de reservetank te verwijderen.

Neem contact op met een dealer voor reparaties wanneer uw voertuig koelvloeistof lekt.

Gebruik alleen als noodmaatregel/tijdelijke maatregel water. Laat een dealer zo snel mogelijk het systeem doorspoelen met antivries.

■ **Wat als laatste te doen**

Start de motor opnieuw nadat deze voldoende is afgekoeld en controleer de temperatuurmeter.

U kunt verder rijden wanneer de aanwijzer van de temperatuurmeter is gezakt. Is dit niet het geval, neem dan contact op met een dealer voor reparaties.

Controlelampje lage oliedruk brandt



■ Redenen voor branden van controlelampje

Gaat aan wanneer de motoroliedruk te laag is.

■ Wat te doen wanneer het controlelampje gaat branden

1. Parkeer het voertuig onmiddellijk op vlakke grond op een veilige plaats.
2. Schakel indien nodig de alarmknipperlichten in.

■ Wat te doen na het parkeren van het voertuig

1. Zet de motor af en laat deze ongeveer drie minuten afkoelen.
2. Open de motorkap en controleer het oliepeil.
➔ **Oliecontrole** BLZ. 690
3. Start de motor en controleer het controlelampje voor lage oliedruk.
 - ▶ Het controlelampje gaat uit: U kunt verder rijden.
 - ▶ Het controlelampje dooft niet binnen 10 seconden: Stop de motor onmiddellijk en neem contact op met een dealer voor reparaties.

Controlelampje laadsysteem brandt



■ Redenen voor branden van controlelampje

Gaat aan wanneer de accu niet wordt opgeladen.

■ Wat te doen wanneer het controlelampje brandt

Schakel het klimaatregelsysteem, de achterrautverwarming en andere elektrische systemen uit en neem onmiddellijk contact op met een dealer voor reparaties.

⌘ Controlelampje lage oliedruk brandt

ATTENTIE

Wanneer de motor blijft draaien bij een te lage oliedruk, heeft dit bijna onmiddellijk ernstige mechanische schade tot gevolg.

⌘ Controlelampje laadsysteem brandt

Wanneer u even moet stoppen, zet de motor dan niet af. Opnieuw starten van de motor kan leiden tot snel ontladen van de accu.

Storingsindicatielampje brandt of knippert



■ Redenen voor branden of knipperen van storingslampje

- Gaat aan wanneer er een probleem met het emissieregelsysteem is.
- Knippert wanneer overslaan van de motor wordt geregistreerd.

■ Wat te doen wanneer het controlelampje gaat branden

Vermijd hoge snelheden en laat het voertuig onmiddellijk door een dealer controleren.

■ Wat te doen wanneer het controlelampje knippert

Parkeer het voertuig op een veilige plek zonder ontvlambare voorwerpen, zet de motor af en wacht minimaal 10 minuten tot deze is afgekoeld.

⚠ Storingsindicatielampje brandt of knippert

ATTENTIE

Wanneer u rijdt met een brandend storingsindicatielampje, dan kunnen het emissieregelsysteem en de motor beschadigd raken.

Wanneer het storingsindicatielampje opnieuw knippert wanneer de motor wordt gestart, rijd dan naar de dichtstbijzijnde dealer met een snelheid van maximaal 50 km/u. Laat het voertuig controleren.

Als het rode controlelampje van het remsysteem gaat branden of knipperen



(rood)

■ Redenen voor branden van controlelampje

- Laag remvloeistofpeil.
- Storing in het remsysteem.

■ Wat te doen wanneer het controlelampje gaat branden tijdens het rijden

Trap het rempedaal licht in om de pedaaldruk te controleren.

- Indien normaal, controleer dan het remvloeistofpeil bij de eerstvolgende stop.
- Indien abnormaal, neem dan onmiddellijk maatregelen. Schakel indien nodig terug om het voertuig af te remmen op de motor.

■ Redenen voor het knipperen van het controlelampje

- Er is een probleem met de elektronische parkeerrem.

■ Wat te doen wanneer het controlelampje knippert

- Vermijd het gebruik van de parkeerrem en laat uw voertuig onmiddellijk door een dealer controleren.

►► Als het rode controlelampje van het remsysteem gaat branden of knipperen

Laat het voertuig onmiddellijk repareren.

Rijden met een laag remvloeistofpeil is gevaarlijk. Parkeer het voertuig onmiddellijk op een veilige plek wanneer geen weerstand merkbaar is van het rempedaal. Schakel indien nodig terug.

Wanneer het controlelampje van het remsysteem en het **ABS**-controlelampje tegelijkertijd branden, dan werkt het elektronische remkrachtverdeelstelsel niet. Dit kan leiden tot instabiliteit van het voertuig bij plotseling remmen. Laat het voertuig onmiddellijk door een dealer controleren.

Als het rode controlelampje van het remsysteem knippert, terwijl tegelijkertijd het amber controlelampje gaat branden, werkt de parkeerrem mogelijk niet. Vermijd het gebruik van de parkeerrem en laat uw voertuig onmiddellijk door een dealer controleren.

►► Als het rode remsysteemcontrolelampje brandt/knipper en het amber controlelampje brandt BLZ. 785

Als u de elektronische parkeerrem herhaaldelijk gebruikt binnen korte tijd, wordt de werking van het rempedaal onderbroken om oververhitting van het systeem te voorkomen en gaat het controlelampje knipperen. De normale werking wordt binnen ongeveer 1 minuut hersteld.

Als het rode remsysteemcontrolelampje brandt/ knippert en het amber controlelampje brandt



(rood)

- Als het controlelampje van het remsysteem (rood) gaat branden of knippert terwijl tegelijkertijd het controlelampje van het remsysteem (amber) gaat branden, zet u de parkeerrem handmatig of automatisch vrij.



(amber)

► Parkeerrem BLZ. 633

- Als het controlelampje van het remsysteem (rood) blijft branden of knippen terwijl tegelijkertijd het controlelampje van het remsysteem (amber) gaat branden, parkeert u het voertuig op een veilige plek en laat u het onmiddellijk door een dealer inspecteren.
 - Voorkomen dat het voertuig wegrolt.

Modellen met continu variabele transmissie

Zet de transmissie in stand **P**.

Modellen met handgeschakelde transmissie

Zet de transmissie in stand **1** of **R**.

- Als alleen het controlelampje van het remsysteem (rood) dooft, vermijdt u het gebruik van de parkeerrem en laat u het voertuig onmiddellijk inspecteren door een dealer.

► Als het rode remsysteemcontrolelampje brandt/knipperd en het amber controlelampje brandt

Als u de parkeerrem inschakelt, kunt u deze mogelijk niet meer vrijzetten.

Als het controlelampje van het remsysteem (rood) en het controlelampje van het remsysteem tegelijk gaan branden, werkt de parkeerrem.

Als het controlelampje van het remsysteem (rood) knippert terwijl tegelijkertijd het controlelampje van het remsysteem (amber) gaat branden, werkt de parkeerrem mogelijk niet omdat het systeem wordt gecontroleerd.

Als het controlelampje van het elektrisch stuurbekrachtigingssysteem (EPS) gaat branden



■ Redenen voor branden van controlelampje

- Gaat branden als er een probleem is met het EPS-systeem.
- Als u het gaspedaal herhaaldelijk intrapt om de snelheid te verhogen terwijl de motor stationair draait, dan gaat het controlelampje branden. Soms wordt het steeds lastiger om het stuurwiel te draaien.

■ Wat te doen wanneer het controlelampje brandt

- Parkeer het voertuig op een veilige plek en start de motor opnieuw.
Als het controlelampje aangaat en blijft branden, laat uw voertuig dan onmiddellijk door een dealer controleren.

Modellen met mistlamp achter

Als het controlelampje lage bandenspanning/waarschuwingssysteem bandenspanning gaat branden of knippert



■ Redenen voor branden of knipperen van controlelampje

Eén van de banden heeft een zeer lage bandenspanning of het waarschuwingssysteem voor bandenspanning is niet gekalibreerd. Als er een probleem is met het waarschuwingssysteem voor bandenspanning, knippert het controlelampje ongeveer één minuut en blijft het dan branden.

Als de thuishomer* is aangebracht, dan gaat het controlelampje branden of knippert het eerst ongeveer één minuut en blijft dan branden.

■ Wat te doen wanneer het controlelampje brandt

Rijd voorzichtig en vermijd plotselinge bochten en hard remmen.

Parkeer het voertuig op een veilige plek. Controleer de bandenspanning en stel de druk in op het aangegeven niveau. De voorgeschreven bandenspanning is weergegeven op een sticker in de portierstijl aan de bestuurderszijde.

- Kalibreer het waarschuwingssysteem voor bandenspanning nadat de bandenspanning is aangepast.

➤ Initialisatie van het bandenspanningswaarschuwingssysteem

BLZ. 550

Als door de thuishomer* het controlelampje is gaan branden, vervang dan de band door een normale band. Het controlelampje gaat uit na het kalibreren van het waarschuwingssysteem voor bandenspanning.

■ Wat te doen wanneer het controlelampje knippert en blijft branden

Laat de band zo snel mogelijk door een dealer controleren. Als door de thuishomer* het controlelampje is gaan knipperen en vervolgens branden, vervang dan de band door een normale band.

Het controlelampje gaat uit na het kalibreren van het waarschuwingssysteem voor bandenspanning.

➤ Als het controlelampje lage bandenspanning/waarschuwingssysteem bandenspanning gaat branden of knippert

ATTENTIE

Door te rijden met een zeer lage bandenspanning kan de band oververhit raken. Een oververhitte band kan defect raken. Pomp de banden altijd op tot het vereiste niveau.

* Niet beschikbaar op alle modellen

Modellen zonder mistlamp achter

Bandenspanningswaarschuwinglampje brandt of knippert



■ Redenen voor het gaan branden/knipperen van het controlelampje

Eén van de banden heeft een zeer lage bandenspanning of het waarschuwingssysteem voor bandenspanning is niet gekalibreerd. Als er een probleem is met het waarschuwingssysteem voor bandenspanning, knippert het controlelampje ongeveer één minuut en blijft het dan branden.

■ Wat te doen wanneer het controlelampje brandt

Rijd voorzichtig en vermijd plotselinge bochten en hard remmen.

Parkeer het voertuig op een veilige plek. Controleer de bandenspanning en stel de druk in op het aangegeven niveau. De voorgeschreven bandenspanning is weergegeven op een sticker in de portierstijl aan de bestuurderszijde.

- Kalibreer het waarschuwingssysteem voor bandenspanning nadat de bandenspanning is aangepast.

➤ Bij een lekke band BLZ. 744

■ Wat te doen wanneer het controlelampje knippert

Laat de band zo snel mogelijk door een dealer controleren.

►► Bandenspanningswaarschuwinglampje brandt of knippert

ATTENTIE

Door te rijden met een zeer lage bandenspanning kan de band oververhit raken. Een oververhitte band kan defect raken. Pomp de banden altijd op tot het vereiste niveau.

Modellen met mistlamp achter

Het symbool laag oliepeil verschijnt



■ Redenen waarom het symbool verschijnt

Gaat aan wanneer het motoroliepeil laag is.

■ Wat te doen wanneer het symbool verschijnt

1. Parkeer het voertuig onmiddellijk op vlakke grond op een veilige plaats.
2. Schakel indien nodig de alarmknipperlichten in.

■ Wat te doen na het parkeren van het voertuig

1. Zet de motor af en laat deze ongeveer drie minuten afkoelen.
 2. Open de motorkap en controleer het oliepeil.
 - Vul indien nodig olie bij.
- **Oliecontrole** BLZ. 690

ⓘ Het symbool laag oliepeil verschijnt

ATTENTIE

Wanneer de motor blijft draaien met een laag oliepeil, heeft dit bijna onmiddellijk ernstige mechanische schade tot gevolg.

Dit systeem wordt ingeschakeld als de motor opwarmt. Bij een zeer lage buitentemperatuur is het mogelijk dat u een hele tijd moet rijden voordat het systeem het motoroliepeil kan waarnemen.

Als het controlelampje weer gaat branden, stopt u de motor en neemt u onmiddellijk contact op met een dealer voor reparatie.

Locaties van zekeringen

Als er elektrische apparaten zijn die niet werken, zet u de contactschakelaar in de stand STUURSLOT **0***1 en controleert u of er een bijbehorende zekering is doorgebrand.

Zekeringenkast in motorcompartiment

Bevindt zich dicht bij de accu. Druk op de lipjes om de kast te openen.

De locaties van de zekeringen worden weergegeven in onderstaande afbeelding.

Bepaal de locatie van de betreffende zekering aan de hand van het zekeringnummer in de afbeelding en de tabel.

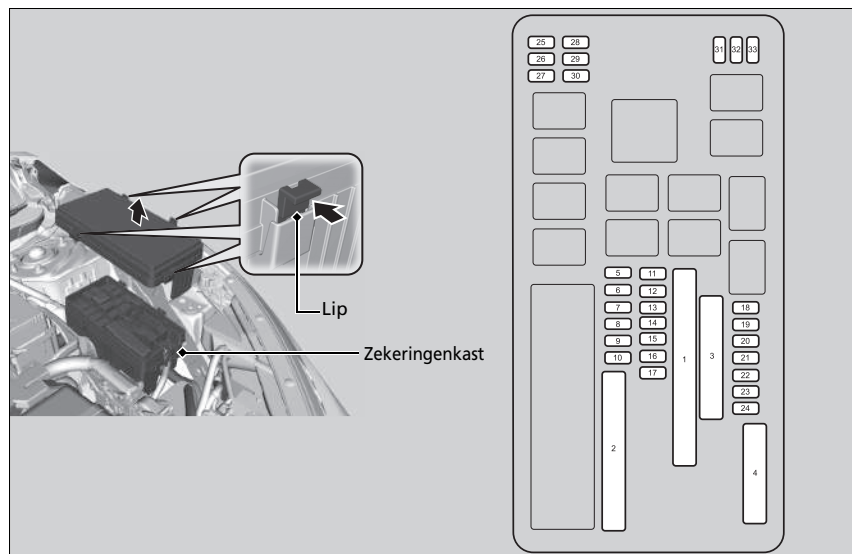

*1: Modellen met het sleutellose toegangssysteem hebben een knop **ENGINE START/STOP** in plaats van een contactschakelaar.

■ **Beschermd circuit en ampèrage zekering**

	Beschermd circuit	Ampère
1	OP Block1*	(60 A)
	VST1 (stop-/startstelsel)*	30 A
	Koelventilator* ^{1, 2}	50 A
	Hoofdentilator* ⁷	(30 A)
	Audioversterker*	(30 A)
	IG Main2*	(30 A)
	Grootlicht hoofdcircuit	30 A
	Accu (hoofdzekering)	125 A* ^{1, 7} 150 A* ²
	EPS	70 A
	IG Main1	30 A* ³ 50 A* ⁴
2	Zekeringkast optie*	(40 A)
	Hoofdzekeringkast	60 A
	Motor voorruitwischer	30 A
	Dimlicht hoofdcircuit	30 A
3	Achterruitverwarming	40 A
	Startmotor	30 A
	Zekeringkast	40 A
	ABS/VSA motor	40 A
	ABS/VSA FSR	40 A
	Aanjagermotor	40 A

	Beschermd circuit	Ampère
4	–	(40 A)
	PTC HTR2*	(40 A)
	–	(40 A)
5	PTC HTR4*	(40 A)
	Koelventilator* ^{1, 2}	5 A
6	Sproeier	15 A
7	IGP	15 A* ¹ 20 A* ^{2, 7}
8	Remlichten	10 A
9	FI Sub	15 A
10	Injector* ¹	(15 A)
	EVP* ²	(30 A)
11	Subventilator* ⁷	(20 A)
	LAF	5 A
12	FI ECU	10 A
13	Gevaar	15 A
14	Achterbankverwarming*	(15 A)
15	Bobine	15 A
16	Transmissie*	(15 A)
17	Dagrijlicht	10 A
18	Achteruitrijlicht	10 A
19	Audio	15 A
20	Parkeerlichting	10 A

	Beschermd circuit	Ampère
21	Interieurverlichting	10 A
22	Mistlampen*	(15 A)
23	Airco-compressor*	10 A
24	Claxon	10 A
25	Audio*	(30 A)
26	Dimlicht koplamp links	10 A
27	Dimlicht koplamp rechts	10 A
28	Back-up 2	(30 A)* ⁵
	Stopschakelaar	(5 A)* ⁶
29	Grootlicht koplamp links	10 A
30	Grootlicht koplamp rechts	10 A
31	ADS*	(15 A)
32	Koplampsproeier*	(30 A)
33	VB ACT* ¹	(5 A)

*1: Modellen met 1,5 l-motor

*2: Modellen met 1,0 l-motor

*3: Modellen met sleutelloos toegangssysteem

*4: Modellen zonder sleutelloos

toegangssysteem

*5: Modellen met stop-/startstelsel

*6: Modellen zonder stop-/startstelsel en

modellen met aanhangerkabelboom

*7: Modellen met 2,0 l-motor

* Niet beschikbaar op alle modellen

Zekeringenkast interieur

Zekeringenkast A

Bevindt zich onder het dashboard.

De locaties van de zekeringen worden weergegeven in onderstaande afbeelding.

Bepaal de locatie van de betreffende zekering aan de hand van het zekeringnummer in de afbeelding en de tabel.

Type met stuur links



Type met stuur rechts

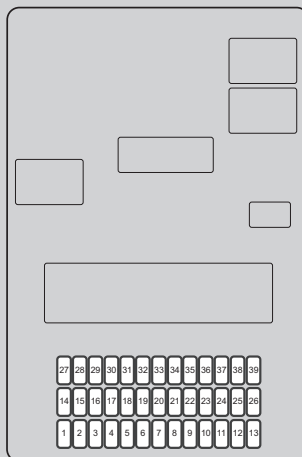

■ **Beschermd circuit en ampère zekering**

	Beschermd circuit	Ampère
1	Accessoire	10 A
2	Sleutelvergrendeling	5 A
3	Motor achterruiwisser*	(10 A)
4	Optie3 ^{*6, *7}	(5 A)
	Transmissie ^{*8}	(10 A)
5	Optie	10 A
6	Optie2 ^{*3, *4}	10 A
7	Meter	10 A
8	Brandstofpomp	(15 A) ^{*3, *4} (20 A) ^{*5}
9	AIRCON	10 A
10	Accessoirevoeding achterin*	(20 A)
11	Monitor ^{*3}	(5 A)
12	Rechter portier vergrendelen	10 A
13	Linker portier ontgrendelen	10 A
14	Elektrisch bediende ruit linksachter	20 A
15	Elektrisch bediende ruit voorpassagier	20 A
16	Deurvergrendeling	20 A

	Beschermd circuit	Ampère
17	Transmissie ^{*9} Option3 ^{*2}	(10 A) (5 A)
18	Elektrisch bediende lendensteun*	(10 A)
19	Schuifdak*	(20 A)
20	Startmotor*	(10 A)
21	ACG	10 A ^{*3, *5} 15 A ^{*4}
22	Dagrijlicht	10 A
23	Mistlamp achter*	10 A
24	Optie*	(5 A)
25	Vergrendeling bestuurdersportier	10 A
26	Rechter portier ontgrendeld	10 A
27	Elektrisch bediende ruit rechtsachter	20 A
28	Elektrisch bediende ruit bestuurder	20 A
29	Accessoirevoeding voorin	20 A
30	Smart ^{*1} STS ^{*2}	(10 A) (5 A)

	Beschermd circuit	Ampère
31	–	–
32	Stoelverwarming voorin*	(20 A)
33	–	–
34	VSA/ABS	10 A
35	SRS	10 A
36	HAC-optie	20 A
37	–	–
38	Linker portier vergrendelen	10 A
39	Ontgrendeling bestuurdersportier	10 A

*1: Modellen met sleutelloos toegangssysteem

*2: Modellen zonder sleutelloos toegangssysteem

*3: Modellen met 1,5 l-motor

*4: Modellen met 1,0 l-motor

*5: Modellen met 2,0 l-motor

*6: Modellen met sleutelloos toegangssysteem en 1,0 l-motor

*7: Modellen met sleutelloos toegangssysteem en 1,5 l-motor

*8: Modellen met Continu Variabele Transmissie zonder sleutelloos toegangssysteem

*9: Modellen met Continu Variabele Transmissie met sleutelloos toegangssysteem

* Niet beschikbaar op alle modellen

■ Zekeringkast B*

Bevindt zich onder het dashboard.

De locaties van de zekeringen worden weergegeven in onderstaande afbeelding.

Bepaal de locatie van de betreffende zekering aan de hand van het zekeringnummer in de afbeelding en de tabel.

Type met stuur links

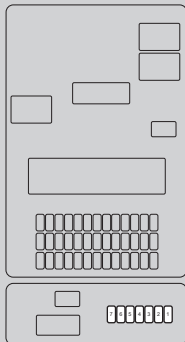

Type met stuur rechts

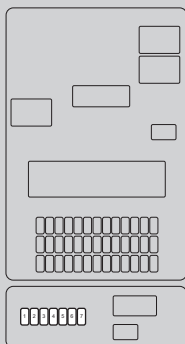
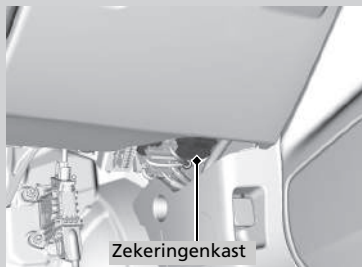

■ **Beschermd circuit en ampèrage zekering**

	Beschermd circuit	Ampère
1	Accessoire*	(10 A)
2	EOP*	(10 A)
3	Back-up 2	10 A
4	Audio	15 A
5	Stroomonderbreker	10 A
6	VST 1	10 A
7	Stop Sch 2*	(5 A)

* Niet beschikbaar op alle modellen

Zekeringen controleren en vervangen

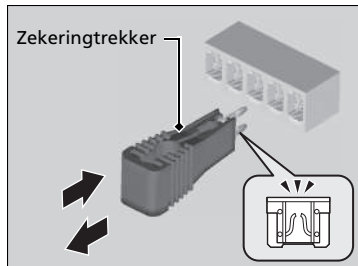
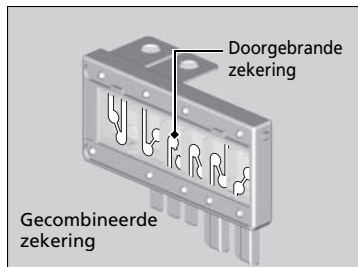

1. Zet de contactschakelaar in de stand **STUURSLOT** *1. Schakel de koplampen en alle accessoires uit.
2. Verwijder het deksel van de zekeringkast.
3. Controleer de grote zekering in het motorcompartiment.
 - Wanneer de zekering is doorgebrand, gebruik dan een kruiskopschroevendraaier om de schroef te verwijderen en een nieuwe aan te brengen.
4. Controleer de kleine zekeringen in het motorcompartiment en het interieur.
 - Wanneer een zekering is doorgebrand, verwijder deze dan met behulp van de zekeringtrekker en breng een nieuwe zekering aan.

►► Zekeringen controleren en vervangen

ATTENTIE

Een zekering vervangen door een exemplaar met een hoger ampère vergroot de kans op schade aan het elektrisch systeem aanzienlijk.

Gebruik de tabellen om de zekering in kwestie op te sporen en controleer het gespecificeerde ampère.

📍 Locaties van zekeringen BLZ. 790

Vervang een zekering door een reservezekering van hetzelfde gespecificeerde ampère.

Modellen zonder mistlamp achter

Aan de achterzijde van het deksel van de zekeringenkast in het motorcompartiment is een zekeringtrekker aangebracht.

*1: Modellen met het sleutellose toegangssysteem hebben een knop **ENGINE START/STOP** in plaats van een contactschakelaar.

Bel een professionele sleepdienst indien uw voertuig weggesleept moet worden.

■ Voertuig met dieplader

De bestuurder laadt uw voertuig achter op een transportvoertuig.

Dit is de beste transportwijze voor uw voertuig.

■ Wielhefapparatuur

Het sleepvoertuig heeft twee scharnierende hefarmen die onder de voorwielen grijpen en deze van de grond tillen. De achterwielen blijven op de grond. **Dit is een geschikte**

transportwijze voor uw voertuig.

» Slepen in noodsituaties

ATTENTIE

Als u probeert uw voertuig aan de bumpers op te laten tillen of te slepen, veroorzaakt dit ernstige beschadiging. De bumpers zijn niet ontworpen om het gewicht van het voertuig te kunnen dragen.

Controleer of de parkeerrem is vrij is gezet. Als de parkeerrem niet vrij kan worden gezet, moet uw voertuig worden vervoerd met een autotransporter.

➤ **Parkeerrem** BLZ. 633

ATTENTIE

Verkeerd slepen zoals bijvoorbeeld achter een camper of een ander motorvoertuig kan de transmissie beschadigen.

Laat uw voertuig nooit door een ander voertuig slepen met alleen een touw of een ketting.

Dit is erg gevaarlijk, omdat touwen of kettingen kunnen verschuiven of breken.

■ **Als uw voertuig moet worden gesleept met de voorwielen op de grond:**

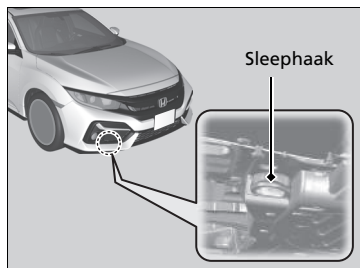

3. Start de motor.

- Als de motor moeilijk start, zet u de contactschakelaar in de stand ACCESSOIRE **I***1 of AAN **II***1.

Modellen met continu variabele transmissie

1. Controleer op eventuele vloeistoflekkage op de grond, onder het transmissiehuis.
 - Als u een lek vindt, neem dan contact op met een professionele sleepdienst en laat het voertuig door een dealer controleren.

Alle modellen

2. Verbind het sleepmiddel met de sleephaak.

► **Als uw voertuig moet worden gesleept met de voorwielen op de grond:**

Het slepen van een voertuig is in sommige landen verboden. Controleer de nationale wet- en regelgeving van het land waarin u rijdt voordat u een voertuig laat slepen.

Als u de procedure niet nauwkeurig kunt opvolgen, sleep uw voertuig dan niet met de voorwielen op de grond.

Als u de motor niet kunt starten, kunt u het volgende ervaren wanneer uw voertuig wordt gesleept.

Modellen met sleutelloos toegangssysteem

- Controleer of het stuur niet is vergrendeld.

Alle modellen

- Remmen is mogelijk moeilijk aangezien de rembekrachtiging van het remsysteem uitgeschakeld is.
- Sturen is zwaar aangezien het stuurbeheersingssysteem uitgeschakeld is.

Modellen met handgeschakelde transmissie

- Door de contactschakelaar in de stand STUURSLOT **0***1 te zetten wordt het stuur vergrendeld.

Door langdurig bergafwaarts te slepen raken de remmen verhit. Hierdoor werken de remmen mogelijk niet goed. Als uw voertuig op een helling moet worden gesleept, neem dan contact op met een professionele sleepdienst.

Met de voorwielen op de grond kunt u het voertuig het beste niet verder dan 80 km slepen met een snelheid van minder dan 55 km/h.

*1: Modellen met het sleutelloze toegangssysteem hebben een knop **ENGINE START/STOP** in plaats van een contactschakelaar

Modellen met continu variabele transmissie

4. Trap het rempedaal in.
5. Schakel in de stand **D** en wacht vijf seconden, en schakel vervolgens naar **N**.
6. Zet de parkeerrem vrij.

Modellen met handgeschakelde transmissie

4. Schakel naar **N**.
5. Zet de parkeerrem vrij.

» Als uw voertuig moet worden gesleept met de voorwielen op de grond:

Modellen met handgeschakelde transmissie

Laat de koppeling niet te lang slippen om los te raken. Hierdoor kan de transmissie oververhit raken en beschadigd worden.

ATTENTIE

Modellen met continu variabele transmissie

Als u niet kunt schakelen of de motor kunt inschakelen, is de transmissie beschadigd. Uw voertuig moet worden gesleept met de voorwielen van de grond.

■ Wat te doen wanneer de brandstoftankklep niet kan worden ontgrendeld

Volg de onderstaande procedure wanneer de brandstoftankklep niet kan worden ontgrendeld.

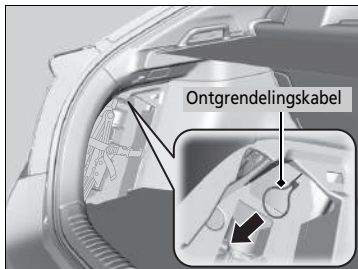

1. Open de achterklep.
2. Trek aan de lus van het vloerdekseel van de bagageruimte en open het dekseel.
3. Draai en trek aan de lip om de afdekking van het compartiment te openen dat zich links in de bagageruimte bevindt.
4. Trek de ontgrendelingskabel naar u toe.
 - ▶ Wanneer u aan de ontgrendelingskabel trekt, wordt de brandstoftankklep ontgrendeld.

⚠ Wanneer u de brandstoftankklep niet kunt ontgrendelen

Neem na het uitvoeren van deze stappen contact op met een dealer om het voertuig te laten controleren.

Wat te doen wanneer de achterklep niet kan worden geopend

Volg de onderstaande procedure wanneer de achterklep niet kan worden geopend.

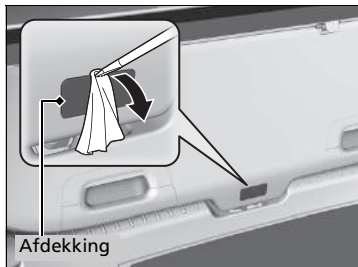

1. Gebruik een platte schroevendraaier en verwijder de afdekking aan de achterzijde van de achterklep.
 - Wikkel de platte schroevendraaier in een doek om krassen te voorkomen.

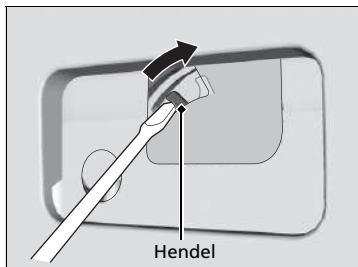

2. Verschuif de hendel met de platte schroevendraaier terwijl u tegen de achterklep duwt om deze te openen.

Als u de achterklep niet kunt openen

Volgende:

Neem na het uitvoeren van deze stappen contact op met een dealer om het voertuig te laten controleren.

Als u de achterklep vanaf de binnenzijde opent, zorg er dan voor dat er voldoende ruimte rond de achterklep is zodat u niemand of niets raakt.

Tanken met een jerrycan

Als uw tank leeg is en u moet tanken met een jerrycan, gebruik dan de trechter die bij uw voertuig is geleverd.

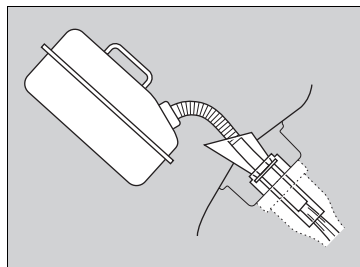
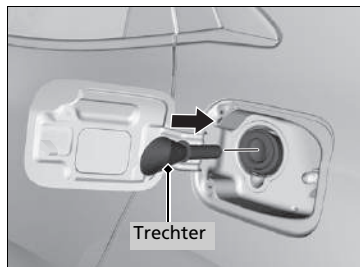

1. Schakel de motor uit.
2. Druk op de rand van de brandstoftankklep om deze te openen.
 - ▶ De brandstoftankklep gaat open.
3. Neem de trechter uit de bagageruimte.
 - ▶ **Soorten gereedschappen** BLZ. 742
4. Plaats het uiteinde van de trechter op het onderste gedeelte van de vulopening en steek het langzaam en volledig in de vulopening.
 - ▶ Zorg dat het uiteinde van de trechter tot in de vulpijp omlaag gaat.
5. Vul de tank met de jerrycan.
 - ▶ Giet voorzichtig zodat u geen brandstof morst.
6. Haal de trechter uit de vulhals.
 - ▶ Veeg eventuele brandstof op de trechter weg voordat u deze opnieuw opbergt.
7. Sluit de brandstoftankklep met de hand.

▶ Tanken met een jerrycan

⚠ WAARSCHUWING

Brandstof is bijzonder brandbaar en explosief. U kunt brandwonden oplopen of ernstig gewond raken als u met brandstof omgaat.

- Schakel de motor uit en voorkom warmte, vonken en open vuur in de directe nabijheid.
- Werk uitsluitend in de buitenlucht met brandstof.
- Veeg gemorste brandstof meteen op.

ATTENTIE

Gebruik geen ander vulpistool van een jerrycan of andere trechter dan deze die bij uw voertuig is geleverd. Dit zou het brandstofsysteem kunnen beschadigen. Probeer de gesloten brandstoftank niet open te breken met een vreemd voorwerp. Hierdoor kunt u het brandstofsysteem en de afsluitdop beschadigen.

Controleer of de brandstof in de jerrycan benzine is voordat u tankt.

Informatie

Dit hoofdstuk bevat informatie over voertuigspecificaties, locaties van identificatienummers en andere wettelijke vereisten.

Specificaties	804
Identificatienummers	
Voertuigidentificatienummer (VIN), motornummer en transmissienummer....	808
Apparaten die radiogolven uitzenden*	811
Overzicht inhoud EU- conformiteitsverklaring*	823

Voertuigspecificaties

Model	Civic ^{*1} Civic Type R ^{*2}
Rijkslaar	Modellen met 1,0 l-motor
voertuiggewicht zonder lading	1239 – 1371 kg ^{*3} 1229 – 1362 kg ^{*4}
	Modellen met 1,5 l-motor
	1341 – 1396 kg ^{*3} 1308 – 1362 kg ^{*4}
	Modellen met 2,0 l-motor
	1362 – 1420 kg ^{*7} 1387 – 1390 kg ^{*8}
Maximaal toegestaan gewicht	Zie het certificaatielabel op de spanning van het passagiersportier ^{*5} Zie het certificaatielabel op de spanning van het bestuurdersportier ^{*6}
Maximale asbelasting	Zie het certificaatielabel op de spanning van het passagiersportier ^{*5} Zie het certificaatielabel op de spanning van het bestuurdersportier ^{*6}

*1: Behalve modellen met 2,0 l-motor

*2: Modellen met 2,0 l-motor

*3: Modellen met continu variabele transmissie

*4: Modellen met handgeschakelde transmissie

*5: Type met stuur rechts

*6: Type met stuur links

*7: Modellen met mistlamp achter

*8: Modellen zonder mistlamp achter

Motorspecificaties

Type	Watergekoeld, in-line 3-cilinder DOHC ^{*1} Watergekoeld, in-line 4-cilinder DOHC ^{*2, *3}
Boring × slag	73,0 × 78,7 mm ^{*1} 73,0 × 89,5 mm ^{*2} 86,0 × 85,9 mm ^{*3}
	988 cm ^{*1}
Cilinderinhoud	1498 cm ^{*2} 1996 cm ^{*3}
	10,0:1 ^{*1}
Compressieverhouding	10,6 : 1 ^{*2} 9,8 : 1 ^{*3}
Bougies	NGK ILZKAR8H8S

*1: Modellen met 1,0 l-motor

*2: Modellen met 1,5 l-motor

*3: Modellen met 2,0 l-motor

Brandstof

Type	Loodvrije premium benzine/gasohol tot E10 (90% benzine en 10% ethanol), research-octaangel van 95 of hoger ^{*1, *2}
	Loodvrije premium benzine, research- octaangel van 95 of hoger ^{*3}
Brandstoftankinhoud	46,9 l

*1: Modellen met 1,0 l-motor en 1,5 l-motor

*2: Modellen met 2,0 l-motor en mistlamp achter

*3: Modellen zonder mistlamp achter

Accu

Capaciteit	48AH(5)60AH(20)
------------	-----------------

Stop-/startstelsysteem:

De in het voertuig geïnstalleerde accu is specifiek
ontworpen voor een model met stop-/startstelsysteem. Als u
de accu moet vervangen, gebruik dan het voorgeschreven
type (L2). Vraag uw dealer om meer informatie.

Ruitensproeiervloeistof

Tankinhoud	3,0 l ^{*1} 3,5 l ^{*2} 2,5 l ^{*3}
------------	---

*1: Modellen met 2,0 l-motor

*2: Behalve modellen met 2,0 l-motor en koplampsproeiers

*3: Behalve modellen met 2,0 l-motor zonder koplampsproeiers

■ Lampen

Koplampen (dimlicht)	LED
Koplampen (grootlicht)	LED
Mistlampen voor*	LED
Richtingaanwijzers voor	LED
Contourverlichting voor*	5 W (amber)
Parkeerverlichting/dagrijlicht	LED
Zijrichtingaanwijzers	LED ^{*1} 5 W (amber) ^{*2}
Remlichten	21 W
Achterlichten	LED
Richtingaanwijzers achter	21 W (amber)
Achteruitrijlichten	16 W
Mistlamp achter*	LED
Hooggemonteerd remlicht	LED
Kentekenplaatverlichting achter	LED
Interieurverlichting	
Kaartleeslampjes	8 W
Plafondverlichting	8 W
Make-upspiegelverlichting*	2 W
Verlichting middelste opbergvak*	LED
Verlichting bagageruimte	5 W
Verlichting handschoenenkastje*	3,4 W

*1: Modellen met buitenspiegel

*2: Modellen met spatbord

■ Airconditioning*

Type koelmiddel	HFO-1234yf (R-1234yf) ^{*1} HFC-134a (R-134a) ^{*2}
Vulhoeveelheid	375 - 425 g ^{*1} 435 - 485 g ^{*2}

*1: Modellen met mistlamp achter

*2: Modellen zonder mistlamp achter

■ Remvloeistof/koppelvloeistof*

Gespecificeerd	Remvloeistof met DOT 3 of DOT 4
----------------	---------------------------------

■ Vloeistof voor continu variabele transmissie*

Gespecificeerd	Honda HCF-2	
Capaciteit	Verversen	3,4 l ^{*1} 3,7 l ^{*2}

*1: Modellen met 1,0 l-motor

*2: Modellen met 1,5 l-motor

■ Vloeistof voor handgeschakelde transmissie*

Gespecificeerd	Honda MTF	
Capaciteit	Verversen	1,9 l ^{*1} 2,2 l ^{*2}

*1: Behalve modellen met 2,0 l-motor

*2: Modellen met 2,0 l-motor

■ Motorolie

Aanbevolen	Modellen voor Europa en Oekraïne	Originele Honda-motorolie type 2.0 ACEA C2/C3 0W-30, 5W-30, 10W-30
	Behalve modellen voor Europa en Oekraïne zonder roetfilter voor benzinemotor	Originele Honda-motorolie 0W-20, 0W-30, 5W-30, 10W-30 ACEA A5/B5, API service SM of hoger 0W-20, 0W-30, 5W-30, 10W-30
	Behalve modellen voor Europa en Oekraïne met roetfilter voor benzinemotor	Originele Honda-motorolie 0W-20 ACEA C2/C3 0W-30, 5W-30, 10W-30
Capaciteit	Verversen	3,5 l ^{*1} 3,2 l ^{*2} 5,0 l ^{*3}
	Verversen incl. filter	3,8 l ^{*1} 3,5 l ^{*2} 5,4 l ^{*3}

*1: Modellen met 1,0 l-motor

*2: Modellen met 1,5 l-motor

*3: Modellen met 2,0 l-motor

Raadpleeg de volgende pagina om te bepalen of uw voertuig is voorzien van een roetfilter voor benzinemotor.

➡ **Aanbevolen motorolie** BLZ. 687

■ Motorkoelvloeistof

Gespecificeerd Antivries/koelvloeistof type 2 Honda alle seizoenen

Verhouding 50/50 met gedistilleerd water

Modellen met 1,0 l-motor

6,05 l^{*1}

(verversen inclusief de overgebleven 0,745 l in de reservetank)

5,83 l^{*2}

(verversen inclusief de overgebleven 0,745 l in de reservetank)

Modellen met 1,5 l-motor

4,92 l^{*1}

(verversen inclusief de overgebleven 0,58 l in de reservetank)

4,84 l^{*2}

(verversen inclusief de overgebleven 0,58 l in de reservetank)

Modellen met 2,0 l-motor

4,65 l^{*3}

(verversen inclusief de overgebleven 0,75 l in de reservetank)

4,64 l^{*4}

(verversen inclusief de overgebleven 0,75 l in de reservetank)

*1: Modellen met continu variabele transmissie

*2: Modellen met handgeschakelde transmissie

*3: Type met stuur rechts

*4: Type met stuur links

■ Band

Normaal	Maat	215/55R16 93V ^{*1} 235/45R17 94W ^{*2} 245/35ZR19 93Y ^{*3} 245/30ZR20 90Y ^{*4}
	Bandenspanning	Zie label op portiersponning bestuurder

Thuiskomer*	Maat	T125/80D16 97M ^{*1, *2} T125/70R18 99M ^{*3, *4}
	Bandenspanning	Zie label op portiersponning bestuurder

Wielmaat	Normaal	16 × 7J ^{*1}
		17 × 8J ^{*2}
		19 × 8 1/2J ^{*3}
	20 × 8 1/2J ^{*4}	
Thuiskomer*	16 × 4T ^{*1, *2}	
	18 × 4T ^{*3, *4}	

*1: Modellen met 16 inch-wiel

*2: Modellen met 17 inch-wiel

*3: Modellen met 19 inch-wiel

*4: Modellen met 20 inch-wiel

■ Honda TRK-luchtcompressor

Gemeten drukniveau emissiegeluid	75 dB (A)
Gemeten geluidsniveau	95 dB (A)

■ Remmen

Type	Rembekrachtiging
Voor	Geventileerde remschijf
Achter	Massieve remschijf
Parkeren	Elektronische parkeerrem

■ Afmetingen van het voertuig

Modellen met 1,0 l-motor en 1,5 l-motor

Lengte	4518 mm	
Breedte	1799 mm	
Hoogte	1428 mm	
Wielbasis	2697 mm	
Wielspoor	Voor	1547 mm ^{*1}
	Achter	1563 mm ^{*1} 1553 mm ^{*2}

*1: Modellen met 16 inch-wiel

*2: Modellen met 17 inch-wiel

Modellen met 2,0 l-motor

Lengte	4557 mm	
Breedte	1877 mm	
Hoogte	1427 mm ^{*1} 1434 mm ^{*2}	
Wielbasis	2699 mm	
Wielspoor	Voor	1599 mm
	Achter	1602 mm

*1: Modellen met mistlamp achter

*2: Modellen zonder mistlamp achter

Modellen met 1,0 l-motor met klimaatregelsysteem

■ Het montagepunt/de achteroverhang van de trekhaak*1

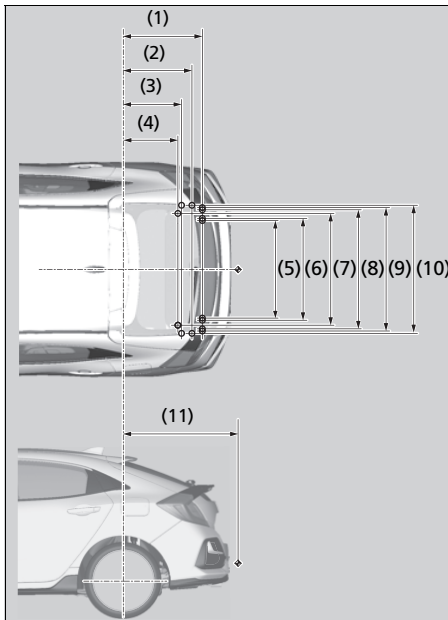

OPMERKING:

1. ○-markeringen geven bevestigingspunten van trekhaak weer.
2. ◆-markering geeft koppelpunt van trekhaak weer.

*1: Behalve Tunesische modellen

Nr. Afmetingen

(1)	667 mm
(2)	582 mm
(3)	497 mm
(4)	467 mm
(5)	915 mm
(6)	925 mm
(7)	985 mm
(8)	1045 mm
(9)	1055 mm
(10)	1078 mm
(11)	983 mm

Modellen met 1,0 l-motor met klimaatregelsysteem

■ Max. trekgewicht*1

Aanhanger/ caravan met remmen	Modellen met handgeschakelde transmissie	1200 kg
	Modellen met continu variabele transmissie	800 kg
Aanhanger/caravan zonder remmen		500 kg
Maximale toegestane verticale belasting op de trekhaak		75 kg

*1: Behalve Tunesische modellen

Voertuigidentificatienummer (VIN), motornummer en transmissienummer

Uw voertuig heeft een 17-cijferig voertuigidentificatienummer (VIN) dat wordt gebruikt voor registratie voor garantiedoeleinden en het verzekeren van uw voertuig.

Het voertuigidentificatienummer (VIN), motornummer en transmissienummer van uw voertuig bevinden zich op de hieronder weergegeven plaatsen.

Voertuigidentificatienummer (VIN), motornummer en transmissienummer

Het voertuigidentificatienummer (VIN) in het interieur bevindt zich onder de afdekking.

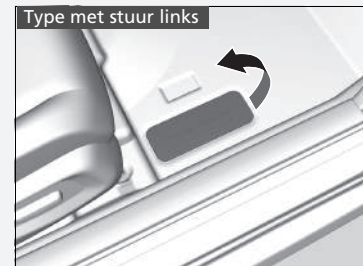

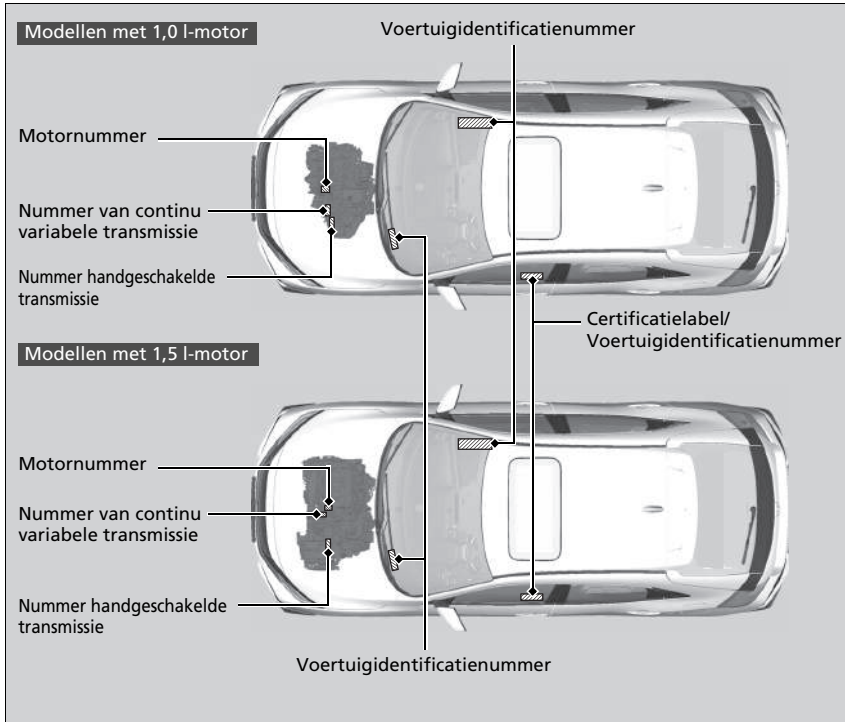

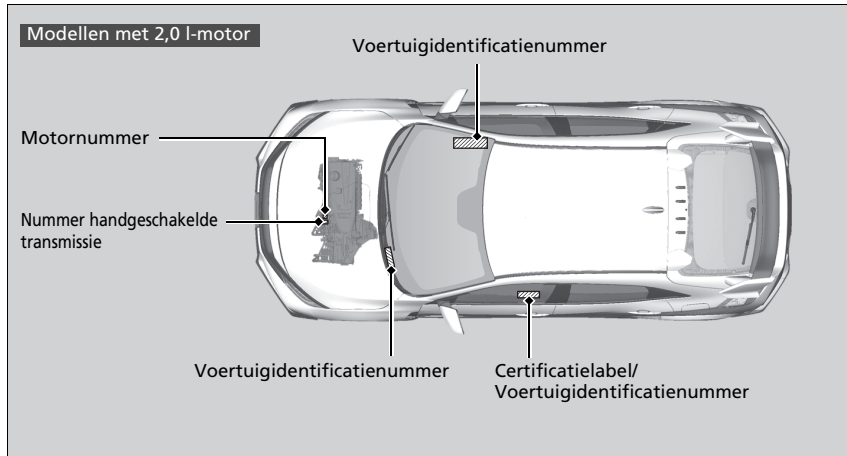

Apparaten die radiogolven uitzenden *

De volgende producten en systemen in uw voertuig zenden radiogolven uit wanneer ze zijn ingeschakeld.

Afstandsbediening*

Startblokkeringsysteem

KVALITET
 Akcionarsko društvo za ispitivanje kvaliteta "KVALITET" NA
 Акционарско друштво за испитивање квалитета "КВАЛИТЕТ" НА
 Joint stock company for quality testing "KVALITET" NA

POTVRDA O USAGLAŠENOSTI - RITTO Broj: P1617162800
 CONFIRMATION OF CONFORMITY - R&TTE No:

Podnošac zahteva: DELTA AUTOMOTO D.O.O.
 Applicant: 11070 NOVI BEČIRAD
 ČIMLADINSKI BRIGADA 33A

Vrsta opreme: KLJUČ ZA DALJINSKI PRISTUP VOZILU
 Equipment category:

Oznaka tipa/modela: HLK6-ST
 Equipment type/model:

Robna marka: Honda Lock
 Equipment trademark:
 Proizvođač: Honda Lock Mfg. Co., Ltd.
 Japan

Vrednovana dokumentacija / Evaluated documentation:
 Laboratorija / Test report: Buechwald Safety, U.L. Japan, Inc. Head Office EMC Lab.: 100682369-C, 01.06.2013. /
 EMI/EMC U.L. Japan, Inc. SHOKAN EMC Lab.: 100682369-B, 24.06.2013. /
 RITTO/RITTE U.L. Japan, Inc. SHOKAN EMC Lab.: 100682369-A, 21.06.2013. /

Na osnovu gore navedene dokumentacije utvrdjeno je da gore navedena oprema zadovoljava zahtevne Pravilnike o radio opremi i telekomunikacionom opremanju opreme (EU, direktiva RB, T102010).
 On the basis of the above mentioned documentation it is found that above mentioned equipment fulfils the requirements of the 'Radio and Telecommunication Terminal Equipment' Official Directive (EU, 1102010).

Navedene preovrle u specifikaciji, tipu/modelu, komponentama, akcijama/karakteristikama opreme koji utiču na usaglašenost sa navedenim Pravilnicima mogu se pronaći u tabeli "Vrednosti u tabeli".
 Any changes occur in the specification, type/model, components of the equipment, operational characteristics which may influence its conformity to the above-mentioned Directive, shall be recorded in the 'Values'.

Mesto i datum izdavanja: Novi Bečirad, 01.11.2013. /
 Place and date: Novi Bečirad, 01.11.2013.

Generalni direktor
 Vlado Vučković, dipl.ing.

Ovaj dokument važi samo za proizvode koji su izdvojeni sa proizvođača koji su bili predmet vrednovanja.
 This document is valid only for products that were separated from the manufacturer who were the subject of the evaluation.

KVALITET
 Akcionarsko društvo za ispitivanje kvaliteta "KVALITET" NA
 Акционарско друштво за испитивање квалитета "КВАЛИТЕТ" НА
 Joint stock company for quality testing "KVALITET" NA

POTVRDA O USAGLAŠENOSTI - RITTO Broj: P1617162900
 CONFIRMATION OF CONFORMITY - R&TTE No:

Podnošac zahteva: DELTA AUTOMOTO D.O.O.
 Applicant: 11070 NOVI BEČIRAD
 ČIMLADINSKI BRIGADA 33A

Vrsta opreme: UREĐAJ ZA BLOKADU KONTAKT BRAVE VOZILA
 Equipment category:

Oznaka tipa/modela: HLK6-1R
 Equipment type/model:

Robna marka: Honda Lock
 Equipment trademark:
 Proizvođač: Honda Lock Mfg. Co., Ltd.
 Japan

Vrednovana dokumentacija / Evaluated documentation:
 Laboratorija / Test report: Buechwald Safety, U.L. Japan, Inc. Head Office EMC Lab.: 100682369-C, 01.06.2013. /
 EMI/EMC U.L. Japan, Inc. SHOKAN EMC Lab.: 100682369-B, 24.06.2013. /
 RITTO/RITTE U.L. Japan, Inc. SHOKAN EMC Lab.: 100682369-A, 21.06.2013. /

Na osnovu gore navedene dokumentacije utvrdjeno je da gore navedena oprema zadovoljava zahtevne Pravilnike o radio opremi i telekomunikacionom opremanju opreme (EU, direktiva RB, T102010).
 On the basis of the above mentioned documentation it is found that above mentioned equipment fulfils the requirements of the 'Radio and Telecommunication Terminal Equipment' Official Directive (EU, 1102010).

Navedene preovrle u specifikaciji, tipu/modelu, komponentama, akcijama/karakteristikama opreme koji utiču na usaglašenost sa navedenim Pravilnicima mogu se pronaći u tabeli "Vrednosti u tabeli".
 Any changes occur in the specification, type/model, components of the equipment, operational characteristics which may influence its conformity to the above-mentioned Directive, shall be recorded in the 'Values'.

Mesto i datum izdavanja: Novi Bečirad, 06.11.2013. /
 Place and date: Novi Bečirad, 06.11.2013.

Generalni direktor
 Vlado Vučković, dipl.ing.

Ovaj dokument važi samo za proizvode koji su izdvojeni sa proizvođača koji su bili predmet vrednovanja.
 This document is valid only for products that were separated from the manufacturer who were the subject of the evaluation.

Modellen voor
 Servië

Modellen voor
 Marokko

AGREE PAR L'ANRT MAROC
 Numéro d'agrément: MR 8359 ANRT 2013
 Date d'agrément: 19-07-2013

AGREE PAR L'ANRT MAROC
 Numéro d'agrément: MR 8091 ANRT 2013
 Date d'agrément: 25-04-2013

* Niet beschikbaar op alle modellen

BCM
Sleutelloos toegangssysteem*

KVALITET
Akcionarsko društvo za ispitivanje kvaliteta "KVALITET" NIS
Akcionijsko društvo za ispitivanje kvaliteta "KVALITET" NIS
Joint-stock company for quality testing "KVALITET" NIS

POTVRDA O USAGLAŠENOSTI - RITTO Broj: **P1618078800**
CONFIRMATION OF CONFORMITY - R&TTE No. **P1618078800**

Podnositelj zahteva: RITTE CONSULTING DOO
Applicant: RITTE CONSULTING DOO
11000 BEOGRAD
KNEZA VESELINA, 69/17

Vrsta opreme: KONTROLNI MODUL
Equipment category:

Oznaka tipa/modela: 40737300
Equipment type/model:

Robna marka: Continental
Equipment trademark:
Proizvođač: Continental Automotive GmbH
Manufacturer: NEMAČKA

Vrednovana dokumentacija: Evaluated documentation:
Laboratorij/ Beogradski Centar za Ispitivanje Kvaliteta
Issuing Institute: BEOGRAD, 11000, Srbija
Laboratory: 21818181 - CCA Group Beograd GmbH
Test report: T3231-00-01-IP, 08.03.2015
T3231-00-01-IP, 08.03.2015

Na osnovu gore navedene dokumentacije utvrđeno je da gore navedena oprema zadovoljava zahtevne Pravilnika o radio opremi i telekomunikacionoj terminalnoj opremi (01. glava, RS, 11/02/12).
On the basis of the above mentioned documentation it is determined that above mentioned equipment fulfils the requirements of the Regulation on Radio Equipment and Telecommunication Terminal Equipment (Official Gazette RS, 11/02/12).

Nastala promena u specifikaciji, suvremene, komponentama, električnim karakteristika opreme koji ulazi na usaglašenost sa navedenom Pravilnikom mora se prijaviti "Kvalitet" a.s.d. NIS.
Any change occur in the specification, components of the design, electrical construction which may influence on conformity to the above mention Rulesbook, shall be forwarded to "Kvalitet".

Prvo izdavanje Potvrde za navedenu opremu: 15.05.2015. broj Potvrde: P1618078800

Mesto i datum izdavanja: Vadi do: 10.05.2020.
Place and date: Valid until: 10.05.2020.

Generativni direktor: Vlado Vučkarić, dipl. inž.

Ovaj dokument važi samo za proizvode koji su predmet ovog potvrdnika koji su bili predmet vrednovanja.
This document valid only for products which were subject of this certificate of conformity which were subject of evaluation.

Bul. Svetlog Cara Konstantina 82-86, NIS 18000, Srbija. Tel: (018)550-765, 550-824. Fax: (018)550-4326, 550-888
e-mail: office@kvalitet.co.rs, http://www.kvalitet.co.rs

FOB
Sleutelloos toegangssysteem*

KVALITET
Akcionarsko društvo za ispitivanje kvaliteta "KVALITET" NIS
Akcionijsko društvo za ispitivanje kvaliteta "KVALITET" NIS
Joint-stock company for quality testing "KVALITET" NIS

POTVRDA O USAGLAŠENOSTI - RITTO Broj: **P1617072200**
CONFIRMATION OF CONFORMITY - R&TTE No. **P1617072200**

Podnositelj zahteva: RITTE CONSULTING DOO
Applicant: RITTE CONSULTING DOO
11000 BEOGRAD
MARČKA, 20/20

Vrsta opreme: KLJUČ ZA DALJINSKI PRISTUP VOZILU
Equipment category:

Oznaka tipa/modela: V24/V4
Equipment type/model:

Robna marka: Continental
Equipment trademark:
Proizvođač: Continental Automotive GmbH
Manufacturer: Germany

Vrednovana dokumentacija: Evaluated documentation:
Laboratorij/ Beogradski Centar za Ispitivanje Kvaliteta
Issuing Institute: BEOGRAD, 11000, Srbija
Laboratory: 21818181 - CCA Group Beograd GmbH
Test report: T3231-00-01-IP, 08.03.2015
T3231-00-01-IP, 08.03.2015

Na osnovu gore navedene dokumentacije utvrđeno je da gore navedena oprema zadovoljava zahtevne Pravilnika o radio opremi i telekomunikacionoj terminalnoj opremi (01. glava, RS, 11/02/12).
On the basis of the above mentioned documentation it is found that above mentioned equipment fulfils the requirements of the Regulation on Radio Equipment and Telecommunication Terminal Equipment (Official Gazette RS, 11/02/12).

Nastala promena u specifikaciji, suvremene, komponentama, električnim karakteristika opreme koji ulazi na usaglašenost sa navedenom Pravilnikom mora se prijaviti "Kvalitet" a.s.d. NIS.
Any change occur in the specification, components of the design, electrical construction which may influence on conformity to the above mention Rulesbook, shall be forwarded to "Kvalitet".

Prvo izdavanje Potvrde za navedenu opremu: 15.05.2015. broj Potvrde: P1614053800

Mesto i datum izdavanja: Vadi do: 11.05.2020.
Place and date: Valid until: 11.05.2020.

Generativni direktor: Vlado Vučkarić, dipl. inž.

Ovaj dokument važi samo za proizvode koji su predmet ovog potvrdnika koji su bili predmet vrednovanja.
This document valid only for products which were subject of this certificate of conformity which were subject of evaluation.

Bul. Svetlog Cara Konstantina 82-86, NIS 18000, Srbija. Tel: (018)550-765, 550-824. Fax: (018)550-4326, 550-888
e-mail: office@kvalitet.co.rs, http://www.kvalitet.co.rs

Modellen voor
Servië

Modellen voor
Marokko

AGREE PAR L'ANRT MAROC
Numéro d'agrément: MR 10384 ANRT 2015
Date d'agrément: 14/05/2015

AGREE PAR L'ANRT MAROC
Numéro d'agrément: MR 8478 ANRT 2013
Date d'agrément: 24/09/2013

Handsfree telefoonsysteem * (modellen met display-audio)

Handsfree telefoonsysteem * (modellen met audiosysteem met kleurenscherm)

Ovim, Panasonic, deklariraje da je BH1601 u skladu sa osnovnim zahtevima i ostalim relevantnim odredbama Direktive 1999/5/EC.

KVALITET
Akcionarsko društvo za ispitivanje kvaliteta "KVALITET" NE
Акционарско друштво за испитивање квалитета "КВАЛИТЕТ" НЕ
Joint-stock company for quality testing "KVALITET" NE

POTVRDA O USAGLAŠENOSTI - RITTO Broj: P1618123900
CONFIRMATION OF CONFORMITY - RITTE No:

Proizvođač/zastupnik: RITTE CONSULTING DOO
Agencija: 11000 BEOGRAD-RAKOVAICA
KNEZA VIŠEŠLAVIA 532/7

Vrsta opreme: AUDIO UREĐAJ ZA AUTOMOBIL
Equipment category:

Oznaka tipa/modela: NR-000
Equipment type/model:

Robna marka: MITSUBISHI
Equipment trademark:
Proizvođač: Mitsubishi Electric Corporation-Sanda Works
Manufacturer: JAPAN

Vrednovana dokumentacija / Evaluated documentation:
Laboratorij / Broj izveštaja / EMC Lab.:
Ispitni uslovi / Test report:
Laboratorij / Broj izveštaja / EMC Lab.:
Ispitni uslovi / Test report:

Na osnovu gornje navedene dokumentacije utvrdjeno je da gore navedena oprema zadovoljava zahtevne "Pravilnik o radio opremi (radioemisiona kompatibilnost) opreme" (D. direktiva 95/11/2002).
On the basis of the above mentioned documentation it is found that above mentioned equipment fulfils the requirements of the "Regulation on Radio Equipment and Interference Protection Terminal Equipment (Radio Class II, 1.502.02)."
Na osnovu gornje navedene dokumentacije utvrdjeno je da gore navedena oprema zadovoljava zahtevne "Pravilnik o radio opremi (radioemisiona kompatibilnost) opreme" (D. direktiva 95/11/2002).
On the basis of the above mentioned documentation it is found that above mentioned equipment fulfils the requirements of the "Regulation on Radio Equipment and Interference Protection Terminal Equipment (Radio Class II, 1.502.02)."
Na osnovu gornje navedene dokumentacije utvrdjeno je da gore navedena oprema zadovoljava zahtevne "Pravilnik o radio opremi (radioemisiona kompatibilnost) opreme" (D. direktiva 95/11/2002).
On the basis of the above mentioned documentation it is found that above mentioned equipment fulfils the requirements of the "Regulation on Radio Equipment and Interference Protection Terminal Equipment (Radio Class II, 1.502.02)."

Mesto i datum izdavanja: Vanih d.o.o.
Place and date: 07.08.2015.
M.P. / Broj: /
Mesto i datum izdavanja: Vanih d.o.o.
Place and date: 07.08.2015.
M.P. / Broj: /

Ovaj dokument valid samo za proizvode koji su izdani sa proizvođača koji su bili predmet vrednovanja.
This document is valid only for products which were the subject of the assessment.

KVALITET
Akcionarsko društvo za ispitivanje kvaliteta "KVALITET" NE
Акционарско друштво за испитивање квалитета "КВАЛИТЕТ" НЕ
Joint-stock company for quality testing "KVALITET" NE

POTVRDA O USAGLAŠENOSTI - RITTO Broj: P1618134500
CONFIRMATION OF CONFORMITY - RITTE No:

Proizvođač/zastupnik: RITTE CONSULTING DOO
Agencija: 11000 BEOGRAD-KNEŽEVINA
KNEZA VIŠEŠLAVIA 532/7

Vrsta opreme: AUDIO UREĐAJ ZA AUTOMOBIL
Equipment category:

Oznaka tipa/modela: BH1601
Equipment type/model:

Robna marka: PANASONIC
Equipment trademark:
Proizvođač: PANASONIC CORPORATION AUTOMOTIVE & INDUSTRIAL SYSTEMS COMPANY
Manufacturer: JAPAN

Vrednovana dokumentacija / Evaluated documentation:
Laboratorij / Broj izveštaja / EMC Lab.:
Ispitni uslovi / Test report:
Laboratorij / Broj izveštaja / EMC Lab.:
Ispitni uslovi / Test report:

Na osnovu gornje navedene dokumentacije utvrdjeno je da gore navedena oprema zadovoljava zahtevne "Pravilnik o radio opremi (radioemisiona kompatibilnost) opreme" (D. direktiva 95/11/2002).
On the basis of the above mentioned documentation it is found that above mentioned equipment fulfils the requirements of the "Regulation on Radio Equipment and Interference Protection Terminal Equipment (Radio Class II, 1.502.02)."
Na osnovu gornje navedene dokumentacije utvrdjeno je da gore navedena oprema zadovoljava zahtevne "Pravilnik o radio opremi (radioemisiona kompatibilnost) opreme" (D. direktiva 95/11/2002).
On the basis of the above mentioned documentation it is found that above mentioned equipment fulfils the requirements of the "Regulation on Radio Equipment and Interference Protection Terminal Equipment (Radio Class II, 1.502.02)."

Mesto i datum izdavanja: Vanih d.o.o.
Place and date: 07.08.2015.
M.P. / Broj: /
Mesto i datum izdavanja: Vanih d.o.o.
Place and date: 07.08.2015.
M.P. / Broj: /

Ovaj dokument valid samo za proizvode koji su izdani sa proizvođača koji su bili predmet vrednovanja.
This document is valid only for products which were the subject of the assessment.

Modellen voor
Servië

Modellen voor
Marokko

AGREE PAR L'ANRT MAROC
Numéro d'agrément: MR 10932 ANRT 2015
Date d'agrément: 2015/10/8

AGREE PAR L'ANRT MAROC
Numéro d'agrément: MR 8533 ANRT 2013
Date d'agrément: 23/10/2013

* Niet beschikbaar op alle modellen

Modellen voor Israël











Afstandsbediening*/startblokkeringsysteem	Sleutelloos toegangssysteem*
<p>א. השימוש במכשיר הינו על בסיס "משני" ופטור מרשיון הפעלה אלחוטי. כלומר – לא מוגן מהפרעות וללא הפרעה למערכות אחרות הפועלות כדין. ב. רק "בפעולת בזק" לשימוש עצמי של הלקוח בלבד, הציוד פטור מרשיון הפעלה אלחוטי. מתן "שרות בזק" לצד ג' מחייב רשיון מיוחד ממשרד התקשורת. ג. אסור להחליף את האנטנה המקורית של המכשיר, ולא לעשות בו כל שינוי טכני אחר.</p>	<p>כי: רשום יהיה בה, מדבקה יודבק המוצר של היצרנית אריזה שעל היבואן ידאג השייך לפני אלחוטי הפעלה מרשיון ופטור "משני" בסיס על הינו במכשיר השימוש א. כדין והפעלות אחרות למערכות הפרעה וללא מהפרעות מוגן לא – כלומר מרשיון פטור הציוד, בלבד הלקוח של עצמי לשימוש "בזק בפעולת" רק ב. אלחוטי הפעלה הנתקשרות ממשרד מיוחד רשיון מחייב ג' לצד "בזק שרות" מותן אחר טכני שינוי כל בו לעשות ולא, המכשיר של המקורית האנטנה את להחליף אסור ג.</p>

Handsfree telefoonsysteem* (modellen met display-audio)	Code hoek-informatiesysteem*/Uitparkeermonitor*
<p>א. נקודות הגישה תחיה מיועדת אך ורק לחיבור משתמש המצוי בתצרים מתוחמים (דוגמת בית, כניס עסק, מתחם שדה תעופה, קמפוס אוניברסיטאי וכו') ב. לצורך גישה לאינטרנט, נקודת הגישה תקושר מחוץ לתצרים אך ורק אל בעל רישיון למתן שירות גישה לאינטרנט (ISP, להלן-ספק אינטרנט). הקישור לספק אינטרנט יהיה אך ורק באמצעות קו תקשורת נתונים המסופק בידי בעל רישיון למתן שירותי תקשורת א. קישור נקודת הגישה מחוץ לתצרים לצורך תקשורת נתונים ייעשה באמצעות תשתיות של בעל רישיון מתאים ד. לצורך שרות לצד ג' נדרש רישיון נוסף מאגף הנדסה ורישוי (משרד התקשורת).</p>	<p>א. השימוש במכשיר פטור מרשיון הפעלה אלחוטי, לא מוגן מהפרעות וללא הפרעה למערכות אחרות הפועלות כדין. ב. רק "בפעולת בזק" לשימוש עצמי של הלקוח בלבד, הציוד פטור מרשיון הפעלה אלחוטי. מתן "שרות בזק" לצד ג' מחייב רשיון מיוחד ממשרד התקשורת. ג. אסור להחליף את האנטנה המקורית של המכשיר, ולא לעשות בו כל שינוי טכני אחר.</p>

Handsfree telefoonsysteem* (modellen met audiosysteem met kleurenscherm)	Adaptive Cruise Control (ACC) met Low Speed Follow*/ Adaptive Cruise Control (ACC)*/Botsingsbeperkingsysteem (CMBS)*
<div style="border: 1px solid black; padding: 10px; text-align: center;"> <p>מספר אישור אלחוטי של משרד התקשורת הוא 49855-51 אסור להחליף את האנטנה המקורית של המכשיר ולא לעשות בו כל שינוי טכני אחר</p> </div>	<p>10. תנאים מיוחדים והערות המשרד: Mid range Radar sensor for vehicles (MRR) לפני השייך ידאג היבואן שעל אריזה היצרנית של המוצר יודבק מדבקה, בה יהיה רשום מס. האישור וכן: א. השימוש במכשיר הינו על בסיס "משני" ופטור מרשיון הפעלה אלחוטי. כלומר - לא מוגן מהפרעות וללא הפרעה למערכות אחרות הפועלות כדין. ב. רק "בפעולת בזק" לשימוש עצמי של הלקוח בלבד, הציוד פטור מרשיון הפעלה אלחוטי. מתן "שירות בזק" לצד ג' מחייב רשיון מיוחד ממשרד התקשורת. ג. אסור להחליף את האנטנה המקורית של המכשיר, ולא לעשות בו כל שינוי טכני אחר.</p>

Informatie

* Niet beschikbaar op alle modellen

	Afstandsbediening*	Startblokkeringsysteem	Sleutelloos toegangssysteem	Handsfree telefoonsysteem
Modellen voor Zuid-Afrika			FOB:  BCM: 	
Modellen voor Botswana	BOCRA BOCRA/TA/2019/1524	BOCRA BOCRA/TA/2019/1523	FOB: BOCRA BOCRA/TA/2018/944 BCM: BOCRA BOCRA/TA/2019/2322	BOCRA BOCRA/TA/2019/2219
Modellen voor Zambia			FOB:  BCM: 	

Startblokkeringsysteem

http://www.hondalock.co.jp/ukr_doc/hlik6-1r_ukr.pdf

справжнім Honda Lock Mfg. Co., Ltd. заявляє, що радіобладнання типу HLIK6-1R відповідає статті 355 Закону України.

Повний текст Української декларації про відповідність можна отримати за такою інтернет-адресою:

http://www.hondalock.co.jp/ukr_doc/hlik6-1r_ukr.pdf

Postadres:

3700 Shimonaka, Sadowara-cho, Miyazaki-shi, Miyazaki,
880-0293, Japan,

Modellen voor Oekraïne Naam fabrikant:
Honda Lock Mfg. Co., Ltd.

Frequentieband:
125 kHz

Maximum uitgangsvermogen:
148,8 dBµV/m@3 m

Naam importeur:
Pride Motor LLC

Postadres:
12, Sagaydachnogo Str., Kyiv, 04070, Oekraïne

Afstandsbediening*

http://www.hondalock.co.jp/ukr_doc/hlik6-3t_ukr.pdf

справжнім Honda Lock Mfg. Co., Ltd. заявляє, що радіобладнання типу HLIK6-3T відповідає статті 355 Закону України.

Повний текст Української декларації про відповідність можна отримати за такою інтернет-адресою:

http://www.hondalock.co.jp/ukr_doc/hlik6-3t_ukr.pdf

Postadres:

3700 Shimonaka, Sadowara-cho, Miyazaki-shi, Miyazaki,
880-0293, Japan,

Modellen voor
Oekraïne

Naam fabrikant:
Honda Lock Mfg. Co., Ltd.

Frequentieband:
433,87 - 433,97 MHz

Maximum uitgangsvermogen:
10 mW (e.r.p.)

Naam importeur:
Pride Motor LLC

Postadres:
12, Sagaydachnogo Str., Kyiv, 04070, Oekraïne

Handsfree telefoonsysteem* (modellen met audiosysteem met kleurenscherm)

<https://service.panasonic.ua/>

справжнім Panasonic Corporation заявляє, що тип радіообладнання BH1601 відповідає Технічному регламенту радіообладнання; повний текст декларації про відповідність доступний на веб-сайті за такою адресою: <https://service.panasonic.ua/> (розділ «Технічне регулювання»)

моделі; BH1601

Postadres:
4261 Ikonobe-cho, Tsuzuki-ku, Yokohama City, 224-8520, Japan

Naam fabrikant:
Panasonic Corporation

Modellen voor
Oekraïne

Frequentieband:
2420 - 2480 MHz

Maximum uitgangsvermogen:
2,5 mW

Naam importeur:
Pride Motor LLC

Postadres:
12, Sagaydachnoho Str., Kyiv, 04070, Oekraïne

ДЕКЛАРАЦІЯ ПРО ВІДПОВІДНІСТЬ № RTS.UKR.355-70/18

1. Радіообладнання (марка, тип, номер партії чи серійний номер):
Пристрій автомобільний мультимедійний торговельної марки Panasonic моделі BH1601 з об'єднаним радіодоступом (інтерфейс передачі даних Bluetooth).

2. Найменування та адреса виробника або його уповноваженого представника:
Уповноважений представник - ТОВ "Радо Тест Стандарт", Україна, 03115, м.Київ, вул. Львівська, 22-а, кв 135, код ЄДРПОУ 39203151 (Довіреність "Panasonic Corporation" ("Panasonic Corporation"), Японія, від 30.01.2018).

3. Ця декларація відповідності вилана під особисту відповідальність виробника:
"Panasonic Corporation", 4261 Ikonobe-cho, Tsuzuki-ku, Yokohama City, 224-8520, Japan). ("Panasonic Corporation", 4261 Ikonobe-cho, Tsuzuki-ku, Yokohama City, 224-8520, Japan).

4. Об'єкт декларації (ідентифікація радіообладнання, яка дає змогу забезпечити його протектуваність; може включати кольорове чітке зображення у разі потреби для ідентифікації зазначеного радіообладнання):
Пристрій автомобільний мультимедійний моделі BH1601 з об'єднаним радіодоступом (інтерфейс передачі даних Bluetooth).

5. Об'єкт декларації відповідає вимогам таких технічних регламентів:
Технічного регламенту радіообладнання;

6. Посилання на відомі стандарти з переліку національних стандартів, що були застосовані, або посилання на інші технічні специфікації, щодо яких декларується відповідність (з зазначенням ідентифікаційного номера, версії та дати видання):

Пункт "Технічного регламенту радіообладнання"	Стандарт	Номер протоколу випробувань	Інтерференс лабораторія (вказати акредитаційні дані та контактну інформацію)
Застосовані стандарти, на основі яких "Переліку національних стандартів, відповідність яким надає гарантію відповідності радіообладнання суттєвою ознакою"	-	-	-
Застосовані стандарти, що не вказані до "Переліку національних стандартів, відповідність яким надає гарантію відповідності радіообладнання суттєвою ознакою"	-	-	-
н.б, в.п.н 1	ДСТУ EN 62368-1:2015 (зі змінами Додатки Б), ДСТУ EN 50385:2007	7486-нв.20.09.2018	ВІЛ РІТ УЧІДРТ (18227)
н.б, в.п.н 2	ДСТУ EN 301 489-1:2014 (ок. 8.2, 5.2, 9.3) з урахуванням ДСТУ КСН EN 301 489-17:2008	7486-нв.20.09.2018	ВІЛ РІТ УЧІДРТ (18227)
н.б.7	ДСТУ КСН EN 300 328:2008	7486-нв.20.09.2018	ВІЛ РІТ УЧІДРТ (18227)

7. Призначений орган з оцінки відповідності ДЕРЖАВНОГО ПІДПРИЄМСТВА "УКРАЇНСЬКИЙ НАУКОВО-ДОСЛІДНИЙ ІНСТИТУТ РАДІО І ТЕЛЕБІЧЕННЯ",
Регістраційний номер: UA.TR.028
(назва уповноваженого ідентифікаційного номер згідно з реєстром призначених органів)

ВІСХОДИТЬ **СЕРТИФІКАТ ТИПУ**
(отримано вихідних ким пп)
та видав сертифікат експлуатації типу № 2187-7-С-ЕТ від 05.11.2018



Informatie

* Niet beschikbaar op alle modellen

Handsfree telefoonsysteem* (modellen met display-audio)

http://www.mitsubishielectric.com/bu/automotive/doc/ukr/nr-000_ukr.pdf

справжнім [MITSUBISHI ELECTRIC CORPORATION SANDA WORKS] заявляє, що тип радіобладнання [NR-000] відповідає Технічному регламенту радіобладнання; повний текст декларації про відповідність доступний на веб-сайті за такою адресою: [http://www.mitsubishielectric.com/bu/automotive/doc/ukr/nr-000_ukr.pdf]

Postadres:

2-3-33, Miwa, Sanda-city, Hyogo, 669-1513, Japan

Modellen voor
Oekraïne

Naam fabrikant:

Mitsubishi Electric Corporation

Frequentieband:

1574,42 - 1576,42 MHz

2402 - 2480 MHz

Maximum uitgangsvermogen:

2,4 GHz: 12,15 dBm EIRP

Naam importeur:

Pride Motor LLC

Postadres:

12, Sagaydachnogo Str., Kyiv, 04070, Oekraïne

Tuner*

<https://service.panasonic.ua/>

справжнім Panasonic Corporation заявляє, що тип радіообладнання CR-LH55EFAE, CR-LH55EBAE відповідає Технічному регламенту радіообладнання; повний текст декларації про відповідність доступний на веб-сайті за такою адресою:

<https://service.panasonic.ua/>
(розділ «Технічне регулювання»)

моделі; CR-LH55EFAE, CR-LH55EBAE, CR-LH55EGAE, CR-LH55EJAE

Postadres:
4261 Ikonobe-cho, Tsuzuki-ku, Yokohama City, 224-8520, Japan

Modellen voor
Oekraïne

Naam fabrikant:
Panasonic Corporation

Naam importeur:
Pride Motor LLC

Postadres:
12, Sagaydachnogo Str., Kyiv, 04070, Oekraïne

ДЕКЛАРАЦІЯ ПРО ВІДПОВІДНІСТЬ № RTS.UKR.355-53/19

1. Радіообладнання (марка, тип, номер партії чи серійний номер):
Простір автомобільний мультимедійний торговельної марки **Ріанасонік** моделей **CQ-RH26RFX, CR-LH55EZX, CR-LH55EZX, CR-LH55GETT, CR-LH55GGTT, CR-LH55EFAE, CR-LH55EGAE** / FM/AM/DAB-прізначен.

2. Найменування та адреса виробника або його уповноваженого представника:
Уповноважений представник - ТОВ "Радио Тест Стандарт", Україна, 03115, м. Київ, вул. Львівська, 22-а, к. 135, код ЄДРПОУ 39205151 (Довіреність "Panasonic Корпорейшн ("Panasonic Corporation)", Японія, від 30.01.2018).

3. На декларатіє відповідності вказана під особисту відповідальність виробника:
"Panasonic Корпорейшн", 4261 Ikonobe-cho, Tsuzuki-ku, Yokohama City, 224-8520, Японія) ("Panasonic Corporation", 4261 Ikonobe-cho, Tsuzuki-ku, Yokohama City, 224-8520, Japan).

4. Об'єкт декларації (ідентифікаційне радіообладнання, яка має змогу забезпечити його простежуваність; може включати кольорове чітке зображення у разі потреби для ідентифікації зазначеного радіообладнання):
Простір автомобільний мультимедійний моделей **CQ-RH26RFX, CR-LH55EZX, CR-LH55EZX, CR-LH55GGTT, CR-LH55GGTT, CR-LH55EFAE, CR-LH55EGAE** / FM/AM/DAB-прізначен.

5. Об'єкт декларації відповідає вимогам таких технічних регламентів:
Технічного регламенту радіообладнання;

6. Посилання на відомі стандарти з переліку національних стандартів, що були застосовані, або посилання на інші технічні специфікації, щодо яких декларується відповідність (з зазначенням ідентифікаційного номера, переліку та дати видання):

Пункт "Технічний регламенту радіообладнання"	Стандарти	Номер протоколу виробником	Використані лабораторією (включити акредитацію/додаткову інформацію)
Застосовані стандарти, що включені до "Переліку національних стандартів, відповідності яким вказує проголошено відповідності радіообладнання суттєвою вимогою"			
п.7	-	-	-
Застосовані стандарти, що не включені до "Переліку національних стандартів, відповідності яким вказує проголошено відповідності радіообладнання суттєвою вимогою"			
п.6, абзац 1	ДСТУ EN 62368-1:2015 (зі змінами Додаток F)	7482 від 20.09.2018	ВІЛ РІТ УНЦІПРТ (20227)
п.6, абзац 2	ДСТУ EN 301 489-1:2014 (оп. 8.2, 8.2, 9.3) (з урахуванням ДСТУ ЕТН EN 301 489-3:2009)	7482 від 20.09.2018	ВІЛ РІТ УНЦІПРТ (20227)
п.7	ДСТУ EN 55013:2016 (п. 4.6)	7482 від 20.09.2018	ВІЛ РІТ УНЦІПРТ (20227)

7. Призначений орган з оцінки відповідності ДЕРЖАВНОГО ПІДПРИЄМСТВА "УКРАЇНСЬКИЙ НАУКОВО-ДОСЛІДНИЙ ІНСТИТУТ РАДІО І ТЕЛЕВІЗІЇ" (Регістраційний номер: UA_TR_028)
(обласкування, ідентифікаційний номер чіпів) з реєстром призначених органів)
виконавця **СЕРГІЙ ПІДКОПА** (опік: виконавця чіпів) **СЕРГІЙ ПІДКОПА** (опік: виконавця чіпів)



Informatie

* Niet beschikbaar op alle modellen

ДЕКЛАРАЦІЯ ПРО ВІДПОВІДНІСТЬ № RTS.UKR.355-54/19

1. Раціоналізація (марка, тип, номер моделі чи серійний номер):
Пристрій автомобільний мультимедійний торговельної марки Раммоні моделей CR-LH55EJA, CQ-TI2HE1A, CQ-TI2HE1B з FM/AM/DAB-приймачем.

2. Найменування та адреса виробника або його уповноваженого представника:
Уповноважений представник - ТОВ "Радио Тест Стендард", Україна, 03115, м.Київ, вул. Львівська, 22-а, кв. 135, код ЄДРПОУ 39205151 (Довірчість "Panasonic Корпорейшн ("Panasonic Corporation"), Японія, від 30.01.2018).

3. На декларарії відомості вказано від особисту відповідальність виробника:
"Panasonic Corporation", 4261 Kurobe-cho, Tsuzuki-ku, Yokohama City, 224-8520, Japan.
("Panasonic Corporation", 4261 Kurobe-cho, Tsuzuki-ku, Yokohama City, 224-8520, Japan).

4. Об'єкт декларарії (ідентифікаційні радіоблацання, яка має змугу забезпечити його протектуваність; може включати кольорове чітке зображення у разі потреби для ідентифікації зазначеного радіоблацання):
Пристрій автомобільний мультимедійний торговельної марки Раммоні моделей CR-LH55EJA, CQ-TI2HE1A, CQ-TI2HE1B з FM/AM/DAB-приймачем.

5. Об'єкт декларарії відоміше вимогом таких технічних регламентів:
Технічного регламенту радіоблацанням.

6. Посилання на відоміші стандарти з переліку національних стандартів, що були застосовані, або посилання на інші технічні специфікації, щодо яких декларуються відповідність (із зазначенням ідентифікаційного номера, версії та дати видавання):

Пункт "Технічного регламенту радіоблацанням"	Стандарти	Вимог прийому випробувань	Випробувальні лабораторії (із вказівкою акредитації)
Зазначені стандарти, що включені до "Переліку національних стандартів, відповідність яких має протектувати відповідності радіоблацанням суттєво вимогом"			
n.7	-	-	-
Зазначені стандарти, що не включені до "Переліку національних стандартів, відповідність яких має протектувати відповідності радіоблацанням суттєво вимогом"			
n.А, абзац 1	ДСТУ EN 62368-1:2018 (міжм. Діагност. F)	7404 від 20.09.2018	801 PVT УНЦДРТ (20227)
n.А, абзац 2	ДСТУ EN 301 489-1:2014 (поп. A.1, A.2, A.3) (із додатком ДСТУ ЕТН EN 301 489-2:2009)	7404 від 20.09.2018	801 PVT УНЦДРТ (20227)
n.7	ДСТУ EN 55013:2016 (n. 4.4)	7404 від 20.09.2018	801 PVT УНЦДРТ (20227)

7. Призначений орган з оцінки відповідності ДЕРЖАВНОГО ПІДПРИЄМСТВА "УКРАЇНСЬКИЙ НАУКОВО-ДОСЛІДНИЙ ІНСТИТУТ РАДІО І ТЕЛЕБАЧЕННЯ",
Регістраційний номер: UA.TR.028

(найменування, ідентифікаційний номер тіла з реєстрації призначеного органу)

вказано: **СЕРГІЙ ПІВНІЧНИЙ**

(повне ім'я особи з ДІП)

та видав сертифікат експертизи типу № 2187.5-CET від 14.11.2018 з Додатком 1.1 від 19.12.2018 та Додатком 1.2 від 04.04.2019



ДЕКЛАРАЦІЯ ПРО ВІДПОВІДНІСТЬ № RTS.UKR.355-68/18

1. Раціоналізація (марка, тип, номер моделі чи серійний номер):
Пристрій автомобільний мультимедійний торговельної марки Раммоні моделей CR-LH55EJA, CQ-TI2HE1A, CQ-TI2HE1B з FM/AM/DAB-приймачем.

2. Найменування та адреса виробника або його уповноваженого представника:
Уповноважений представник - ТОВ "Радио Тест Стендард", Україна, 03115, м.Київ, вул. Львівська, 22-а, кв. 135, код ЄДРПОУ 39205151 (Довірчість "Panasonic Корпорейшн ("Panasonic Corporation"), Японія, від 30.01.2018).

3. На декларарії відомості вказано від особисту відповідальність виробника:
"Panasonic Corporation", 4261 Kurobe-cho, Tsuzuki-ku, Yokohama City, 224-8520, Japan.
("Panasonic Corporation", 4261 Kurobe-cho, Tsuzuki-ku, Yokohama City, 224-8520, Japan).

4. Об'єкт декларарії (ідентифікаційні радіоблацання, яка має змугу забезпечити його протектуваність; може включати кольорове чітке зображення у разі потреби для ідентифікації зазначеного радіоблацання):
Пристрій автомобільний мультимедійний моделі CR-LH55EJA, CQ-TI2HE1A, CQ-TI2HE1B з FM/AM/DAB-приймачем.

5. Об'єкт декларарії відоміше вимогом таких технічних регламентів:
Технічного регламенту радіоблацанням.

6. Посилання на відоміші стандарти з переліку національних стандартів, що були застосовані, або посилання на інші технічні специфікації, щодо яких декларуються відповідність (із зазначенням ідентифікаційного номера, версії та дати видавання):

Пункт "Технічного регламенту радіоблацанням"	Стандарти	Вимог прийому випробувань	Випробувальні лабораторії (із вказівкою акредитації)
Зазначені стандарти, що включені до "Переліку національних стандартів, відповідність яких має протектувати відповідності радіоблацанням суттєво вимогом"			
n.7	-	-	-
Зазначені стандарти, що не включені до "Переліку національних стандартів, відповідність яких має протектувати відповідності радіоблацанням суттєво вимогом"			
n.А, абзац 1	ДСТУ EN 62368-1:2018 (міжм. Діагност. F)	7404 від 20.09.2018	801 PVT УНЦДРТ (20227)
n.А, абзац 2	ДСТУ EN 301 489-1:2014 (поп. A.1, A.2, A.3) (із додатком ДСТУ ЕТН EN 301 489-2:2009)	7404 від 20.09.2018	801 PVT УНЦДРТ (20227)
n.7	ДСТУ EN 55013:2016 (n. 4.4)	7404 від 20.09.2018	801 PVT УНЦДРТ (20227)

7. Призначений орган з оцінки відповідності ДЕРЖАВНОГО ПІДПРИЄМСТВА "УКРАЇНСЬКИЙ НАУКОВО-ДОСЛІДНИЙ ІНСТИТУТ РАДІО І ТЕЛЕБАЧЕННЯ",
Регістраційний номер: UA.TR.028

(найменування, ідентифікаційний номер тіла з реєстрації призначеного органу)

вказано: **СЕРГІЙ ПІВНІЧНИЙ**

(повне ім'я особи з ДІП)

та видав сертифікат експертизи типу № 2187.5-CET від 14.11.2018



Modellen voor
Oekraïne

EC Declaration of Conformity



1. The undersigned, Mr. Ryoichi Hiraki, representing the manufacturers, herewith declares that the machinery described below fulfils all the relevant provisions of:

- The EC-directive 2006/42/EC on machinery

2. Description of the machinery

- a) Generic denomination: Pantograph jack
b) Function: lifting motor vehicle

c) Model	d) Type
SNB	Honda Type-A
SJD	Honda Type-B
SZA	Honda Type-C
SAH	Honda Type-D
TP6	Honda Type-G
T5A	Honda Type-I
T2V	Honda Type-J
TNY	Honda Type-K

3. Manufacturer (1) : Honda Type-A/B/C/G/L/K
RIKENKAKI CO., LTD.
8-6-12 Chiyoda Sakado-ahi,
Saitama 350-0214
JAPAN

4. Manufacturer (2) : Honda Type-D/J
CHANGZHOU RIKENSEIKO MACHINERY CO., LTD.
No. 5 Xinlin Road, Zhonglou Changzhou,
Jiangsu CHINA

5. Legal person authorised to compile the technical file :
Honda Motor Europe Ltd Belgian Branch
p/a Honda Motor Europe Ltd - Aalst Office
Wijngaardveld 1 (Noord V)
B-9300 Aalst (Belgium)

6. References to harmonized standards	7. Other standards or specifications
EN1494:2000+A1:2008	-

8. Done at:

Saitama, Japan
1 December, 2009

9. Date:

Ryoichi Hiraki

Ryoichi Hiraki
President of RIKENKAKI CO., LTD.
President of CHANGZHOU RIKENSEIKO
MACHINERY CO., LTD.

Note: This declaration becomes invalid, if technical or operational modifications are introduced without the manufacturers consent.

Deutsch (German)

EG-Konformitätserklärung

1. Der Unterzeichner, Herr Ryoichi Hiraki, Vertreter der Hersteller, erklärt hiermit, das die unten beschriebenen Maschinen den relevanten Bestimmungen von folgender Richtlinie entsprechen:

•EG-Richtlinie 2006/42/EC für Maschinen
2. Beschreibung der Maschine

a) Allgemeine Bezeichnung :
Scherenwagenheber

b) Funktion : Anhebung des Kraftfahrzeugs
c) Modell d) Typ

3. Hersteller (1)

4. Hersteller (2)

5. Juristische Person, die bevollmächtigt ist, die technische Datei zu erstellen

6. Bezug auf Standardübereinstimmungen

7. Andere Standards oder Spezifikationen

8. Ausgestellt in 9. Datum

Nederland (Dutch)

EG-conformiteitsverklaring

1. De ondergetekende, dhr. Ryoichi Hiraki, die de fabrikanten vertegenwoordigt, verklaart hierbij dat de hieronder beschreven machine voldoet aan alle relevante voorzieningen van:

•De EG-richtlijn 2006/42/EG voor machines
2. Beschrijving van de machine

a) Generieke benaming : Pantograafkrik

b) Functie : Motorvoertuig opheffen

c) Model d) Type

3. Fabrikant (1)

4. Fabrikant (2)

5. Rechtspersoon geautoriseerd voor de samenstelling van het technische dossier

6. Referentie geharmoniseerde normen

7. Andere normen of specificaties

8. Plaats 9. Datum

Français (French)

Déclaration de conformité CE

1. Le soussigné, M. Ryoichi Hiraki, représentant es fabricants, déclare par la présente que les machines décrites ci-dessous satisfont toutes les dispositions pertinentes de:

•La Directive CE 2006/42/EC concernant les machines

2. Description des machines
a) Dénomination générique :

Cric pantographe

b) Fonction : levage de véhicule à moteur

c) Modèle d) Type

3. Fabricant (1)

4. Fabricant (2)

5. Personne morale habilitée à compiler le fichier technique

6. Références aux normes harmonisées

7. Autres normes ou spécifications

8. Fait à 9. Date

Dansk (Danish)

EF-overensstemmelseserklæring

1. Undertegnede, hr. Ryoichi Hiraki, som repræsenterer producenterne, erklærer hermed, at de herunder beskrevne maskiner overholder alle de relevante bestemmelser i:

•Maskindirektivet, EU-direktiv 2006/42/EF
2. Beskrivelse af maskinerne

a) Generisk betegnelse : Saksedonkraft

b) Funktion : Til at løfte motorkøretøj

c) Model d) Type

3. Producent (1)

4. Producent (2)

5. Juridisk person med bemyndigelse til at udarbejde den tekniske fil

6. Henvisninger til harmoniserede standarder

7. Andre standarder eller specifikationer

8. Sted 9. Dato

<p>Italiano (Italian) Dichiarazione CE di Conformità 1. Il sottoscritto, Sig. Ryoichi Hiraki, rappresentante delle fabbriche, dichiara che il veicolo sotto riportato è conforme alle disposizioni pertinenti alla: •Direttiva 2006/42/CE relative agli autoveicoli 2. Descrizione della vettura a) Denominazione generica : Martinetto a pantografo b) Funzione : sollevamento veicolo a motore c) Modello d) Tipo 3. Fabbrica (1) 4. Fabbrica (2) 5. Legale autorizzato a costituire il fascicolo tecnico 6. Riferimento norme standard 7. Altre norme e specifiche 8. Eseguito a 9. Data</p>	<p>Ελληνικά (Greek) Δήλωση Συμμόρφωσης ΕΚ 1. Ο υπογεγραμμένος, κ. Ryoichi Hiraki, ως εκπρόσωπος των κατασκευαστών, δηλώνει δια του παρόντος ότι το μηχανήμα που περιγράφεται παρακάτω πληροί όλες τις σχετικές διατάξεις της: •Κοινοτικής Οδηγίας 2006/42/ΕΚ σχετικά με μηχανήματα 2. Περιγραφή του μηχανήματος α) Συνήθης ονομασία : Γρόλος αυτοκινήτου β) Λειτουργία : Ανύψωση μηχανοκίνητων οχημάτων γ) Μοντέλο δ) Τύπος 3. Κατασκευαστής (1) 4. Κατασκευαστής (2) 5. Νομικό πρόσωπο εξουσιοδοτημένο για τη σύνταξη του τεχνικού φακέλου 6. Αναφοράς στα εναρμονισμένα πρότυπα 7. Άλλα πρότυπα ή προδιαγραφές 8. Συντάχθηκε στη 9. Ημερομηνία</p>
<p>Português (Portuguese) Declaração de Conformidade CE 1. O abaixo-assinado, Ryoichi Hiraki, representando os fabricantes através desta, declara que a maquinaria descrita abaixo cumpre todas as disposições referentes à: •Directiva 2006/42/CE, sobre máquinas. 2. Descrição da maquinaria a) Denominação genérica : Macaco de tesoura b) Função : Elevação de veículo motor c) Modelo d) Tipo 3. Fabricante (1) 4. Fabricante (2) 5. Pessoa jurídica autorizada a compilar o processo técnico 6. Referências às normas harmonizadas 7. Outras normas ou especificações 8. Elaborado em 9. Data</p>	<p>Svenska (Swedish) EG-försäkran om överensstämmelse 1. Undertecknad representant för tillverkaren, Mr. Ryoichi Hiraki, försäkras härmed att den nedan beskrivna maskinutrustningen uppfyller alla tillämpliga bestämmelser i: •EU:s maskinjektiv 2006/42/EG 2. Beskrivning av maskinutrustningen a) Generisk benämning : Saxdomkraft b) Funktion : Lyft av motorfordon c) Modell d) Typ 3. Tillverkare (1) 4. Tillverkare (2) 5. Juridisk person behörig att sammanställa den tekniska dokumentationen 6. Hänvisningar till harmoniserade normer 7. Övriga normer eller specifikationer 8. Utfärdad i 9. Datum</p>

<p>Suomi / Suomen kieli (Finnish) EY Vaahtimusten mukaisuusvakuutus 1. Allekirjoittanut, Mr. Ryoichi Hiraki, valmistajan edustaja, vakuuttaa täten, että alla kuvattu laite täyttää kaikki seuraavissa säännöksissä annetut asianmukaiset velvoitteet: •Koneita koskeva EY-direktiivi 2006/42/EC 2. Laiteen kuvaus a) Yleisnimike : Saksinosturi b) Käyttötarkoitus : moottoriajoneuvon nostaminen c) Malli d) Tyyppi 3. Valmistaja (1) 4. Valmistaja (2) 5. Teknien tiedosten kokoamisoccn valtuutettu oikeushenkilö 6. Yhdenmukaistettujen standardien viitetiedot 7. Muut standardit tai tiedot 8. Paikka 9. Päiväys</p>	<p>Čeština (Czech) ES - Prohlášení o shodě 1. Niže podepsaný Ryoichi Hiraki jako zástupce výrobce, tímto prohlašuje, že uvedené strojní zařízení splňuje příslušné požadavky Směrnice evropské komise 2006/42/EC pro strojní zařízení. 2. Popis strojního zařízení a) Obecný název : nůžkový zvedák b) Funkce : zvedání motorových vozidel c) Model d) Typ 3. Výrobce (1) 4. Výrobce (2) 5. Právnícká osoba oprávněná k předložení technické dokumentace 6. Odkazy na harmonizované normy 7. Jiné normy nebo specifikace 8. Místo 9. Datum</p>
<p>Polski (Polish) Deklaracja zgodności WE 1. Niżej podpisany, Pan Ryoichi Hiraki, reprezentujący producentów, niniejszym oświadczam, że opisane poniżej urządzenie jest zgodne z wszystkimi stosownymi postanowieniami: •Dyrektywy maszynowej Wspólnoty Europejskiej 2006/42/WE 2. Opis urządzenia a) Nazwa ogólna : podnośnik nożycowy b) Przeznaczenie : podnoszenie pojazdów silnikowych c) Model d) Typ 3. Producent (1) 4. Producent (2) 5. Osoba prawna upoważniona do kompilacji dokumentacji technicznej 6. Odniesienie do zharmonizowanych norm 7. Inne normy lub specyfikacje 8. Sporządzono w 9. Data</p>	<p>Slovenčina (Slovak) ES vyhlásenie o zhode 1. Podpísaný Ryoichi Hiraki, zástupca výrobcov, týmto vyhlasuje, že nižšie opísané strojové zariadenie spĺňa všetky príslušné ustanovenia tejto smernice: •Smernica 2006/42/ES o strojových zariadeniach 2. Opis strojového zariadenia a) Generické určenie : pantografický zdvihák b) Funkcia : zdvíhanie motorových vozidiel c) Model d) Typ 3. Výrobca (1) 4. Výrobca (2) 5. Autorizovaný zástupca schopný predložiť technickú dokumentáciu 6. Odkazy na harmonizované normy 7. Iné normy alebo požiadavky 8. Miesto 9. Dátum</p>

<p>Magyar (Hungarian) EK megfelelési nyilatkozat 1. Alulírott, Mr. Ryoichi Hiraki, a gyártók képviselőjében ezennel kijelenti, hogy az alább megnevezett gép teljesíti: •a gépekre vonatkozó 2006/42/EK irányelv összes vonatkozó előírását: 2. A gép leírása a) Általános megnevezés : olós emelő b) Rendeltetés : gépkocsiemelő c) Modell d) Típus 3. Gyártó (1) 4. Gyártó (2) 5. A műszaki dokumentáció összeállítására meghatalmazott jogi személy 6. Harmonizált szabványhivatkozások 7. Egyéb szabványok vagy műszaki jellemzők 8. Kiállítás helye 9. Kiállítás dátuma</p>	<p>Eesti (Estonian) EU vastavuseklaratsioon 1. Tootjate esindaja hr. Ryoichi Hiraki kinnitab käesolevaga, et allpool kirjeldatud seadmed vastavad järgmise õigusakti kõigile asjakohastele sätetele: •EU masinadirektiiv 2006/42/EÜ 2. Seadmete kirjeldus a) Üldnimetus : kaartungraud b) Funktsioon : mootorsõiduki töstmise mudel c) Mudel d) Tüüp 3. Tootja (1) 4. Tootja (2) 5. Juridiline isik, kes on volitatud koostama tehnilist toimetust 6. Viited harmoneeritud standarditele 7. Muud standardid ja spetsifikatsioonid 8. Koht 9. Kuupäev</p>
<p>Latviešu (Latvian) EK paziņojums par atbilstību 1. Zemāk parakstījis Ryoichi Hiraki, kas pārstāv ražotāju, ar šo paziņo, ka zemāk aprakstītā mašīna atbilst piemērojamām šīs direktīvas prasībām: •EK Mašīnu direktīva 2006/42/EK 2. Mašīnas apraksts a) Vispārīgs apzīmējums : Vītnes domkrats b) Funkcija : Spēkratu ceļšana c) Modelis d) Tips 3. Ražotājs (1) 4. Ražotājs (2) 5. Juridiskā persona, kas pilnvarota apkopot tehnisko failu 6. Atsauces uz harmonizētajiem standartiem 7. Citi standarti vai specifikācijas 8. Vieta 9. Laiks</p>	<p>Slovensčina (Slovenian) Izjava o skladnosti ES 1. Podpisani č. Ryoichi Hiraki, ki zastopa proizvajalca, s tem izjavlja, da naprava, ki je opisana spodaj, izpolnjuje vse relevantne določbe: •Direktive o napravah 2006/42/ES 2. Opis naprave a) Generično ime : Pantografski dvigalnik b) Funkcija : dvigovanje motornega vozila c) Model d) Tip 3. Proizvajalec (1) 4. Proizvajalec (2) 5. Pravna oseba, ki je upravičena do sestave tehničnega dokumenta 6. Reference glede harmoniziranih standardov 7. Drugi standardi ali specifikacije 8. Ustvarjeno v/na 9. Datum</p>

<p>Български (Bulgarian) ЕС декларация за съответствие 1. Дополудписаният г-н Рюици Хираки, представяващ производителите, декларирам с настоящата, че машината описана по-долу напълно изпълнява всички съответни разпоредби на: •Европейската директивата 2006/42/ЕК за машиностроенето 2. Описание на машината a) Генерично наименование : Пантографен крик b) Функция : повдигане на моторни превозни средства c) Модел d) Тип 3. Производител (1) 4. Производител (2) 5. Юридическо лице упълномощено да състави техническия файл 6. Препратки към хармонизирани стандарти 7. Други стандарти или спецификации 8. Изготвено в 9. Дата</p>	<p>Român (Romanian) Declarație de conformitate CE 1. Subsemnatul Ryoichi Hiraki, reprezentant al producătorilor, declar prin prezenta că utilajul descris mai jos respectă toate prevederile relevante ale: •Directivei CE 2006/42/CE referitoare la mașini 2. Descrierea utilajului a) Denumire generică : Cric tip pantograf b) Funcție : ridicarea vehiculelor cu motor c) Model d) Tip 3. Producător (1) 4. Producător (2) 5. Persoana juridică autorizată să redacteze fișierul tehnic 6. Trimiteri la standardele armonizate 7. Alte standarde sau specificații 8. Întocmită în 9. Data</p>
<p>Türk (Turkish) AT Uygunluk Beyanı 1. Aşağıda imzası bulunan Sn. Ryoichi Hiraki, imalâtçılan temsilen, tarif edilen makinelerin aşağıda adı geçen yönetmeliğin ilgili hükümlerine uygun olduğunu beyan eder: •AT makine direktifi 2006/42/EC 2. Makinelerin tanımı a) Jenerik adı : Pantograf krikö b) İşlevi : motorlu taşıtılan kaldırma c) Model d) Tür 3. İmalâtçı (1) 4. İmalâtçı (2) 5. Teknik dosyayı düzenlemeye yetkili tüzel kişi 6. Uyumlulaştırılmis standartlara atıflar 7. Diđer standartlar ya da şartnameler 8. Düzenlendiđi yer 9. Tarihi</p>	<p>Íslenska (Icelandic) EB-samræmisýfirlýsing 1. Undirritaður, herra Ryoichi Hiraki, fulltrúi framleiðanda, lýsir yfir að vélbúnaðinum, sem lýst er hér að neðan, uppfyllir öll viðeigandi ákvæði: •EB-tilskjónarrinnar 2006/42/EC um vélbúnað 2. Lýsing á vélbúnaðinum a) Almennit heiti : Tviarma tjakkur b) Hlutverk : að lyfta vélknúnum ökutækjum c) Gerð d) Tegund 3. Framleiðandi (1) 4. Framleiðandi (2) 5. Lögaðili sem hefur heimild að taka saman tækniskjal 6. Tilvísanir í samþætfaða staða 7. Aðrir staðlar eða tæknilysingar 8. Staður 9. Dagsetning</p>

<p>Español (Spanish) Declaración de Conformidad CE</p> <p>1. El abajo firmante, Sr. Ryoichi Hiraki, en representación de los fabricantes, por la presente declara que la maquinaria descrita a continuación cumple con las disposiciones aplicables de:</p> <p>•La directiva 2006/42/CE relativa a maquinarias</p> <p>2. Descripción de la maquinaria</p> <p>a) Denominación genérica : Gato pantográfico</p> <p>b) Función : Elevación de vehículo automotor</p> <p>c) Modelo d) Tipo</p> <p>3. Fabricante (1)</p> <p>4. Fabricante (2)</p> <p>5. Persona jurídica autorizada para recopilar el archivo técnico</p> <p>6. Referencias de normas armonizadas</p> <p>7. Otras normas o especificaciones</p> <p>8. Elaborada en 9. Fecha</p>	<p>Norsk (Norwegian) EF-samsvarserklæring</p> <p>1. Undertegnede, Ryoichi Hiraki, som representerer produsentene, erklærer herved at maskinen beskrevet nedenfor oppfyller alle relevante bestemmelser i:</p> <p>•EU-maskindirektiv 2006/42/EU</p> <p>2. Beskrivelse av maskineriet</p> <p>a) Generisk betegnelse : Pantografjekk (biljekk)</p> <p>b) Funksjon : løfting av motorkjøretøyer</p> <p>c) Modell d) Type</p> <p>3. Produsent (1)</p> <p>4. Produsent (2)</p> <p>5. Juridisk person med fullmakt til å utarbeide den tekniske dokumentasjonen</p> <p>6. Henvisninger til harmoniserte standarder</p> <p>7. Andre standarder eller spesifikasjoner</p> <p>8. Utarbeidet i 9. Dato</p>
<p>Lietuvių kalba (Lithuanian) EB atitikties deklaracija</p> <p>1. Toliau pasirašęs gamintojų atstovas Ryoichi Hiraki deklaruoja, kad toliau aprašytoji įranga atitinka visas atitinkamas nuostatas, išdėstytas:</p> <p>•EB Direktyvoje 2006/42/EB dėl mašinų</p> <p>2. Įrangos aprašymas</p> <p>a) Bendras pavadinimas : pantografo kėliklis</p> <p>b) Funkcija : motorinės transporto priemonės kėlimas</p> <p>c) Modelis d) Tipas</p> <p>3. Gamintojas (1)</p> <p>4. Gamintojas (2)</p> <p>5. Juridinis asmuo, įgaliotas sudaryti techninę bylą</p> <p>6. Nuoroda į lygiavertius standartus</p> <p>7. Kiti standartai arba specifikacijos</p> <p>8. Atlikta 9. Data</p>	<p>Hrvatski (Croatian) Izjava o sukladnosti EK</p> <p>1. Ja, dolje potpisani Ryoichi Hiraki, predstavnik proizvođača, ovime izjavljujem da su strojevi opisani u nastavku sukladni s bitnim odredbama:</p> <p>•Direktive 2006/42/EZ Europskog parlamenta i vijeća o strojevima</p> <p>2. Opis stroja</p> <p>a) Generički naziv : pantografska dizalica</p> <p>b) Funkcija : podizanje motornog vozila</p> <p>c) Model d) Tip</p> <p>3. Proizvođač (1)</p> <p>4. Proizvođač (2)</p> <p>5. Pravna osoba ovlaštena za sastavljanje tehničke dokumentacije</p> <p>6. Upućivanje na usklađene norme</p> <p>7. Ostale norme ili specifikacije</p> <p>8. Mjesto 9. Datum</p>

A

- Aanhanger/caravan trekken 488
 - Beladingslimieten..... 488
 - Uitrusting en accessoires 490
- Aanvullend veiligheidssysteem (SRS) 60
- ABS (antiblokkeersysteem) 639
- ACC (Adaptive Cruise Control) 593
- Accessoires en modificaties 738
- Accessoirevoeding 259
- Accu 722
 - Controlelampje laadsysteem 112, 782
 - Onderhoud (Accu controleren)..... 722
 - Onderhoud (vervangen) 724, 727
 - Starten met startkabels 772
- Achterbank (neerklappen) 250
- Achterbank neerklappen 250
- Achterbankverwarming 269
- Achtergrond 293, 324
- Achtergrondverlichting bij opschakelen/
alarm bij opschakelen 160
- Achterklep 204
 - Gaat niet open 801
 - Lamp 710
 - Ontgrendelhendel..... 801
- Achteruitkijkspiegel..... 240
- Achteruitrijcamera voor multi-weergave.... 653
- Adaptief schokdempersysteem 528
 - Knop 528
- Adaptive Cruise Control (ACC) 593
- Adaptive Cruise Control (ACC) met
Low Speed Follow 129, 576
- Additieven, motorolie 687
- Afspelen van *Bluetooth*®-audio 312, 361
- Afstandsbediening 197
- Afstandsbediening van het audiosysteem 288
- Afstellen
 - Spiegels 240
 - Stuurwiel 239
 - Temperatuur 165
- Agile Handling Assist 547
- Aha™ 357
- Airbags 58
 - Airbags voor (SRS) 60
 - Airbagverzorging 70
 - Controlelampje 69, 115
 - Controlelampje uitgeschakelde passagiersairbag 70
 - Incidentrecorder 1
 - Na een botsing 61
 - Sensoren 58
 - Zijairbag 65
 - Zijgordijnairbag 67
- Airbags voor (SRS) 60
- Airconditioningsysteem (klimaatregelsysteem) 275
 - Automatische klimaatregeling gebruiken 275
 - Modus veranderen 278
 - Recirculatie-/frisse-luchtmodus 278
 - Sensoren 282
 - Stof- en pollenfilter 730
 - Voorruit en ruiten ontdooien 279
- Airconditioningsysteem (verwarmingsstelsel)
 - Automatische verwarming gebruiken 270
 - Sensoren 274
 - Stof- en pollenfilter 730
 - Voorruit en ruiten ontdooien 272
- Alarmknipperlichtknop 4, 5
- Alle instellingen resetten naar de
standaardinstellingen 429
- AM/FM-radio 297, 344
- Android Auto 376
- Antiblokkeersysteem (ABS) 639
 - Controlelampje 114
- Apparaten die radiogolven uitzenden 811
- Apple CarPlay 373
- Armsteun 251
- Audio-/informatiescherm 291, 316
- Audiosysteem 284
 - Aanbevolen apparaten 382, 383
 - Achtergrond instellen 293, 324
 - Afstandsbediening 288
 - Algemene informatie 382
 - Apps sluiten 336
 - Audio-/informatiescherm 291, 316
 - Audiobron selecteren 339
 - Beginscherm 326
 - Beperkingen voor handmatige bediening 339
 - Beveiligingscode 287
 - Diefstalpreventie 287
 - Display instellen 296, 338
 - Foutmeldingen 380
 - Geluid instellen 295, 337
 - HDMI™-poort 287
 - Interface van het scherm wijzigen 334
 - iPod 306, 350
 - Menu aanpassen 335
 - Meter aanpassen 320
 - MP3/WMA/AAC 309, 358
 - Opnieuw activeren 287
 - Pictogramindeling van het beginscherm wijzigen.... 320

Statusgebied	333
USB-flashdrives.....	382
USB-poort(en)	285
Automatic Brake Hold	636
Controlelampje	636
Automatisch grootlicht	230
Controlelampje automatisch grootlicht.....	120
Automatische portiervergrendeling/-ontgrendeling	203
Automatische verlichting	225

B

Bagage (maximum laadgewicht)	487
Bagage vervoeren	485, 487
Bagagehaak	265
Bagageruimteafdekking	266
Banden	716
Controleren en onderhouden	716
Inspectie	716
Lekkage (lekke band).....	744
Reservewiel	744, 806
Slijtage-indicatoren.....	717
Sneeuwkettingen	720
Spanning.....	806
Tijdelijke reparatiekit (TRK)	755
Winter.....	720
Wisselen.....	719
Bedieningselementen	185
Bekerhouders	257
Beladingslimieten	487
Benzine	31, 655
Actueel brandstofverbruik	164

Brandstofverbruik en CO ₂ -uitstoot	659
Controlelampje laag brandstofpeil	114
Informatie	655
Meter	159
Tanken	655
Beveiligingssysteem	207
Controlelampje beveiligingssysteemalarm ...	123
Controlelampje startblokkeringsysteem	122
Bevestigingspunten voor vastbinden	265
Bijvullen	
Koelvloeistof.....	694
Motorolie	693
Sproeier.....	701
Bluetooth®-audio	312, 361
Botsingsbeperkingsstelsel (CMBS)	565
Bougies	804
Brandstof	655
Aanbevolen	655
Actueel brandstofverbruik	164
Bereik	164
Brandstofverbruik en CO ₂ -uitstoot	659
Controlelampje laag brandstofpeil	114
Meter	159
Tanken	655
Brandstoftankklep	31, 657
Brandstofverbruik en CO₂-uitstoot	659
Buitenspiegels	241

C

Certificatiesticker	808
Console-opbergvak	255
Contactschakelaar	218

Continu Variabele Transmissie	501
Bediening van de	
schakelhendel	29, 502, 503, 504, 505
Kickdown	501
Kruipen	501
Schakelen	502, 504
Schakelhendel kan niet worden bewogen....	776
Vloeistof	698
Controlelampje adaptief schokdempersysteem....	117
Controlelampje dode hoek-informatie	134
Controlelampje grootlicht.....	121
Controlelampje instelbare snelheidsbegrenzer...	125
Controlelampje laadsysteem	112, 782
Controlelampje laag brandstofpeil.....	114
Controlelampje lage oliedruk	782
Controlelampje mistlamp achter	121
Controlelampje mistlamp voor	121
Controlelampje parkeerrem en remsysteem...	108
Controlelampje parkeerrem en remsysteem (amber)	110
Controlelampje passagiersairbag Off	70
Controlelampje stop-/startstelsel (amber)....	124
Controlelampje stop-/startstelsel (groen)....	124
Controlelampje voor ingestelde snelheid	
Adaptive Cruise Control (ACC) en intelligente snelheidsbegrenzer	125
Controlelampjes	108
Aanvullend veiligheidssysteem	115
ABS (antiblokkeersysteem)	114
Adaptief schokdempersysteem.....	117
Adaptive Cruise Control (ACC) met Low Speed Follow.....	129, 576
Airbag voorpassagier Aan/Uit.....	115

Automatic Brake Hold.....	636
Automatisch grootlicht	120
Beveiligingssysteemalarm.....	123
Botsingsbeperkingsysteem (CMBS).....	131
Cruisecontrol	530
Cruisecontrol MAIN	529, 530
Dode hoek-informatie.....	134
ECON-modus.....	123
EPS-systeem (elektrische stuurbevestiging)....	117
Grootlicht.....	121
Ingestelde snelheid Adaptive Cruise Control (ACC) en intelligente snelheidsbegrenzer ...	125
Intelligente snelheidsbegrenzer	125
Laadsysteem	112
Laag brandstofpeil	114
Lage bandenspanning/waarschuwingssysteem voor bandenspanning	118
Lage oliedruk	111
Lane Keeping Assist-systeem (LKAS).....	130, 611
Lichten aan	121
M-controlelampje (handmatige schakelmodus met 7 versnellingen)/Schakelen	112
Mistlamp achter.....	121
Mistlamp voor	121
Opschakelen.....	112
Parkeerrem en remsysteem	108
Parkeerrem en remsysteem (amber)	110
Richtingaanwijzers en alarmknipperlichten ...	121
Rijmodus	123
Road Departure Mitigation	126, 128
Schakelstand	113
Snelheidsbegrenzer.....	125
Standindicator van de schakelhendel	112

Startblokkeringsysteem.....	122
Stop-/startstelsysteem (amber).....	124
Stop-/startstelsysteem (groen)	124
Storingsindicatielampje	111
Systeemmelding.....	120
Terugschakelen.....	112
Transmissiesysteem	112
VSA UIT	117, 545
VSA-systeem (voertuigstabiliteitsassistentie).....	116
Waarschuwinglampje veiligheidsgordel.....	114
Waarschuwingssysteem voor bandenspanning.....	119
Controlelampjes op-/terugschakelen ...	112, 508, 510
Cruisecontrol	529

D

DAB	303, 347
Dagrijlicht	229
Dagtellet	163
Dagtellet op nul zetten	164
Dimfunctie	
Achteruitkijkspiegel.....	240
Dimmen	
Koplampen	224
Display instellen	296, 338
Dode hoek-informatiesysteem.....	556
Draadloze oplader	260
Drankhouders.....	257

E

Eco-assistentiesysteem	11
ECON-modus	513

Elektrisch stuurbevestigingssysteem (EPS) ...	786
Controlelampje	117, 786
EPS-systeem (elektrische stuurbevestiging) ...	117, 786
Exterieur reinigen	735
Exterieurverzorging (reinen).....	735
Externe spiegels.....	241

F

Filter	
Stof en pollen	730
FM/AM-radio.....	297, 344
Functies	283

G

Gaspedaalpositiemeter	168
Geïntegreerde sleutel	189
Geluid instellen	295, 337
Gemiddeld brandstofverbruik	164
Gemiddelde snelheid	164
Gereedschappen.....	742
Gevaren van uitlaatgassen (koolmonoxide)....	104
Glas (verzorging).....	736
G-meter.....	168
Gordels (veiligheid)	46

H

Handgeschakelde transmissie.....	509
Handmatige schakelmodus met 7 versnellingen ...	506
Handschoenenkastje	254
Handsfree telefoonsysteem (HFT)	430, 451

Automatisch importeren van telefoonboek en gesprekshistorie mobiele telefoon	444, 464	Intelligente snelheidsbegrenzer	537	Recirculatie-/frisse-luchtmodus	278
Bellen	447, 472	Interface voor bestuurdersinformatie	161	Sensoren	282
Beltoon	442, 463	Interieur reinigen	732	Stof- en pollenfilter	730
Beperkingen voor handmatige bediening	431, 453	Interieurverlichting	252	Voorruit en ruiten ontdooien	279
Berichten weergeven	478	iPod	306, 350	Klok	186
Display HFT-status	431, 453	J		Klok instellen	186
Een account voor sms- of e-mailberichten* selecteren	477	Jashaakjes	263	Knipperlichten (richtingaanwijzers)	223
Fonetische wijziging telefoonboek	468	K		Knipperlichten voor inhalen	224
HFT-knoppen	430, 451	Kaartleeslampjes	253	Knop achterruitverwarming/verwarmde buitenspiegel	238
HFT-menu's	432, 454	Keuzehendel		Knop Display/Informatie	161, 316
Ontvangen van een sms-/e-mailbericht	476	Bediening	502, 504	Knop Engine Start/Stop	219
Oproep ontvangen	449, 475	Kan niet worden bewogen	776	Knop Trip	163
Opties sms-/e-mailberichten instellen	462	Ontgrendelen	776	Koelvloeistof (motor)	694
Opties tijdens het bellen	450, 475	Kickdown (Continu Variabele Transmissie)	501	Oververhitting	779
Telefooninstellingen	436, 459	Kilometerteller	163	Radiateur bijvullen	696
Verkort kiezen	445, 465	Kinderzitje	74	Reservetank bijvullen	694
HDMI™-poort	287	Bevestigingsband gebruiken	98	Koolmonoxidegas	104
Helderheidsregeling (instrumentenpaneel)	237	Grote kinderen	101	Koplampen	224
HFT (handsfree telefoonsysteem)	430, 451	Kinderzitje bevestigen met een heup-/ schoudergordel	96	Automatische bediening	225
Honda Sensing	562	Kinderzitje kiezen	80	Bediening	224
Honda TRK	755	Kinderzitje voor baby's en peuters	77	Dimmen	224, 229
Hoofdsteunen voorstoelen	246	Kinderzitje voor kleine kinderen	79	Richten	702
		Naar achteren gericht kinderzitje	77	Sproeier	236
		Zitverhogers	102	Koplampsproeiers	236
I		Kinderzitje kiezen	80	Krik (wielmoersleutel)	750
Identificatienummers	808	Klimaatregelsysteem	275	Kruipen (Continu Variabele Transmissie)	501
Motor en transmissie	808	Automatische klimaatregeling gebruiken	275		
Voertuigidentificatie	808	Modus veranderen	275		
Instelbare functies	171, 388, 396				
Instelbare snelheidsbegrenzer	533				
Instrumentenpaneel	107				
Helderheidsregeling	237				

L

Lage acculading	782
Lage bevestigingspunten	91
Lampen vervangen	702
Achterlichten	707
Achterlichten en mistlamp achter	707
Achteruitrijlicht	706
Bagageruimteverlichting	710
Contourverlichting	703
Hooggemonteerd remlicht	707
Interieurverlichting	709
Kaartleeslampje	708
Kentekenplaatverlichting achter	707
Koplampen	702
Mistlampen vóór	702
Plafondverlichting	709
Remlichten	706
Richtingaanwijzer achter	706
Richtingaanwijzer vóór, parkeerlichting/ dagrijlicht	702
Verlichting handschoenenkastje	709
Verlichting make-upspiegel	709
Zijrichtingaanwijzers/ waarschuwingssknipperlichten	705
Lampspecificaties	805
Lane Keeping Assist-systeem (LKAS)	609
LaneWatch™	559
Lege accu	772
Lekke band	744
Limited Slip Differential (LSD)	548
Luchtdruk	806

M

Make-upspiegels	9
Maximaal toegestane gewicht	487
M-controlelampje (handmatige schakelmodus met 7 versnellingen)/Schakelcontrolelampje	112
Meetinstrumenten, Meters	159
Meters	159
Modificaties (en accessoires)	738
Motor	808
Koelvloeistof	694
Olie	687
Schakelaarzoemer	218
Starten	493, 496
Starten met startkabels	772
Motor starten	493, 496
Motorschakelaarzoemer	218
Start niet	768
Starten met startkabels	772
Motorkoelvloeistof	694
Oververhitting	779
Radiateur bijvullen	696
Reservetank bijvullen	694
Motorolie	687
Aanbevolen motorolie	687
Bijvullen	693
Controlelampje laag oliepeil	789
Controlelampje lage oliedruk	111, 782
Controleren	690
MP3	309, 358

N

Noodsituatie	797
Noodstopsignaal	641
Nummers (identificatie)	808

O

Olie (motor)	687
Aanbevolen motorolie	687
Bijvullen	693
Controlelampje laag oliepeil	789
Controlelampje lage oliedruk	111, 782
Controleren	690
Motoroliecontrolesysteem	670
Viscositeit	687
Oliecontrolesysteem	670
On-board apps	365
Onderhoud	661
Accu	722
Afstandsbediening	727
Banden	716
Klimaatregeling	729
Koelvloeistof	694
Lampen vervangen	702
Olie	690
Oliecontrolesysteem	670
Onder de motorkap	682
Onderhoudsherinneringssysteem	665
Radiateur	696
Reinigen	732
Rem-/koppelvloeistof	699
Transmissievloeistof	698

Veiligheid	663
Verwarmingssysteem	729
Voorzorgsmaatregelen	662
Onderhoudsherinneringssysteem	665
Open Source-licenties	386
Openen	
Achterklep	801
Openen/sluiten	
Achterklep	204
Elektrisch bediende ruiten	212
Motorkap	685
Schuifdak	216
Oververhitting	779
Overzicht Conformiteitsverklaring EG	823

P

Parkeerrem	633
Parkeersensorsysteem	644
Peilstok (motorolie)	690
Pop-upmotorkapsysteem	71
Onderhoud van het pop-upmotorkapsysteem	73
Portieren	188
Automatische portierontgrendeling	203
Automatische portiervergrendeling	203
Controlelampje open portier	45
Portieren van binnenuit vergrendelen/ ontgrendelen	201
Portieren van buitenaf vergrendelen/ontgrendelen....	191
Sleutels	188
Portieren ontgrendelen	191
Problemen oplossen	741
Achterportier openen lukt niet	37

Doorgebrande zekering	790
Keuzehendel kan niet worden bewogen	776
Lawaai bij het remmen	39
Lekkage/leke band	744
Motor start niet	768
Oververhitting	779
Rempedaal trilt	36
Slepen in noodsituaties	797
Waarschuwinglampjes	108
Zoemer klinkt bij het openen van een portier	38

R

Radarsensor	632
Radiator	696
Radio (FM/AM)	297, 344
Radio Data System (RDS)	298, 346
RDS (Radio Data System)	298, 346
Remdrukmeter	168
Remsysteem	633
Antiblokkeersysteem (ABS)	639
Automatic Brake Hold	636
Controlelampje	108
Parkeerrem	633
Remondersteuningssysteem	640
Vloeistof	699
Voetrem	635
Reservewiel	744, 806
Rev Match-systeem	511
Richtingaanwijzers	223
Controlelampjes (instrumentenpaneel)	121
Rijden	483
Continu Variabele Transmissie	501

Cruisecontrol	529
Motor starten	493, 496
Remmen	633
Schakelen	502, 504, 509
Rijmodusshakelaar	526
Road Departure Mitigation	617
Aan en uit	620
Ruiten (openen en sluiten)	212
Ruitensproeiers	233
Schakelaar	233
Vloeistof toevoegen/bijvullen	701
Ruitenwissers en -sproeiers	233
Achter	235
Voor	233

S

Schakelaars (rondom het stuurwiel)	4, 5, 6, 218
Schakelen (transmissie)	502, 504, 509
Schakelflippers (handmatige schakelmodus met 7 versnellingen)	506, 507
Schakelhendel	502, 504, 509
Schakelhendelposities	
Continu Variabele Transmissie	502, 504
Handgeschakelde transmissie	509
Selectieknop (Audio)	290
Sensorcamera voor	630
Siri Eyes Free	372
Sleutelnummerplaatje	190
Sleutels	188
Achterportier openen lukt niet	202
Afstandsbediening	197
Draaien lukt niet	36

Nummerplaatje	190
Typen en functies	188
Slijtage-indicatoren (band)	717
Smartphone-verbinding	366
Snelheidsbegrenzer, instelbaar	533
Snelheidsbegrenzer, intelligent	537
Snelheidsmeter	159
Song By Voice™ (SBV)	353
Specificaties	804
Spiegels	240
Achteruitkijkspiegel	240
Afstellen	240
Buiten	241
Extern	241
SRS-airbags (airbags)	60
Standindicator van de schakelhendel ...	112, 503, 505
Start-/stop-knop	219
Startblokkeringsysteem	207
Controlelampje	122
Starten met startkabels	772
Stoelen	243
Achterbank	250
Verstellen	243
Verwarming voorstoelen	268
Voorstoelen	243
Stof- en pollenfilter	730
Stop-/startstelsel	514, 520
Knop UIT	515
Stoppen	642
Stopwatch	169
Storingsindicatielampje	111, 783
Stuurwiel	239
Afstellen	239

Supervergrendeling	211
Symbool laag oliepeil	789

T

Taal (HFT)	453
Tabel smeermiddelspecificaties	805
Tanken	655
Benzine	655, 804
Brandstofmeter	159
Controlelampje laag brandstofpeil	114
Temperatuur	165
Weergave buitentemperatuur	165
Temperatuursensor	165, 282
Thuiscomer	744, 806
Tijd (instelling)	186
Tijdelijke reparatiekit (TRK)	755
Toerentalindicatoren	168
Toerenteller	159
Transmissie	502, 504, 509
controlelampje schakelstand	112
Handgeschakeld	509
Handmatige schakelmodus met 7 versnellingen ...	506
Nummer	808
Standindicator van de schakelhendel ...	112, 503, 505
Vloeistof	698
TRK (tijdelijke reparatiekit)	755

U

Uitparkeermonitor	648
Ultrasonische sensoren	210
USB-flashdrives	309, 358, 382
USB-poort(en)	285

V

Veilig rijden	41
Veiligheid van kinderen	74
Kindersloten	202
Veiligheidscontrole	45
Veiligheids gordels	46
Controle	56
Kinderzitje bevestigen met een heup-/	
schoudergordel	96
Vastgespen	52
Verankeringspunt op schouderhoogte afstellen	54
Waarschuwing	49
Waarschuwing lampje	49, 114
Zwangere vrouwen	55
Veiligheidsmelding	0
Veiligheidsstickers	105
Verankeringspunt op schouderhoogte	54
Vergrendelen/ontgrendelen	188
Automatische portiervergrendeling/-	
ontgrendeling	203
Kindersloten	202
Met een sleutel	199
Sleutels	188
Van binnenuit	201
Van buitenaf	191
Verkeersbordenherkenningssysteem	623
Kleine pictogrammen aan en uit	629
Verlichting	224, 702
Automatisch	225
Controlelampje grootlicht	121
Controlelampje lichten aan	121
Dagrijlicht	229

Interieur	252	Motorkoelvloeistof	694	Waarschuwingssysteem voor	
Lampen vervangen	702	Rem/koppeling	699	bandenspanning	549, 553
Lichtschakelaars	224	Vooruitsproeier	701	Controlelampje	118, 119
Mistlampen	227	Voertuig met turbomotor	660	Initialiseren	550, 553
Richtingaanwijzers	223	Voertuig slepen		Watt	805
Verlichtingsregeling	237	Noodsituatie	797	Weergave buitentemperatuur	165
Knop	237	Voertuigidentificatienummers	808	Werking spraakbediening	340
Versleten banden	716	Voertuigstabiliteitsregeling (VSA)	544	Algemene opdrachten	343
Verstellen		Controlelampje UIT	117	Audio-opdrachten	342
Achterbank	250	Off-schakelaar	545	Nuttige opdrachten	342
Armsteun	251	Systeemplasje	116	Opdrachten klimaatregeling	343
Hoofdsteunen voorstoelen	246	Voetrem	635	Opdrachten muziek zoeken	343
Voorstoelen	243	Voorgescreven brandstof	655	Opdrachten op het scherm	343
Verstreken tijd	164	Voorportieren van binnenuit ontgrendelen ...	201	Scherm Spraakactivering	341
Vervangen		Voorruit	233	Spraakherkenning	340
Accu	724, 727	Ontdooien/ontwasemen	279	Telefoonopdrachten	342
Lampen	702	Reinigen	736	Wettelijke bepalingen	811
Wisserbladrubber	711, 714	Ruitenwissers en -sproeiers	233	Wielmoersleutel (krikkhendel)	750
Zekeringen	790	Sproeiervloeistof	701	Wi-Fi-verbinding	370
Verwarme buitenspiegels	238	Wisserbladen	711	Winterbanden	720
Verwarming	268	Voorruit en ruiten ontdooien	279	Sneeuwkettingen	720
Verwarming voorstoelen	268	Voorstoelen	243	Wissers en sproeiers	
Verwarmingssysteem	270	Verstellen	243	Wisserbladen controleren en vervangen	711
Stof- en pollenfilter	730	Voorzorgsmaatregelen tijdens het rijden ...	499	WMA	309, 358
Verwarming	270	Regen	501		
Voorruit en ruiten ontdooien	272	VSA (voertuigstabiliteitsregeling)	544		
Verwisselen				Z	
Banden	744			Zekeringen	790
Viscositeit (olie)	687, 805	W		Controleren en vervangen	796
Vloeistof		Waarschuwing- en informatiemelding	135	Locaties	790
Handgeschakelde transmissie	698	Waarschuwinglampje aan/knippert	782	Zijairbags	65
Vloeistoffen		Waarschuwinglampje systeemmelding	120	Zijgordijnairbag	67
Continu Variabele Transmissie	502, 504, 698	Waarschuwingstickers	105	Zitverhogers (voor kinderen)	102
				Zwangere vrouwen	55

