



In deze handleiding wordt bepaalde informatie voorafgegaan door het symbool **ATTENTIE**. Deze informatie is bedoeld om u te helpen bij het voorkomen van schade aan het voertuig, andere eigendommen en het milieu.

De symbolen  op stickers die op het voertuig zijn geplakt, zijn er om u eraan te herinneren dat u deze handleiding moet lezen voor een goede en veilige bediening van het voertuig.

 heeft verschillende kleuren om aan te geven dat er sprake is van "gevaar" (rood), "waarschuwing" (oranje), of "let op" (amber).

Enkele woorden over veiligheid

Uw veiligheid en de veiligheid van anderen is zeer belangrijk. Het veilig gebruiken van dit voertuig is een belangrijke verantwoordelijkheid.

Om u te helpen de juiste beslissingen te nemen op het gebied van veiligheid, bieden we u gebruikspedures en andere informatie op stickers en in deze handleiding aan. Deze informatie waarschuwt u voor potentiële gevaren waardoor u of anderen letsel zouden kunnen oplopen.

Uiteraard is het niet praktisch of zelfs mogelijk u voor alle gevaren te waarschuwen, die verband houden met het gebruik en het onderhoud van het voertuig. U dient uit te gaan van uw eigen gezonde beoordelingsvermogen.

U treft deze belangrijke veiligheidsinformatie in verschillende vormen aan, waaronder:

- **Waarschuwingstickers** - op het voertuig.
- **Veiligheidsmeldingen** - voorafgegaan door een veiligheidswaarschuwingssymbool  en een van de drie signaalwoorden: **GEVAAR**, **WAARSCHUWING** of **LET OP**. Deze signaalwoorden betekenen:

 **GEVAAR**

Indien u de instructies niet opvolgt, ZULT u ERNSTIG of DODELIJK LETSEL oplopen.

 **WAARSCHUWING**

Indien u de instructies niet opvolgt, KUNT u ERNSTIG of DODELIJK LETSEL oplopen.

  **WAARSCHUWING**

Indien u de instructies niet opvolgt, KUNT u ERNSTIG of DODELIJK LETSEL oplopen.

 **LET OP**

Indien u de instructies niet opvolgt, KUNT u LETSEL oplopen.

- **Veiligheidsopschriften** - zoals belangrijke veiligheidsmaatregelen.
- **Hoofdstuk Veiligheid** - zoals veilig rijden.
- **Instructies** - het juiste en veilige gebruik van dit voertuig.

Deze handleiding bevat een grote hoeveelheid belangrijke veiligheidsinformatie - lees deze aandachtig door.

Incidentrecorders

Uw voertuig is uitgerust met meerdere voorzieningen waar in het algemeen naar verwezen wordt als incidentrecorders. Deze leggen verscheidene typen real-time voertuiggegevens vast, zoals het opblazen van SRS-airbags of het falen van SRS-systeemcomponenten. Deze gegevens behoren toe aan de eigenaar van het voertuig en zijn niet toegankelijk voor anderen, behalve als dit wettelijk verplicht is of met toestemming van de eigenaar van het voertuig. Deze gegevens kunnen worden benaderd door Honda, haar geautoriseerde dealers en erkende reparateurs, werknemers, vertegenwoordigers en aannemers met uitsluitend als doel technische diagnose, onderzoek en ontwikkeling van het voertuig.

Diagnostische onderhoudsrecorders

Uw voertuig is uitgerust met een onderhoudssysteem dat informatie opslaat over aandrijflijnprestaties en rijomstandigheden. Deze gegevens kunnen gebruikt worden door technici om het voertuig te diagnosticeren, repareren en onderhouden. Deze gegevens kunnen door niemand anders benaderd worden, behalve als dit wettelijk verplicht is of met toestemming van de eigenaar van het voertuig. Deze gegevens kunnen worden benaderd door Honda, haar geautoriseerde dealers en erkende reparateurs, werknemers, vertegenwoordigers en aannemers met uitsluitend als doel technische diagnose, onderzoek en ontwikkeling van het voertuig.

Deze gebruikershandleiding moet als permanent onderdeel van het voertuig worden beschouwd en moet daarom bij de verkoop van het voertuig worden meegeleverd.

Deze gebruikershandleiding beschrijft alle modellen van het voertuig. Het is mogelijk dat u beschrijvingen van uitrustingsdetails en functies tegenkomt, die niet op uw specifieke model aanwezig zijn.

De afbeeldingen in deze gebruikershandleiding verbeelden functies en uitrustingsdetails die aanwezig zijn op sommige, maar niet alle modellen. Uw specifieke model beschikt mogelijk niet over sommige van deze functies.

De informatie en de specificaties in deze publicatie waren geldig op het moment van de goedkeuring tot drukken. Honda Motor Co., Ltd. behoudt zich echter het recht voor de specificaties of het ontwerp op elk ogenblik te beëindigen of te wijzigen zonder aankondiging en zonder dat zulks leidt tot enige verplichting.

Hoewel deze handleiding van toepassing is op zowel modellen met het stuur rechts als links, verwijzen de illustraties in deze handleiding voornamelijk naar modellen met het stuur links.

➤ **Veilig rijden** BLZ. 33

Voor veilig rijden BLZ. 34 Veiligheidsgordels BLZ. 38 Airbags BLZ. 50

➤ **Instrumentenpaneel** BLZ. 85

Controlelampjes BLZ. 86 Meters en displays BLZ. 128

➤ **Bedieningselementen** BLZ. 145

Klok BLZ. 146 Portieren vergrendelen en ontgrendelen BLZ. 148
Ruiten openen en sluiten BLZ. 167
Schakelaars rondom het stuurwiel bedienen BLZ. 172
Interieurverlichting/Comfortvoorzieningen interieur BLZ. 207

➤ **Functies** BLZ. 229

Audiosysteem BLZ. 230 Basisbediening audiosysteem BLZ. 237, 268
Instelbare functies BLZ. 322 Handsfree telefoonsysteem BLZ. 348

➤ **Rijden** BLZ. 387

Vóór het rijden BLZ. 388 Aanhanger/caravan trekken BLZ. 392 Tijdens het rijden BLZ. 397
Achteruitrijcamera voor multi-weergave* BLZ. 477 Bijtanken BLZ. 479

➤ **Onderhoud** BLZ. 485

Voordat onderhoud wordt verricht BLZ. 486 Onderhoudsschema* BLZ. 494
Roetfilter (DPF) regenereren* BLZ. 517
Banden controleren en onderhouden BLZ. 534 Accu BLZ. 540

➤ **Onverwachte gebeurtenissen** BLZ. 555

Gereedschappen BLZ. 556 Bij een lekke band BLZ. 557
Oververhitting BLZ. 583 Controlelampje, gaat branden/knipperen BLZ. 585
Bijtanken BLZ. 605

➤ **Informatie** BLZ. 607

Specificaties BLZ. 608 Identificatienummers BLZ. 614

Inhoud

Veiligheid van kinderen BLZ. 63	Gevaren van uitlaatgassen BLZ. 82	Waarschuwingstickers BLZ. 83
Achterklep openen en sluiten BLZ. 161	Beveiligingssysteem BLZ. 163	
Openen en sluiten van het glazen panoramadak en zonnescerm* BLZ. 170		
Spiegels verstellen BLZ. 193	Stoelen verstellen BLZ. 197	
Klimaatregelsysteem BLZ. 219		
Audio-foutmeldingen BLZ. 314	Algemene informatie over het audiosysteem BLZ. 317	
Remmen BLZ. 458	Uw voertuig parkeren BLZ. 472	
Brandstofzuinigheid BLZ. 483	Accessoires en modificaties BLZ. 484	
Onderhoudsherinneringssysteem* BLZ. 489	Onderhoud onder de motorkap BLZ. 502	
Lampen vervangen BLZ. 519	Wisserbladen controleren en onderhouden BLZ. 530	
Verzorging van de afstandsbediening BLZ. 544	Onderhoud van klimaatregelsysteem BLZ. 546	Reinigen BLZ. 549
Motor start niet BLZ. 575	Procedure voor starten met startkabels BLZ. 579	Schakelhendel kan niet worden bewogen BLZ. 582
Zekeringen BLZ. 591	Slepen in noodsituaties BLZ. 600	Wanneer u de achterklep niet kunt openen BLZ. 603
Apparaten die radiogolven uitzenden* BLZ. 615	Inhoud Conformiteitsverklaring EG* BLZ. 616	

Verkorte handleiding BLZ. 4

Veilig rijden BLZ. 33

Instrumentenpaneel BLZ. 85

Bedieningselementen BLZ. 145

Functies BLZ. 229

Rijden BLZ. 387

Onderhoud BLZ. 485

Onverwachte gebeurtenissen BLZ. 555

Informatie BLZ. 607

Index BLZ. 617

Visuele index

Type met het stuur links

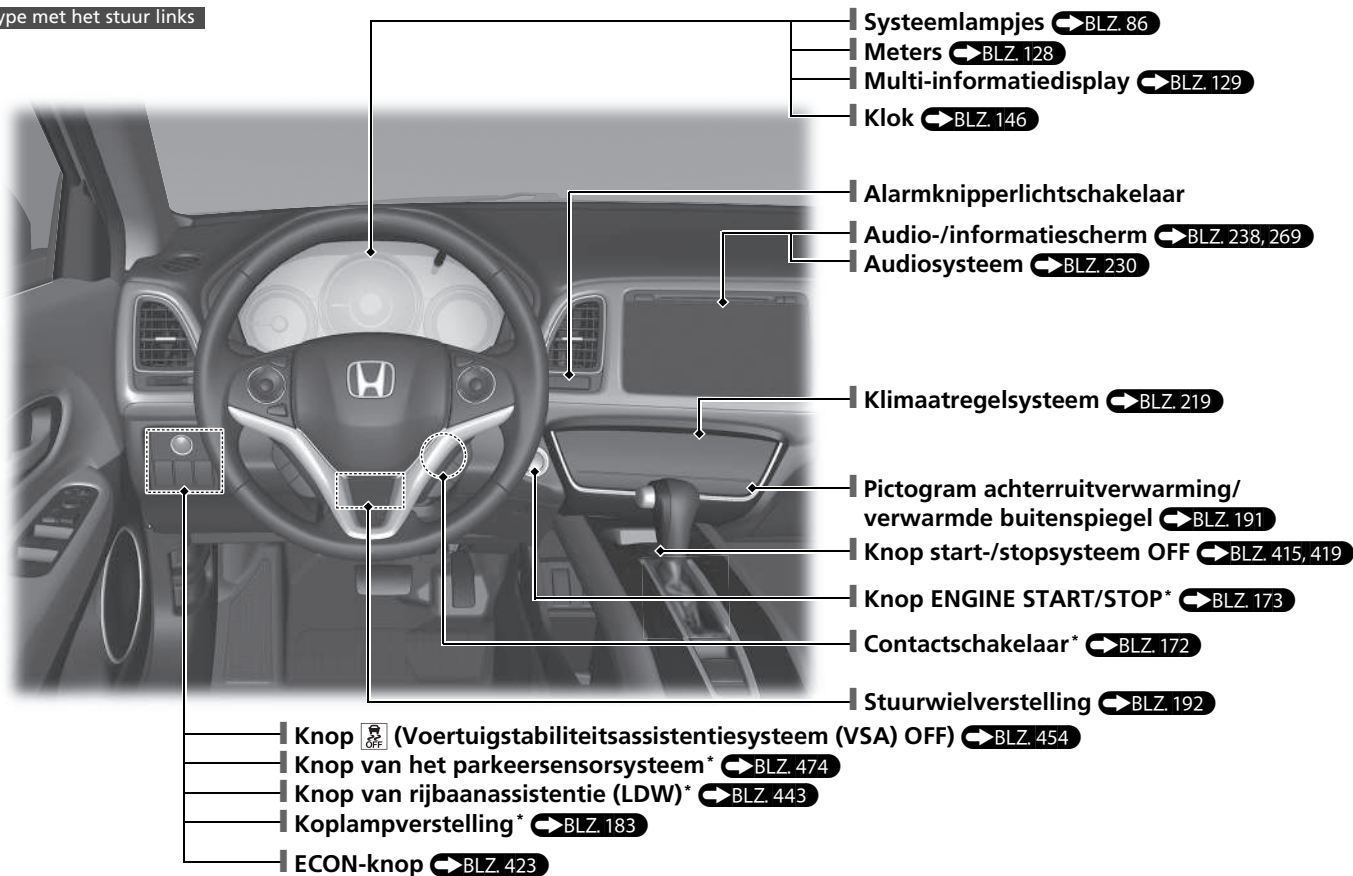

Type met het stuur rechts

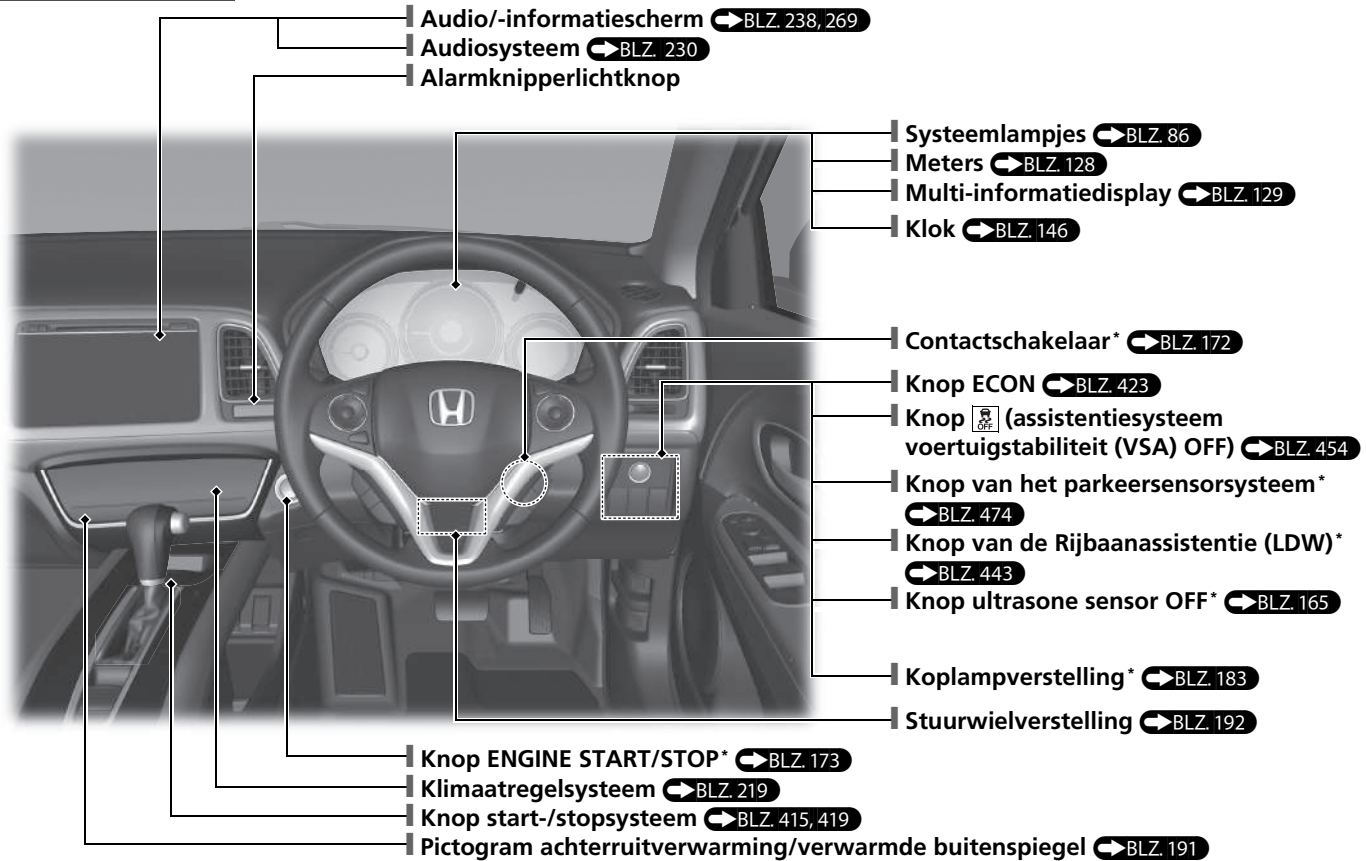

* Niet beschikbaar op alle modellen

Visuele index

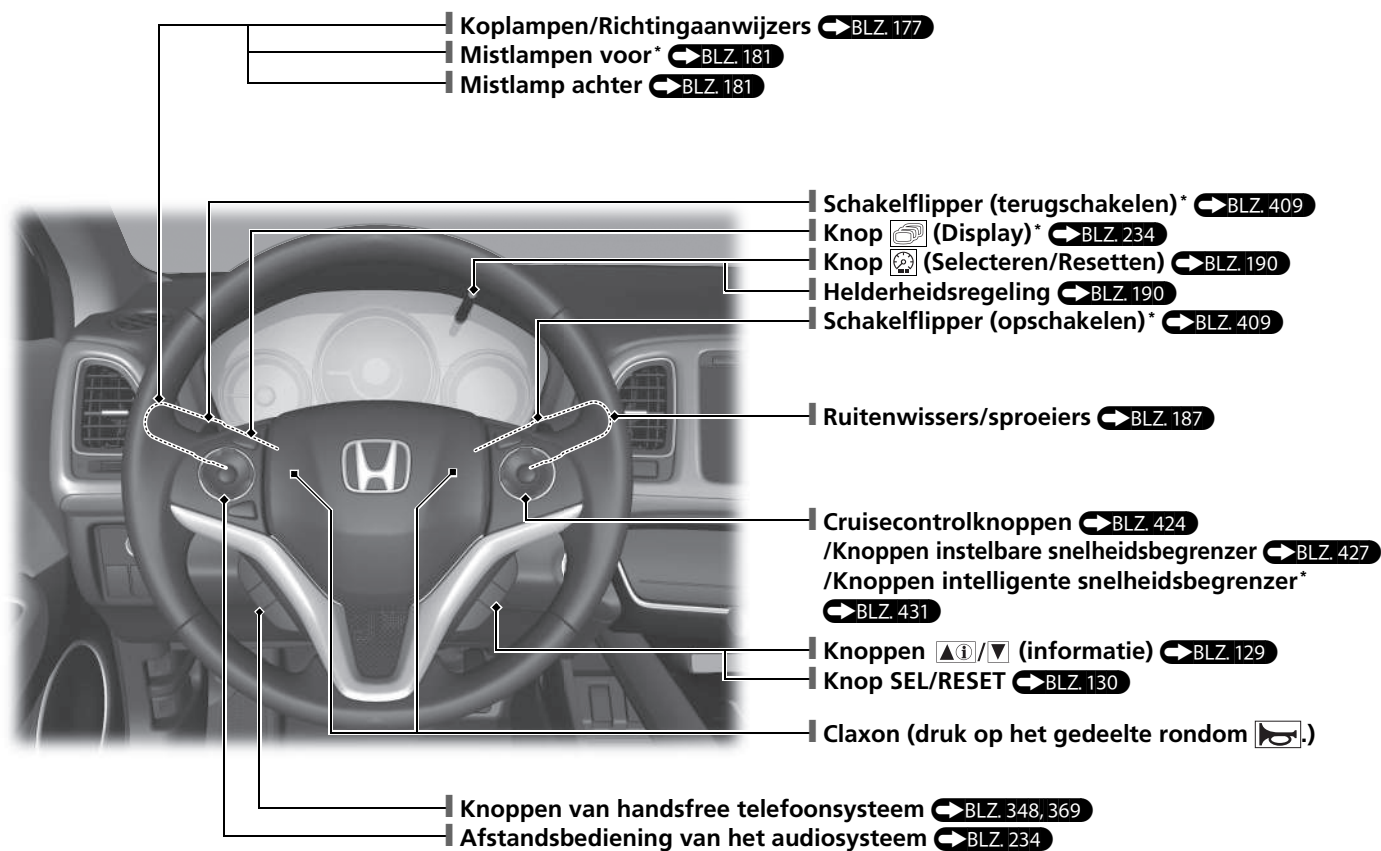

Type met het stuur links

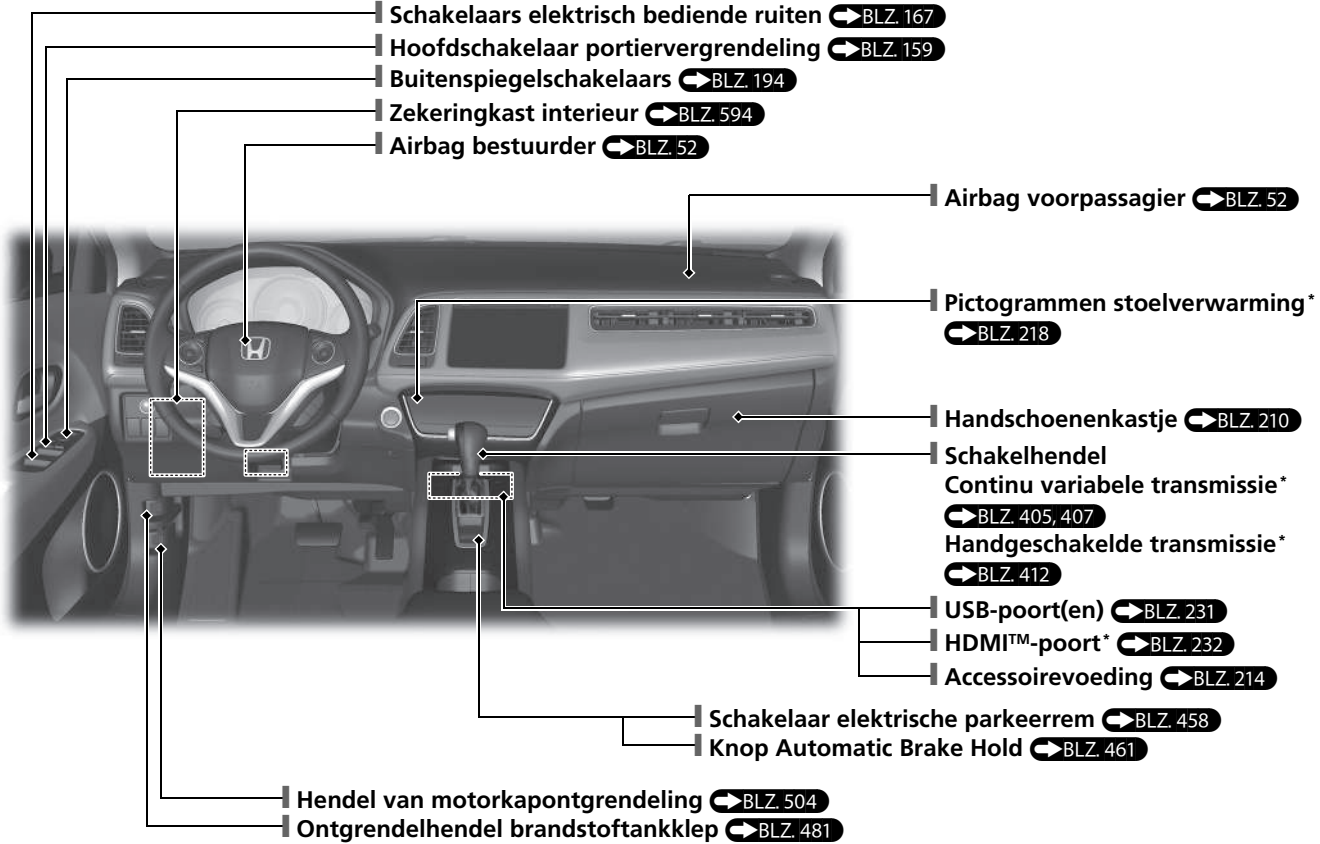

* Niet beschikbaar op alle modellen

Visuele index

Type met het stuur rechts

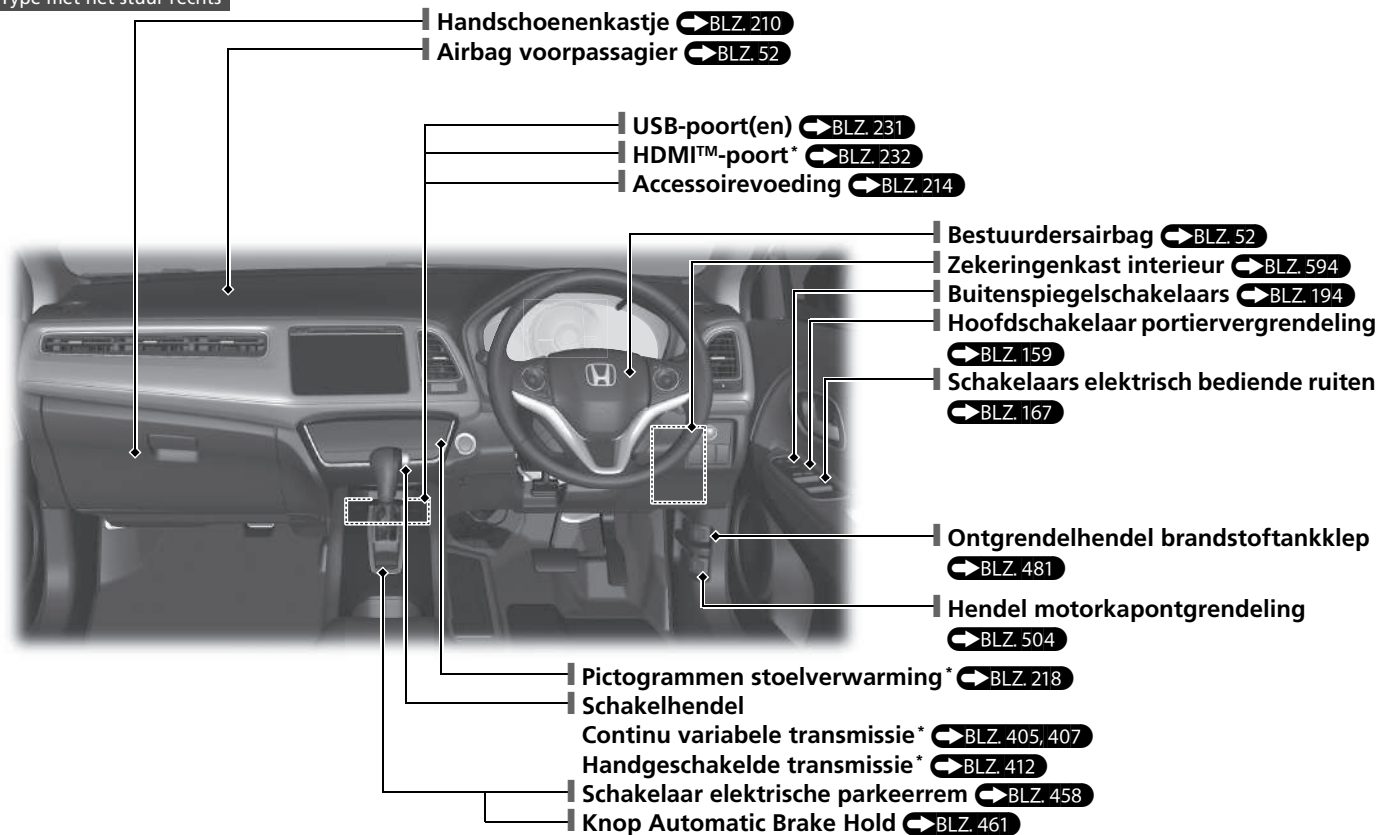

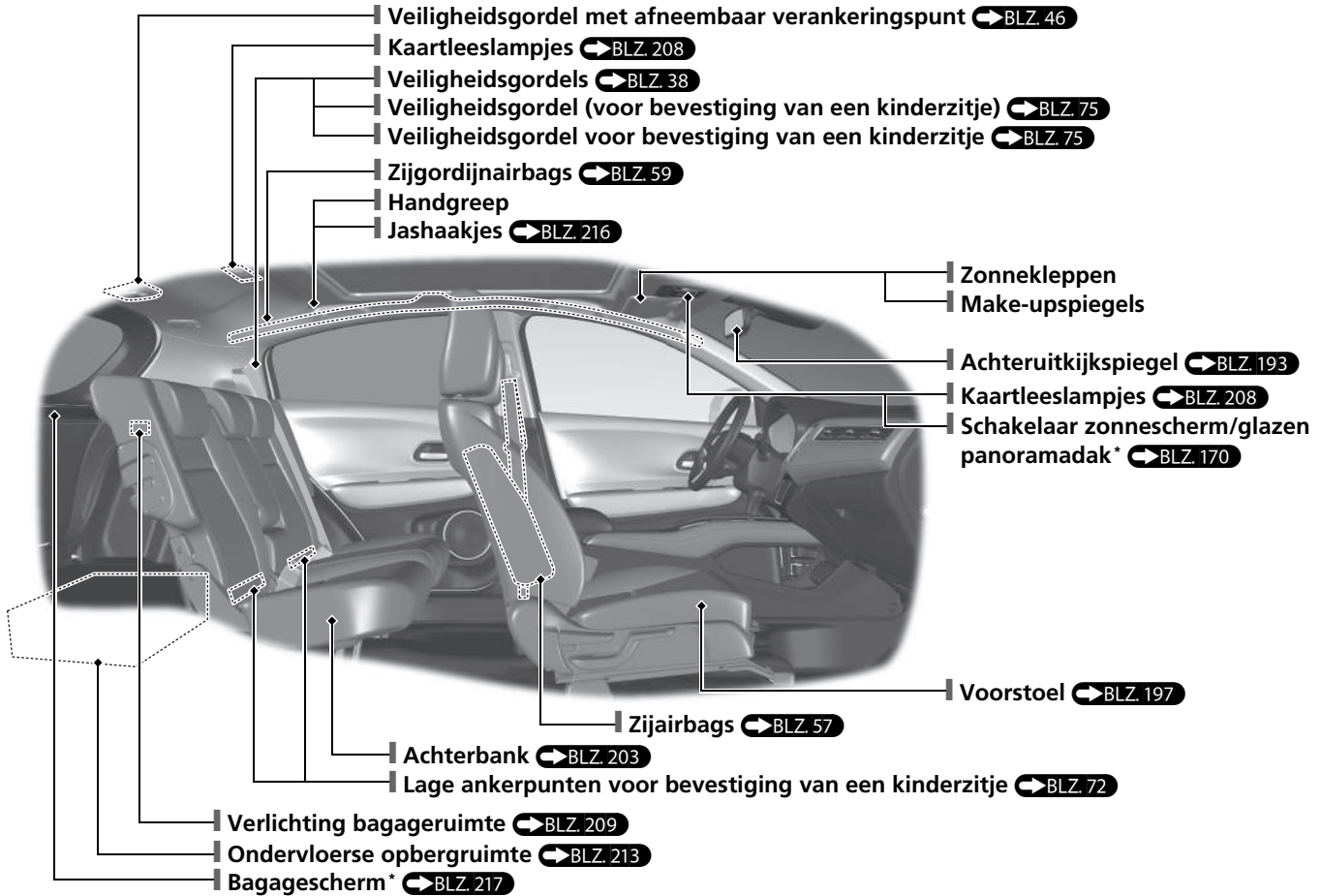

* Niet beschikbaar op alle modellen

Visuele index

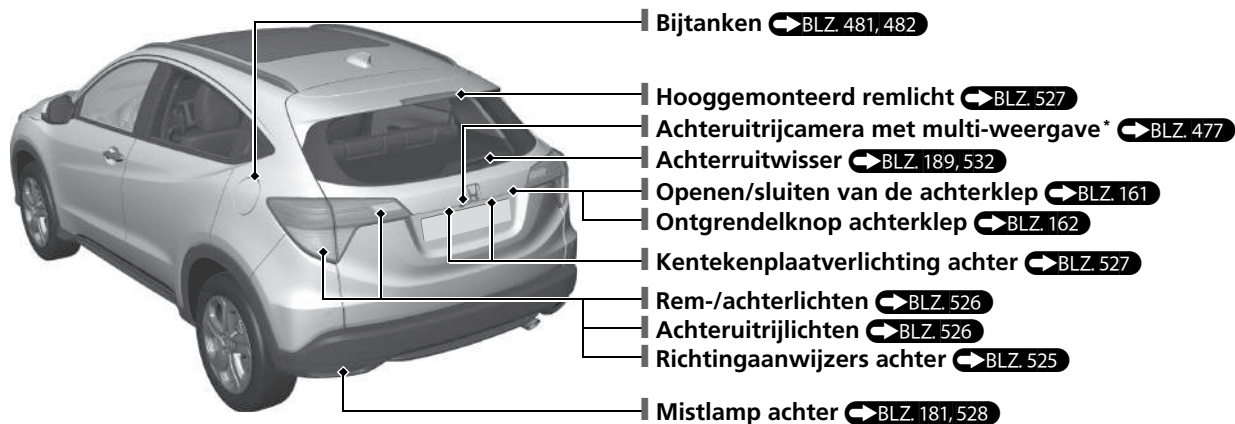
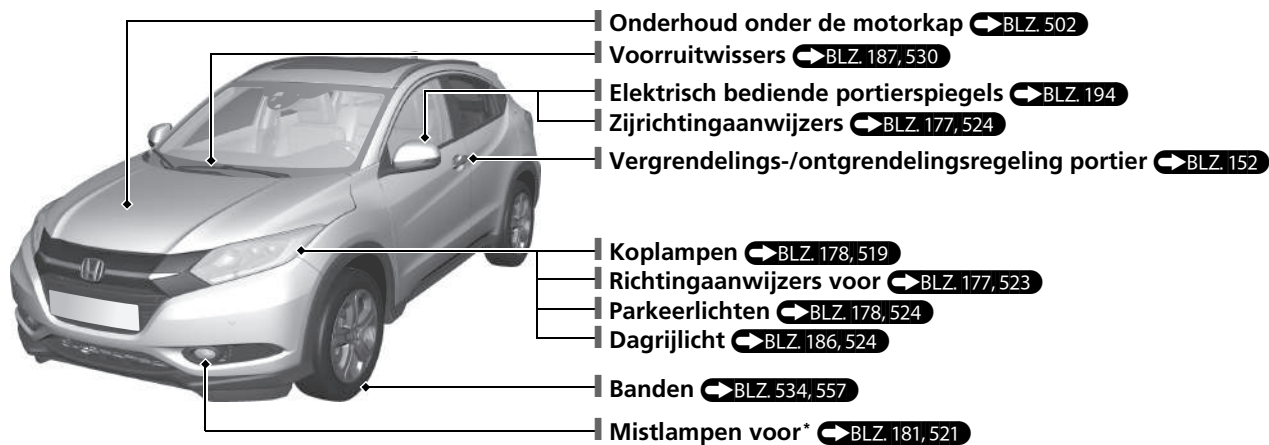

Eco-assistentiesysteem

Controlelampje ECON-modus BLZ. 104

Gaat branden wanneer de knop **ECON** wordt ingedrukt.



Zuinigheidsmeter

- Verandert van kleur om uw rijstijl aan te geven.
 - Groen:** zuinig rijden
 - Lichtgroen:** matige acceleratie/deceleratie
 - Wit:** agressieve acceleratie/deceleratie
- De kleur van de zuinigheidsmeter verandert overeenkomstig de bediening van het rem- of gaspedaal.
- U kunt de kleurinstelling wit veranderen in diverse andere kleuren.

 **Instelbare functies**  BLZ. 136

Knop **ECON** BLZ. 423

Helpt bij het maximaliseren van de brandstofzuinigheid.

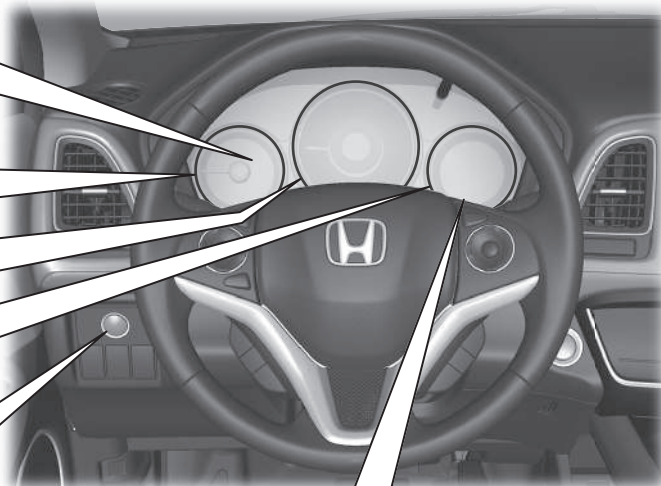



De melding wordt gedurende enkele seconden weergegeven wanneer de knop **ECON** wordt ingedrukt.

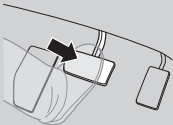
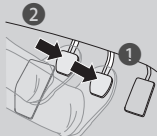
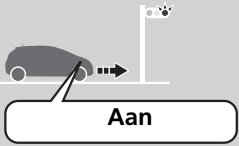

Start-/stopsysteem

Om zuiniger met brandstof om te gaan, stopt en start de motor zoals hieronder wordt beschreven. Wanneer het start-/stopsysteem is ingeschakeld, gaat het controlelampje (groen) van het start-/stopsysteem branden. ➔ BLZ. 415, 419

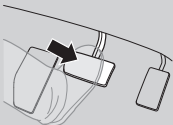
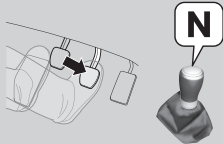
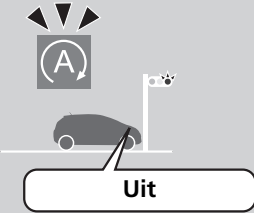
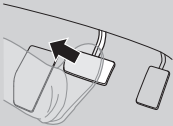
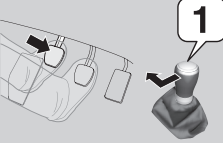
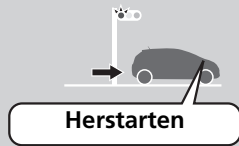
Bij	Continu variabele transmissie	Handgeschakelde transmissie	Motorstatus
Afremmen 	Stop de auto en trap het rempedaal in. 	<ul style="list-style-type: none">• Trap het rempedaal in.• Trap het koppelingspedaal volledig in. 	 Aan
Stoppen 	Houd het rempedaal ingetrapt. 	<ul style="list-style-type: none">• Blijf het rempedaal intrappen.• Zet de schakelhendel in N.• Laat het koppelingspedaal los. 	 Uit
Opstarten	Laat het rempedaal los. 	<ul style="list-style-type: none">• Trap het koppelingspedaal opnieuw in.• Zet de schakelhendel in 1.• Trap het gaspedaal in om het rijden te hervatten. 	 Herstarten

Veilig rijden BLZ 33

Airbags BLZ 50

- Uw voertuig is uitgerust met airbags, die u en uw passagiers beschermen tijdens een gematigde tot krachtige botsing.

Veiligheid van kinderen BLZ 63

- Alle kinderen jonger dan 12 jaar dienen op de achterbank te zitten.
- Kleine kinderen dienen goed te worden vastgespeld in een naar voren gericht kinderzitje.
- Baby's en peuters dienen goed te worden vastgespeld in een naar achteren gericht kinderzitje op de achterbank.

Gevaren van uitlaatgassen BLZ 82

- Uw voertuig stoot gevaarlijke uitlaatgassen uit, die koolmonoxide bevatten. Laat de motor niet draaien in afgesloten ruimten, waar het koolmonoxidegas zich kan verzamelen.

Veiligheidsgordels BLZ 38

- Gesp uw veiligheidsgordel vast en ga zo ver mogelijk naar achteren op de stoel zitten.
- Controleer of uw passagiers hun veiligheidsgordels correct dragen.

Controlelijst vóór het rijden BLZ 37

- Controleer voor het rijden of de voorstoelen, de hoofdsteunen, het stuurwiel en de spiegels op de juiste wijze zijn afgesteld.









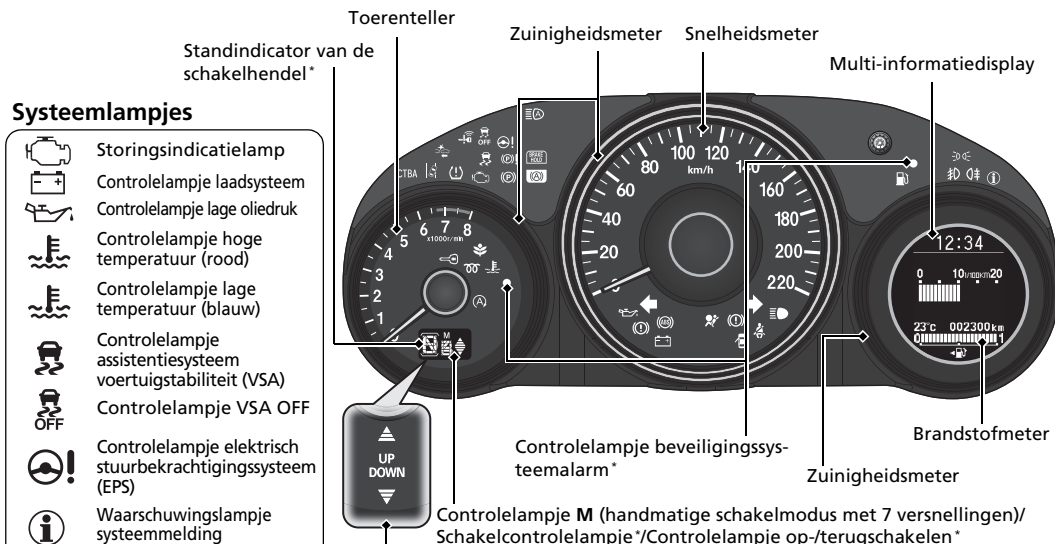







Gesp uw heupgordel zo laag mogelijk vast.

Instrumentenpaneel BLZ. 85





Meters  BLZ. 128 / Multi-informatiedisplay  BLZ. 129 / Systeemplampjes  BLZ. 86







Systeemplampjes

-  Storingindicatielamp
-  Controlelampje laadsysteem
-  Controlelampje lage oliedruk
-  Controlelampje hoge temperatuur (rood)
-  Controlelampje lage temperatuur (blauw)
-  Controlelampje assistentiesysteem voertuigstabiliteit (VSA)
-  Controlelampje VSA OFF
-  Controlelampje elektrisch stuurbekrachtigingssysteem (EPS)
-  Waarschuwinglampje systeemmelding
-  Controlelampje startblokkeringssysteem
-  Controlelampje sleutelloos toegangssysteem*
-  Controlelampje ECON-modus
-  Controlelampje rijbaanassistentie*
-  Controlelampje waarschuwingssysteem frontale botsing*
-  Controlelampje Stadnoodremassistentiesysteem (CTBA)













Systeemplampjes

-  Controlelampje Automatic Brake Hold-systeem
-  Controlelampje Automatic Brake Hold
-  Controlelampje elektrische parkeerrem
-  Controlelampje elektrische parkeerrem

Controlelampjes verlichting

-  Controlelampje lichten aan
-  Controlelampje grootlicht
-  Controlelampje mistlamp voor*
-  Controlelampje mistlamp achter

Systeemplampjes

-  Controlelampjes richtingaanwijzers en alarmknipperlichten
-  Waarschuwinglampje aanvullend veiligheidssysteem
-  Waarschuwinglampje veiligheidsgordel
-  Waarschuwinglampje portier en achterklep open
-  Controlelampje antiblokkeersysteem (ABS)
-  Controlelampje remsysteem (rood)
-  Controlelampje remsysteem (oranje)
-  Controlelampje start/stopsysteem (groen)
-  Controlelampje start/stopsysteem (oranje)
-  Controlelampje gloeibougies*
-  Controlelampje laag brandstofpeil
-  Controlelampje grootlicht-ondersteuningssysteem*
-  Controlelampje lage bandenspanning/waarschuwingssysteem bandenspanning

Bedieningselementen BLZ. 145

Klok BLZ. 146

Modellen met navigatiesysteem

Het navigatiesysteem ontvangt signalen van GPS-satellieten, waarmee de klok automatisch op de juiste tijd wordt gezet.

U moet de tijdzone en de zomertijd aanpassen.

 **Instelbare functies**  BLZ. 322

Alle modellen

De klok in het multi-informatiedisplay wordt automatisch bijgewerkt samen met het klokdisplay van het audiosysteem.

Modellen met audiosysteem met kleurenscherm



- 1 Houd de knop **MENU/CLOCK** (Menu/klok) ingedrukt.
- 2 Draai aan  om het uur te wijzigen en druk op .
- 3 Draai aan  om de minuten te wijzigen en druk op .
- 4 Selecteer **Instellen** en druk vervolgens op .

Deze weergaven worden gebruikt om te tonen hoe de knop **LIST/SELECT** (Lijst/selectie) moet worden bediend.

- Draai aan  om te selecteren.
- Druk op  om te bevestigen.

Modellen met display-audiosysteem



- 1 Raak het pictogram  aan.
- 2 Selecteer **Instellingen**.
- 3 Selecteer **Info**.
- 4 Selecteer de tab **Klok**.
- 5 Selecteer **Klokinstelling**.
- 6 Selecteer  of  het uur te wijzigen.
- 7 Selecteer  of  om de minuut te wijzigen en selecteer vervolgens **OK**.

Knop ENGINE START/STOP*

➔BLZ. 173

Druk op de knop om de voedingsmodus van het voertuig te wijzigen.

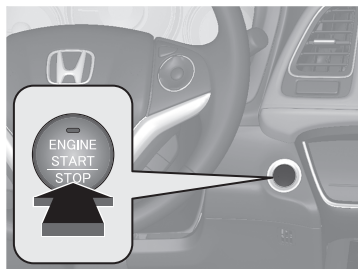

Richtingaanwijzers ➔BLZ. 177

Bedieningshendel richtingaanwijzers

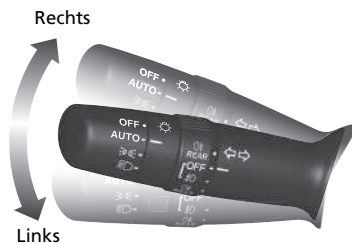

Verlichting ➔BLZ. 178

Lichtschakelaars

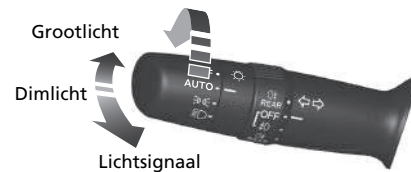

Wissers en sproeiers BLZ 187

Bedieningshendel wissers/sproeiers

**MIST
OFF**

AUTO*1: snelheid wissers varieert automatisch

INT*2: lage snelheid met interval

LO: langzaam wissen

HI: Snel wissen

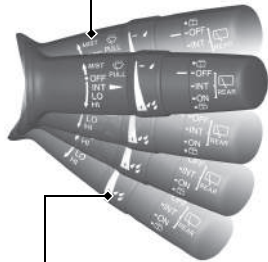

Trek naar u toe om de ruitensproeier in te schakelen.

Verstelring

 : Lage gevoeligheid*1
: lagere snelheid, minder wisslagen*2

 : Hoge gevoeligheid*1
: Hogere snelheid, meer wisslagen*2

*1: Voertuig met automatische interval ruitenswissers

*2: Voertuig zonder automatische interval ruitenswissers

Stuurwiel BLZ 192

- Om het stuurwiel in te stellen, trekt u de instelhendel naar u toe en zet u het stuurwiel in de gewenste positie, waarna u de instelhendel terugduwt in de vergrendelde stand.

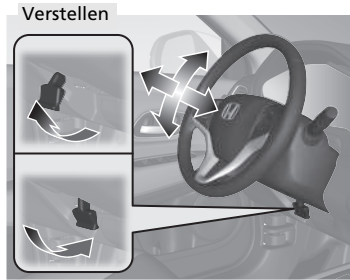

Vergrendelen

Voorportieren ontgrendelen vanuit de binnenkant BLZ 158

- Trek aan de binnenhendel van een van de voorportieren om deze in één beweging te ontgrendelen en te openen.

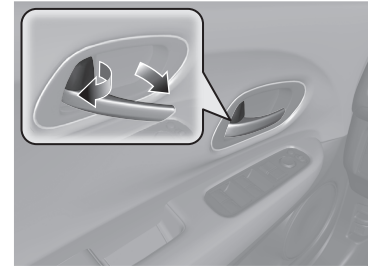

Type met het stuur links

- Wanneer het bestuurdersportier wordt ontgrendeld en geopend met de binnenhendel, worden alle andere portieren en de achterklep ontgrendeld.

Achterklep BLZ. 161

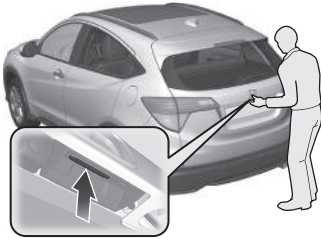

Modellen zonder sleutelloos toegangssysteem

- Druk bij ontgrendelde portieren op de ontgrendelknop van de achterklep en til de achterklep op.

Modellen met sleutelloos toegangssysteem

- Druk op de ontgrendelknop van de achterklep om deze te ontgrendelen en til de achterklep op wanneer u de afstandsbediening bij u draagt.

Elektrisch bediende portierspiegels BLZ. 194

- Zet, terwijl de contactschakelaar in de stand AAN ^{*1} staat, de keuzeschakelaar in de stand L of R.
- Druk op de overeenkomstige rand van de instelschakelaar om de spiegel te verstellen.
- Druk op de inklaptoets om de buitenspiegels in of uit te klappen.

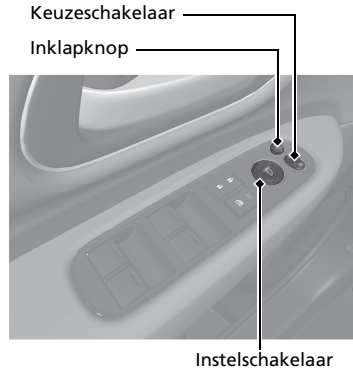

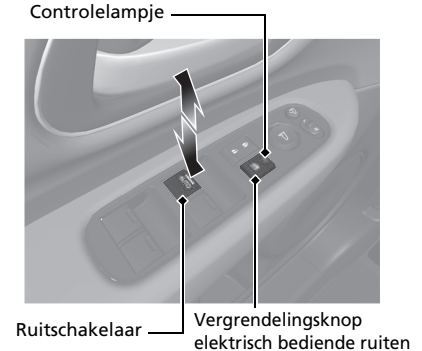

Elektrisch bediende ruiten BLZ. 167

- Open en sluit de elektrisch bediende ruiten, terwijl de contactschakelaar in de stand AAN ^{*1} staat.
- Als de vergrendelingsknop van de elektrisch bediende ruiten in de uitgeschakelde stand staat, kunnen alle passagiersruiten met hun eigen schakelaars geopend en gesloten worden.
- Als de vergrendelingsknop van de elektrisch bediende ruiten in de ingeschakelde stand staat (controlelampje is aan), zijn de schakelaars van alle passagiersruiten geblokkeerd.



*1: Modellen met het sleutelloze toegangssysteem hebben een knop **ENGINE START/STOP** in plaats van een contactschakelaar.

Klimaatregelsysteem

- Raak het pictogram **AUTO** aan om het klimaatregelsysteem te activeren.
- Raak het pictogram  aan om het systeem in of uit te schakelen.
- Raak het pictogram  aan om de voorruit te ontdoeien.

Modellen met pictogram **SYNC**

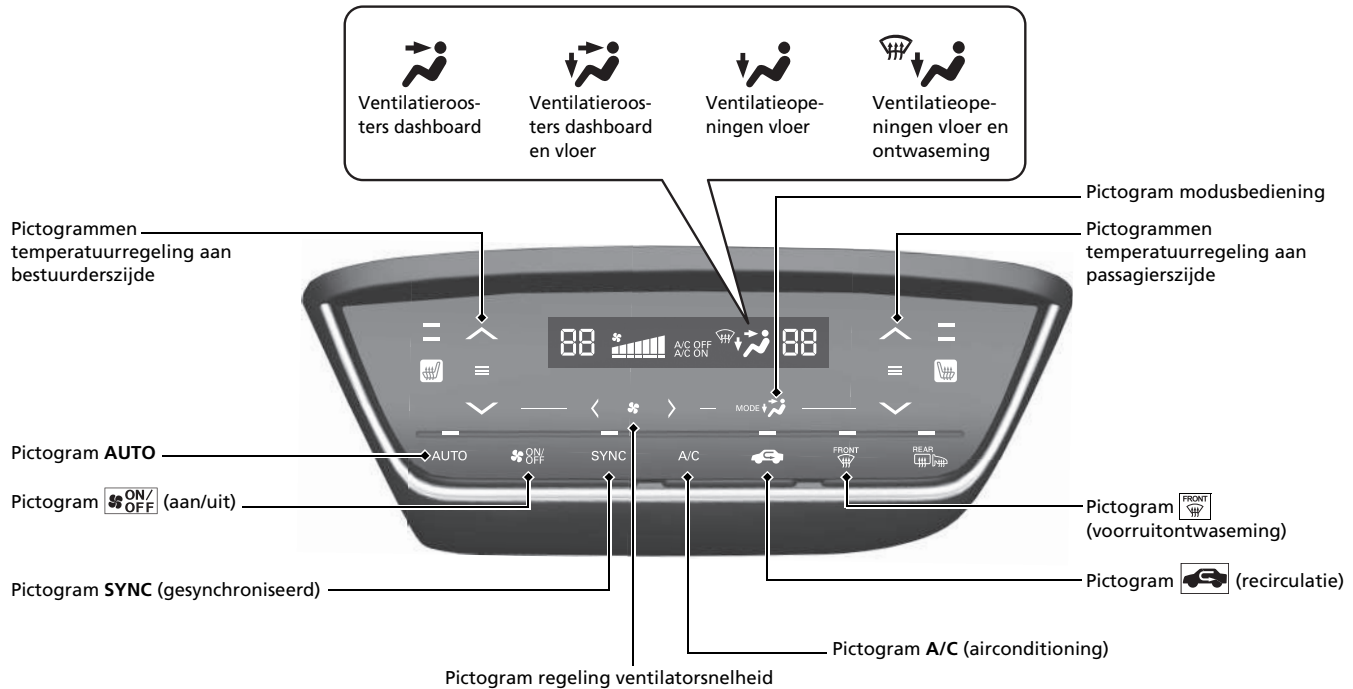

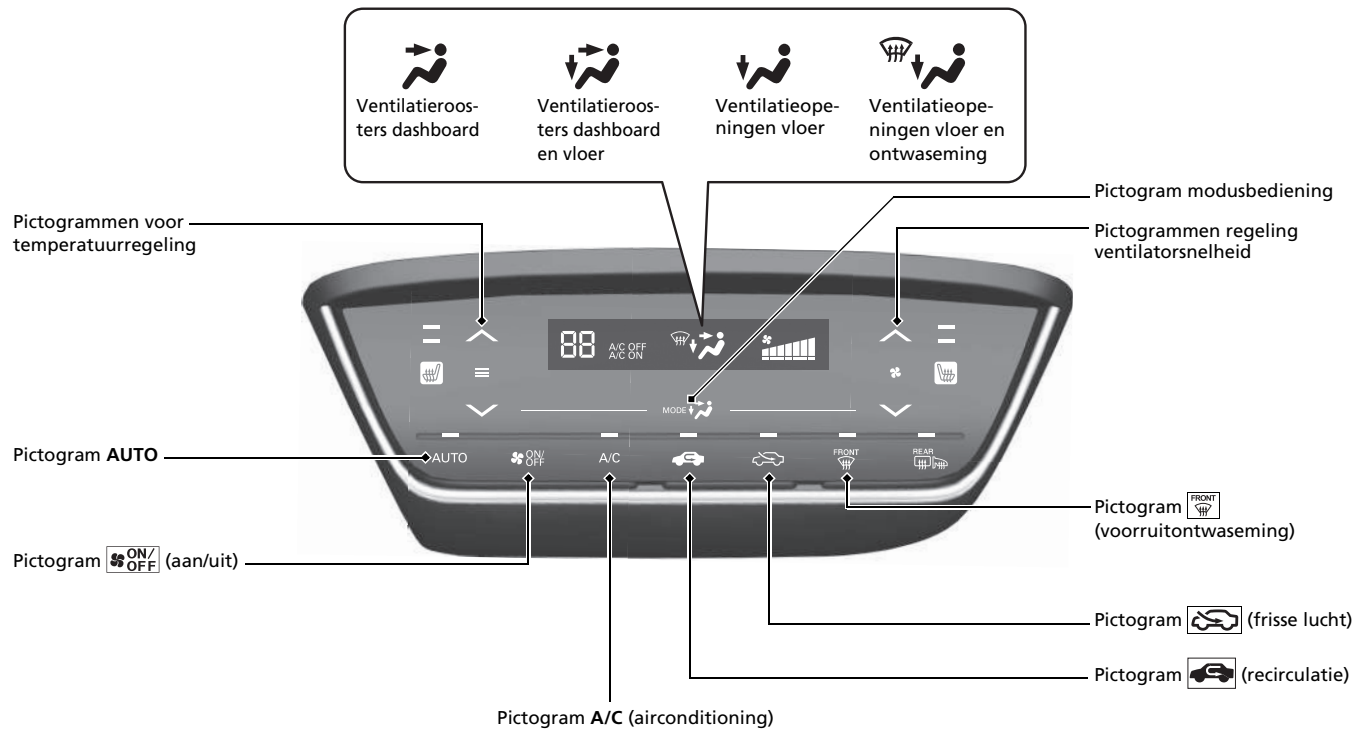



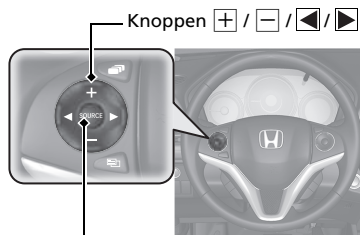

Functies BLZ. 229

Afstandsbediening van audiosysteem BLZ. 234



Knoppen  /  /  / 

Knop SOURCE



- Knop  / 
Druk op de knop om het volume omhoog/omlaag aan te passen.
- Knop SOURCE

Modellen met audiosysteem met kleurscherm

Druk op deze knop om de audiomodus te wijzigen: FM1/FM2/DAB1*/DAB2*/LW/MW/CD/USB/iPod/Bluetooth® Audio/AUX.

Modellen met display-audiosysteem

Druk op deze knop om de audiomodus te wijzigen: FM/LW/MW/DAB*/CD/USB/iPod/Apps/Bluetooth® Audio/AUX HDMI™

- Knop  / 

Radio: Druk op deze knop om van voorkeuzender te veranderen.
Houd de knop ingedrukt om het volgende of vorige krachtige station te kiezen.

Cd/USB-apparaat:

Druk op deze knop om naar het begin van het volgende nummer te gaan of naar het begin van het huidige nummer terug te keren.
Houd deze knop ingedrukt om van map te veranderen.

Audiosysteem BLZ. 230

Modellen met audiosysteem met kleurscherm BLZ. 237

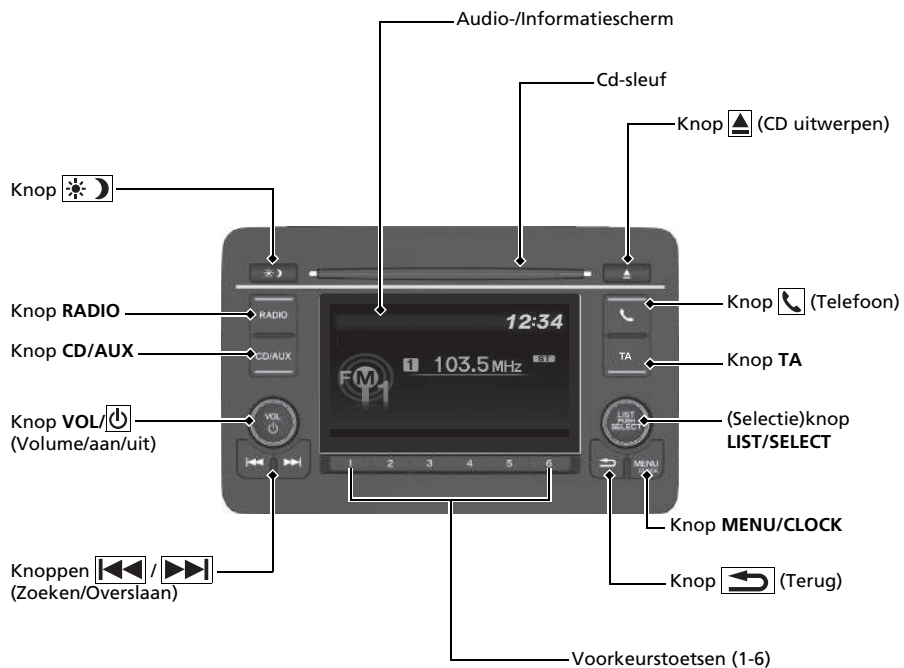

* Niet beschikbaar op alle modellen

Modellen met display-audiosysteem ➔ BLZ. 268

Voor de bediening van het navigatiesysteem ➔ Zie de handleiding van het navigatiesysteem

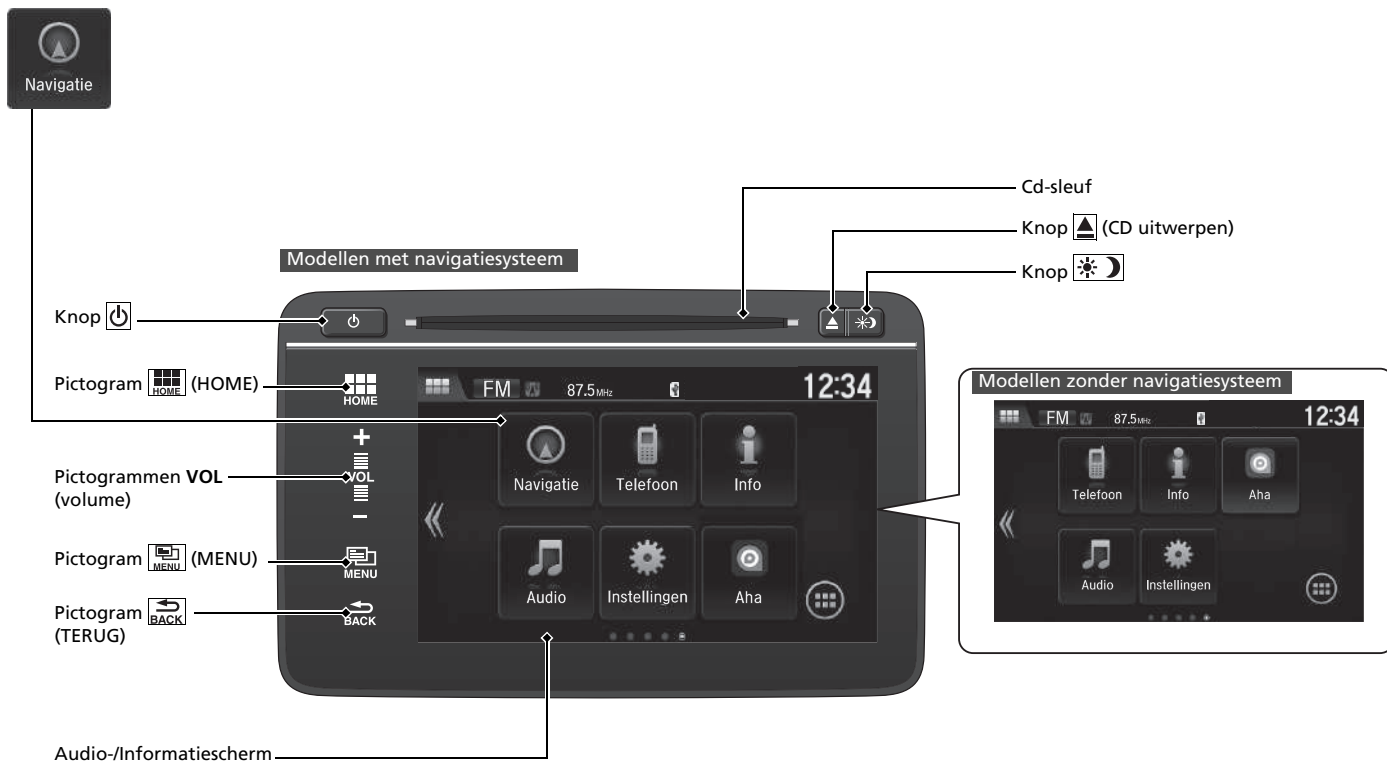

Rijden BLZ. 387

Handgeschakelde transmissie* BLZ. 412

Continu variabele transmissie* BLZ. 405, 407

- Zet de schakelhendel in de stand **P** en druk het rempedaal in zodra u de motor start.

Schakelen

Modellen met schakelflippers

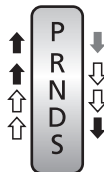

Modellen zonder schakelflippers

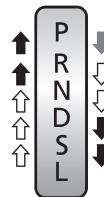

Trap het rempedaal in en druk op de ontgrendelingsknop om de schakelhendel uit de stand **P** te zetten.

Verzet de schakelhendel zonder de ontgrendelingsknop in te drukken.

Druk op de ontgrendelingsknop om de schakelhendel te kunnen verzetten.

P **Parkeren**
Schakel de motor uit of start deze. Transmissie is vergrendeld.

R **Achteruit**
Voor het achteruitrijden.

N **Neutraal**
Transmissie is niet vergrendeld.

D **Rijden**
Normaal rijden.
Op modellen met schakelflippers kunt u gebruik maken van de D-schakelflippermodus.

S **Modellen met schakelflippers**
S-stand
de handmatige schakelmodus met 7 versnellingen kan worden gebruikt.

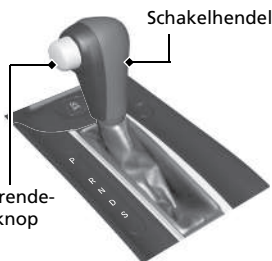

S **Modellen zonder schakelflipper**
Rijden (S)

- Betere acceleratie
- Gebruikt om afremmen op de motor te versterken
- Gebruikt bij het op- of afrijden van hellingen

L **Laag**

- Gebruikt om afremmen op de motor nog verder te versterken
- Gebruikt bij het op- of afrijden van hellingen

Handmatige schakelmodus met 7 versnellingen* BLZ. 409

- Hiermee kunt u handmatig op- of terugschakelen zonder uw handen van het stuurwiel te nemen.

Wanneer de schakelhendel in **S** staat

- Door aan een schakelflipper te trekken, wordt de modus gewijzigd van Continu variabele transmissie in handmatige schakelmodus met 7 versnellingen.
- De indicatie **M** en de geselecteerde versnelling worden weergegeven in het schakelcontrolelampje.

Wanneer de schakelhendel in **D** staat

- Door aan een schakelflipper te trekken, wordt de modus tijdelijk gewijzigd van Continu variabele transmissie in handmatige schakelmodus met 7 versnellingen. De geselecteerde versnelling wordt weergegeven in het schakelcontrolelampje.

Controlelampje **M**



Schakelcontrolelampje

Terugschakelen  schakelflipper



Opschakelen  schakelflipper

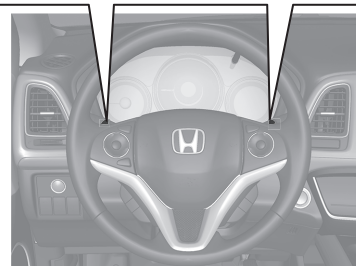

* Niet beschikbaar op alle modellen

Voertuigstabiliteitsassistentie-systeem (VSA) BLZ. 453

- Het voertuigstabiliteitsassistentiesysteem (VSA) helpt bij het stabiliseren van het voertuig tijdens bochten en helpt bij het handhaven van tractie tijdens het versnellen op los of glad wegdek.
- VSA wordt automatisch ingeschakeld telkens wanneer de motor wordt gestart.
- Om het VSA-systeem in of uit te schakelen, drukt u op de knop en houdt u deze ingedrukt totdat u een piepsignaal hoort.

Cruisecontrol BLZ. 424

- Met cruisecontrol kunt u een ingestelde snelheid handhaven zonder dat u uw voet op het gaspedaal hoeft te houden.
- Druk op de knop **MAIN** om de cruisecontrol in te schakelen. Selecteer cruisecontrol door op de knop **LIM** te drukken en druk vervolgens op **-/SET** wanneer u de gewenste snelheid hebt bereikt (meer dan 30 km/h).

Instelbare snelheidsbegrenzer BLZ. 427

- Dit systeem laat u een maximumsnelheid instellen, die niet kan worden overschreden, zelfs al trapt u het gaspedaal in.
- Druk op de knop **MAIN** om de instelbare snelheidsbegrenzer te gebruiken. Selecteer de instelbare snelheidsbegrenzer door op de knop **LIM** te drukken en druk vervolgens op **-/SET** wanneer het voertuig de gewenste snelheid bereikt.
- De snelheidslimiet van het voertuig kan worden ingesteld tussen 30 km/h en 250 km/h.

Waarschuwingssysteem voor bandenspanning (DWS) BLZ. 455

DWS detecteert een verandering in de bandomwentelingsnelheid als een afname van de bandenspanning.

Bijtanken BLZ 479

Aanbevolen brandstof: Loodvrije benzine met een research-octaangetal van 95 of hoger vereist

Brandstoftankinhoud: 50 l

1 Trek aan de ontgrendelhendel van de brandstoftankklep.

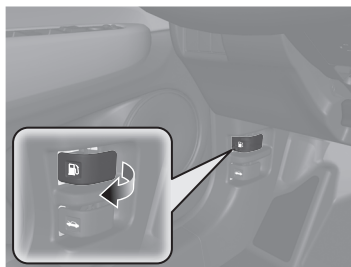

2 Draai de brandstofvuldop langzaam los om deze te verwijderen.

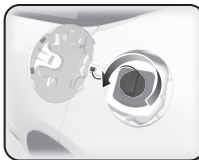

3 Plaats de vuldop in de houder op de brandstoftankklep.



4 Draai na het tanken de vuldop vast totdat deze ten minste eenmaal klikt.



Dieselmodellen

Bijtanken BLZ 480

Aanbevolen brandstof: EN 590 standaard dieselbrandstof

Brandstoftankinhoud: 50 l

- 1 Trek aan de ontgrendelhendel van de brandstoftankklep onder het dashboard aan de bestuurderszijde.

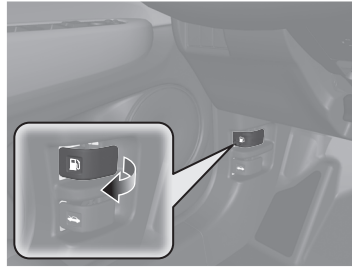

- 2 Wacht ongeveer 10 seconden voor het verwijderen van het vulpistool na het tanken.

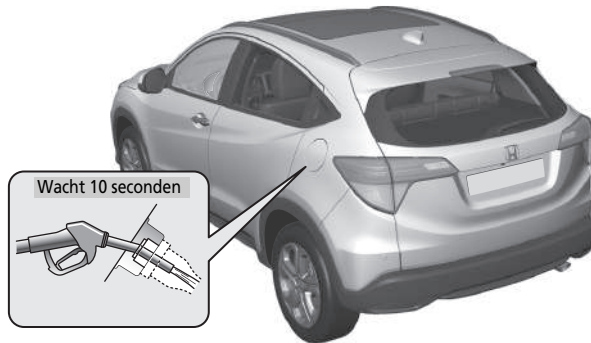

Onderhoud BLZ. 485

Onder de motorkap BLZ. 502

- Controleer motorolie, motorkoelvloeistof en ruitensproeiervloeistof. Vul de vloeistoffen indien nodig bij.
- Controleer de remvloeistof.
- Controleer maandelijks de accuconditie.

- 1** Trek aan de hendel van de motorkapontgrendeling onder het dashboard.

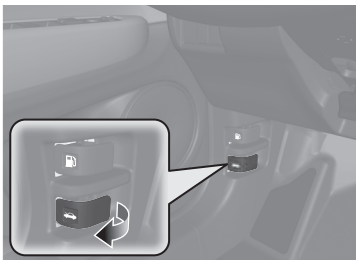

- 2** Zoek de hendel van de motorkapgrendel, duw op de hendel en til de motorkap op.



- 3** Sluit als u gereed bent de motorkap en zorg ervoor dat deze stevig is vergrendeld.

Wisserbladen BLZ. 530

- Vervang de bladen indien deze strepen op de voorruit achterlaten.



Banden BLZ. 534

- Inspecteer regelmatig de banden en de velgen.
- Controleer regelmatig de bandenspanning.
- Monteer in de winter winterbanden.

Verlichting BLZ. 519

- Inspecteer regelmatig alle verlichting.

Onverwachte gebeurtenissen ↔BLZ. 555

Lekke band ↔BLZ. 557

Modellen met bandenreparatiekit

- Parkeer op een veilige plek en repareer de lekke band met behulp van de bandenreparatiekit.

Modellen met thuishomer

- Parkeer op een veilige plek en vervang de lekke band door de thuishomer in de bagageruimte.



Motor start niet ↔BLZ. 575

- Is de accu leeg, gebruik dan een hulpaccu om de accu te laden.

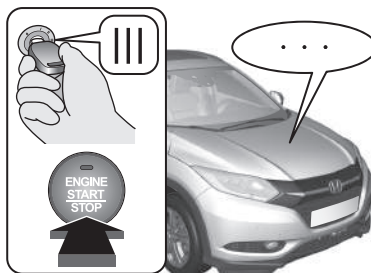

Oververhitting ↔BLZ. 583

- Parkeer op een veilige plek. Indien u geen stoom onder de motorkap ziet, opent u de motorkap en laat u de motor afkoelen.



Controlelampjes gaan aan ↔BLZ. 585

- Ga na welk controlelampje brandt en raadpleeg de gebruikershandleiding.

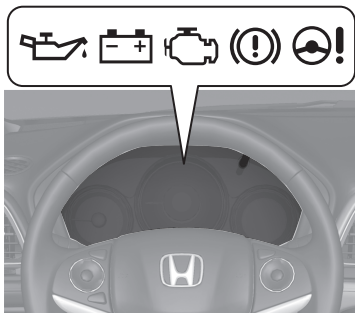

Doorgebrande zekering ↔BLZ. 591

- Controleer op doorgebrande zekeringen indien een elektrisch apparaat niet werkt.

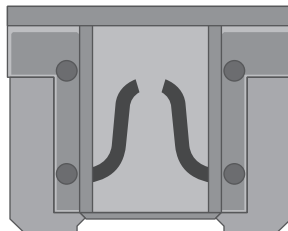

Slepen in noodsituaties ↔BLZ. 600

- Bel een professionele sleepdienst indien uw voertuig weggeslept moet worden.



Wat te doen als

Q De contactschakelaar kan niet verzet worden van **0** naar **I***1. Wat kan de oorzaak zijn?

- A**
- Het stuurwiel kan vergrendeld zijn.
- Modellen zonder sleutelloos toegangssysteem
- Probeer het stuurwiel naar links en rechts te draaien, terwijl u de contactsleutel verdraait.
- Modellen met sleutelloos toegangssysteem
- Beweeg het stuurwiel naar links en rechts terwijl u tegelijkertijd de knop **ENGINE START/STOP** indrukt.

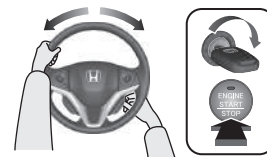

Q Modellen zonder sleutelloos toegangssysteem
De contactschakelaar kan niet van **I** in **0** worden gezet en de sleutel kan niet worden verwijderd. Wat kan de oorzaak zijn?

A De schakelhendel dient in de stand **P** te worden gezet.

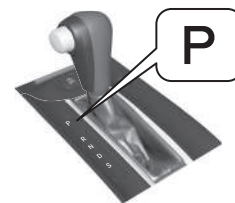

Modellen met sleutelloos toegangssysteem
De voedingsmodus wijzigt niet van AAN naar VOERTUIG UIT (STUURSLOT). Wat kan de oorzaak zijn?

Q Waardoor trilt het rempedaal licht bij het bedienen van de remmen?

A Dit kan optreden wanneer het ABS wordt geactiveerd; dit is geen aanwijzing dat er een probleem is. Trap het rempedaal stevig en gelijkmatig in. Bedien het rempedaal nooit pompend.

*1: Modellen met het sleutelloze toegangssysteem hebben een knop **ENGINE START/STOP** in plaats van een contactschakelaar.

Q Het achterportier kan niet van binnenuit het voertuig worden geopend. Wat kan de oorzaak zijn?

A Controleer of het kinderslot zich in de vergrendelde stand bevindt. Is dat het geval, open het achterportier dan met de portierhandgreep aan de buitenzijde. Voor het annuleren van deze functie drukt u de hendel in de ontgrendelde stand.

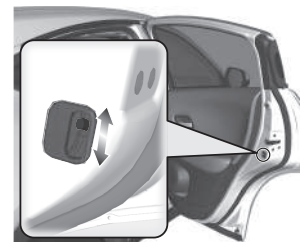

Q Waarom worden de portieren vergrendeld, nadat ik deze met de afstandsbediening heb ontgrendeld?

A Indien u niet binnen 30 seconden een van de portieren opent, vergrendelen de portieren automatisch opnieuw voor de veiligheid.

Q Waarom klinkt de zoemer als ik het bestuurdersportier open?

A De zoemer klinkt wanneer:

- De buitenverlichting is ingeschakeld.
- De start-/stopfunctie is ingeschakeld.

Modellen met sleutelloos toegangssysteem

- De voedingsmodus op ACCESSOIRE staat.

Q Waarom klinkt de zoemer wanneer ik begin te rijden?

A De zoemer klinkt wanneer de bestuurder en/of de voorpassagier hun veiligheidsgordel niet dragen.



Waarom hoor ik een piepend geluid wanneer ik het rempedaal bedien?



Het is mogelijk dat de remblokken vervangen moeten worden. Laat het voertuig door een dealer controleren.



De parkeerrem wordt niet uitgeschakeld wanneer de schakelaar van de elektrische parkeerrem wordt ingedrukt. Wat kan de oorzaak zijn?



Druk op de schakelaar van de elektrische parkeerrem met het rempedaal ingetrapt.



De parkeerrem wordt niet automatisch uitgeschakeld wanneer het gaspedaal wordt ingetrapt. Wat kan de oorzaak zijn?



- Gesp de veiligheidsgordel van de bestuurder vast.
- Controleer of de transmissie in de stand **P** of **N** staat. Als dat het geval is, selecteer dan een andere stand.

**Benzinemodellen**

Is het mogelijk om loodvrije benzine met een research-octaangetal (RON) van 91 of hoger in dit voertuig te gebruiken?



Uw voertuig is ontworpen om op loodvrije benzine met een research-octaangetal van 95 of hoger te rijden. Indien dit octaangehalte niet beschikbaar is, mag u tijdelijk gewone loodvrije benzine met een research-octaangetal van 91 of hoger gebruiken. Het gebruik van gewone loodvrije benzine kan metallische, kloppende geluiden in de motor veroorzaken en zal tot lagere prestaties van de motor leiden. Het gebruik van gewone benzine kan op lange termijn een beschadiging van de motor tot gevolg hebben.

Veilig rijden

U vindt een groot aantal veiligheidsadviezen in dit hoofdstuk en in deze handleiding.

Voor veilig rijden

Belangrijke veiligheidsmaatregelen	34
Veiligheidskenmerken van uw voertuig	36

Veiligheidsgordels

Over uw veiligheidsgordels	38
Veiligheidsgordels vastgespen	43
Inspectie van veiligheidsgordels	48

Airbags

Onderdelen van het airbagsysteem	50
Typen airbags	52
Airbags voor (SRS)	52
Zijairbags	57
Zijgordijnairbags	59

Controlelampjes van airbagsysteem	60
Airbagverzorging	62

Veiligheid van kinderen

Kinderen in het voertuig beschermen	63
Veiligheid van baby's en kleine kinderen	66
Veiligheid van grotere kinderen	79

Gevaren van uitlaatgassen

Koolmonoxidegas	82
-----------------------	----

Waarschuwingstickers

Plaatsen van stickers	83
-----------------------------	----

De volgende pagina's geven uitleg over de veiligheidsdetails van het voertuig en hoe u hiervan op de juiste wijze gebruik maakt. De onderstaande veiligheidsmaatregelen zijn daarbij naar onze mening het belangrijkste.

Belangrijke veiligheidsmaatregelen

■ Draag altijd uw veiligheidsgordel

Een veiligheidsgordel is uw beste bescherming in elk type aanrijding. Airbags zijn ontworpen als aanvulling op de veiligheidsgordels en niet als vervanging ervan. Dus zorg ervoor dat, ook al is uw voertuig met airbags uitgerust, u en uw passagiers altijd de veiligheidsgordels dragen en dat deze goed vastzitten.

■ Veiligheidssystemen voor kinderen

Kinderen die 12 jaar of jonger zijn, dienen correct aangegepspt op de achterbank te zitten en niet op de stoel van de voorpassagier. Baby's en kleine kinderen dienen in een kinderzitje (met eigen gordelsysteem) vastgegespt te worden. Grotere kinderen dienen gebruik te maken van een kinderzitje en een heup-/schoudergordel, totdat ze de veiligheidsgordel correct kunnen dragen zonder kinderzitje.

■ Houd rekening met de gevaren van airbags

Hoewel airbags levens kunnen redden, kunnen ze ook ernstig en zelfs dodelijk letsel veroorzaken aan inzittenden die op te korte afstand van de airbag zitten of die niet correct vastgegespt zijn. Baby's, jonge kinderen en volwassenen van geringe lengte lopen de grootste risico's. Volg alle instructies en waarschuwingen in deze handleiding op.

■ Drink geen alcohol vóór of tijdens het rijden

Alcohol en verkeer gaan niet samen. Zelfs één glas alcohol kan uw vermogen om te reageren op veranderende omstandigheden al verminderen en uw reactietijd wordt trager met elk extra glas. Drink niet vóór of tijdens het rijden en laat ook uw vrienden niet drinken vóór of tijdens het rijden.

☒ Belangrijke veiligheidsmaatregelen

In een groot aantal landen is het gebruik van een mobiele telefoon anders dan een handsfree toestel door de bestuurder tijdens het rijden verboden.

■ **Besteed uw volledige aandacht aan uw taak om veilig te rijden**

Het gebruik van een mobiele telefoon of andere activiteiten die u ervan weerhouden uw aandacht op de weg en op andere voertuigen en andere verkeersdeelnemers te richten, kunnen tot ongevallen leiden. Houd er rekening mee dat situaties snel kunnen veranderen en dat alleen u kunt beslissen wanneer het veilig is om enige aandacht van het rijden weg te nemen.

■ **Houd u aan de aangegeven maximumsnelheid**

Een te hoge snelheid is een belangrijke oorzaak van doden en gewonden in het verkeer. In zijn algemeenheid is naarmate de snelheid hoger is, het risico groter; ernstig letsel kan echter ook bij lage snelheden ontstaan. Rijd nooit sneller dan veilig is in de omstandigheden van het betreffende moment, ongeacht de aangegeven maximumsnelheid.

■ **Houd het voertuig in veilige conditie**

Een klapband of een mechanisch mankement kan uitermate gevaarlijk zijn. Om de kans op dergelijke problemen te verminderen, dient u de bandenspanning en -conditie regelmatig te controleren en dient u alle voorgeschreven onderhoud te laten uitvoeren.

Veiligheidskenmerken van uw voertuig

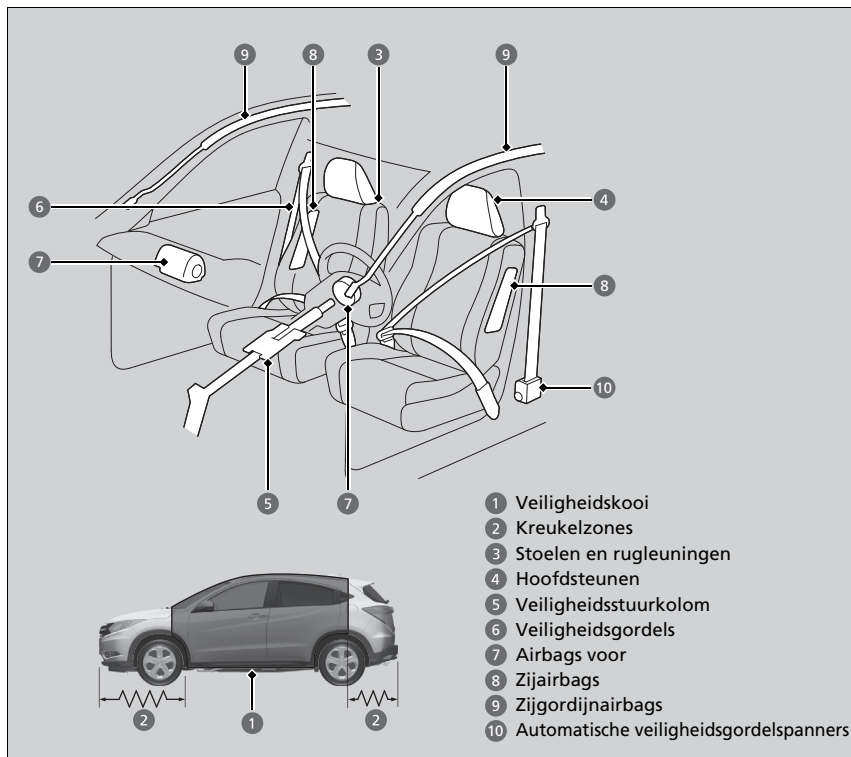

De volgende checklist helpt u een actieve rol te spelen bij de bescherming van u en uw passagiers.

Veiligheidskenmerken van uw voertuig

Uw voertuig is uitgerust met tal van functies die gezamenlijk bijdragen aan de bescherming van u en uw passagiers tijdens een ongeval.

Sommige van deze functies vereisen geen enkele actie van u. Zoals een stevig stalen geraamte dat een veiligheidskooi rondom de passagiersruimte vormt met kreukelzones aan voor- en achterzijde, een veiligheidsstuurkolom en veiligheidsgordelspanners, die de veiligheidsgordels voor en de buitenste veiligheidsgordels achter tijdens een zwaar ongeval spannen.

U en uw passagiers kunnen uitsluitend optimaal van deze veiligheidsfuncties gebruikmaken, indien u in de juiste positie blijft zitten en altijd een veiligheidsgordel draagt. Sommige veiligheidsfuncties kunnen bij verkeerd gebruik zelfs bijdragen aan verwondingen.

Veiligheidscontrolelijst

Maak er, in het belang van de veiligheid van u en uw passagiers, een gewoonte van om deze zaken voor elke rit te controleren.

- Stel uw stoel zodanig af dat u het voertuig goed kunt bedienen. Als bestuurder dient u zich ervan te vergewissen dat uw stoel zo ver mogelijk naar achteren is geplaatst en u tegelijkertijd in staat bent het voertuig correct te besturen. Voorin zitten op te korte afstand van een airbag kan tijdens een ongeval tot ernstig of dodelijk letsel leiden.
 - **Stoelen verstellen** BLZ. 197
- Stel de hoofdsteunen op de juiste hoogte in. Hoofdsteunen zijn het meest effectief wanneer het midden van de hoofdsteun tegenover het midden van het hoofd staat. Langere personen dienen hun hoofdsteun zo hoog mogelijk in te stellen.
 - **Hoofdsteunen verstellen** BLZ. 199
- Draag altijd uw veiligheidsgordel en draag deze altijd op correcte wijze. Controleer of alle passagiers hun veiligheidsgordel correct dragen.
 - **Veiligheidsgordels vastgespen** BLZ. 43
- Bescherm kinderen door, afhankelijk van de leeftijd, de lengte en het gewicht van het kind, de veiligheidsgordels of een kinderzitje te gebruiken.
 - **Veiligheid van kinderen** BLZ. 63

Veiligheidscontrolelijst

Brandt het waarschuwingslampje voor open portier of achterklep, dan is een portier en/of de achterklep niet volledig gesloten. Sluit alle portieren en de achterklep stevig totdat het controlelampje dooft.

- **Waarschuwinglampje portier en achterklep open** BLZ. 97

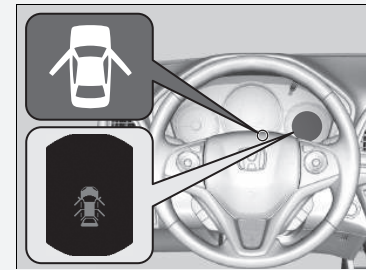

Over uw veiligheidsgordels

Veiligheidsgordels zijn de meest effectieve veiligheidsvoorziening, omdat ze u met het voertuig verbonden houden, zodat u optimaal van de vele ingebouwde veiligheidsfuncties profiteert. Ze voorkomen bovendien dat u tegen de binnenzijde van het voertuig, tegen andere passagiers of uit het voertuig wordt geslingerd. Correct gedragen veiligheidsgordels houden uw lichaam tijdens een ongeval bovendien in de juiste positie om optimaal gebruik te maken van de aanvullende bescherming die de airbags bieden.

Daarnaast helpen veiligheidsgordels u te beschermen in vrijwel elk type ongeval, inclusief:

- frontale botsingen
- botsingen van opzij
- botsingen van achteren
- over de kop slaan

Over uw veiligheidsgordels

⚠ WAARSCHUWING

Niet correct gedragen veiligheidsgordels vergroten de kans op ernstig of dodelijk letsel tijdens een ongeval, ook al is uw voertuig voorzien van airbags.

Zorg ervoor dat u en uw passagiers altijd veiligheidsgordels dragen en dat deze op correcte wijze gedragen worden.

WAARSCHUWING: Veiligheidsgordels zijn ontworpen om zich aan te passen aan de botstructuur van het lichaam en kunnen het beste laag worden gedragen, over de voorkant van het bekken of het bekken, de borstkas en de schouders, zoals het van toepassing is; het dragen van het heupgedeelte van de gordel over de buik moet worden vermeden.

WAARSCHUWING: Veiligheidsgordels dienen zo stevig mogelijk afgesteld te zijn, samenhangend met comfort, om de bescherming te bieden waarvoor ze ontworpen zijn. Een losse gordel zal de aan de drager geboden bescherming sterk verminderen.

WAARSCHUWING: Gordels dienen niet met gedraaide riemen gedragen te worden.

WAARSCHUWING: Elke gordel mag door slechts één inzittende gebruikt worden; het is gevaarlijk om een gordel rond een kind op de schoot van een inzittende vast te maken.

■ Heup-/schoudergordels

Alle vijf de zitplaatsen zijn voorzien van heup-/schoudergordels met oprolmechanisme en gordelspanner. Onder normale rijomstandigheden laat het oprolmechanisme u vrij bewegen, terwijl de gordelspanner de gordel enigszins op spanning houdt. Tijdens een botsing of een noodstop wordt het oprolmechanisme vergrendeld om uw lichaam tegen te houden.

■ Correct gebruik van de veiligheidsgordels

Volg deze richtlijnen voor correct gebruik:

- Alle inzittenden dienen rechtop en zo ver mogelijk naar achteren op hun stoel plaats te nemen en gedurende de hele rit in deze positie te blijven zitten. Door onderuit gezakt te zitten en opzij te leunen wordt de effectiviteit van de veiligheidsgordel verminderd en wordt de kans op ernstig letsel tijdens een ongeval vergroot.
- Leid het schoudergedeelte van een heup-/schoudergordel nooit onder uw arm door of achter uw rug om. Daardoor zou u tijdens een ongeval ernstig letsel kunnen oplopen.
- Twee inzittenden mogen nooit samen dezelfde veiligheidsgordel gebruiken. Daardoor zouden ze tijdens een ongeval ernstig letsel kunnen oplopen.
- Bevestig geen accessoires aan de veiligheidsgordels. Voorzieningen ter vergroting van het comfort of om het schouderdeel van een veiligheidsgordel te verplaatsen, verminderen het beschermend vermogen en vergroten de kans op ernstig letsel tijdens een ongeval.

☒ Over uw veiligheidsgordels

Veiligheidsgordels kunnen u niet tijdens elk ongeval volledige bescherming bieden. In de meeste gevallen kunnen veiligheidsgordels het risico van ernstig letsel echter aanzienlijk verminderen.

In de meeste landen is het dragen van veiligheidsgordels verplicht. Neem de tijd om uzelf vertrouwd te maken met de wettelijke eisen van de landen waar u zult rijden.

Wanneer u de gordel te snel afrolt, wordt deze geblokkeerd. Wanneer dit gebeurt, spant u de gordel voorzichtig aan en rolt u deze langzaam af.

■ Waarschuwinglampje veiligheidsgordel

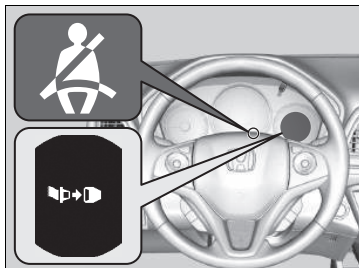

■ Voorstoelen

Uw voertuig controleert het gebruik van de veiligheidsgordels van de bestuurder en de voorpassagier. Als de contactschakelaar in de stand AAN **II***1 wordt gezet voordat de veiligheidsgordel van de bestuurder is vastgegespt, dan klinkt de waarschuwingsoemer en begint het controlelampje te knipperen. Gespt de bestuurder de veiligheidsgordel niet vast, dan blijft het controlelampje branden.

De zoemer zal regelmatig blijven klinken en het controlelampje zal knipperen tijdens het rijden tot de veiligheidsgordel van de bestuurder wordt vastgegespt.

▣ Waarschuwinglampje veiligheidsgordel

Het controlelampje gaat ook branden, wanneer de voorpassagier de veiligheidsgordel niet heeft vastgegespt binnen 6 seconden nadat de contactschakelaar in de stand AAN **II***1 is gezet.

Tevens klinkt regelmatig de zoemer en het controlelampje blijft knipperen tijdens het rijden tot de veiligheidsgordel van de voorpassagier wordt vastgegespt.

Wanneer de stoel van de voorpassagier onbezet is, of er een kind of volwassene van geringe lengte heeft plaatsgenomen, gaat het controlelampje niet branden.

Indien het controlelampje aangaat of de zoemer klinkt zonder voorpassagier, of wanneer een passagier de veiligheidsgordel draagt, dan belemmert mogelijk iets de detectiesensor voor inzittenden. Controleer of:

- Er zware voorwerpen op de stoel liggen.
- Er een kussen op de stoel is gelegd.
- Een achterpassagier aan de rugleuning van de stoel van de voorpassagier trekt of er tegenaan duwt.
- De voorpassagier niet goed op de stoel zit.

Indien geen van deze situaties van toepassing zijn, laat dan uw voertuig zo snel mogelijk door een dealer controleren.

*1: Modellen met het sleutellose toegangssysteem hebben een knop **ENGINE START/STOP** in plaats van een contactslot.

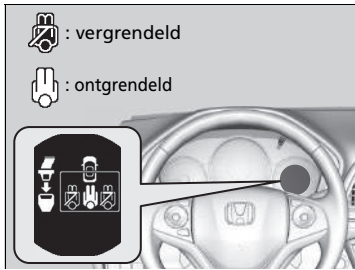

■ Achterstoelen

Uw voertuig controleert het gebruik van de veiligheidsgordels op de achterbank. Een multi-informatiedisplay laat u weten wanneer de veiligheidsgordels op de achterbank gebruikt worden.

Met de contactschakelaar in de stand AAN *1 verschijnt het display wanneer:

- Een van beide achterportieren wordt geopend en gesloten.
- Een achterpassagier de veiligheidsgordel vast- of losgespt.

Het display verschijnt en de zoemer klinkt wanneer een achterpassagier de veiligheidsgordel losgespt tijdens het rijden.

Om het scherm nogmaals weer te geven, drukt u herhaaldelijk op de knop /▼.

*1: Modellen met het sleutellose toegangssysteem hebben een knop **ENGINE START/STOP** in plaats van een contactslot.

■ Automatische veiligheidsgordelspanners

De voorstoelen en buitenste zitplaatsen op de achterbank zijn uitgerust met automatische veiligheidsgordelspanners ter verbetering van de veiligheid.

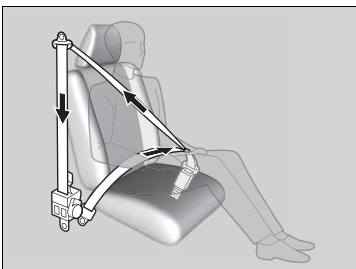

De veiligheidsgordelspanners spannen automatisch de voorste veiligheidsgordels en de veiligheidsgordels van de buitenste zitplaatsen op de achterbank aan tijdens een middelzware tot zware frontale botsing, soms zelfs wanneer de botsing niet ernstig genoeg was om de voorste airbags op te blazen.

▣ Automatische veiligheidsgordelspanners

De veiligheidsgordelspanners kunnen slechts eenmaal worden gebruikt.

Is een veiligheidsgordelspanner geactiveerd, dan zal het SRS-controlelampje gaan branden. Laat een dealer de veiligheidsgordelspanner vervangen en het veiligheidsgordelsysteem grondig inspecteren, aangezien het tijdens een volgend ongeval wellicht geen bescherming meer biedt.

Tijdens een middelzware tot zware botsing van opzij wordt de veiligheidsgordelspanner aan de betreffende zijde van het voertuig ook geactiveerd.

Veiligheidsgordels vastgespen

Nadat u de voorstoel in de juiste positie heeft gezet en rechtop en zo ver mogelijk naar achteren op uw stoel heeft plaatsgenomen:

► **Stoelen verstellen** BLZ. 197

Heup-/schoudergordel



1. Trek de veiligheidsgordel langzaam uit.

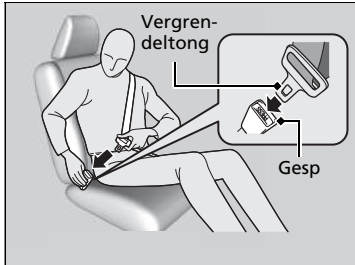

2. Steek de vergrendeltong in de gesp en trek aan de veiligheidsgordel om te controleren of de gesp stevig vergrendeld is.

► Controleer of de veiligheidsgordel niet verdraaid is of ergens achter blijft haken.

Veiligheidsgordels vastgespen

Niemand mag plaatsnemen op een stoel met een niet werkende veiligheidsgordel of met een veiligheidsgordel die niet correct lijkt te werken. Wordt een veiligheidsgordel gebruikt die niet correct werkt, dan is het risico groot dat de inzittende niet wordt beschermd. Laat een dealer de veiligheidsgordel zo snel mogelijk controleren.

Steek geen vreemde voorwerpen in de gesp of het oprolmechanisme.



3. Plaats het heupgedeelte van de veiligheidsgordel zo laag mogelijk over uw heupen en trek vervolgens het schoudergedeelte omhoog zodat het heupgedeelte stevig aanligt. Daardoor vangt uw stevige bekkenbotten de kracht van een aanrijding op en wordt de kans op inwendig letsel verminderd.
4. Trek indien nodig de veiligheidsgordel weer omhoog om eventuele speling te verwijderen en controleer vervolgens of de veiligheidsgordel over het midden van uw borst en over uw schouder loopt. Dit verdeelt de krachten bij een aanrijding over de stevigste botten van uw bovenlichaam.

► Veiligheidsgordels vastgespen

⚠ WAARSCHUWING

Verkeerd gedragen veiligheidsgordels kunnen tijdens een ongeval ernstig of dodelijk letsel veroorzaken.

Controleer vóór het begin van de rit of de veiligheidsgordels correct gedragen worden.

Om de veiligheidsgordel te ontgrendelen, drukt u op de rode **PRESS**-knop (indrukken); vervolgens geleidt u de gordel met de hand totdat deze volledig is opgerold. Controleer bij het uitstappen of de veiligheidsgordel volledig is opgerold, zodat deze niet ingeklemd raakt tussen het portier en de carrosserie wanneer u het portier sluit.

Schouderhoogte instellen

De voorstoelen zijn voorzien van instelbare verankeringspunten op schouderhoogte om deze te kunnen aanpassen aan passagiers van verschillende lengte.



1. Verplaats de verankerung omhoog of omlaag terwijl de vergrendeling naar buiten wordt getrokken.
2. Plaats de verankerung zodanig, dat de gordel over het centrum van uw borstkas en uw schouders blijft lopen.

⌘ Schouderhoogte instellen

Het verankeringspunt op schouderhoogte kan op vier niveaus worden ingesteld. Maakt de veiligheidsgordel contact met uw nek, stel de hoogte dan een niveau lager af.

Controleer na het afstellen of het verankeringspunt op schouderhoogte stevig vergrendeld is.

Veiligheidsgordel met afneembaar anker

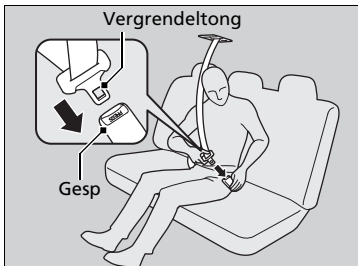
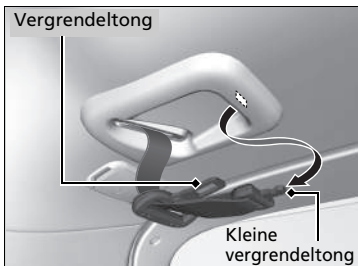

1. Trek de kleine vergrendeltong en de vergrendeltong van de veiligheidsgordel naar buiten bij elke opbergsleuf in het plafond.

2. Breng de driehoekmarkeringen op de kleine vergrendeltong en de ankeresp op een lijn. Zorg dat de veiligheidsgordel niet verdraaid wordt. Verbind de gordel met de ankeresp.

3. Steek de vergrendeltong in de gesp. Maak de veiligheidsgordel goed vast, net zoals u met de heup-/schoudergordel zou doen.

Veiligheidsgordel met afneembaar anker

⚠ WAARSCHUWING

Het gebruik van de veiligheidsgordel met het afneembare anker ontgrendeld, vergroot de kans op ernstig of dodelijk letsel tijdens een ongeval.

Voordat u de veiligheidsgordel gebruikt, moet u zich ervan verzekeren dat het afneembare anker correct is vergrendeld.

Om het afneembare anker te ontgrendelen, plaatst u de vergrendeltong in de sleuf aan de zijkant van de ankeresp.

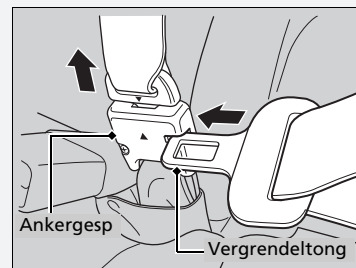

Advies voor zwangere vrouwen

Tijdens uw zwangerschap kunt u uzelf en uw ongeboren kind tijdens het rijden het best beschermen door het dragen van een veiligheidsgordel, waarvan u het heupgedeelte zo laag mogelijk over de heupen draagt.

Draag de schoudergordel over de borst en vermijd daarbij de onderbuik.



Draag het heupgedeelte van de veiligheidsgordel zo laag mogelijk over de heupen.

Advies voor zwangere vrouwen

Vraag uw arts na ieder medisch onderzoek of het nog raadzaam is een voertuig te besturen.

Om het risico van letsel voor uzelf of uw ongeboren kind als gevolg van het opblazen van een voorste airbag te verminderen, dient u het volgende in acht te nemen:

- Zit tijdens het rijden rechtop en zet uw stoel zo ver mogelijk naar achteren zonder dat dit volledige controle over het voertuig belemmert.
- Wanneer u in de stoel van de voorpassagier zit, dient u deze zo ver mogelijk naar achteren te plaatsen.

Inspectie van veiligheidsgordels

Controleer regelmatig als volgt de conditie van de veiligheidsgordels:

- Trek elke veiligheidsgordel volledig uit en controleer hem op rafels, insnijdingen, brandplekken en slijtage.
- Controleer of de vergrendelingen soepel werken en of de gordel moeiteloos opgerold wordt.
 - ▶ Indien een veiligheidsgordel niet gemakkelijk oprolt, zou reinigen het probleem kunnen oplossen. Maak enkel gebruik van een milde zeepoplossing en warm water. Gebruik geen bleekmiddelen of oplosmiddelen. Zorg ervoor dat de veiligheidsgordel volledig droog is alvorens hem te laten oprollen.

Veiligheidsgordels die niet in goede staat verkeren of niet correct werken, bieden onvoldoende bescherming en moeten zo snel mogelijk worden vervangen.

Een veiligheidsgordel die tijdens een ongeval is gedragen, biedt tijdens een volgend ongeval wellicht niet dezelfde mate van bescherming. Laat uw veiligheidsgordels na iedere botsing inspecteren door een dealer.

▶ Inspectie van veiligheidsgordels

⚠ WAARSCHUWING

Nalatigheid bij controle of onderhoud van veiligheidsgordels kan tot ernstig of dodelijk letsel leiden indien de veiligheidsgordels niet correct werken tijdens een ongeval.

Controleer uw veiligheidsgordels regelmatig en laat eventuele problemen zo snel mogelijk verhelpen.

WAARSCHUWING: De gebruiker mag geen wijzigingen of toevoegingen aanbrengen, die de werking van de afstelmechanismen van de veiligheidsgordels om speling te verwijderen, verhinderen, of het afstellen van de veiligheidsgordel om speling te verwijderen, verhinderen.

WAARSCHUWING: Het is noodzakelijk dat de gehele gordelconstructie wordt verwijderd na een zware botsing waarbij de gordel werd gebruikt, zelfs al is de schade aan de veiligheidsgordel niet zichtbaar.

WAARSCHUWING: Voorkomen moet worden dat de gordel verontreinigd wordt door contact met polijstmiddelen, olie en chemicaliën, in het bijzonder accuzuur. De veiligheidsgordels kunnen op een veilige manier gereinigd worden met een milde zeepoplossing en water. De veiligheidsgordel moet worden vervangen als deze gerafeld, verontreinigd of beschadigd is.

■ Bevestigingspunten



Maak bij het vervangen van de veiligheidsgordels gebruik van de bevestigingspunten zoals aangegeven in de afbeeldingen.
De voorstoel heeft een heup-/schoudergordel.

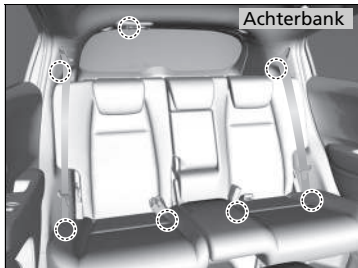

De achterbank heeft drie heup-/schoudergordels.

Onderdelen van het airbagsysteem

De airbags voor, de zijairbags voor en de zijgordijnairbags worden opgeblazen afhankelijk van de richting en de kracht van de botsing. Het airbagsysteem bestaat uit:

- Twee SRS (aanvullend veiligheidssysteem)-airbags voor. De bestuurdersairbag is opgeborgen in het midden van het stuurwiel; de airbag voor de voorpassagier is opgeborgen in het dashboard. Beide zijn met **SRS AIRBAG** gemarkeerd.
- Twee zijairbags, één voor de bestuurder en één voor de voorpassagier. Deze airbags zijn opgeborgen in de zijkant van de rugleuning van de voorstoelen. Beide zijn met **SIDE AIRBAG** gemarkeerd.
- Twee zijgordijnairbags, één voor elke zijde van het voertuig. Deze airbags zijn opgeborgen in het plafond, boven de zijruiten van het voertuig. De voor- en achterstijlen zijn gemarkeerd met **SIDE CURTAIN AIRBAG**.
- Een elektronische regeleenheid die, wanneer de contactschakelaar in de stand AAN **II***¹ staat, continu informatie bewaakt en registreert met betrekking tot de sensoren, de airbag-opblaasmechanismen, de veiligheidsgordelspanners en het gebruik van de veiligheidsgordels door de bestuurder en de voorpassagier.
- Automatische veiligheidsgordelspanners voor en op buitenste zitplaatsen achter.
- Botsingssensoren die een matige tot krachtige frontale botsing of botsing van opzij kunnen detecteren.
- Een controlelampje in het instrumentenpaneel dat waarschuwt voor een mogelijk probleem met het airbagsysteem of de veiligheidsgordelspanners.
- Een controlelampje nabij de schakelhendel waarschuwt u wanneer de voorste passagiersairbag is uitgeschakeld.

*1: Modellen met het sleutellose toegangssysteem hebben een knop **ENGINE START/STOP** in plaats van een contactslot.

Belangrijke feiten over uw airbags

Airbags kunnen een ernstig gevaar vormen. Om hun werk goed te kunnen doen, moeten airbags met enorme kracht worden opgeblazen. Hoewel airbags dus levens kunnen sparen, kunnen ze brandwonden, kneuzingen en andere lichte verwondingen en soms zelfs dodelijke verwondingen veroorzaken, indien de inzittenden geen correcte houding aannemen en hun veiligheidsgordels niet correct dragen.

Wat u moet doen: Draag uw veiligheidsgordel altijd op de juiste wijze en zit rechtop en zo ver mogelijk verwijderd van het stuurwiel zonder dat dit de volledige controle over het voertuig belemmert. De voorpassagier dient zijn stoel zo ver mogelijk van het dashboard af in te stellen.

Houd er echter rekening mee dat geen enkel veiligheidssysteem tijdens een ernstig ongeval alle (ook dodelijke) letsels kan voorkomen, zelfs bij correct gedragen veiligheidsgordels en opgeblazen airbags.

Plaats geen harde of scherpe voorwerpen tussen uzelf en een van de voorste airbags.

Harde of scherpe voorwerpen op uw schoot dragen, of rijden met een pijp of een ander scherp voorwerp in uw mond, kan letsel veroorzaken indien de voorste airbag wordt opgeblazen.

Bevestig of plaats geen voorwerpen op de afdekkappen van de voorste airbags.

Objecten op de afdekkappen die gemarkeerd zijn met **SRS AIRBAG** zouden de juiste werking van de airbags kunnen belemmeren of binnenin het voertuig geslingerd kunnen worden en iemand verwonden wanneer de airbags opgeblazen worden.

Belangrijke feiten over uw airbags

Probeer uw airbags niet te deactiveren. Samen bieden airbags en veiligheidsgordels de beste bescherming.

Houd tijdens het rijden uw handen en armen buiten het opblaasgebied van de voorste airbag door het stuurwiel aan weerszijden vast te houden. Kruis uw arm niet over de airbagafdekking.

Typen airbags

Uw voertuig is uitgerust met drie typen airbags:

- **Airbags voor:** Airbags vóór de stoelen van de bestuurder en de voorpassagier.
- **Zijairbags:** Airbags in de rugleuning van de stoelen van de bestuurder en de voorpassagier.
- **Zijgordijnairbags:** Airbags boven de zijruiten.

De verschillende typen wordt in de volgende pagina's besproken.

Airbags voor (SRS)

De voorste SRS-airbags worden opgeblazen tijdens een matige tot krachtige frontale botsing ter bescherming van het hoofd en de borst van de bestuurder en/of de voorpassagier.

SRS (aanvullend veiligheidssysteem) geeft aan dat de airbags ontworpen zijn om de veiligheidsgordels aan te vullen maar niet te vervangen. Veiligheidsgordels zijn het hoofdveiligheidssysteem voor de inzittenden.

Montageplaatsen

De voorste airbags bevinden zich voor de bestuurder in het midden van het stuurwiel en voor de voorpassagier in het dashboard. Beide airbags zijn met **SRS AIRBAG** gemarkeerd.

*1: Modellen met het sleutellose toegangssysteem hebben een knop **ENGINE START/STOP** in plaats van een contactslot.

Typen airbags

De airbags kunnen opgeblazen worden zodra de contactschakelaar in de stand AAN *1 staat.

Nadat een airbag tijdens een ongeval is opgeblazen, kunt u iets zien dat op rook lijkt. Dit is afkomstig van het verbrandingsproces van het opblaas materiaal en is niet schadelijk. Mensen met luchtwegproblemen kunnen tijdelijk wat ongemak ervaren. Is dat het geval, verlaat het voertuig dan zo snel mogelijk na u ervan vergewist te hebben dat u dit veilig kunt doen.

Airbags voor (SRS)

De voorste airbags zijn ontworpen als aanvulling op de veiligheidsgordels om de kans op hoofd- en borstletsel te verminderen.

Tijdens een frontale botsing die zwaar genoeg is om een of beide airbags voor te doen opblazen, kan alleen de airbag voor aan de bestuurderskant worden opgeblazen met verschillende snelheden, afhankelijk van de kracht van de botsing en/of andere factoren.

■ Werking

De voorste airbags zijn ontworpen om opgeblazen te worden tijdens een matige tot krachtige frontale botsing. Wanneer het voertuig plotseling vertraagt, sturen de sensoren informatie naar de regeleenheid, die opdracht geeft om één of beide airbags op te blazen.

Een frontale botsing kan recht van voren of in een hoek tussen twee voertuigen plaatsvinden, of wanneer een voertuig tegen een stilstaand voorwerp botst, bijv. een betonnen muur.

■ Hoe de voorste airbags werken

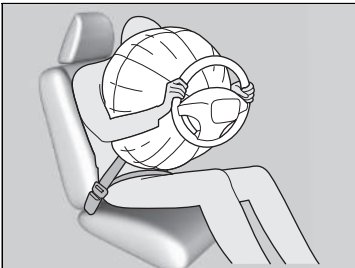

Terwijl uw veiligheidsgordel uw torso tegenhoudt, biedt de voorste airbag aanvullende bescherming voor uw hoofd en borst.

De voorste airbags lopen onmiddellijk leeg, zodat ze geen belemmering vormen voor het zicht van de bestuurder of het vermogen van de bestuurder om het voertuig te besturen en de bedieningselementen te gebruiken.

De totale tijd voor het opblazen en leeglopen is zo kort, dat de meeste inzittenden zich niet eens bewust zijn van het feit dat de airbags zijn opgeblazen, totdat ze deze voor zich zien liggen.

■ Wanneer de voorste airbags niet opgeblazen mogen worden

Lichte frontale botsingen: De voorste airbags zijn ontworpen als aanvulling op de veiligheidsgordels en helpen levens te redden. Ze zijn niet bedoeld om lichte schaaftwonden of zelfs gebroken botten te voorkomen, die het gevolg kunnen zijn van een minder krachtige frontale botsing.

Botsingen van opzij: De voorste airbags kunnen bescherming bieden wanneer een plotselinge vertraging tot gevolg heeft dat de bestuurder of de voorpassagier plotseling voorwaarts beweegt. Zijairbags en zijgordijnairbags zijn specifiek ontworpen om de ernst van letsel te verminderen, dat het gevolg kan zijn van het plotseling opzij bewegen van de bestuurder of passagier ten gevolge van een middelzware tot zware botsing van opzij.

Botsingen van achteren: Hoofdsteunen en veiligheidsgordels bieden de beste bescherming tijdens een botsing van achteren. De voorste airbags kunnen geen wezenlijke bescherming bieden en zijn daarom niet zodanig ontworpen dat ze worden opgeblazen tijdens dergelijke botsingen.

Over de kop slaan: Veiligheidsgordels, zijairbags en zijgordijnairbags bieden de beste bescherming wanneer het voertuig over de kop slaat. Omdat de voorste airbags vrijwel geen enkele bescherming kunnen bieden, zijn ze niet zodanig ontworpen dat ze worden opgeblazen wanneer het voertuig over de kop slaat.

■ **Wanneer de voorste airbags worden opgeblazen met geringe of onzichtbare schade**
Doordat het airbagsysteem plotselinge vertragingen kan registreren, kunnen een of meer airbags als gevolg van een krachtige schok tegen de carrosserie of de wielophanging worden opgeblazen. Voorbeelden zijn over een stoeptrand rijden, over de rand van een gat in het wegdek of over andere lage vaste voorwerpen, met als gevolg een plotselinge vertraging in het onderstel van het voertuig. Aangezien de schok zich onder het voertuig voordoet, is de schade wellicht niet meteen zichtbaar.

■ **Wanneer de voorste airbags niet worden opgeblazen, ook al lijkt de schade aan de buitenzijde ernstig te zijn**

Aangezien indrukkeerbare carrosseriedelen tijdens een botsing botsenergie absorberen, is de hoeveelheid zichtbare schade niet altijd een aanwijzing voor een correcte airbagwerking. Sommige aanrijdingen kunnen tot ernstige schade leiden terwijl de airbags niet zijn opgeblazen, omdat ze niet nodig waren of geen bescherming zouden bieden indien ze zouden zijn opgeblazen.

Uitschakelingssysteem van airbag van voorpassagier

Indien het plaatsen van een naar achteren gericht kinderzitje op de stoel van de voorpassagier niet kan worden vermeden, moet u het airbagsysteem van de voorpassagier handmatig uitschakelen met de contactsleutel.

Schakelaar Airbag voorpassagier ON/OFF

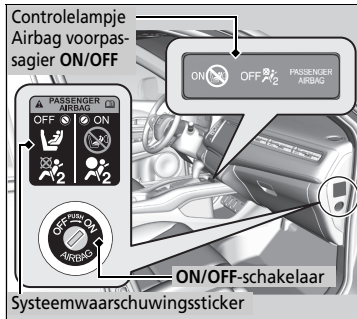

Wanneer de **ON/OFF**-schakelaar van de airbag van de voorpassagier in de volgende stand staat:

OFF: De airbag van de voorpassagier is gedeactiveerd. De voorste passagiersairbag zal niet opblazen tijdens een ernstige frontale botsing die de voorste airbag van de bestuurder zal opblazen. Het controlelampje dat aangeeft dat de airbag van de voorpassagier uit is, blijft ter herinnering aan.

ON: De airbag van de voorpassagier is geactiveerd. Het controlelampje van de airbag van de voorpassagier gaat aan en blijft ongeveer 60 seconden branden.

Het airbagsysteem van de voorpassagier deactiveren

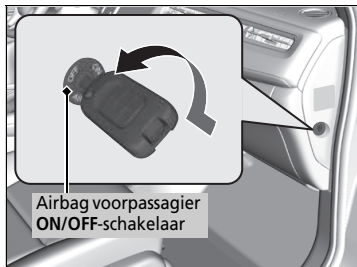

1. Schakel de parkeerrem in en draai de contactschakelaar naar de positie **STUURSLOT** **0***1. Verwijder de sleutel.
2. Open het portier van de voorpassagier.
3. Steek de contactsleutel in de **ON/OFF**-schakelaar van de airbag van de voorpassagier.
 - De schakelaar bevindt zich in het zijpaneel van het dashboard aan de kant van de voorpassagier.
4. Draai de sleutel naar **OFF**, en verwijder hem uit de contactschakelaar.

*1: Modellen met het sleutelloze toegangssysteem hebben een knop **ENGINE START/STOP** in plaats van een contactslot.

Uitschakelingssysteem van airbag van voorpassagier

⚠ WAARSCHUWING

Het airbagsysteem van de voorpassagier moet uitgeschakeld worden, wanneer het plaatsen van een naar achteren gericht kinderzitje op de stoel van de voorpassagier niet kan worden vermeden.

Indien de airbag van de voorpassagier opgeblazen wordt, kan deze met zoveel kracht tegen het naar achteren gericht kinderzitje aankomen, dat de baby of peuter dodelijk of zeer ernstig letsel kan oplopen.

⚠ WAARSCHUWING

Zorg ervoor dat het airbagsysteem van de voorpassagier is ingeschakeld, wanneer er zich geen naar achteren gericht kinderzitje op de stoel van de voorpassagier bevindt.

Het gedeactiveerd laten van het airbagsysteem van de voorpassagier kan bij een botsing ernstig letsel of de dood tot gevolg hebben.

■ Controlelampje uitgeschakelde airbag voorpassagier

Wanneer het airbagsysteem van de voorpassagier geactiveerd wordt, gaat het controlelampje na een paar seconden uit, wanneer u de contactschakelaar in de stand AAN *1 zet.

Wanneer het airbagsysteem van de voorpassagier gedeactiveerd wordt, blijft het controlelampje aan, of gaat het tijdelijk uit en weer aan.

■ Sticker uitschakelingssysteem van airbag voorpassagier

De sticker bevindt zich in het zijpaneel van het instrumentenpaneel aan de kant van de voorpassagier.

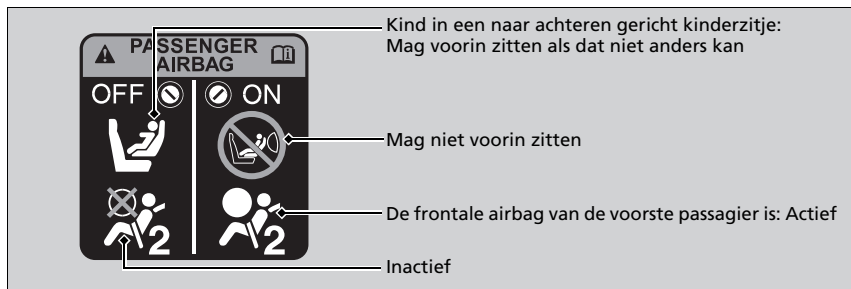

» Uitschakelingssysteem van airbag van voorpassagier

ATTENTIE

- Gebruik de contact sleutel van het voertuig om de schakelaar **ON/OFF** voor de airbag van de voorpassagier te verdraaien. Bij gebruik van een andere sleutel kan de schakelaar schade oplopen of het airbagsysteem van de voorpassagier niet correct werken.
- Sluit het portier niet of belast de contact sleutel niet met extra gewicht terwijl de sleutel in de schakelaar **ON/OFF** voor de airbag van de voorpassagier is geplaatst. De schakelaar of de sleutel kan beschadigd raken.

We adviseren u met klem om een naar achteren gericht kinderzitje niet op de stoel van de voorpassagier te bevestigen.

► **Baby's en peuters beschermen** BLZ. 66

Het is uw verantwoordelijkheid de instelling van het airbagsysteem van de voorpassagier te wijzigen in **OFF** wanneer u een naar achteren gericht kinderzitje op de stoel van de voorpassagier plaatst.

Schakel het systeem opnieuw in wanneer er geen naar achteren gericht kinderzitje op de stoel van de voorpassagier wordt gebruikt.

*1: Modellen met het sleutelloze toegangssysteem hebben een knop **ENGINE START/STOP** in plaats van een contactslot.

Zijairbags

De zijairbags beschermen het bovenlichaam van de bestuurder of voorpassagier tijdens een middelzware tot zware botsing van opzij.

Uw voertuig heeft een veiligheidssticker op de voorportierstijlen om u te wijzen op de risico's van de zijairbags. De zijairbags zijn in het bijzonder gevaarlijk wanneer een kind op de voorstoel zit.

Montageplaatsen

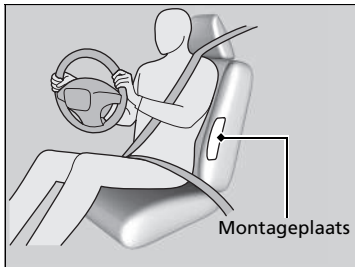

De zijairbags bevinden zich in de buitenrand van de rugleuningen van de bestuurdersstoel en de stoel van de voorpassagier.

Beide zijn met **SIDE AIRBAG** gemarkeerd.

Sticker voor zijairbag

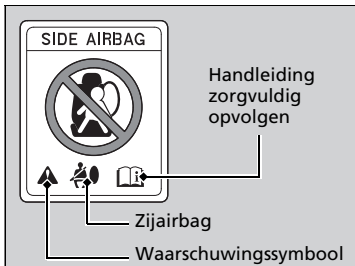

Deze sticker bevindt zich op elke voorportiersponning.

►► Zijairbags

Bevestig geen accessoires aan of vlakbij de zijairbags. Ze kunnen de correcte werking van de airbags belemmeren, of kunnen iemand verwonden tijdens het opblazen van de airbags.

Laat de voorpassagier niet zijwaarts leunen met zijn of haar hoofd in het pad van de opblazing van de zijairbag. Een zijairbag die opgeblazen wordt, kan met grote kracht aankomen en de passagier ernstig verwonden.

Vindt de aanrijding aan de passagierszijde plaats, dan wordt de airbag mogelijk niet opgeblazen indien er geen passagier op de stoel van de voorpassagier zit.

■ Werking

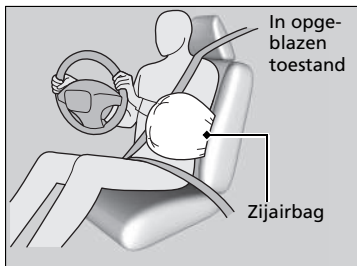

Wanneer de sensoren een middelzware tot zware botsing van opzij registreren, geeft de regelenheid opdracht om de zijairbag aan de zijde van de botsing onmiddellijk op te blazen.

■ Wanneer een zijairbag wordt opgeblazen met geringe of onzichtbare schade

Doordat het airbagsysteem plotselinge versnellingen kan registreren, kan een zijairbag als gevolg van een krachtige schok tegen de carrosserie of de wielophanging worden opgeblazen. In dergelijke gevallen kan er weinig of geen schade zijn, maar de zijdelingse botsingssensoren hebben wel een botsing geregistreerd, die krachtig genoeg was om de airbag op te blazen.

■ Wanneer een zijairbag niet wordt opgeblazen, ook al lijkt de zichtbare schade ernstig te zijn

Het is mogelijk dat een zijairbag niet wordt opgeblazen tijdens een botsing die in zichtbaar ernstige schade heeft geresulteerd. Dit kan gebeuren wanneer de plaats van de impact de uiterste voor- of achterzijde van het voertuig was, of wanneer de indrukbare carrosseriedelen het grootste deel van de botsenergie hebben geabsorbeerd. In beide gevallen zou de zijairbag niet nodig zijn geweest en evenmin zou deze na opblazen voldoende bescherming geboden hebben.

►► Zijairbags

Bedek of vervang de afdekkingen van de rugleuningen van de voorstoelen niet zonder een dealer te raadplegen. De afdekkingen van de rugleuningen van de voorstoelen verkeerd vervangen of bedekken, kan ervoor zorgen dat de zijairbags niet correct opgeblazen worden tijdens een botsing van opzij.

Zijgordijnairbags

De zijgordijnairbags beschermen het hoofd van de bestuurder en dat van de passagiers op de buitenste zitplaatsen tijdens een middelzware tot zware botsing van opzij.

Montageplaatsen

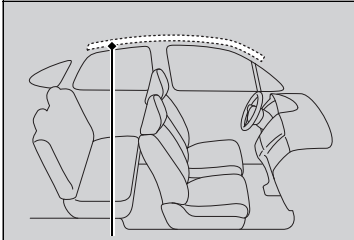

Montageplaats van zijgordijnairbags

De zijgordijnairbags bevinden zich in het plafond boven de zijruiten aan beide zijden van het voertuig.

Werking

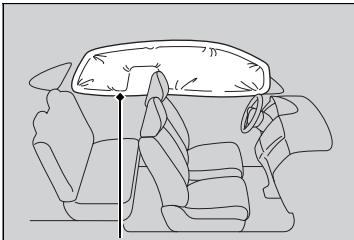

Opgeblazen zijgordijnairbag

De zijgordijnairbag is zodanig ontworpen dat deze wordt opgeblazen tijdens middelzware tot zware botsingen van opzij.

Wanneer de zijgordijnairbags worden opgeblazen in een frontale botsing

Een of beide zijgordijnairbags kunnen opgeblazen worden in een matige tot krachtige frontale botsing die onder een hoek plaatsvindt.

In dat geval worden de zijgordijnairbags iets later opgeblazen dan de voorste airbags.

⌘ Zijgordijnairbags

De zijgordijnairbags zijn het meest effectief wanneer de inzittenden hun veiligheidsgordel correct dragen en rechtop en zo ver mogelijk naar achteren op hun stoel zitten.

Bevestig geen voorwerpen op de zijruiten of dakstijlen omdat deze de juiste werking van de zijgordijnairbags kunnen belemmeren.

Plaats geen klerhanger of harde voorwerpen aan een jashaakje. Dit kan leiden tot verwondingen als de zijgordijnairbag wordt opgeblazen.

Controlelampjes van airbagsysteem

Als zich een probleem in het airbagsysteem voordoet, gaat het SRS-controlelampje aan en verschijnt een bericht op het multi-informatiedisplay.

Controlelampje aanvullend veiligheidssysteem (SRS)

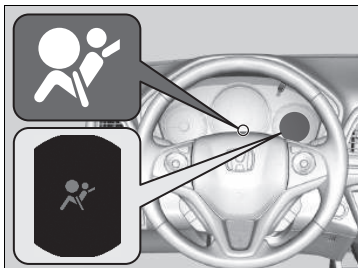

■ Wanneer de contactschakelaar in de stand AAN **II***1 staat

Het controlelampje gaat gedurende enkele seconden branden en gaat daarna weer uit. Dit geeft aan dat het systeem correct werkt.

Gaat het controlelampje op enig ander moment aan of gaat het helemaal niet aan, laat dan het systeem zo snel mogelijk door een dealer controleren. Doet u dit niet, dan is het mogelijk dat uw airbags en veiligheidsgordelspanners niet correct werken tijdens een ongeval.

⊗ Controlelampje aanvullend veiligheidssysteem (SRS)

⚠ WAARSCHUWING

Wordt het SRS-controlelampje genegeerd, dan kan dat resulteren in ernstig of dodelijk letsel, indien de airbagsystemen of de veiligheidsgordelspanners niet correct werken.

Laat het voertuig zo snel mogelijk door een dealer controleren, indien het SRS-controlelampje u waarschuwt voor een mogelijk probleem.

⚠ WAARSCHUWING

Verwijder het naar achteren gerichte kinderzitje onmiddellijk van de stoel van de voorpassagier, indien het SRS-controlelampje gaat branden. Zelfs als de airbag van de voorpassagier is gedeactiveerd, mag u het SRS-controlelampje niet negeren.

Het SRS-systeem zou defect kunnen zijn, hetgeen de airbag van de voorpassagier kan activeren en ernstig of dodelijk letsel kan veroorzaken.

*1: Modellen met het sleutellose toegangssysteem hebben een knop **ENGINE START/STOP** in plaats van een contactslot.

■ Controlelampje uitgeschakelde airbag voorpassagier

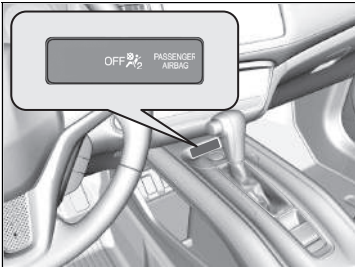

■ Wanneer het uitschakelingscontrolelampje passagiersairbag gaat branden

Het controlelampje blijft branden zolang het airbagsysteem van de voorpassagier gedeactiveerd is.

Schakel het systeem handmatig opnieuw in wanneer er geen naar achteren gericht kinderzitje op de stoel van de voorpassagier wordt gebruikt. Het controlelampje zou uit moeten gaan.

Airbagverzorging

Het zelf uitvoeren van het onderhoud of de vervanging van onderdelen van het airbagsysteem wordt afgeraden en zou ook niet nodig moeten zijn. U dient het voertuig echter wel te laten inspecteren door een dealer in de volgende situaties:

■ Wanneer de airbags zijn opgeblazen

Is een airbag opgeblazen, dan moeten de regeleenheid en andere bijbehorende onderdelen worden vervangen. Is een automatische veiligheidsgordelspanner geactiveerd, dan moet ook deze worden vervangen.

■ Wanneer het voertuig bij een middelzware tot zware botsing is betrokken geweest

Zelfs indien de airbags niet zijn opgeblazen, dient u uw dealer toch het volgende te laten inspecteren: spanners van veiligheidsgordels voor en buitenste veiligheidsgordels achter, en elke veiligheidsgordel die gebruikt werd tijdens de botsing.

⌘ Airbagverzorging

Het verwijderen van airbagonderdelen van het voertuig is verboden.

Schakel in geval van een storing, uitval of activering van de airbag/veiligheidsgordelspanner de hulp in van gekwalificeerd personeel.

Wij raden het gebruik van hergebruikte onderdelen van airbagsystemen af, inclusief de airbag, spanners, sensoren en regeleenheid.

Kinderen in het voertuig beschermen

Elk jaar raakt een groot aantal kinderen gewond of komt om het leven in ongevallen met voertuigen, omdat ze niet of niet correct aangespeld zijn. Ongelukken met voertuigen zijn zelfs de eerste oorzaak voor het overlijden van kinderen jonger dan 12 jaar.

Om het aantal doden en de hoeveelheid letsel onder kinderen te reduceren is het noodzakelijk baby's, peuters en grotere kinderen correct vast te gespen wanneer die in een voertuig zitten.

☒ Kinderen in het voertuig beschermen

⚠ WAARSCHUWING

Kinderen die niet of niet correct zijn vastgegespt, kunnen ernstig of dodelijk letsel oplopen tijdens een ongeval.

Kinderen die te klein zijn voor een veiligheidsgordel moeten correct worden vastgegespt in een kinderzitje (met eigen gordelsysteem). Grotere kinderen dienen correct te worden vastgegespt met een veiligheidsgordel, indien nodig gecombineerd met een kinderzitje.

In veel landen is het wettelijk verplicht alle kinderen van 12 jaar en jonger en die kleiner zijn dan 150 cm correct vast te gespen op de achterbank.

In veel landen is het verplicht een officieel goedgekeurd en geschikt kinderzitje te gebruiken om een kind op een passagiersstoel te vervoeren. Ga na wat de wettelijke vereisten in uw land zijn.

Europese modellen

Kinderzitjes moeten voldoen aan UN-ECE R44 of de voorschriften van de betrokken landen.

➔ **Kinderzitje kiezen** BLZ. 69

Behalve modellen voor Europa

Wij bevelen aan dat kinderzitjes voldoen aan UN-ECE R44 of de voorschriften van de betrokken landen.

Kinderen dienen correct vastgegespt op een achterbank te zitten. De redenen hiervoor zijn:

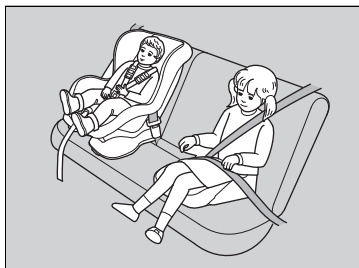

- Een voorste airbag of zijairbag die wordt opgeblazen kan een kind dat op de voorstoel zit, verwonden of doden.
- Een kind op de voorstoel vormt een ernstige belemmering bij het veilig besturen van het voertuig.
- Uit statistieken blijkt dat kinderen, ongeacht hun lengte en leeftijd, veiliger zijn wanneer ze correct aangesept op de achterbank zitten.

- Kinderen die te klein zijn om veiligheidsgordels te dragen moeten correct vastgegespt zijn in een goedgekeurd kinderzitje (met eigen gordelsysteem), dat stevig in het voertuig bevestigd is door middel van het heupgordelgedeelte van de heup-/schoudergordels.
- Houd nooit een kind op schoot, omdat het onmogelijk is het kind tijdens een botsing te beschermen.
- Draag nooit een veiligheidsgordel rondom uzelf en een kind dat op uw schoot zit. Tijdens een ongeval zou het kind door de druk van de veiligheidsgordel ernstig of dodelijk letsel kunnen oplopen.
- Twee kinderen mogen nooit samen dezelfde veiligheidsgordel gebruiken. Beide kinderen kunnen tijdens een ongeval zeer ernstig letsel oplopen.

►► Kinderen in het voertuig beschermen

Zonneklep voorpassagier

⚠ WAARSCHUWING



Gebruik NOOIT een naar achteren gericht kinderzitje op een stoel die aan de voorzijde wordt beveiligd door een ACTIEVE AIRBAG, het KIND kan DODELIJK of ERNSTIG LETSEL oplopen.

Om u te herinneren aan de risico's van de airbag van de voorpassagier en de veiligheid van kinderen, is uw voertuig voorzien van een waarschuwingssticker op de zonneklep. Lees de instructies op deze sticker aandachtig door en volg ze op.

📖 Waarschuwingstickers BLZ. 83

- Laat kinderen nooit de portieren, de ruiten of de stoelverstelling bedienen.
- Laat kinderen nooit zonder toezicht in het voertuig achter, met name niet in warm weer, wanneer het interieur van het voertuig zo sterk kan opwarmen dat ze dodelijk letsel oplopen. Bovendien kunnen ze bedieningselementen van het voertuig activeren, waardoor het voertuig onverwacht in beweging zou kunnen komen.

► Kinderen in het voertuig beschermen

WAARSCHUWING: Gebruik de vergrendelingsknop voor de elektrisch bediende ruiten om te voorkomen dat kinderen de ruiten openen. Het gebruik van deze functie zal voorkomen dat kinderen met de ruiten spelen, wat hen aan risico's zou kunnen blootstellen of de bestuurder zou kunnen afleiden.

► **Elektrisch bediende ruiten openen/sluiten**
BLZ. 167

WAARSCHUWING: Neem altijd de contactsleutel mee wanneer het voertuig alleen wordt achtergelaten (met andere inzittenden).

Veiligheid van baby's en kleine kinderen

■ Baby's en peuters beschermen

Een baby of peuter dient correct vastgegespt en liggend in een naar achteren gericht kinderzitje te worden geplaatst, totdat het de gewichts- of lengtelimiet van de fabrikant van het kinderzitje heeft bereikt en ten minste één jaar oud is.

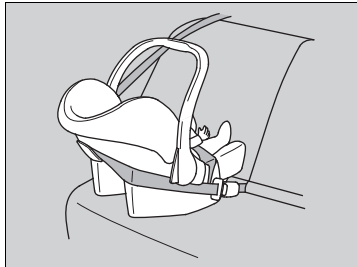

■ Een naar achteren gericht kinderzitje bevestigen

Kinderzitjes moeten op de achterbank worden bevestigd.

📖 Baby's en peuters beschermen

⚠️ WAARSCHUWING

Wanneer u een naar achteren gericht kinderzitje op de voorstoel bevestigt, kan dit bij het kind tijdens het opblazen van de voorste passagiersairbag ernstig of dodelijk letsel veroorzaken.

Bevestig een naar achteren gericht kinderzitje altijd op de achterbank en niet op de voorstoel.

Zoals vereist door norm UN-ECE R94:

⚠️ WAARSCHUWING



Gebruik **NOOIT** een naar achteren gericht kinderzitje op een stoel die aan de voorzijde wordt beveiligd door een **ACTIEVE AIRBAG**, het **KIND** kan **DODELIJK** of **ERNSTIG LETSEL** oplopen.

Een naar achteren gericht kinderzitje dat correct is bevestigd, kan hinderen bij het volledig naar achteren verschuiven van de bestuurdersstoel of de stoel van de voorpassagier, of bij het in de gewenste positie vergrendelen van de rugleuning.

► Baby's en peuters beschermen

Indien de airbag van de voorpassagier wordt opgeblazen, kan deze met grote kracht tegen het naar achteren gerichte kinderzitje aankomen. Het zitje kan hierdoor losraken of aanstoten waardoor het kind ernstig letsel kan oplopen.

Achterstevoren te plaatsen kinderzitjes mogen nooit in de rijrichting worden bevestigd.

Raadpleeg altijd de instructies van de fabrikant van het kinderzitje voor de juiste bevestiging.

Indien het plaatsen van een naar achteren gericht kinderzitje op de stoel van de voorpassagier niet kan worden vermeden, moet u het airbagsysteem van de voorpassagier handmatig uitschakelen.

► Uitschakelingsstelsel van airbag van voorpassagier BLZ. 55

■ Kleinere kinderen beschermen

Is een kind ten minste één jaar oud en ligt het gewicht van het kind binnen het bereik dat door de fabrikant van het kinderzitje wordt aangegeven, dan moet het kind correct vastgespet worden in een stevig vastgezet naar voren gericht kinderzitje.

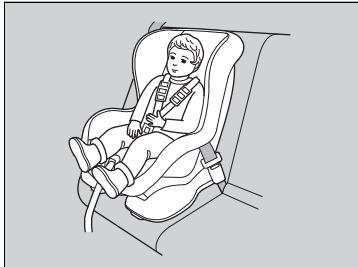

■ Naar voren gericht kinderzitje bevestigen

We adviseren u met klem een naar voren gericht kinderzitje op de achterbank te bevestigen.

Een naar voren gericht kinderzitje op de voorstoel bevestigen kan gevaarlijk zijn. De achterbank is de veiligste plaats voor een kind.

⊠ Kleinere kinderen beschermen

⚠ WAARSCHUWING

Wanneer u een naar voren gericht kinderzitje op de voorstoel bevestigt, kan dit bij het kind tijdens een ongeval ernstig of dodelijk letsel veroorzaken.

Indien u een naar voren gericht kinderzitje op de voorstoel moet bevestigen, schuift u de voorstoel zo ver mogelijk naar achteren en gespt u het kind op de juiste wijze vast.

Informeer naar de wettelijke regels en voorschriften voor het gebruik van kinderzitjes in het land waar u rijdt en volg de instructies van de fabrikant van het kinderzitje nauwkeurig op.

Veel experts adviseren het gebruik van een naar achteren gerichte kinderzitjes tot een leeftijd van twee jaar, indien de lengte en het gewicht van het kind geschikt zijn voor een naar achteren gericht kinderzitje.

Kinderzitje kiezen

Sommige kindersitjes zijn compatibel met lage bevestigingspunten. Sommige hebben een starre bevestiging, terwijl andere een flexibele bevestiging hebben. Beide typen zijn even eenvoudig in het gebruik. Sommige bestaande en tweedehandse kindersitjes kunnen enkel via de veiligheidsgordel bevestigd worden. Welk type u ook kiest, volg altijd de gebruiks- en onderhoudsinstructies van de fabrikant van het kindersitje op, evenals de instructies in deze handleiding. Een correcte bevestiging is belangrijk voor het maximaliseren van de veiligheid van uw kind.

Het flexibele type is misschien niet beschikbaar in uw land.

Op zitplaatsen en in voertuigen zonder lage bevestigingspunten kunt u het kindersitje bevestigen door gebruik te maken van de veiligheidsgordel en een bovenband voor toegevoegde veiligheid. Dit is omdat alle kindersitjes met een heupgordel of met het heupgedeelte van een heup-/schoudergordel bevestigd moeten worden wanneer het lage verankeringsstelsel niet wordt gebruikt. Bovendien kan de fabrikant van het kindersitje het gebruik van een veiligheidsgordel aanraden om een ISO FIX-gordelsysteem te bevestigen, zodra het kind een specifiek gewicht bereikt heeft. Lees de instructies in de handleiding van het kindersitje voor een correcte bevestiging.

■ Belangrijke overweging bij het kiezen van een kindersitje

Zorg ervoor dat het kindersitje aan de volgende drie eisen voldoet:

- Het kindersitje is het juiste type en de juiste maat voor het kind.
- Het kindersitje is het juiste type voor de zitplaats waarop het bevestigd wordt.
- Het kindersitje is in overeenstemming met de veiligheidsnormen. Wij bevelen de kindersitjes aan die voldoen aan UN-ECE R44 of de voorschriften van de betrokken landen. Zoek naar de goedkeuringsmarkering op het systeem en naar de verklaring van overeenstemming van de fabrikant op de doos.

⌘ Kinderzitje kiezen

Installatie van een voor lage verankerung geschikt kindersitje is eenvoudig.

Voor lage verankerung geschikte kindersitjes zijn ontwikkeld om het bevestigen te vereenvoudigen en letsel ten gevolge van onjuiste bevestiging te verminderen.

Aanbevolen kinderzitje voor EU-landen

Er zijn verschillende typen kinderzitjes beschikbaar. Niet alle typen zijn geschikt voor uw voertuig. Raadpleeg onderstaande tabel om de categorie kinderzitje te kiezen, die op alle zitplaatsen gebruikt kan worden.

Gewichtsgroep		Zitplaats			
		Voorpassagier		Achterpassagier	
		Positie ON/OFF -schakelaar van airbag voorpassagier		Achter zijkant	Achter midden
ON	OFF				
groep 0	Tot 10 kg	X	U ^{*1, *2}	U ^{*1}	U ^{*1}
groep 0+	Tot 13 kg	X	U ^{*1, *2}	U ^{*1} of IL (Honda Baby Safe ISOFIX)	U ^{*1}
groep I	9 kg tot 18 kg	UF ^{*1, *2}	U ^{*1, *2}	U ^{*1} of IUF (grootteklasse A, B1, B)	U ^{*1}
groep II	15 kg tot 25 kg	UF ^{*1, *2}	U ^{*1, *2}	U ^{*1} of IL (Honda KIDFIX XP SICT)	U ^{*1}
groep III	22 kg tot 36 kg	UF ^{*1, *2}	U ^{*1, *2}	U ^{*1} of IL (Honda KIDFIX XP SICT)	U ^{*1}

IL: Geschikt voor specifieke ISOFIX-kinderzitjes (CRS) in deze tabel.

IUF: Geschikt voor een naar voren gericht ISOFIX-kinderzitje met eigen gordelsysteem van universele categorie goedgekeurd voor gebruik in deze massagroep.

Voor groep I is een origineel in de rijrichting geplaatst ISOFIX-kinderzitje van Honda verkrijgbaar bij een dealer.

U: Geschikt voor kinderzitjes in de categorie "universeel" die zijn goedgekeurd voor gebruik in deze gewichtsgroep.

UF: Geschikt voor in de rijrichting geplaatste kinderzitjes uit de categorie "universeel" die zijn goedgekeurd voor gebruik in deze gewichtsgroep.

X: Zitpositie niet geschikt voor kinderen in deze gewichtsgroep.

*1: Zet de rugleuning rechtop (voorste vergrendelstand).

*2: Verplaats de voorstoel tot in de achterste stand.

Voor bepaalde kinderzitjes is een grootteklasse gespecificeerd. Zorg ervoor dat u de grootteklasse die is aangegeven op de instructies, verpakking en stickers van het kinderzitje van de fabrikant, controleert.

De specifieke kinderzitjes in de tabel zijn authentieke Honda-onderdelen. Ze zijn beschikbaar bij uw dealer.

Raadpleeg de handleiding van het kinderzitje voor een correcte bevestiging.

Als u het kinderzitje niet stabiel kunt vastzetten bij het installeren van zitverhogers op de stoel van de voorpassagier, zet de rugleuning dan in een hoek die evenwijdig is met de achterzijde van het kinderzitje, terwijl de rugleuning toch nog voor het verankeringspunt op schouderhoogte blijft.

	Zitplaats		
	Voorpassagier	Achterpassagier	
		Achter zijkant	Achter midden
i-Size-kinderzitjes	X	i-U	X

Beschrijving

X: Zitpositie niet geschikt voor "universele" i-Size-kinderzitjes.

i-U: Geschikt voor "universele" naar voren en naar achteren gerichte i-Size-kinderzitjes.

■ Bevestiging van een voor lage verankering geschikt kinderzitje

Een voor lage verankering geschikt kinderzitje met eigen gordelsysteem kan op een van de twee buitenste zitplaatsen op de achterbank bevestigd worden. Een kinderzitje wordt aan de lage bevestigingspunten vastgemaakt met de starre of flexibele bevestigingsmaterialen.



1. Zoek de lage bevestigingspunten onder de markeringen.
2. Zorg ervoor dat de rugleuning in verticale stand is vergrendeld.
3. Zet de hoofdsteun in de laagste stand.

▣ Bevestiging van een voor lage verankering geschikt kinderzitje

Sommige kinderzitjes worden geleverd met optionele geleideopeningen om eventuele schade op het zitgedeelte te vermijden. Volg de aanwijzingen van de fabrikant bij het gebruik van de geleideopeningen en bevestig ze aan de lage bevestigingspunten zoals weergegeven in de afbeelding.

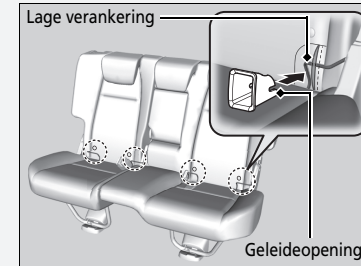

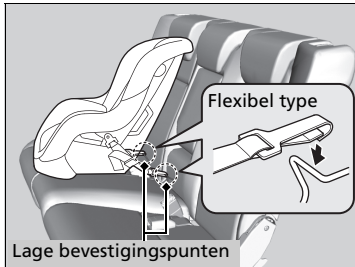
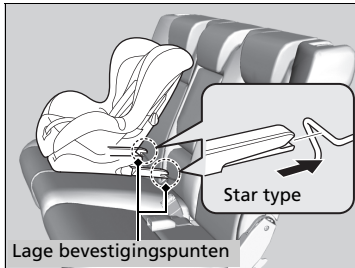

4. Plaats het kindersitje op de stoel van het voertuig en bevestig vervolgens het kindersitje aan de lage bevestigingspunten volgens de instructies die zijn meegeleverd met het kindersitje.

- Bij het bevestigen van het kindersitje moet u ervoor zorgen dat de lage bevestigingspunten niet belemmerd worden door de veiligheidsgordel of andere voorwerpen.

▣ Bevestiging van een voor lage verankering geschikt kindersitje

Wanneer u een kindersitje gebruikt dat is bevestigd aan het lage verankeringsstelsel, moet u ervoor zorgen dat het kindersitje correct in het voertuig is bevestigd. Dit is voor de veiligheid van uw kind. Een kindersitje dat niet correct bevestigd is zal een kind onvoldoende beschermen tijdens een botsing en kan letsel toebrengen aan het kind of aan andere inzittenden van het voertuig.

Het flexibele type is misschien niet beschikbaar in uw land.

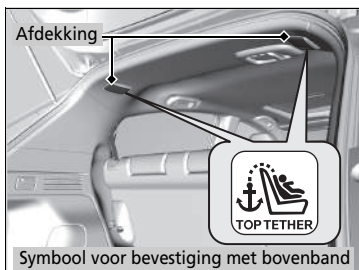

Kinderzitje met bevestigingsband

5. Open de afdekking van het bandverankeringspunt.
6. Leid de bevestigingsband over de rugleuning. Zorg ervoor dat de band niet verdraaid wordt.
7. Bevestig de haak van de bevestigingsband aan het anker.
8. Haal de bevestigingsband aan volgens de instructies van de fabrikant van het kindersitje.
9. Zorg ervoor dat het kindersitje stevig bevestigd is door het naar voren en naar achteren en van links naar rechts te wiegen; u zou een kleine beweging moeten voelen.
10. Zorg ervoor dat alle ongebruikte veiligheidsgordels die in het bereik van het kind liggen, vastgegespt zijn.

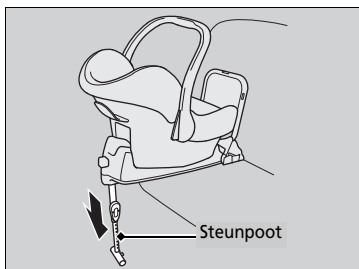
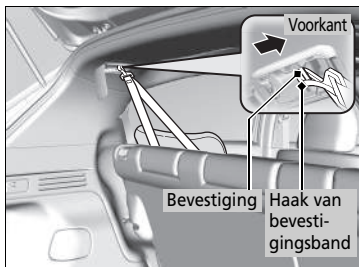

Kinderzitje met steunpoot

5. Trek de steunpoot uit totdat deze de vloer raakt volgens de instructies van de fabrikant van het kindersitje.

► Bevestiging van een voor lage verankering geschikt kindersitje

WAARSCHUWING: Gebruik nooit een haak zonder symbool voor bevestiging met bovenband om een kindersitje vast te zetten.

Een kinderzitje bevestigen met een heup-/schoudergordel

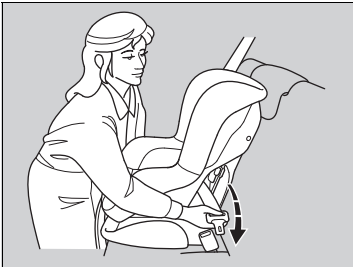

1. Zorg ervoor dat de rugleuning in verticale stand is vergrendeld.
2. Zet de hoofdsteun in de laagste stand.
3. Plaats het kinderzitje op de stoel van het voertuig.
4. Haal de veiligheidsgordel door het kinderzitje volgens de instructies van de fabrikant van het kinderzitje en steek de vergrendeltong in de gesp.
 - Steek de vergrendeltong volledig in de gesp totdat deze klikt.

⊗ Een kinderzitje bevestigen met een heup-/schoudergordel

Een kinderzitje dat niet correct bevestigd is zal een kind onvoldoende beschermen tijdens een botsing en kan letsel toebrengen aan het kind of aan andere inzittenden van het voertuig.

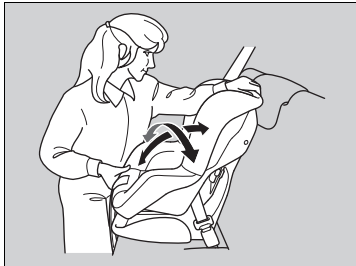
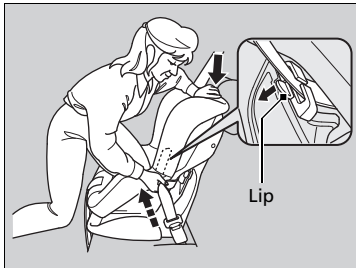

5. Duw de lip naar beneden. Haal het schoudergedeelte van de gordel door de gleuf aan de zijde van het gordelsysteem.
6. Houd het schoudergedeelte van de gordel dichtbij de gesp vast, en trek dit omhoog om de speling van het heupgedeelte van de gordel te verwijderen.
 - Om dit te doen plaatst u uw gewicht op het kinderzitje en duwt u het in de stoel van het voertuig.
7. Plaats de gordel naar behoren. Zorg ervoor dat de gordel niet verdraaid wordt.
 - Wanneer u de lip naar beneden trekt, moet u het bovenste schoudergedeelte van de gordel omhoog trekken om eventuele speling op de gordel te voorkomen.
8. Zorg ervoor dat het kinderzitje stevig bevestigd is door het naar voren en naar achteren en van links naar rechts te wiegen; u zou een kleine beweging moeten voelen.
9. Zorg ervoor dat alle ongebruikte veiligheidsgordels die in het bereik van het kind liggen, vastgespeld zijn.

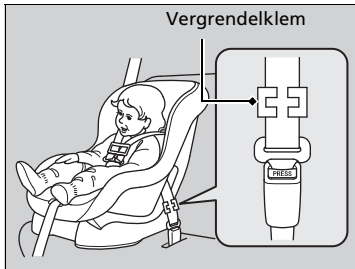

Behalve modellen voor Europa

Indien uw kinderzitje met eigen gordelsysteem niet geleverd is met een mechanisme dat de gordel beveiligd, dan moet u een vergrendelklem op de veiligheidsgordel bevestigen.

Nadat u klaar bent met stap 1 en 4, trekt u het schoudergedeelte van de gordel omhoog en zorgt u ervoor dat er geen speling overblijft in het heupgedeelte.

5. Houd de gordel dicht bij de vergrendeltong stevig vast. Knijp beide delen van de gordel samen zodat die niet door de vergrendeltong glijden. Maak de veiligheidsgordel los.
6. Bevestig de vergrendelklem zoals aangegeven in de afbeelding. Plaats de klem zo dicht mogelijk tegen de vergrendeltong.
7. Steek de vergrendeltong in de gesp. Ga verder met stap 8 en 9.

Meer veiligheid met een bevestigingsband

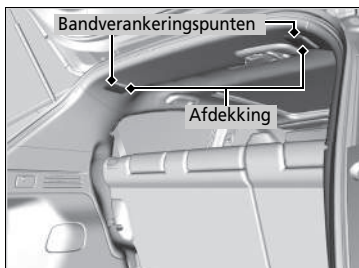

Voor de buitenste zitplaatsen op de achterbank zijn twee verankeringspunten voor de bevestigingsband aangebracht in het plafond. Een kinderzitje dat met veiligheidsgordel wordt vastgezet en waarbij een bevestigingsband is geleverd, kan deze gebruiken voor extra veiligheid.

1. Zoek het betreffende bandverankeringspunt en til de achterklep op.
2. Zet de hoofdsteun in de laagste stand.
3. Open het deksel van het bevestigingspunt.
4. Leid de bevestigingsband over de rugleuning. Zorg ervoor dat de band niet verdraaid wordt.
5. Bevestig de haak van de bevestigingsband aan het anker.
6. Haal de bevestigingsband aan volgens de instructies van de fabrikant van het kinderzitje.

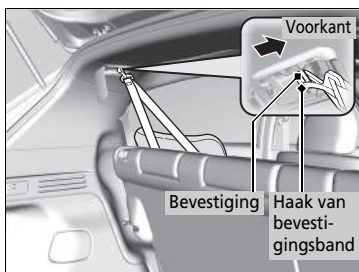

Meer veiligheid met een bevestigingsband

WAARSCHUWING: Bevestigingspunten van een kinderzitje zijn ontworpen om enkel het gewicht opgelegd door correct bevestigde kinderzitjes te weerstaan. In geen geval mogen deze gebruikt worden om veiligheidsgordels voor volwassenen, garen of andere voorwerpen of uitrustingen aan het voertuig te bevestigen.

Aangezien een bevestigingsband extra veiligheid kan bieden in combinatie met de heup-/schoudergordel adviseren we waar mogelijk een bevestigingsband te gebruiken.

Veiligheid van grotere kinderen

■ Grotere kinderen beschermen

De volgende pagina's geven instructies over het controleren van de juiste veiligheidsgordelpasvorm en over het type kinderzitje dat moet worden gebruikt; ook komen belangrijke voorzorgsmaatregelen aan de orde voor kinderen die voorin moeten zitten.

■ Veiligheidsgordelpasvorm controleren

Is een kind te groot voor een kinderzitje, laat het dan op de achterbank zitten met de heup-/schoudergordel correct vastgegespt. Laat het kind rechtop zitten en zo ver mogelijk naar achteren en beantwoord de volgende vragen.



■ Controlelijst

- Buigen de knieën van het kind comfortabel over de rand van de achterbank?
- Kruist de schoudergordel het lichaam tussen de nek en de arm van het kind?
- Ligt het heupgedeelte van de veiligheidsgordel zo laag mogelijk en raakt het de dijbenen van het kind?
- Kan het kind op deze wijze gedurende de gehele rit blijven zitten?

Is uw antwoord op al deze vragen bevestigend, dan kan het kind de heup-/schoudergordel correct dragen. Is uw antwoord nee op ten minste één van deze vragen, dan dient het kind in een kinderzitje te zitten totdat de veiligheidsgordel zonder kinderzitje past.

⚠ Veiligheid van grotere kinderen

⚠ WAARSCHUWING

Wanneer u een kind van 12 jaar of jonger op de stoel van de voorpassagier laat zitten, kan het ernstig of dodelijk letsel oplopen als de airbag van de voorpassagier wordt opgeblazen.

Indien een groter kind op de stoel van de voorpassagier moet zitten, plaatst u de stoel zo ver mogelijk naar achteren en laat u het kind rechtop zitten en de veiligheidsgordel op de juiste wijze dragen. Gebruik indien nodig een kinderzitje.

Kinderzitjes



Kan een heup-/schoudergordel niet op correcte wijze worden gedragen, laat het kind dan op een kinderzitje op de achterbank zitten. Controleer in het belang van de veiligheid van het kind of het kind voldoet aan de aanbevelingen van de fabrikant van het kinderzitje.

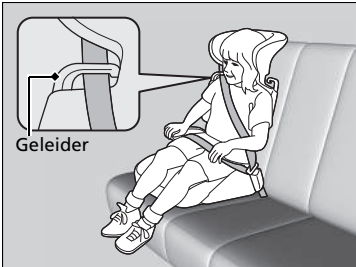

Voor bepaalde kinderzitjes is een rugleuning beschikbaar. Bevestig de rugleuning op het kinderzitje en pas het aan de voertuigstoel aan volgens de instructies van de fabrikant van het kinderzitje. Zorg ervoor dat de veiligheidsgordel correct door de geleider op de schouder van de rugleuning gehaald wordt en dat de gordel de nek van het kind niet aanraakt en niet kruist.

⊠ Kinderzitjes

Lees vóór het plaatsen van een kinderzitje de bijbehorende instructies aandachtig door en bevestig het zitje overeenkomstig deze instructies.

Er zijn lage en hoge kinderzitjes. Kies het type kinderzitje waardoor het kind de veiligheidsgordel correct kan dragen.

Wij raden een zitverhoging met rugleuning aan, aangezien hierbij de schoudergordel gemakkelijker kan worden afgesteld.

■ Grotere kinderen beschermen - laatste controles

Uw voertuig is voorzien van een achterbank waarop kinderen op de juiste wijze kunnen worden vastgegespt. Als u een groep kinderen moet vervoeren, waarbij één kind op de stoel van de voorpassagier moet zitten:

- Zorg ervoor dat u de instructies en veiligheidsinformatie in deze handleiding volledig leest en begrijpt.
- Schuif de stoel van de voorpassagier zo ver mogelijk naar achteren.
- Laat het kind rechtop en zo ver mogelijk naar achteren op de stoel zitten.
- Controleer of de veiligheidsgordel op de juiste wijze gedragen wordt en of het kind stevig in de stoel wordt vastgehouden.

■ Kinderen in het oog houden

We adviseren u met klem kinderen goed in het oog te houden. Ook oudere kinderen moet u er soms aan herinneren dat ze hun veiligheidsgordel moeten dragen en rechtop moeten zitten.

Koolmonoxidegas

De uitlaatgassen van de motor van dit voertuig bevatten koolstofmonoxide, een kleurloos, geurloos en zeer giftig gas. Zolang u uw voertuig op de juiste wijze onderhoudt, kan koolmonoxidegas niet het interieur binnendringen.

■ Laat het uitlaatsysteem op lekkage inspecteren wanneer

- Het uitlaatsysteem een ongewoon geluid produceert.
- Het uitlaatsysteem beschadigd kan zijn.
- Het voertuig voor het verversen van olie op een hefbrug staat.

Wanneer u met het voertuig rijdt terwijl de achterklep geopend is, kunnen de uitlaatgassen als gevolg van de luchtstroming rondom het voertuig het interieur ingezogen worden, waardoor een gevaarlijke situatie ontstaat. Is het noodzakelijk om met geopende achterklep te rijden, open dan alle ruiten en stel het klimaatregelsysteem af zoals hieronder weergegeven.

1. Selecteer de frisse-luchtmodus.
2. Selecteer de modus .
3. Zet de aanjager in de hoogste stand.
4. Stel de temperatuurregeling op een comfortabele waarde af.

Regel het klimaatregelsysteem op dezelfde manier als wanneer u in uw geparkeerde voertuig zit terwijl de motor draait.

⌘ Koolmonoxidegas

⚠ WAARSCHUWING

Koolmonoxidegas is giftig. Door het inademen van koolmonoxide kunt u het bewustzijn verliezen en kunt u dodelijk letsel oplopen.

Vermijd afgesloten ruimten waarin of handelingen waardoor u aan koolmonoxide wordt blootgesteld.

Een afgesloten ruimte, zoals een garage, kan zich snel met koolmonoxidegas vullen.

Laat de motor niet lopen terwijl de garagedeuren gesloten zijn.

Zelfs bij geopende garagedeuren dient u het voertuig onmiddellijk na het starten van de motor uit de garage te rijden.

Plaatsen van stickers

Deze stickers bevinden zich op de aangegeven plaatsen. Ze waarschuwen u voor mogelijke gevaren die ernstig of dodelijk letsel zouden kunnen veroorzaken. Lees deze stickers aandachtig door.

Indien een sticker loskomt of onleesbaar wordt, neemt u contact op met een dealer om die te vervangen.

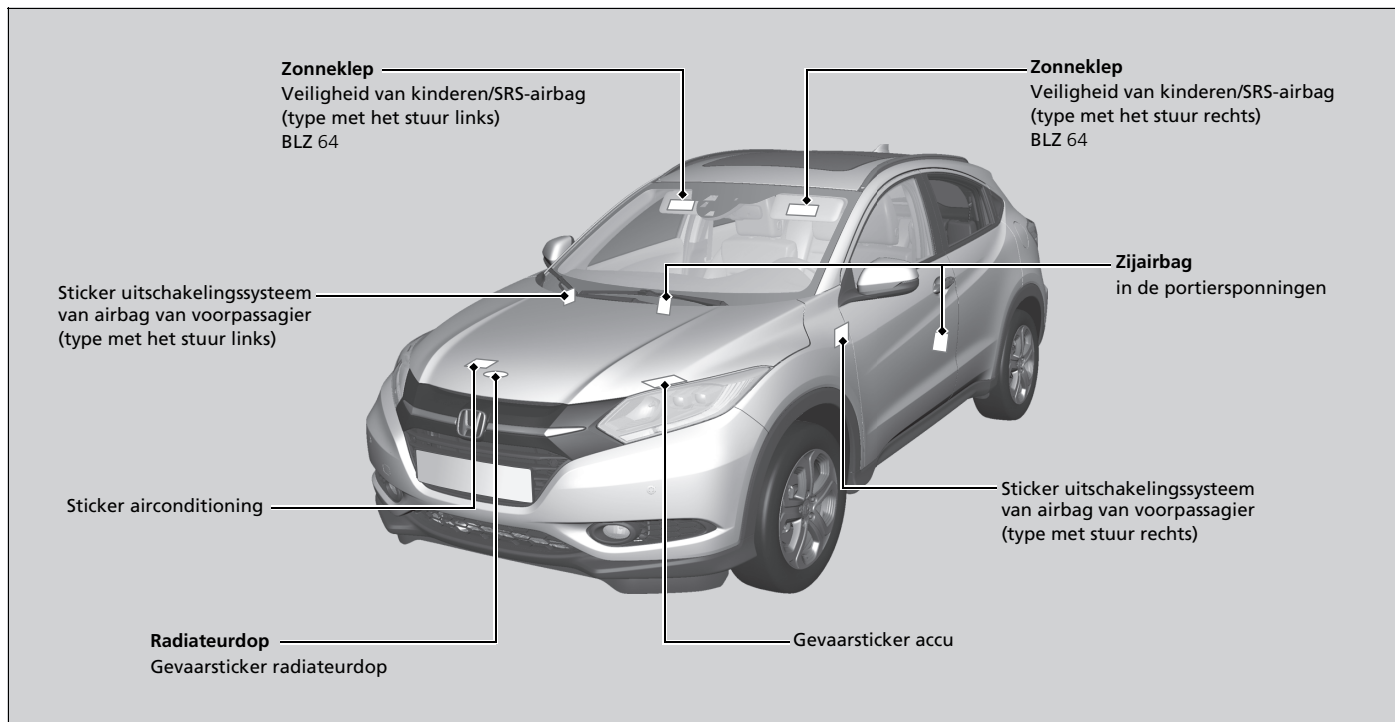

Instrumentenpaneel

Dit hoofdstuk beschrijft de bedieningsknoppen, controlelampjes en meters die tijdens het rijden worden gebruikt.

Controlelampjes	86
Waarschuwings- en informatieberichten op multi-informatiedisplay.....	110
Meters en displays	
Meters.....	128
Multi-informatiedisplay.....	129

Controlelampje	Naam	Aan/Knipperend	Uitleg	Bericht
	Controlelampje remsysteem (rood)	<ul style="list-style-type: none">• Gaat enkele seconden branden wanneer u de contactschakelaar in de stand AAN *1 zet en dooft vervolgens.• Gaat branden wanneer het remvloeistofniveau te laag is.• Gaat branden wanneer er een probleem met het remsysteem is.	<ul style="list-style-type: none">• Gaat branden tijdens het rijden - Controleer het remvloeistofniveau.<ul style="list-style-type: none">☒ Wat te doen wanneer het controlelampje gaat branden tijdens het rijden BLZ. 586• Gaat branden samen met het ABS-controlelampje - Laat uw voertuig door een dealer controleren.<ul style="list-style-type: none">☒ Controlelampje remsysteem (rood) brandt BLZ. 586	

*1: Modellen met het sleutellose toegangssysteem hebben een knop **ENGINE START/STOP** in plaats van een contactschakelaar.

Controlelampje	Naam	Aan/Knipperend	Uitleg	Bericht
	Controlelampje remsysteem (oranje)	<ul style="list-style-type: none"> • Gaat enkele seconden branden wanneer u de contactschakelaar in de stand AAN *1 zet en dooft vervolgens. • Gaat branden wanneer er een probleem is met een onderdeel van het remsysteem of met Automatic Brake Hold. 	<ul style="list-style-type: none"> • Blijft constant branden - Laat uw voertuig door een dealer controleren. 	
		<ul style="list-style-type: none"> • Gaat branden wanneer er een probleem is met het Stad-Noodreassistentiesysteem. 	<ul style="list-style-type: none"> • Gaat branden samen met het CTBA-controlerlampje - Het Stad-Noodreassistentiesysteem is niet geactiveerd. Laat het voertuig door een dealer controleren. <ul style="list-style-type: none"> ▣ Stad-Noodreassistentiesysteem BLZ. 466 	

*1: Modellen met het sleutelloze toegangssysteem hebben een knop **ENGINE START/STOP** in plaats van een contactschakelaar.

Controlelampje	Naam	Aan/Knipperend	Uitleg	Bericht
	Controlelampje lage oliedruk	<ul style="list-style-type: none"> Gaat branden wanneer u de contactschakelaar in de stand AAN II*1 zet en gaat uit wanneer de motor start. Gaat aan wanneer de motoroliedruk te laag is. 	<ul style="list-style-type: none"> Gaat branden tijdens het rijden - Stop onmiddellijk op een veilige plek. <ul style="list-style-type: none"> ➤ Controlelampje lage oliedruk brandt BLZ. 585 <p>Dieselmodellen</p> <ul style="list-style-type: none"> ➤ Motor starten BLZ. 397, 400 	
	Controlelampje elektrische parkeerrem	<ul style="list-style-type: none"> Gaat enkele seconden branden wanneer u de contactschakelaar in de stand AAN II*1 zet en gaat uit als de parkeerrem is vrijgezet. Gaat branden als de parkeerrem wordt ingeschakeld en gaat uit als deze wordt uitgeschakeld. Brandt ongeveer 15 seconden wanneer u aan de schakelaar van de elektrische parkeerrem trekt terwijl de contactschakelaar in de stand STUURSLOT 0*1 staat. Blijft ongeveer 15 seconden branden wanneer u de contactschakelaar in de stand STUURSLOT 0*1 zet terwijl de elektrische parkeerrem wordt ingeschakeld. 	<ul style="list-style-type: none"> Knippert en tegelijkertijd gaat het controlelampje van de elektrische parkeerrem branden - Er is een probleem met de elektrische parkeerrem. De parkeerrem mag niet zijn ingeschakeld. 	 (oranje)
	Controlelampje elektrische parkeerrem	<ul style="list-style-type: none"> Gaat enkele seconden branden wanneer u de contactschakelaar in de stand AAN II*1 zet en dooft vervolgens. Gaat branden wanneer er een probleem met de elektrische parkeerrem is. 	<ul style="list-style-type: none"> Gaat branden tijdens het rijden - Vermijd het gebruik van de parkeerrem en laat uw voertuig onmiddellijk door een dealer controleren. <ul style="list-style-type: none"> ➤ Controlelampje van de elektrische parkeerrem brandt BLZ. 588 	

*1: Modellen met het sleutellose toegangssysteem hebben een knop **ENGINE START/STOP** in plaats van een contactschakelaar.

Controlelampje	Naam	Aan/Knipperend	Uitleg	Bericht
	Controlelampje Automatic Brake Hold-systeem	<ul style="list-style-type: none"> Gaat enkele seconden branden wanneer u de contactschakelaar in de stand AAN *1 zet en dooft vervolgens. Gaat branden wanneer Automatic Brake Hold is ingeschakeld. 	<p>➤ Automatic Brake Hold BLZ. 461</p>	
	Controlelampje Automatic Brake Hold	<ul style="list-style-type: none"> Gaat enkele seconden branden wanneer u de contactschakelaar in de stand AAN *1 zet en dooft vervolgens. Gaat branden wanneer Automatic Brake Hold is geactiveerd. 	<p>➤ Automatic Brake Hold BLZ. 461</p>	—

* 1: Modellen met het sleutellose toegangssysteem hebben een knop **ENGINE START/STOP** in plaats van een contactschakelaar.

Controlelampje	Naam	Aan/Knipperend	Uitleg	Bericht
	Storingsindicatielamp	<ul style="list-style-type: none"> Gaat branden wanneer u de contactschakelaar in de stand AAN *1 zet en gaat uit wanneer de motor start of na enkele seconden als de motor niet wordt gestart. Gaat branden als er een probleem met de emissieregelsystemen is. Knippert wanneer overslaan in de cilinders wordt ontdekt. 	<ul style="list-style-type: none"> Gaat branden tijdens het rijden - Laat uw voertuig door een dealer controleren. Knippert tijdens het rijden - Stop op een veilige plek waar zich geen brandbare voorwerpen bevinden. Stop de motor gedurende ten minste 10 minuten en wacht totdat de motor is afgekoeld. Breng uw voertuig vervolgens naar een dealer.  Storingsindicatielamp brandt of knippert BLZ. 586 	
	Controlelampje laadsysteem	<ul style="list-style-type: none"> Gaat branden wanneer u de contactschakelaar in de stand AAN *1 zet en gaat uit wanneer de motor start. Gaat branden wanneer de accu niet wordt opgeladen. 	<ul style="list-style-type: none"> Gaat branden tijdens het rijden - Schakel het klimaatregelsysteem en de achterruiwverwarming uit om het elektriciteitsverbruik te verminderen.  Controlelampje laadsysteem brandt BLZ. 585 	
	Standindicator van de schakelhendel*	<ul style="list-style-type: none"> Geeft de huidige schakelhendelstand weer. 	 Schakelen BLZ. 405, 407	











*1: Modellen met het sleutellose toegangssysteem hebben een knop **ENGINE START/STOP** in plaats van een contactschakelaar.

Controlelampje	Naam	Aan/Knipperend	Uitleg	Bericht
	Controlelampje voor transmissie*	<ul style="list-style-type: none"> Knippert indien er een probleem met het transmissiesysteem is. 	<ul style="list-style-type: none"> Knippert tijdens het rijden - Vermijd plotseling weggrijden en accelereren en laat uw voertuig onmiddellijk door een dealer controleren. 	
	Controlelampje M (handmatige schakelmodus met 7 versnellingen)/ Schakelcontrolelampje*	<ul style="list-style-type: none"> Gaat branden wanneer de handmatige schakelmodus met 7 versnellingen wordt ingeschakeld. 	<ul style="list-style-type: none">  Handmatige schakelmodus met 7 versnellingen BLZ. 409 	—
	Controlelampje voor opschakelen*	<ul style="list-style-type: none"> Gaat even branden als u de contactschakelaar in de stand AAN *1 zet, en gaat daarna uit. Gaat branden wanneer u moet opschakelen. 	<ul style="list-style-type: none">  Controlelampjes op-/terugschakelen BLZ. 411, 413 	—
	Controlelampje voor terugschakelen*	<ul style="list-style-type: none"> Gaat even branden als u de contactschakelaar in de stand AAN *1 zet, en gaat daarna uit. Gaat branden wanneer u moet terugschakelen. 	<ul style="list-style-type: none">  Controlelampjes op-/terugschakelen BLZ. 411, 413 	—

*1: Modellen met het sleutellose toegangssysteem hebben een knop **ENGINE START/STOP** in plaats van een contactschakelaar.

*2: Modellen met continu variabele transmissie

*3: Modellen met handgeschakelde transmissie

Controlelampje	Naam	Aan/Knipperend	Uitleg	Bericht
	Waarschuwinglampje veiligheidsgordel	<ul style="list-style-type: none"> • Gaat branden als u de veiligheidsgordel niet draagt wanneer u de contactschakelaar in de stand AAN *1 zet. • Knippert tijdens het rijden als u uw veiligheidsgordel niet hebt vastgegespt. Er klinkt een zoemer en het controlelampje knippert met regelmatige intervallen. • Draagt de voorpassagier de veiligheidsgordel niet, dan gaat het controlelampje een paar seconden later branden. • Knippert tijdens het rijden als de voorpassagier de veiligheidsgordel niet heeft vastgegespt. Er klinkt een zoemer en het controlelampje knippert met regelmatige intervallen. 	<ul style="list-style-type: none"> • De zoemer stopt en het controlelampje gaat uit wanneer u de veiligheidsgordel hebt vastgegespt. • Blijft branden nadat u de veiligheidsgordel hebt vastgegespt - Er kan zich een detectiefout in de sensor hebben voorgedaan. Laat het voertuig door een dealer controleren. • De zoemer stopt en het controlelampje gaat uit wanneer de voorpassagier de veiligheidsgordel heeft vastgegespt. • Blijft branden nadat de voorpassagier de veiligheidsgordel heeft vastgegespt - Er kan zich een detectiefout in de sensor hebben voorgedaan. Laat het voertuig door een dealer controleren.  Waarschuwinglampje veiligheidsgordel BLZ. 40 	 
	Dieselmodellen Controlelampje gloeibougies	<ul style="list-style-type: none"> • Gaat enkele seconden branden wanneer u de contactschakelaar in de stand AAN *1 zet en dooft vervolgens. • Gaat enige tijd branden wanneer u de contactschakelaar in de stand AAN *1 zet bij extreem lage motorkoelvloeistoftemperatuur en gaat vervolgens uit. 	<ul style="list-style-type: none"> • Blijft branden - De motor is koud. Start de motor niet totdat het controlelampje uit is.  Motor starten BLZ. 397, 400 • Als u nog steeds problemen hebt om de motor te starten, laat uw voertuig dan controleren door een dealer. 	

*1: Modellen met het sleutellose toegangssysteem hebben een knop **ENGINE START/STOP** in plaats van een contactschakelaar.

Controlelampje	Naam	Aan/Knipperend	Uitleg	Bericht
	Controlelampje laag brandstofpeil	<ul style="list-style-type: none"> • Gaat branden wanneer het brandstofreservevolume wordt bereikt (nog ongeveer 7,0 liter over). • Knippert als er een probleem is met de brandstofmeter. 	<ul style="list-style-type: none"> • Gaat branden - Vul zo snel mogelijk de brandstoftank van uw voertuig. • Knippert - Laat uw voertuig door een dealer controleren. 	 
		<p>Dieselmodellen</p> <ul style="list-style-type: none"> • Verschijnt wanneer het bereik op het multi-informatiedisplay 0 heeft bereikt. 	<ul style="list-style-type: none"> • De maximale snelheid is beperkt. • Vul zo snel mogelijk de brandstoftank van uw voertuig. De snelheidslimiet van het voertuig zal worden vrijgegeven bij het tanken van 10 liter of meer. ➔ Bijtanken BLZ. 479 	
		<p>Dieselmodellen</p> <ul style="list-style-type: none"> • Verschijnt wanneer de brandstoftank bijna leeg is. 	<ul style="list-style-type: none"> • De auto stopt snel. • U kunt de motor niet opnieuw starten. Vul onmiddellijk de brandstoftank van uw voertuig. ➔ Bijtanken BLZ. 479 	

Controlelampje	Naam	Aan/Knipperend	Uitleg	Bericht
	Controlelampje antiblokkeersysteem (ABS)	<ul style="list-style-type: none"> Gaat enkele seconden branden wanneer u de contactschakelaar in de stand AAN *1 zet en dooft vervolgens. Als het lampje op enig ander moment gaat branden, is er een probleem met het ABS. 	<ul style="list-style-type: none"> Blijft constant branden - Laat uw voertuig door een dealer controleren. Blijft dit controlelampje branden, dan beschikt uw voertuig nog steeds over het normale remvermogen, echter zonder antiblokkeerfunctie. <ul style="list-style-type: none">  ABS (antiblokkeersysteem) BLZ. 464 	
	Waarschuwinglampje aanvullend veiligheidssysteem	<ul style="list-style-type: none"> Gaat enkele seconden branden wanneer u de contactschakelaar in de stand AAN *1 zet en dooft vervolgens. Gaat branden zodra een probleem met één van de volgende systemen wordt ontdekt: <ul style="list-style-type: none"> - Aanvullend veiligheidssysteem - Zijairbagsysteem - Zijgordijnairbagsysteem - Veiligheidsgordelspanners 	<ul style="list-style-type: none"> Blijft constant branden of gaat helemaal niet branden - Laat uw voertuig door een dealer controleren. 	







*1: Modellen met het sleutellose toegangssysteem hebben een knop **ENGINE START/STOP** in plaats van een contactschakelaar.

Controlelampje	Naam	Aan/Knipperend	Uitleg	Bericht
 ON  OFF	Controlelampjes airbag voorpassagier ON/OFF	<ul style="list-style-type: none"> Beide lampjes gaan enkele seconden branden wanneer u de contactschakelaar in de stand AAN II*1 zet, en gaan vervolgens uit nadat de systeemcontrole is voltooid. Wanneer de airbag van de voorpassagier actief is: Het controlelampje ON gaat weer aan en blijft ongeveer 60 seconden branden. Wanneer de airbag van de voorpassagier niet actief is: Het controlelampje OFF gaat weer aan en blijft branden. Dit is een waarschuwing dat de airbag van de voorpassagier is gedeactiveerd. 	<p>Uitschakelingssysteem van airbag van voorpassagier BLZ. 55</p>	—

*1: Modellen met het sleutellose toegangssysteem hebben een knop **ENGINE START/STOP** in plaats van een contactschakelaar.

Controlelampje	Naam	Aan/Knipperend	Uitleg	Bericht
	Controlelampje assistentiesysteem voertuigstabiliteit (VSA)	<ul style="list-style-type: none"> • Gaat enkele seconden branden wanneer u de contactschakelaar in de stand AAN *1 zet en dooft vervolgens. • Knippert wanneer het VSA-systeem ingeschakeld is. • Gaat branden als er een probleem is met het VSA of het Hill Start Assist-systeem. 	<ul style="list-style-type: none"> • Blijft constant branden - Laat uw voertuig door een dealer controleren. <ul style="list-style-type: none"> ➤ Voertuigstabiliteitsassistentiesysteem (VSA) BLZ. 453 ➤ Hill Start Assist-systeem BLZ. 399, 402 	 
	Waarschuwinglampje voertuigstabiliteitsassistentiesysteem (VSA) OFF	<ul style="list-style-type: none"> • Gaat enkele seconden branden wanneer u de contactschakelaar in de stand AAN *1 zet en dooft vervolgens. • Gaat branden wanneer het VSA-systeem wordt gedeactiveerd. 	<ul style="list-style-type: none"> • ➤ Knop VSA OFF BLZ. 454 	

*1: Modellen met het sleutelloze toegangssysteem hebben een knop **ENGINE START/STOP** in plaats van een contactschakelaar.

Controlelampje	Naam	Aan/Knipperend	Uitleg	Bericht
	Controlelampje hoge temperatuur (rood)	<ul style="list-style-type: none"> Gaat enkele seconden branden wanneer u de contactschakelaar in de stand AAN *1 zet en dooft vervolgens. Knippert wanneer de temperatuur van de motorcoelvoestof toeneemt, en blijft branden indien de temperatuur blijft toenemen. 	<ul style="list-style-type: none"> Gaat uit en gaat vervolgens blauw branden wanneer de motorcoelvoestoftemperatuur laag is. Knippert tijdens het rijden - Ga langzaam rijden om oververhitting te voorkomen. Blijft branden tijdens het rijden - Stop onmiddellijk op een veilige plek en laat de motor afkoelen.  Oververhitting BLZ. 583 	
	Controlelampje lage temperatuur (blauw)	<ul style="list-style-type: none"> Gaat aan wanneer de motorcoelvoestoftemperatuur te laag is. 	<ul style="list-style-type: none"> Als het controlelampje blijft branden nadat de motor de normale bedrijfstemperatuur heeft bereikt, kan er een probleem zijn met de temperatuursensoren. Laat het voertuig door een dealer controleren. 	
	Waarschuwinglampje portier en achterklep open	<ul style="list-style-type: none"> Gaat enkele seconden branden wanneer u de contactschakelaar in de stand AAN *1 zet en dooft vervolgens. Gaat branden wanneer een van de portieren of de achterklep niet volledig gesloten is. Er klinkt een zoemer en het controlelampje gaat branden wanneer een van de portieren of de achterklep open is tijdens het rijden. 	<ul style="list-style-type: none"> Gaat uit wanneer alle portieren en de achterklep zijn gesloten. 	

*1: Modellen met het sleutellose toegangssysteem hebben een knop **ENGINE START/STOP** in plaats van een contactschakelaar.

Controlelampje	Naam	Aan/Knipperend	Uitleg	Bericht
	Controlelampje elektrisch stuurbevestigingssysteem (EPS)	<ul style="list-style-type: none"> • Gaat branden wanneer u de contactschakelaar in de stand AAN *1 zet en gaat uit wanneer de motor start. • Gaat branden als er een probleem is met het EPS-systeem. 	<ul style="list-style-type: none"> • Blijft constant branden of gaat helemaal niet branden - Laat uw voertuig door een dealer controleren. <ul style="list-style-type: none"> ❗ Als het systeemplampje van het elektrisch stuurbevestigingssysteem (EPS) gaat branden BLZ. 587 	
	Waarschuwinglampje systeemmelding	<ul style="list-style-type: none"> • Gaat enkele seconden branden wanneer u de contactschakelaar in de stand AAN *1 zet en dooft vervolgens. • Wordt samen met een zoemer ingeschakeld wanneer een probleem wordt geconstateerd. Tegelijkertijd wordt een systeemmelding op het multi-informatiedisplay weergegeven. 	<ul style="list-style-type: none"> • Terwijl het controlelampje brandt, drukt u op de knop /▼ (informatie) om de melding opnieuw te bekijken. • Raadpleeg de informatie over controlelampjes in dit hoofdstuk wanneer er een systeemmelding op het multi-informatiedisplay verschijnt. Onderneem de vereiste actie voor de melding. • Het multi-informatiedisplay keert niet naar het normale scherm terug, tenzij de waarschuwing geannuleerd wordt of de /▼-knop wordt ingedrukt. 	

*1: Modellen met het sleutellose toegangssysteem hebben een knop **ENGINE START/STOP** in plaats van een contactschakelaar.

Controlelampje	Naam	Aan/Knipperend	Uitleg	Bericht
	Controlelampje lage bandenspanning/waarschuwingssysteem bandenspanning	<ul style="list-style-type: none"> • Gaat enkele seconden branden wanneer u de contactschakelaar in de stand AAN *1 zet en dooft vervolgens. • Kan kort branden als de contactschakelaar in de stand AAN *1 is gezet en het voertuig niet binnen 45 seconden gaat rijden, om aan te geven dat de kalibratie is nog niet voltooid. • Gaat aan en blijft aan wanneer: <ul style="list-style-type: none"> - De bandenspanning van één of meer banden zeer laag is. - Het systeem niet is gekalibreerd. 	<ul style="list-style-type: none"> • Gaat branden tijdens het rijden - Stop op een veilige plek, controleer de bandenspanning en pomp de band(en) op indien nodig. • Blijft branden tot de banden de aanbevolen bandenspanning hebben - Het systeem moet worden gekalibreerd. <ul style="list-style-type: none"> ▣ Kalibratie van het waarschuwingssysteem voor bandenspanning BLZ. 455 	
		<ul style="list-style-type: none"> • Knippert ongeveer één minuut en blijft branden als er een probleem is met het waarschuwingssysteem voor bandenspanning, of wanneer een thuiscomer tijdelijk wordt gemonteerd. 	<ul style="list-style-type: none"> • Knippert en blijft branden - Laat uw voertuig door een dealer controleren. Als het voertuig is uitgerust met een thuiscomer, dient u uw normale band zo snel mogelijk te laten repareren of vervangen en weer op uw voertuig te monteren. 	

* 1: Modellen met het sleutellose toegangssysteem hebben een knop **ENGINE START/STOP** in plaats van een contactschakelaar.

Controlelampje	Naam	Aan/Knipperend	Uitleg	Bericht
	Controlelampje start-/stopsysteem (groen)	<ul style="list-style-type: none"> Gaat branden wanneer de start-/stopfunctie is ingeschakeld. De motor wordt automatisch uitgeschakeld. 		
		<p>Modellen met handgeschakelde transmissie</p> <ul style="list-style-type: none"> Knippert wanneer de ramen beslaan door de omgevingsomstandigheden. Knippert wanneer de omgevingsomstandigheden verschillen van de airconditioningsinstellingen die u heeft geselecteerd. 	<ul style="list-style-type: none"> Trap het koppelingspedaal in. De motor wordt automatisch opnieuw gestart. 	

 **Start-/stopsysteem** BLZ. 415, 419

 **Start-/stopsysteem** BLZ. 419

(wit)

Controlelampje	Naam	Aan/Knipperend	Uitleg	Bericht
	Controlelampje start-/stopsysteem (oranje)	<ul style="list-style-type: none"> • Gaat enkele seconden branden wanneer u de contactschakelaar in de stand AAN *1 zet en dooft vervolgens. • Knippert wanneer er een probleem is met het start-/stopsysteem. 	<ul style="list-style-type: none"> • Knippert - Laat uw voertuig door een dealer controleren. 	  
		<ul style="list-style-type: none"> • Gaat branden wanneer het start-/stopsysteem is uitgeschakeld met de knop OFF van het start-/stopsysteem. 	 Start-/stopsysteem AAN/UIT BLZ. 415, 419	

*1: Modellen met het sleutellose toegangssysteem hebben een knop **ENGINE START/STOP** in plaats van een contactschakelaar.

*2: Benzinemodellen

*3: Dieselmotoren

Controlelampje	Naam	Aan/Knipperend	Uitleg	Bericht
	Controlelampjes richtingaanwijzers en alarmknipperlichten	<ul style="list-style-type: none"> • Knippert wanneer u de richtingaanwijzerschakelaar bedient. • Knippert wanneer de alarmknipperlichtknop wordt ingedrukt. • Knippert samen met alle richtingaanwijzers wanneer u het rempedaal intrapt terwijl met hoge snelheid wordt gereden. 	<ul style="list-style-type: none"> • Knippert niet of knippert snel - Er is een lamp van een richtingaanwijzer doorgebrand. Vervang het lampje van de richtingaanwijzer onmiddellijk.  Lampen vervangen BLZ. 523, 524, 525 • Noodstopsignaal BLZ. 471 	—
	Controlelampje grootlicht	<ul style="list-style-type: none"> • Gaat branden wanneer grootlicht wordt ingeschakeld. 	—	—
	Controlelampje lichten aan	<ul style="list-style-type: none"> • Gaat branden wanneer de verlichtingsschakelaar is ingeschakeld of in de stand AUTO staat, wanneer de buitenverlichting is ingeschakeld. 	<ul style="list-style-type: none"> • Wanneer u de sleutel uit de contactschakelaar* verwijderd of de voedingsmodus* wijzigt in de stand VOERTUIG UIT (STUURSLOT) terwijl de exterieurlichten zijn ingeschakeld, dan klinkt een zoemer zodra het bestuurdersportier wordt geopend. 	
	Controlelampje mistlamp voor*	<ul style="list-style-type: none"> • Gaat branden wanneer de voorste mistlampen worden ingeschakeld. 	—	—
	Controlelampje mistlamp achter	<ul style="list-style-type: none"> • Gaat branden wanneer de achterste mistlamp wordt ingeschakeld. 	—	—

Controlelampje	Naam	Aan/Knipperend	Uitleg	Bericht
	Controlelampje startblokkeringssysteem	<ul style="list-style-type: none"> • Gaat even branden als u de contactschakelaar in de stand AAN *1 zet, en gaat daarna uit. • Gaat branden wanneer het startblokkeringssysteem de sleutel informatie niet herkent. 	<ul style="list-style-type: none"> • Knippert - Modellen zonder sleutelloos toegangssysteem U kunt de motor niet starten. Zet het contact in de stand STUURSLOT  en trek de sleutel uit het contact; steek vervolgens de sleutel weer in het contact en zet het contact weer in de stand AAN . Modellen met sleutelloos toegangssysteem U kunt de motor niet starten. Zet de voedingsmodus in de stand VOERTUIG UIT (STUURSLOT) en zet hem vervolgens weer in de stand AAN. • Knippert herhaaldelijk - Het systeem kan een storing hebben. Laat het voertuig door een dealer controleren. • Probeer het systeem niet te wijzigen of er andere voorzieningen aan toe te voegen. Er kunnen elektrische problemen optreden. 	—

*1: Modellen met het sleutelloze toegangssysteem hebben een knop **ENGINE START/STOP** in plaats van een contactschakelaar.

Controlelampje	Naam	Aan/Knipperend	Uitleg	Bericht
	Controlelampje ECON-modus	<ul style="list-style-type: none"> Gaat even branden als u de contactschakelaar in de stand AAN *1 zet en gaat daarna uit. Gaat branden wanneer de ECON-modus is ingeschakeld. 	<p>➤ Knop ECON BLZ. 423</p>	
	Controlelampje sleutelloos toegangssysteem*	<ul style="list-style-type: none"> Brandt enkele seconden wanneer u de voedingsmodus in de stand AAN zet en gaat daarna uit. Gaat branden wanneer er een probleem wordt ontdekt in het sleutelloze toegangssysteem of sleutelloze startstelsel. 	<ul style="list-style-type: none"> Blijft constant branden of gaat helemaal niet branden - Laat uw voertuig door een dealer controleren. 	
 Controlelampje Controlelampje	Controlelampje beveiligingssysteem- alarm*	<ul style="list-style-type: none"> Knippert wanneer het beveiligingssysteemalarm is ingeschakeld. 	<p>➤ Beveiligingssysteemalarm* BLZ. 163</p>	—







*1: Modellen met het sleutelloze toegangssysteem hebben een knop **ENGINE START/STOP** in plaats van een contactschakelaar.

*2: Type met het stuur links

*3: Type met het stuur rechts

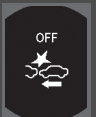
Controlelampje	Naam	Aan/Knipperend	Uitleg	Bericht
	Controlelampje grootlichtondersteuningssysteem*	<ul style="list-style-type: none"> • Gaat enkele seconden branden wanneer u de contactschakelaar in de stand AAN *1 zet en dooft vervolgens. • Gaat branden wanneer er aan alle bedrijfsomstandigheden van het grootlichtondersteuningssysteem is voldaan. 	 Grootlichtondersteuningssysteem* BLZ. 184	—

*1: Modellen met het sleutelloze toegangssysteem hebben een knop **ENGINE START/STOP** in plaats van een contactschakelaar.

Controlelampje	Naam	Aan/Knipperend	Uitleg	Bericht
	Controlelampje waarschuwingssysteem frontale botsing*	<ul style="list-style-type: none"> • Gaat enkele seconden branden wanneer u de contactschakelaar in de stand AAN *¹ zet en dooft vervolgens. • Gaat branden wanneer u het waarschuwingssysteem frontale botsing hebt ingesteld om uit te schakelen. • Gaat branden als er een probleem met het systeem is. 	<ul style="list-style-type: none"> • Blijft constant branden zonder dat het systeem is uitgeschakeld - Laat uw voertuig door een dealer controleren. 	 
		<ul style="list-style-type: none"> • Gaat branden als het systeem zichzelf uitschakelt. 	<ul style="list-style-type: none"> • Blijft branden - De temperatuur in de camera is te hoog. Gebruik het klimaatregelsysteem om de camera af te koelen. Het systeem wordt ingeschakeld wanneer de temperatuur in de camera is gedaald. <ul style="list-style-type: none"> ➤ Automatische uitschakeling BLZ. 440 	
			<ul style="list-style-type: none"> • Blijft branden - Het gebied rondom de camera is bedekt met vuil, modder, enz. Stop op een veilige plek en veeg de onderdelen schoon met een zachte doek. • Laat het voertuig door een dealer controleren als het controlelampje en het bericht weer verschijnen nadat u het gebied rondom de camera hebt gereinigd. <ul style="list-style-type: none"> ➤ Automatische uitschakeling BLZ. 440 	

*1: Modellen met het sleutellose toegangssysteem hebben een knop **ENGINE START/STOP** in plaats van een contactschakelaar.

* Niet beschikbaar op alle modellen

Controlelampje	Naam	Aan/Knipperend	Uitleg	Bericht
	Controlelampje rijbaanassistentie*	<ul style="list-style-type: none"> • Gaat enkele seconden branden wanneer u de contactschakelaar in de stand AAN *1 zet en dooft vervolgens. • Gaat branden als er een probleem is met het rijbaanassistentiesysteem. 	<ul style="list-style-type: none"> • Blijft constant branden - Laat uw voertuig door een dealer controleren. 	
		<ul style="list-style-type: none"> • Gaat branden als het systeem zichzelf uitschakelt. 	<ul style="list-style-type: none"> • Blijft branden - De temperatuur in de camera is te hoog. Gebruik het klimaatregelsysteem om de camera af te koelen. Het systeem wordt ingeschakeld wanneer de temperatuur in de camera is gedaald. <ul style="list-style-type: none"> ☒ Camera rijbaanassistentie BLZ. 443 	
		<ul style="list-style-type: none"> • Blijft branden - Het gebied rondom de camera is bedekt met vuil, modder, enz. Stop op een veilige plek en veeg de onderdelen schoon met een zachte doek. • Laat het voertuig door een dealer controleren als het controlelampje en het bericht weer verschijnen nadat u het gebied rondom de camera hebt gereinigd. <ul style="list-style-type: none"> ☒ Camera rijbaanassistentie BLZ. 443 		

*1: Modellen met het sleutellose toegangssysteem hebben een knop **ENGINE START/STOP** in plaats van een contactschakelaar.



Controlelampje	Naam	Aan/Knipperend	Uitleg	Bericht
CTBA	Controlelampje Stad- Noodremassistentiesysteem (CTBA)	<ul style="list-style-type: none"> Gaat enkele seconden branden wanneer u de contactschakelaar in de stand AAN *1 zet en dooft vervolgens. 	—	—
		<ul style="list-style-type: none"> Gaat uit wanneer u het stad-noodremassistentiesysteem hebt ingesteld om in te schakelen. Gaat branden wanneer u het stad-noodremassistentiesysteem hebt ingesteld om uit te schakelen. 	<ul style="list-style-type: none"> ➤ Stad-Noodremassistentiesysteem BLZ. 466 ➤ Instelbare functies BLZ. 136 	—
		<ul style="list-style-type: none"> Gaat branden wanneer het gebied rond de lasersensor, die zich in de bovenkant van de voorruit bevindt, bedekt is met bijvoorbeeld vuil, sneeuw en ijs. Kan gaan branden tijdens het rijden onder slechte weersomstandigheden (regen, mist, sneeuw). 	<ul style="list-style-type: none"> Verwijder vuil of eventuele obstakels met de ruitensproeiers en wissers. Stop het voertuig op een veilige plek en veeg vuil of eventuele obstakels die het gebied rond de lasersensor op de voorruit bedekken weg. ➤ Stad-Noodremassistentiesysteem BLZ. 466 Het systeem werkt weer als de obstakels zijn verwijderd. 	
		<ul style="list-style-type: none"> Gaat branden wanneer sneeuw zich heeft opgehoopt op de motorkap. 	<ul style="list-style-type: none"> Stop uw voertuig op een veilige plek en verwijder sneeuw van de motorkap. 	

*1: Modellen met het sleutellose toegangssysteem hebben een knop **ENGINE START/STOP** in plaats van een contactschakelaar.

Controlelampje	Naam	Aan/Knipperend	Uitleg	Bericht
CTBA	Controlelampje Stad-Noodremissientiesysteem (CTBA)	<ul style="list-style-type: none"> Kan gaan branden wanneer de temperatuur van het gebied rond de lasersensor hoog is. 	<ul style="list-style-type: none"> Gebruik het klimaatregelsysteem om het gebied rondom de lasersensor af te koelen. Het systeem wordt weer actief als de temperatuur van het gebied rond de lasersensor daalt. 	
		<ul style="list-style-type: none"> Gaat branden samen met het controlelampje remsysteem (oranje) als er een probleem is met het systeem. 	<ul style="list-style-type: none"> Het systeem wordt niet actief. Laat het voertuig door een dealer controleren. 	

Waarschuwings- en informatieberichten op multi-informatiedisplay

De volgende meldingen worden alleen op het multi-informatiedisplay weergegeven. Druk op de knop /▼ (informatie) om de melding nogmaals te bekijken met het waarschuwingslampje systeemmelding ingeschakeld.

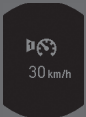

Bericht	Conditie	Uitleg
	<p>Modellen met continu variabele transmissie</p> <ul style="list-style-type: none"> Verschijnt wanneer u de instellingen aanpast en de schakelhendel uit de stand P wordt gezet. <p>Modellen met handgeschakelde transmissie</p> <ul style="list-style-type: none"> Verschijnt wanneer u de instellingen aanpast en de parkeerrem wordt uitgeschakeld.. 	<p>➤ Instelbare functies BLZ. 136</p>
	<ul style="list-style-type: none"> Wordt eenmalig weergegeven wanneer de buitentemperatuur lager is dan 3°C, terwijl de contactschakelaar in de stand AAN II*1 staat. 	<ul style="list-style-type: none"> De kans bestaat dat het wegdek bevroren en glad is.
	<ul style="list-style-type: none"> Verschijnt wanneer een of meerdere veiligheidsgordels achterin wordt vergrendeld of ontgrendeld, of wanneer een achterportier wordt geopend en gesloten. 	<p>➤ Waarschuwinglampje veiligheidsgordel BLZ. 40</p>
	<ul style="list-style-type: none"> Wordt weergegeven wanneer de voertuigsnelheid de ingestelde snelheid bereikt. U kunt twee verschillende snelheden voor het alarm instellen. 	<p>➤ Instelling snelheidsalarm BLZ. 134</p>

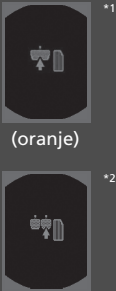
*1: Modellen met het sleutellose toegangssysteem hebben een knop **ENGINE START/STOP** in plaats van een contactschakelaar.

Bericht	Conditie	Uitleg
 <p>*1 (oranje) *2</p>	<ul style="list-style-type: none"> • Verschijnt als het Automatic Brake Hold-systeem automatisch wordt geannuleerd terwijl dit in werking is. 	<ul style="list-style-type: none"> • Trap het rempedaal onmiddellijk in.

*1: Modellen met continu variabele transmissie



*2: Modellen met handgeschakelde transmissie



Bericht	Conditie	Uitleg
	<ul style="list-style-type: none"> Verschijnt wanneer het Automatic Brake Hold-systeem is uitgeschakeld. 	<ul style="list-style-type: none"> ➤ Automatic Brake Hold BLZ. 461
	<ul style="list-style-type: none"> Verschijnt wanneer de knop van Automatic Brake Hold wordt ingedrukt en de bestuurder zijn veiligheidsgordel niet draagt. 	<ul style="list-style-type: none"> Gesp de veiligheidsgordel van de bestuurder vast. ➤ Automatic Brake Hold BLZ. 461
 *1  *2	<ul style="list-style-type: none"> Verschijnt wanneer de knop van Automatic Brake Hold wordt ingedrukt zonder dat het rempedaal is ingetrapt terwijl Automatic Brake Hold in werking is. 	<ul style="list-style-type: none"> Druk op de knop van Automatic Brake Hold met het rempedaal ingetrapt. ➤ Automatic Brake Hold BLZ. 461
 (wit)	<ul style="list-style-type: none"> Verschijnt wanneer de parkeerrem automatisch wordt geactiveerd terwijl Automatic Brake Hold in werking is. 	<ul style="list-style-type: none"> ➤ Automatic Brake Hold BLZ. 461 ➤ Parkeerrem BLZ. 458



*1: Modellen met continu variabele transmissie

*2: Modellen met handgeschakelde transmissie









Bericht	Conditie	Uitleg
	<ul style="list-style-type: none"> Verschijnt wanneer er een probleem is met het automatische verlichtingsregelsysteem. 	<ul style="list-style-type: none"> Wordt tijdens het rijden weergegeven - Schakel de verlichting handmatig in en laat het voertuig door een dealer controleren.
	<p>Modellen met LED-dimlicht</p> <ul style="list-style-type: none"> Wordt weergegeven wanneer er een probleem met het dimlicht. 	<ul style="list-style-type: none"> Laat het voertuig door een dealer controleren
	<ul style="list-style-type: none"> Verschijnt wanneer er een probleem is met het startsysteem. 	<p>Modellen zonder sleutelloos toegangssysteem</p> <ul style="list-style-type: none"> Zet de contactschakelaar als tijdelijke oplossing gedurende 15 seconden in de stand START  terwijl u het rempedaal en het koppelingspedaal (alleen bij handgeschakelde transmissie) intrapt en handmatig de motor start. Laat het voertuig door een dealer controleren. <p>Modellen met sleutelloos toegangssysteem</p> <ul style="list-style-type: none"> Druk als tijdelijke oplossing de knop ENGINE START/STOP 15 seconden lang in, terwijl u het rempedaal en het koppelingspedaal (alleen bij handgeschakelde transmissie) intrapt en handmatig de motor start. Laat het voertuig door een dealer controleren.

Bericht	Conditie	Uitleg
	<ul style="list-style-type: none"> • Wordt weergegeven wanneer het motoroliepeil laag is bij een draaiende motor. 	<ul style="list-style-type: none"> • Wordt tijdens het rijden weergegeven - Stop onmiddellijk op een veilige plek. <ul style="list-style-type: none"> ➤ Als het symbool laag oliepeil verschijnt BLZ. 590
	<ul style="list-style-type: none"> • Wordt weergegeven als de motor draait en er een systeemstoring in de motoroliepeilsensor is. 	<ul style="list-style-type: none"> • Laat het voertuig door een dealer controleren.

Bericht	Conditie	Uitleg
	<ul style="list-style-type: none"> Verschijnt wanneer de start-/stopfunctie om welke reden dan ook niet wordt geactiveerd. Verschijnt wanneer de motor automatisch opnieuw wordt gestart. 	<p>► Start-/stopsysteem BLZ. 415, 419</p>
	<ul style="list-style-type: none"> Verschijnt wanneer de start-/stopfunctie niet wordt geactiveerd, omdat de acculaadstatus te laag is. Verschijnt wanneer de accu bijna leeg is. 	<ul style="list-style-type: none"> Gaat branden ondanks dat de accu nog vol is - Het systeem kan mogelijk de laadstatus van de accu niet correct lezen. Ga een paar minuten rijden. Gaat branden na het opladen van de accu of het starten met startkabels - Ontkoppel de minkabel ⊖ en sluit deze weer aan op de accu. Ga een paar minuten rijden. <ul style="list-style-type: none"> ► Start-/stopsysteem BLZ. 415, 419
	<ul style="list-style-type: none"> Verschijnt wanneer in de volgende omstandigheden het start-/stopsysteem wordt ingeschakeld: <ul style="list-style-type: none"> - De acculaadstatus is laag. 	<ul style="list-style-type: none"> De motor start binnen een paar seconden automatisch opnieuw.
	<ul style="list-style-type: none"> Verschijnt wanneer de start-/stopfunctie niet wordt geactiveerd, omdat de motorkoelvloeistoftemperatuur te laag of te hoog is. 	<p>► Start-/stopsysteem BLZ. 415, 419</p>

Bericht	Conditie	Uitleg
	<ul style="list-style-type: none"> Verschijnt wanneer de start-/stopfunctie niet wordt geactiveerd, omdat het klimaatregelsysteem in gebruik is en het verschil tussen de ingestelde temperatuur en feitelijke binnentemperatuur significant wordt. 	<p>➤ Start-/stopsysteem BLZ. 415, 419</p>
	<p>Modellen met continu variabele transmissie</p> <ul style="list-style-type: none"> Verschijnt wanneer in de volgende omstandigheden het start-/stopsysteem wordt ingeschakeld: <ul style="list-style-type: none"> - Het klimaatregelsysteem in gebruik is en het verschil tussen de ingestelde temperatuur en feitelijke binnentemperatuur te groot wordt. - De luchtvochtigheid binnen is hoog. 	
 <p>(wit)</p>	<ul style="list-style-type: none"> Verschijnt wanneer het start-/stopsysteem niet wordt geactiveerd, omdat de druk op het rempedaal te laag of te hoog is. 	<ul style="list-style-type: none"> Trap het rempedaal stevig in.

*1: Modellen met continu variabele transmissie

Bericht	Conditie	Uitleg
	<ul style="list-style-type: none"> Verschijnt wanneer de schakelaar van de elektrische parkeerrem wordt ingedrukt zonder dat het rempedaal is ingetrapt terwijl de elektrische parkeerrem in werking is. 	<ul style="list-style-type: none"> Wordt tijdens het rijden weergegeven - Druk op de schakelaar van de elektrische parkeerrem met het rempedaal ingetrapt. <ul style="list-style-type: none"> ► Parkeerrem BLZ. 458
	<ul style="list-style-type: none"> Wordt wit weergegeven wanneer u de contactschakelaar in de stand START *1 zet voordat u de koppeling volledig intrapt. Wordt wit weergegeven wanneer de ramen beslaan door de buitencondities of wanneer deze gaan afwijken van de instellingen van de klimaatregeling die u hebt geselecteerd, terwijl de start-/stopfunctie is ingeschakeld. Wordt oranje weergegeven wanneer er aan de volgende omstandigheden wordt voldaan, terwijl de start-/stopfunctie is ingeschakeld: <ul style="list-style-type: none"> - U draagt geen veiligheidsgordel. - De schakelhendel staat in een andere stand dan . 	<ul style="list-style-type: none"> Trap het koppelingspedaal in. Trap het koppelingspedaal in. Doe onmiddellijk de veiligheidsgordel om en houd de schakelhendel in de stand  de volgende keer dat de start-/stopfunctie wordt ingeschakeld.
	<ul style="list-style-type: none"> Gaat branden wanneer u de schakelhendel vanuit de stand  in een andere stand zet zonder het koppelingspedaal in te trappen terwijl de start-/stopfunctie in werking is. 	<ul style="list-style-type: none"> De motor start niet, zelfs als de accu leeg raakt. Schakel naar  om te voorkomen dat de accu leeg raakt. <ul style="list-style-type: none"> ► Start-/stopsysteem BLZ. 419



*1: Modellen met het sleutellose toegangssysteem hebben een knop **ENGINE START/STOP** in plaats van een contactschakelaar.

*2: Modellen met continu variabele transmissie

*3: Modellen met handgeschakelde transmissie





Bericht	Conditie	Uitleg
	<ul style="list-style-type: none"> • Wordt weergegeven wanneer de motorkap is geopend. 	<ul style="list-style-type: none"> • Sluit de motorkap.
	<ul style="list-style-type: none"> • Verschijnt wanneer de ECON-modus wordt uitgeschakeld door de ECON-knop in te drukken. 	<p>➤ Knop ECON BLZ. 423</p>
	<ul style="list-style-type: none"> • Knippert als het systeem detecteert dat er een kans is op een botsing met het voertuig voor u. De zoemer klinkt. 	<ul style="list-style-type: none"> • Trap het rempedaal in en handhaaf een passende afstand tot het voertuig voor u. De waarschuwing verdwijnt. • Het systeem activeert automatisch de rem wanneer een mogelijke botsing vermoedelijk onvermijdelijk wordt. <ul style="list-style-type: none"> ➤ Stad-Noodremassistentiesysteem BLZ. 466
	<ul style="list-style-type: none"> • Wijzigt het display wanneer uw voertuig is gestopt door het systeem. De zoemer stopt. 	

Modellen met onderhoudsherinneringssysteem

Bericht	Conditie	Uitleg
	<ul style="list-style-type: none"> Verschijnt wanneer een of meer punten binnen 30 dagen onderhoud vereisen. De resterende dagen worden geschat op basis van uw rijomstandigheden. 	<ul style="list-style-type: none"> De resterende dagen worden per dag afgeteld. ➤ Onderhoudsherinneringssysteem * BLZ. 489
	<ul style="list-style-type: none"> Verschijnt wanneer een of meer punten binnen 10 dagen onderhoud vereisen. De resterende dagen worden geschat op basis van uw rijomstandigheden. 	<ul style="list-style-type: none"> Zorg dat het aangegeven onderhoud zo snel mogelijk wordt uitgevoerd. ➤ Onderhoudsherinneringssysteem * BLZ. 489
	<ul style="list-style-type: none"> Verschijnt wanneer de aangegeven onderhoudswerkzaamheden nog steeds niet zijn uitgevoerd nadat de resterende dagen 0 hebben bereikt. 	<ul style="list-style-type: none"> Uw voertuig heeft achterstallig onderhoud. Zorg dat het onderhoud onmiddellijk plaatsvindt en zorg dat de onderhoudsmelding gereset wordt. ➤ Onderhoudsherinneringssysteem * BLZ. 489

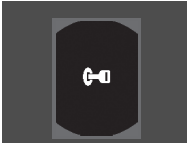
* Niet beschikbaar op alle modellen





Modellen zonder sleutelloos toegangssysteem

Bericht	Conditie	Uitleg
	<ul style="list-style-type: none"> Verschijnt wanneer de contactschakelaar in de stand ACCESSOIRE I wordt gezet vanuit de AAN-stand II. (Het bestuurdersportier is gesloten.) 	—
	<ul style="list-style-type: none"> Verschijnt wanneer u het bestuurdersportier opent terwijl de contactschakelaar in de stand ACCESSOIRES I staat. 	<ul style="list-style-type: none"> Zet de contactschakelaar in de stand STUURSLOT 0 en verwijder de sleutel.
	<ul style="list-style-type: none"> Verschijnt wanneer u het bestuurdersportier opent terwijl de contactschakelaar in de stand STUURSLOT 0 staat. 	<ul style="list-style-type: none"> Haal de sleutel uit de contactschakelaar.
	<ul style="list-style-type: none"> Wordt wit weergegeven wanneer u de contactschakelaar in de stand START III zet voordat u het koppelingspedaal volledig intrapt. 	<ul style="list-style-type: none"> Draai de contactschakelaar nadat u het koppelingspedaal volledig hebt ingetrapt.
 <p>*1</p>  <p>*2</p>	<ul style="list-style-type: none"> Wordt oranje weergegeven wanneer de motor niet automatisch opnieuw wordt gestart om de volgende reden: <ul style="list-style-type: none"> - De motorkap is geopend. - Er is een probleem in het systeem, waardoor het stop-/startstelsel wordt uitgeschakeld. 	<ul style="list-style-type: none"> Volg de normale procedure om de motor te starten. <ul style="list-style-type: none"> ➤ Motor starten BLZ. 397

*1: Modellen met handgeschakelde transmissie





*2: Modellen met continu variabele transmissie

Modellen met sleutelloos toegangssysteem

Bericht	Conditie	Uitleg
 *1  *2	<ul style="list-style-type: none"> • Wordt wit weergegeven wanneer het bestuurdersportier wordt ontgrendeld en geopend. • Verschijnt in wit zodra u de voedingsmodus op in de stand ACCESSOIRE of AAN zet. 	<ul style="list-style-type: none"> ➤ Motor starten BLZ. 400
	<ul style="list-style-type: none"> • Wordt oranje weergegeven wanneer de motor niet automatisch opnieuw wordt gestart om de volgende reden: <ul style="list-style-type: none"> - De motorkap is geopend. - Er is een probleem in het systeem, waardoor het stop-/startstelsel wordt uitgeschakeld. 	<ul style="list-style-type: none"> • Volg de normale procedure om de motor te starten. <ul style="list-style-type: none"> ➤ Motor starten BLZ. 400
	<ul style="list-style-type: none"> • Verschijnt in wit wanneer de voedingsmodus in de stand ACCESSOIRE staat. 	—
	<ul style="list-style-type: none"> • Verschijnt in oranje nadat het bestuurdersportier is geopend met de voedingsmodus in de stand ACCESSOIRE. 	<ul style="list-style-type: none"> • Druk tweemaal op de knop ENGINE START/STOP met uw voet los van het rempedaal (continu variabele transmissie) of het koppelingspedaal (handmatige transmissie) om de voedingsmodus te wijzigen in VOERTUIG UIT (STUURSLOT).
	<ul style="list-style-type: none"> • Verschijnt wanneer u het portier sluit met de voedingsmodus in de stand AAN zonder de afstandsbediening in het voertuig. 	<ul style="list-style-type: none"> • Verdwijnt wanneer u de afstandsbediening weer in het voertuig brengt en het portier sluit. <ul style="list-style-type: none"> ➤ Herinnering afstandsbediening BLZ. 175



*1: Modellen met continu variabele transmissie

*2: Modellen met handgeschakelde transmissie

Bericht	Conditie	Uitleg
	<ul style="list-style-type: none"> • Wordt weergegeven wanneer de batterij van de afstandsbediening bijna leeg is. 	<ul style="list-style-type: none"> • Vervang de batterij zo snel mogelijk. <ul style="list-style-type: none"> ➤ Knoopcel vervangen BLZ. 544
	<ul style="list-style-type: none"> • Verschijnt als de batterij van de afstandsbediening te zwak is om de motor te starten of als de sleutel niet binnen het werkingbereik is om de motor te starten. Er weerklinkt zesmaal een waarschuwingszoemer. 	<ul style="list-style-type: none"> ➤ Bij een zwakke batterij van de sleutellose afstandsbediening BLZ. 577
 *1	<ul style="list-style-type: none"> • Verschijnt als u de knop ENGINE START/STOP indrukt om de motor uit te schakelen, zonder de schakelhendel in de stand P. • Verschijnt wanneer de motor stopt zonder dat de schakelhendel in de stand P staat, en niet automatisch opnieuw wordt gestart. • Verschijnt als u de motorkap opent terwijl het stop-/startstelsel wordt ingeschakeld. 	<ul style="list-style-type: none"> • Druk tweemaal op de knop ENGINE START/STOP met uw voet los van het rempedaal, nadat u de schakelhendel in de stand P hebt gezet. • Als u de voedingsmodus wilt wijzigen in de stand AAN, zet u de schakelhendel in de stand P. • Als u de motor wilt starten, volgt u de normale procedure. <ul style="list-style-type: none"> ➤ Motor starten BLZ. 400
	<ul style="list-style-type: none"> • Wordt weergegeven wanneer het stuurwiel is vergrendeld. 	<ul style="list-style-type: none"> • Beweeg het stuurwiel naar links en rechts terwijl u de knop ENGINE START/STOP indrukt.

*1: Modellen met continu variabele transmissie

Modellen met parkeersensorsysteem

Bericht	Conditie	Uitleg
	<ul style="list-style-type: none"> Verschijnt wanneer er een probleem is met het parkeersensorsysteem. 	<ul style="list-style-type: none"> Controleer of het gebied rondom de sensor(en) bedekt is met modder, ijs, sneeuw, enzovoort. Als het/de controlelampje(s) blijft/blijven branden, zelfs nadat u het gebied hebt schoongemaakt, moet u het systeem laten controleren door een dealer.
	<ul style="list-style-type: none"> Als zich een probleem voordoet met een van de sensoren, gaat het juiste controlelampje van de sensor branden. 	

Modellen met grootlichtondersteuningssysteem

Bericht	Conditie	Uitleg
	<ul style="list-style-type: none"> Verschijnt wanneer er een probleem is met het grootlichtondersteuningssysteem. 	<ul style="list-style-type: none"> Bedien de koplampschakelaar handmatig. Rijdt u met grootlicht wanneer dit gebeurt, dan worden de koplampen omgeschakeld naar dimlicht. <ul style="list-style-type: none"> ➤ Grootlichtondersteuningssysteem* BLZ. 184

* Niet beschikbaar op alle modellen

Modellen met waarschuwingssysteem frontale botsing



Bericht	Conditie	Uitleg
	<ul style="list-style-type: none"> • Knippert als het systeem detecteert dat er een kans is op een botsing met het voertuig voor u. De zoemer klinkt. 	<ul style="list-style-type: none"> • Neem de juiste maatregelen om een botsing te voorkomen (remmen, van rijstrook veranderen, enz.) ➤ Waarschuwingssysteem frontale botsing* BLZ. 438

Modellen met Rijbaanassistentie (LDW)

Bericht	Conditie	Uitleg
	<ul style="list-style-type: none"> • Verschijnt wanneer uw voertuig zich te dicht bij de rijstrookmarkeringen bevindt. De zoemer klinkt. 	<ul style="list-style-type: none"> • Neem passende maatregelen om uw voertuig binnen de rijstrookmarkeringen te houden. ➤ Rijbaanassistentie* BLZ. 442

Modellen met grootlichtondersteuningssysteem

Modellen met verkeersbordenherkenningssysteem





Bericht	Conditie	Uitleg
	<ul style="list-style-type: none"> Verschijnt als het systeem zichzelf uitschakelt. 	<ul style="list-style-type: none"> Wordt tijdens het rijden weergegeven - De temperatuur in de camera is te hoog. Gebruik het klimaatregelsysteem om de camera af te koelen. Het systeem wordt ingeschakeld wanneer de temperatuur in de camera is gedaald. <ul style="list-style-type: none"> ► Verkeersbordenherkenningssysteem* BLZ. 446 ► Grootlichtondersteuningssysteem* BLZ. 184
	<ul style="list-style-type: none"> Verschijnt als het systeem zichzelf uitschakelt. 	<ul style="list-style-type: none"> Wordt tijdens het rijden weergegeven - Het gebied rondom de camera is bedekt met vuil, modder, enz. Stop op een veilige plek en veeg de onderdelen schoon met een zachte doek. Laat het voertuig door een dealer controleren als het bericht weer verschijnt nadat u het gebied rondom de camera hebt gereinigd. <ul style="list-style-type: none"> ► Verkeersbordenherkenningssysteem* BLZ. 446 ► Grootlichtondersteuningssysteem* BLZ. 184

Benzinemodellen



Bericht	Conditie	Uitleg
	<ul style="list-style-type: none"> Verschijnt wanneer er een probleem is met het acculaadsysteem. 	<ul style="list-style-type: none"> Laat het voertuig door een dealer controleren. <ul style="list-style-type: none"> ► Accu controleren BLZ. 540 Schakel het klimaatregelsysteem en de achterrautverwarming uit om het elektriciteitsverbruik te verminderen.

* Niet beschikbaar op alle modellen

Dieselmodellen

Bericht	Conditie	Uitleg
	<ul style="list-style-type: none"> Verschijnt wanneer het roetfilter (DPF) moet worden geregenereerd. Dit is geen roetfilterstoring. 	<p>➤ Roetfilter (DPF) regenereren* BLZ. 517</p>
	<ul style="list-style-type: none"> Verschijnt wanneer u  negeert. Roetdeeltjes verstopen het roetfiltersysteem. Dit vormt een probleem. 	<ul style="list-style-type: none"> Laat het voertuig door een dealer controleren.
	<ul style="list-style-type: none"> Verschijnt wanneer er zich water in het brandstofsysteem bevindt. Verschijnt wanneer u het voertuig voor een langere periode geparkeerd heeft. 	<ul style="list-style-type: none"> Laat een dealer zo snel mogelijk het systeem watervrij maken. Opgehoopt water kan het brandstofsysteem beschadigen.
	<ul style="list-style-type: none"> Verschijnt als de motor koud is wanneer u de contactschakelaar*¹ draait. 	<ul style="list-style-type: none"> De motor start automatisch wanneer het symbool verdwijnt. Als het koppelingspedaal niet is ingetrapt, kan de motor niet starten. <p>➤ Motor starten BLZ. 397, 400</p>

*1: Modellen met het sleutellose toegangssysteem hebben een knop **ENGINE START/STOP** in plaats van een contactschakelaar.

Bericht	Conditie	Uitleg
	<ul style="list-style-type: none"> Verschijnt tijdens het rijden als er een probleem optreedt met het motorregelsysteem. 	<ul style="list-style-type: none">  Het PGM-FI-symbool verschijnt BLZ. 590
	<ul style="list-style-type: none"> Verschijnt wanneer u de motor niet opnieuw kunt starten als de brandstoftank leeg is. Er kan lucht het brandstofsysteem zijn binnengedrongen. 	<ul style="list-style-type: none"> Laat het voertuig door een dealer controleren.
	<ul style="list-style-type: none"> Verschijnt als u niet de juiste brandstof gebruikt voor het klimaat of de plaatselijke omstandigheden. 	<ul style="list-style-type: none"> Als u een verkeerde brandstof gebruikt, kan het motorvermogen afnemen. <ul style="list-style-type: none">  Aanbevolen brandstof BLZ. 480

Meters

De meters omvatten de snelheidsmeter, de toerenteller en de bijbehorende controlelampjes. Ze worden ingeschakeld wanneer de contactschakelaar in de stand AAN ^{*1} staat.

Snelheidsmeter

Geeft uw rijnsnelheid weer in km/h of mph.

Toerenteller

Geeft het aantal motoromwentelingen per minuut weer.

*1: Modellen met het sleutellose toegangssysteem hebben een knop **ENGINE START/STOP** in plaats van een contactslot.



Multi-informatiedisplay

Het multi-informatiedisplay toont de kilometerteller, de dagteller, de buitentemperatuur en andere gegevens.

Het display geeft ook belangrijke meldingen weer, zoals waarschuwingen en andere nuttige informatie.

Display wijzigen

Belangrijkste schermen

Druk op de knop / (informatie) om een ander scherm te kiezen.

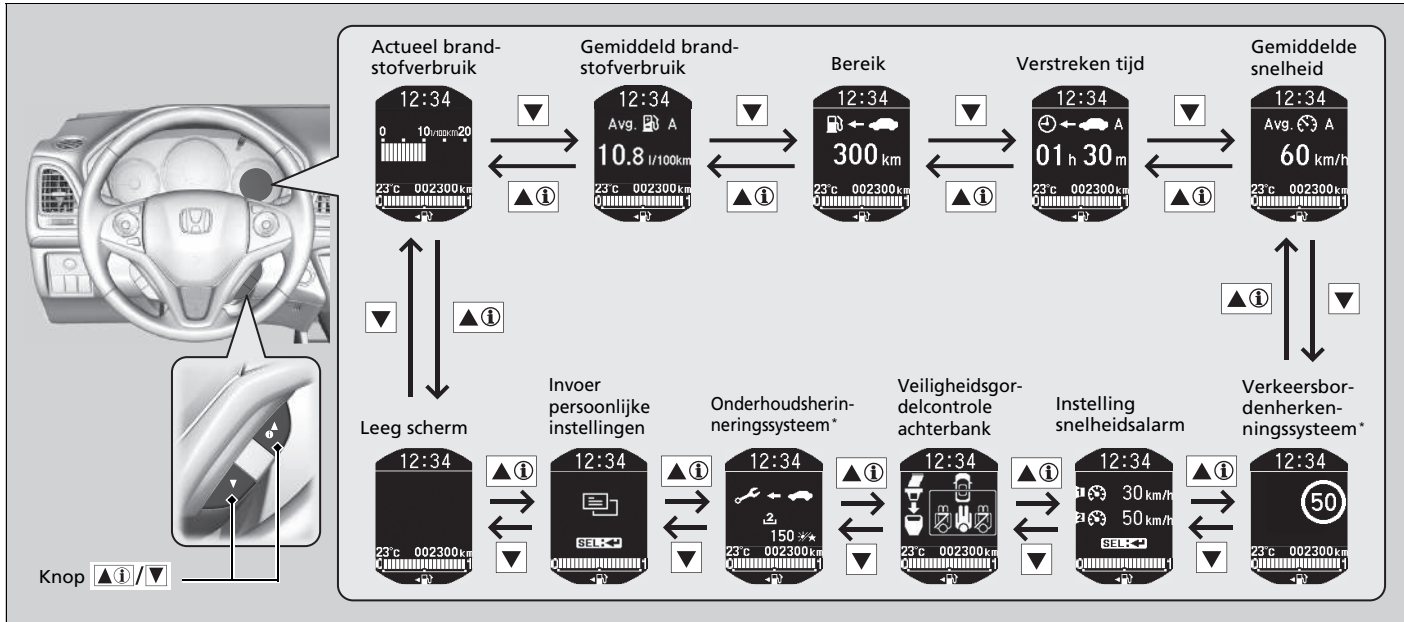

* Niet beschikbaar op alle modellen

■ Onderste schermen

Druk op de knop **SEL/RESET** om een ander scherm te kiezen.

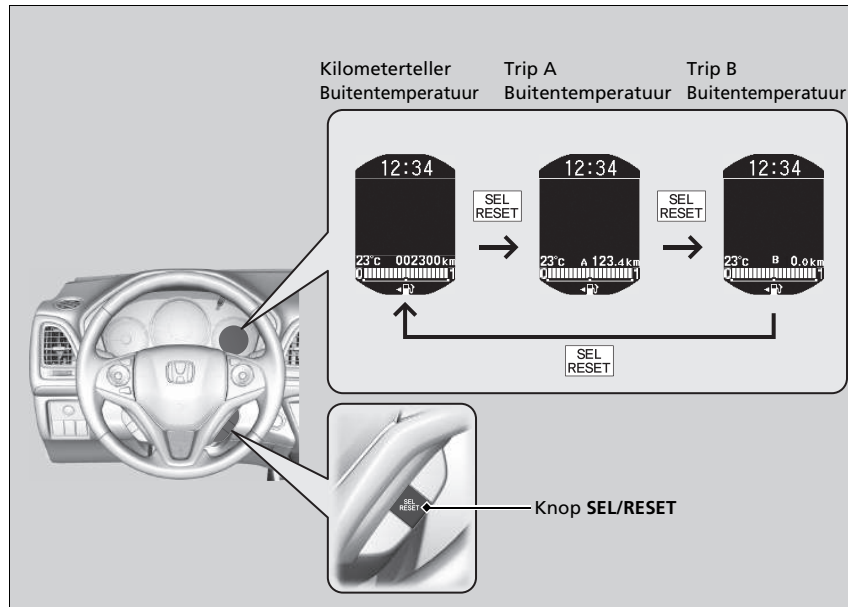

Kilometerteller

Geeft het totaal aantal kilometers of mijlen weer dat met het voertuig is gereden.

Dagteller

Geeft het totaal aantal kilometers of mijlen weer dat met het voertuig is gereden sinds de dagteller voor het laatst op nul is gezet. Trip A en B kunnen worden gebruikt om twee afzonderlijke ritten te meten.

Dagteller op nul zetten

Voor het op nul zetten van een dagteller laat u deze weergeven en drukt u vervolgens op de knop **SEL/RESET**. De dagteller wordt teruggezet op **0,0**.

Gemiddeld brandstofverbruik

Geeft het geschatte gemiddelde brandstofverbruik van elke dagteller weer in l/100 km of mpg. Het display wordt met vaste intervallen bijgewerkt. Als een dagteller op 0 wordt gezet, wordt het gemiddelde brandstofverbruik ook op 0 gezet.

Bereik

Geeft de geschatte afstand weer, die u met de resterende brandstof kunt afleggen. Deze afstand wordt geschat op basis van het brandstofverbruik van uw vorige ritten.

Verstreken tijd

Geeft de verstreken tijd weer sinds trip A of B op nul is gezet.

⌘ Dagteller

Schakel tussen trip A en trip B door op de knop **SEL/RESET** te drukken.

⌘ Gemiddeld brandstofverbruik

U kunt bepalen wanneer het gemiddelde brandstofverbruik opnieuw wordt ingesteld.

➤ **Instelbare functies** BLZ. 136

⌘ Verstreken tijd

U kunt instellen wanneer de verstreken tijd wordt gereset.

➤ **Instelbare functies** BLZ. 136

Gemiddelde snelheid

Geeft de gemiddelde snelheid weer in km/h of mph sinds trip A of B op nul is gezet.

Actueel brandstofverbruik

Geeft het actuele brandstofverbruik weer in een staafdiagram in l/100 km of mpg.

Omgevingstemperatuur

Geeft de buitentemperatuur weer in graden Celsius.

Als de buitentemperatuur lager dan 3°C is geweest op het moment dat u de contactschakelaar in de stand AAN ^{*1} zet, knippert de buitentemperatuurindicator gedurende 10 seconden.

Weergave van de buitentemperatuur aanpassen

U kunt de temperatuurwaarde tot $\pm 3^{\circ}\text{C}$ bijstellen wanneer de temperatuurwaarde onjuist lijkt te zijn.

Veiligheidsgordelcontrole achterbank

Geeft het gebruik van de veiligheidsgordels achter weer.

 **Waarschuwinglampje veiligheidsgordel** BLZ. 40

Brandstofmeter

Geeft de hoeveelheid brandstof in de brandstoftank weer.

*1: Modellen met het sleutellose toegangssysteem hebben een knop **ENGINE START/STOP** in plaats van een contactslot.

» Gemiddelde snelheid

U kunt bepalen wanneer de gemiddelde snelheid wordt gereset.

 **Instelbare functies** BLZ. 136

» Omgevingstemperatuur

De temperatuursensor bevindt zich in de voorbumper. Warmte van het wegdek en uitlaatgassen van andere voertuigen kunnen bij snelheden lager dan 30 km/u de temperatuurwaarde beïnvloeden.

Het kan enkele minuten duren voordat het display is bijgewerkt nadat de temperatuurwaarde is gestabiliseerd.

Gebruik de aan uw wensen aangepaste functies van het multi-informatiedisplay om de temperatuur te corrigeren.

 **Instelbare functies** BLZ. 136

» Brandstofmeter

ATTENTIE

U moet tanken wanneer de naald in de buurt van  komt. Wanneer u de brandstoftank leegrijdt, kan dat tot overslaan van de motor leiden waardoor de katalysator beschadigd raakt.

De werkelijk resterende hoeveelheid brandstof kan verschillen van de waarde van de brandstofmeter.

■ Verkeersbordenherkenningssysteem *

Toont het verkeersbordenherkenningssysteem.

📺 **Verkeersbordenherkenningssysteem** * BLZ. 446

■ Onderhoudsherinneringssysteem *

Toont het onderhoudsherinneringssysteem.



📺 **Onderhoudsherinneringssysteem** * BLZ. 489









■ Instelling snelheidsalarm

Schakelt het snelheidsalarm in en wijzigt de instellingen van het snelheidsalarm.

■ Snelheidsalarm instellen



1. Druk op de knop / tot het scherm voor de instelling van het snelheidsalarm op het display verschijnt en druk vervolgens op de knop **SEL/RESET**.

2. Druk op de knop / knop en selecteer  (snelheidsalarm 1) of  (snelheidsalarm 2), en druk vervolgens op de knop **SEL/RESET**.
 -  (uit) wordt naar  (aan) geschakeld, en vervolgens keert het display terug naar het normale scherm.
 - Als het snelheidsalarm  (aan) is, wordt het naar  (uit) geschakeld.

► Instelling snelheidsalarm

De standaardinstellingen voor  (snelheidsalarm 1) en  (snelheidsalarm 2) zijn  (uit).

U kunt ook terugkeren naar het normale scherm door  (afsluiten) te selecteren.

■ Snelheidsinstelling wijzigen



1. Druk op de knop /▼ tot het menu voor de instelling van het snelheidsalarm op het display verschijnt en druk vervolgens op de knop **SEL/RESET**.
2. Druk op de knop /▼ en selecteer de instelling snelheidsalarm 1 of de instelling snelheidsalarm 2, en druk vervolgens op de knop **SEL/RESET**.
3. Druk op de knop /▼ en selecteer de snelheid, en druk vervolgens op de knop **SEL/RESET**.
 - De snelheid is ingesteld en het display keert vervolgens terug naar het normale scherm.
 - U kunt snelheden instellen van meer dan 5 km/h, in stappen van 5 km/h.





» Instelling snelheidsalarm

U kunt de snelheidsinstelling niet wijzigen tijdens het rijden.

■ Instelbare functies

Gebruik het multi-informatiedisplay voor het aanpassen van bepaalde functies.

■ Functies aanpassen

Selecteer het scherm  (persoonlijke instellingen) door de knop  in te drukken terwijl de contactschakelaar in de stand AAN *1 staat, het voertuig volledig stilstaat, de schakelhendel in de stand  staat (continu variabele transmissie) en de parkeerrem is ingeschakeld (handgeschakelde transmissie). Druk op de knop **SEL/RESET** om de aanpasmodus op te roepen.

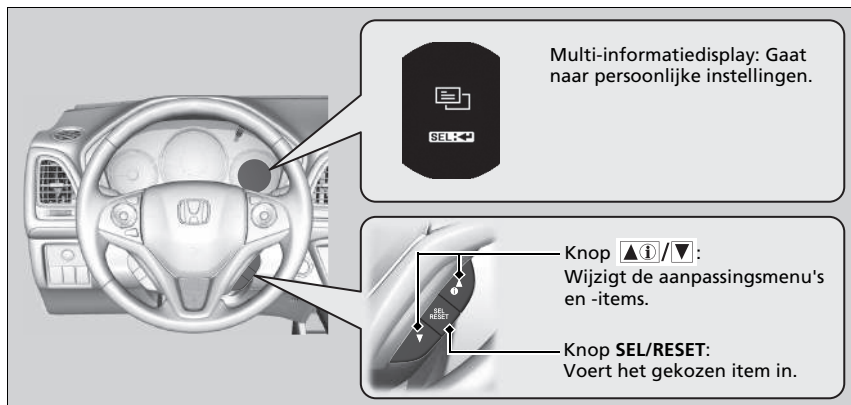

*1: Modellen met het sleutellose toegangssysteem hebben een knop **ENGINE START/STOP** in plaats van een contactslot.

► Instelbare functies

Voor het aanpassen van andere functies drukt u op de knop .

► **Lijst met aanpasbare opties** BLZ. 139

► **Voorbeeld van aanpassingsinstellingen** BLZ. 142

Wanneer u instellingen aanpast:

Modellen met continu variabele transmissie

Schakel naar .

Modellen met handgeschakelde transmissie

Trek de parkeerrem aan.

■ Flowschema voor aanpassingen

Druk op de knop ▲(i)/▼.

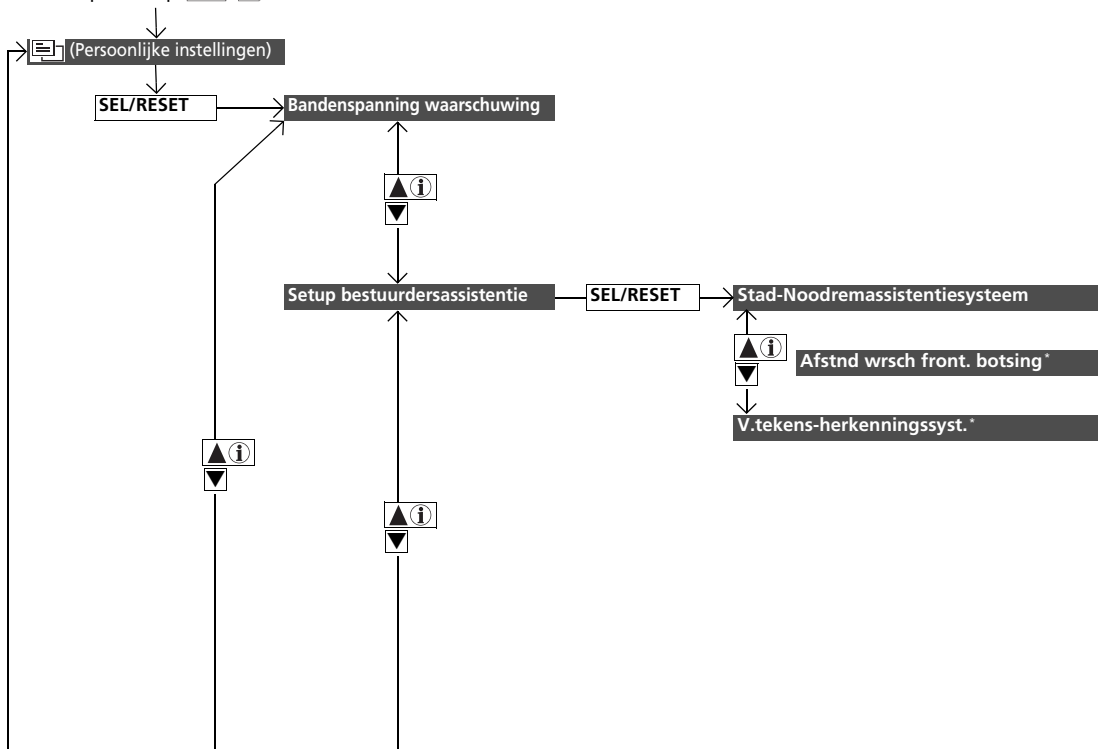

* Niet beschikbaar op alle modellen

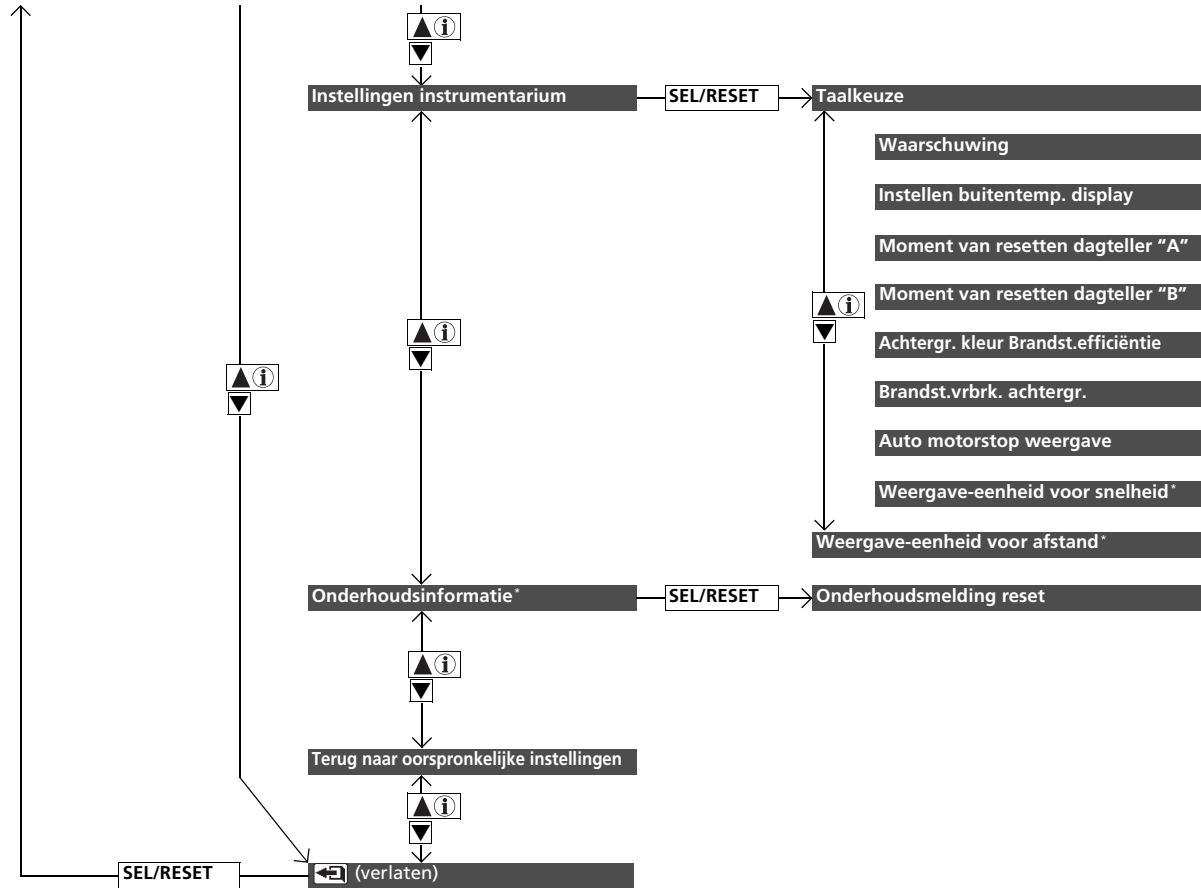

■ **Lijst met aanpasbare opties**

Instellingengroep	Instelbare functies	Beschrijving	Selecteerbare instellingen
Bandenspannings- controle syst.	—	Initialiseert het waarschuwingssysteem voor bandenspanning	Annuleren/Initialiseren
Setup bestuurdersas- sistentie	Stad-Noodremassisten- tiesysteem	Schakelt het Stad-Noodremassistentiesysteem in en uit.	AAN*¹/UIT
	Afstnd wrsch front. botsing*	Verandert bij welke afstand het waarschuwingssysteem frontale botsing waarschuwt of schakelt het systeem in en uit.	Ver/Normaal*¹/Dichtbij/Uit
	V.tekens- herkenningsyst.*	Hiermee selecteert u of de kleine verkeersbordenpictogrammen gaan branden op het multi-informatiedisplay.	Kleine pictogrammen aan*¹/ Kleine pictogrammen uit

*1: Standaardinstelling

Instellingengroep	Instelbare functies	Beschrijving	Selecteerbare instellingen
Instellingen instrumentarium	Taalkeuze	Wijzigt de weergavetaal.	Engels ^{*1} /Duitsland/Italiaans/ Frans/Spaans/Pool/Portugees/ Nederlands/Deens/Zweeds/ Noors/Fins/Russisch
	Waarschuwing	Bepaalt of waarschuwingsberichten wel of niet worden weergegeven.	AAN/UIT ^{*1}
	Instellen buitentemp. display	Past de temperatuurwaarde met een paar graden aan.	-3°C ~ ±0°C ^{*1} ~ +3°C
	Moment van resetten dagteller "A"	Wijzigt de instelling voor het resetten van dagteller A, gemiddeld brandstofverbruik A, gemiddelde snelheid A en verstreken tijd A.	Na het tanken/Als het contact is uitgezet/Handmatige reset ^{*1}
	Moment van resetten dagteller "B"	Wijzigt de instelling voor het resetten van dagteller B, gemiddeld brandstofverbruik B, gemiddelde snelheid B en verstreken tijd B.	Na het tanken/Als het contact is uitgezet/Handmatige reset ^{*1}
	Achtergr. kleur Brandst.efficiëntie	Verandert de kleur van de zuinigheidsmeter.	Willekeurig/Blauw/Violet/Roze/ Rood/Amberkleurig/Geel/Wit ^{*1}
	Brandst.vrbrk. achtergr.	Schakelt de zuinigheidsmeter in en uit.	AAN ^{*1} /UIT
	Auto motorstop weergave	Selecteert of het display voor de start-/stopfunctie wel of niet wordt ingeschakeld.	AAN ^{*1} /UIT
	Weergave-eenheid voor snelheid ^{*2}	Wijzigt de weergegeven meting van de ingestelde voertuigsnelheid op het multi-informatiedisplay.	km/h, mph ^{*1}
Weergave-eenheid voor afstand ^{*2}	Wijzigt de weergegeven meting op het multi-informatiedisplay.	km/mijl ^{*1}	

*1: Standaardinstelling

*2: Type met het stuur rechts

Instellingengroep	Instelbare functies	Beschrijving	Selecteerbare instellingen
Onderhoudsinformatie*	Onderhouds-melding reset	Reset de onderhoudsherinnering. De items van de selecteerbare instellingen zijn afhankelijk van de modellen.	Terug/Alle vereiste items/Alleen item A/Alleen item B/Alleen item 0/Alleen item 1/Alleen item 2/Alleen item 3/Alleen item 4/Alleen item 5/Alleen item 6/Alleen item 7/Alleen item 8/Alleen item 9
Terug naar oorspronkelijke instellingen	—	Annuleert/reset alle aangepaste instellingen naar de standaardwaarde.	Terug/OK

* Niet beschikbaar op alle modellen

■ Voorbeeld van aanpassingsinstellingen

Hierna volgen de stappen voor het wijzigen van de instelling **Moment van resetten** dagteller "A" in **Na het tanken**. De standaardinstelling voor **Moment van resetten** dagteller "A" is **Handmatige reset**.



1. Druk op de knop / tot  (instellingen wijzigen) op het display wordt weergegeven en druk vervolgens op de knop **SEL/RESET**.



2. Houd de knop / ingedrukt tot **Instellingen dashboard** op het display verschijnt.
3. Druk op de knop **SEL/RESET**.

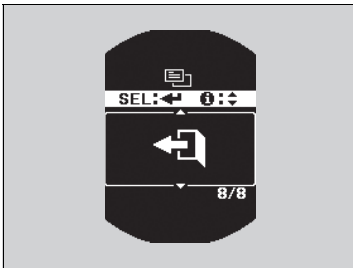

4. Druk op de knop /▼ tot **Moment van resetten dagteller "A"** op het display wordt weergegeven en druk vervolgens op de knop **SEL/RESET**.
 - Het display schakelt over naar het scherm Instellingen aanpassen waarin u **Na het tanken, Als het contact is uitgezet, Handmatige reset** of (verlaten) kunt selecteren.

5. Druk op de knop /▼ en selecteer **Na het tanken**, en druk vervolgens op de knop **SEL/RESET**.
 - Het scherm **Na het tanken** wordt weergegeven, waarna het display terugkeert naar het scherm Instellingen aanpassen

6. Druk op de knop /▼ tot (verlaten) op het display verschijnt, en druk vervolgens op de knop **SEL/RESET**.
7. Herhaal stap 6 tot u terugkeert naar het normale scherm.

Bedieningselementen

In dit hoofdstuk wordt de werking uitgelegd van de verschillende bedieningselementen voor het rijden.

Klok	146	Ruiten openen en sluiten	167	Ruitenwissers en ruitensproeiers	187
Portieren vergrendelen en ontgrendelen		Openen en sluiten van het glazen panoramadak en zonnescerm*	170	Helderheidsregeling	190
Sleuteltypen en -functies	148	Schakelaars rondom het stuurwiel bedienen		Pictogram achterrautiverwarming/verwarmede buitenspiegel ...	191
Lage signaalsterkte afstandsbediening*	151	Modellen zonder sleutelloos toegangssysteem		Stuurwiel verstellen	192
Portieren van buitenaf vergrendelen/ontgrendelen	152	Contactschakelaar	172	Spiegels verstellen	
Portieren van binnenuit vergrendelen/ontgrendelen	158	Modellen met sleutelloos toegangssysteem		Achteruitkijkspiegel binnen	193
Kinderslot	160	Knop ENGINE START/STOP	173	Elektrisch bediende portierspiegels	194
Achterklep openen en sluiten	161	Contactschakelaar en vergelijking voedingsmodus... ..	176	Stoelen verstellen	
Beveiligingssysteem		Richtingaanwijzers	177	Zitplaatsen verstellen	197
Startblokkeringssysteem	163	Lichtschakelaars	178	Achterstoelen	203
Beveiligingssysteemalarm*	163	Mistlampen	181	Interieurverlichting/Comfortvoorzieningen interieur	207
Ultrasone sensoren*	165	Koplampverstelling*	183	Klimaatregelsysteem	
Supervergrendeling*	166	Grootlichtondersteuningssysteem*	184	Automatische klimaatregeling gebruiken	219
		Dagrijlicht	186	Gesynchroniseerde modus*	226
				Sensoren automatische klimaatregeling	227

* Niet beschikbaar op alle modellen

Klok instellen

Modellen zonder navigatiesysteem

U kunt de tijd in het klokdisplay aanpassen met de contactschakelaar in de stand AAN *1.

Tijd instellen

Modellen met audiosysteem met kleurenscherm

De knop MENU/CLOCK gebruiken



1. Houd de knop **MENU/CLOCK** ingedrukt.
▶ **Klok instellen** is geselecteerd.
2. Draai aan  om het uur te wijzigen en druk op .
3. Draai aan  om de minuten te wijzigen en druk op .
4. Draai voor het bevestigen van de keuze aan , selecteer **Instellen** en druk op .

» Klok instellen

Modellen met navigatiesysteem

De klok wordt automatisch bijgewerkt via het navigatiesysteem, zodat de tijd niet hoeft te worden aangepast.

U moet de tijdzone en de zomertijd aanpassen.

➤ **Instelbare functies** BLZ. 322

» Tijd instellen

Modellen met audiosysteem met kleurenscherm

Deze weergaven worden gebruikt om te tonen hoe de knop **LIST/SELECT** (selectieknop) moet worden bediend.

Draai aan  om te selecteren.

Druk op  om te bevestigen.

U kunt het klokdisplay instellen op een 12-uurweergave of 24-uurweergave.

➤ **Instelbare functies** BLZ. 322

U kunt het klokdisplay in- en uitschakelen.

➤ **Instelbare functies** BLZ. 322

U kunt ook **Klok instellen** selecteren door op de knop **MENU/CLOCK** te drukken.

Draai aan  om **Klok instellen** te selecteren en druk op .

De klok in het multi-informatiedisplay wordt automatisch ingesteld samen met het klokdisplay van het audiosysteem.

*1: Modellen met het sleutellose toegangssysteem hebben een knop **ENGINE START/STOP** in plaats van een contactslot.

Modellen met display-audiosysteem

■ Het menu Instellingen op het audio-/informatiescherm gebruiken



1. Raak het pictogram  aan.
2. Selecteer **Instellingen**.
3. Selecteer **Info**.
4. Selecteer de tab **Klok**.
5. Selecteer **Klokaanpassing**.
6. Selecteer  of om  het uur te wijzigen.
7. Selecteer  of  om de minuut te wijzigen en selecteer vervolgens **OK**.

» Tijd instellen

Modellen met display-audiosysteem

De klok in het multi-informatiedisplay wordt automatisch ingesteld samen met het klokdisplay van het audiosysteem.

U kunt het klokdisplay instellen op een 12-uurweergave of 24-uurweergave.

➤ **Instelbare functies** BLZ. 322

U kunt het klokdisplay in- en uitschakelen.

➤ **Instelbare functies** BLZ. 322

Sleuteltypen en -functies

Het voertuig wordt geleverd met de volgende sleutels:

Sleutels

Gebruik de sleutel om de motor te starten en te stoppen, en om alle portieren en de achterklep te vergrendelen en te ontgrendelen.



Sleuteltypen en -functies

Alle sleutels beschikken over een startblokkeringsysteem. Het startblokkeringsysteem helpt om diefstal van het voertuig tegen te gaan.

Startblokkeringsysteem BLZ. 163

De sleutels bevatten precisie-elektronica.

Volg het onderstaande advies op om beschadiging van de elektronica te voorkomen:

- Stel de sleutels niet bloot aan direct zonlicht, hoge temperaturen of hoge vochtigheid.
- Laat de sleutels niet vallen en zet er ook geen zware voorwerpen op.
- Houd de sleutels uit de buurt van vloeistoffen.
- Haal de sleutels niet uit elkaar behalve om de batterij te vervangen.

Als de circuits in de sleutels beschadigd zijn, start de motor wellicht niet en functioneert de afstandsbediening/het sleutelloos toegangssysteem* niet.

Als de sleutels niet correct werken, laat deze dan controleren door een dealer.

■ Afstandsbediening*

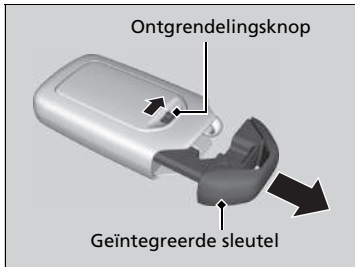

De geïntegreerde sleutel kan gebruikt worden om de portieren te vergrendelen wanneer de batterij van de afstandsbediening zwak geworden is en de werking van de elektrische portiervergrendeling/ontgrendeling uitgeschakeld is.

Om de geïntegreerde sleutel te verwijderen, trekt u deze naar buiten terwijl u de ontgrendelingsknop verschuift. Om de geïntegreerde sleutel terug te plaatsen, duwt u de geïntegreerde sleutel terug in de afstandsbediening tot deze vastklikt.

■ Inklapbare sleutels*



De sleutel wordt in de afstandsbediening geschoven.

1. Druk op de ontgrendelingsknop om de sleutel uit de afstandsbediening te schuiven.
 - Zorg dat de sleutel volledig is uitgeschoven.
2. Om de sleutel in te schuiven, moet op de ontgrendelingsknop worden gedrukt en tegelijkertijd de sleutel in de afstandsbediening worden geduwd totdat een klik hoorbaar is.

▣ Inklapbare sleutels*

Als de sleutel niet volledig wordt uitgedraaid, werkt het startblokkeringsstelsel wellicht niet correct en kan de motor wellicht niet worden gestart. Voorkom contact met de sleutel wanneer deze wordt in- of uitgeschoven.

* Niet beschikbaar op alle modellen

■ Sleutelnummerplaatje

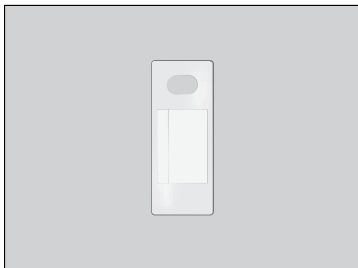

Bevat een nummer dat nodig is om een vervangende sleutel aan te schaffen.

▣ Sleutelnummerplaatje

Bewaar het sleutelnummerplaatje apart van de sleutel op een veilige plek buiten het voertuig.

Neem contact op met een dealer wanneer een extra sleutel moet worden aangeschaft.

Als u uw sleutel verloren bent en u de motor niet kunt starten, neem dan contact op met een dealer.

Lage signaalsterkte afstandsbediening*

Het voertuig zendt radiogolven uit om de afstandsbediening te lokaliseren voor het vergrendelen/ontgrendelen van de portieren en de achterklep of het starten van de motor.

In de volgende gevallen zou het kunnen dat de vergrendeling/ontgrendeling van de portieren of de achterklep of het starten van de motor wordt verhinderd of de werking instabiel is:

- Er worden sterke radiogolven uitgezonden door nabije apparatuur.
- U draagt de afstandsbediening samen met telecommunicatie-uitrusting, draagbare computers, mobiele telefoons of draadloze apparaten.
- De afstandsbediening maakt contact met een metalen voorwerp of wordt hierdoor afgedekt.

⌘ Lage signaalsterkte afstandsbediening*

De communicatie tussen de afstandsbediening en het voertuig verbruikt de batterij van de afstandsbediening. De levensduur van de batterij van de afstandsbediening is ongeveer twee jaar. Dit is afhankelijk van hoe vaak u de afstandsbediening gebruikt. De batterij verbruikt stroom telkens wanneer de afstandsbediening sterke radiogolven ontvangt. Plaats deze niet in de buurt van elektrische toestellen zoals televisietoestellen en computers.

* Niet beschikbaar op alle modellen

Portieren van buitenaf vergrendelen/ontgrendelen

■ Sleutelloos toegangssysteem gebruiken*

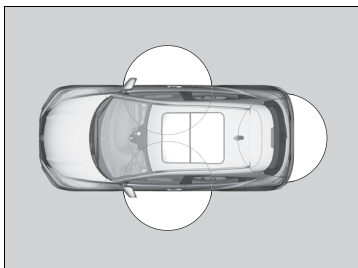

Wanneer u de afstandsbediening bij u draagt, kunt u de portieren en achterklep vergrendelen/ontgrendelen.

U kunt de portieren en achterklep vergrendelen/ontgrendelen binnen een straal van 80 cm rondom de buitenste portierhandgreep. U kunt de achterklep openen binnen een straal van 80 cm rondom de ontgrendelknop van de achterklep.

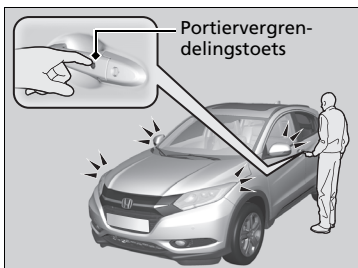

■ Voertuig vergrendelen

Druk op de portiervergrendelingstoets op het voorportier of de achterklep.

- Sommige exterieurlichten knipperen driemaal, alle portieren en de achterklep worden vergrendeld en het beveiligingssysteem wordt ingeschakeld.

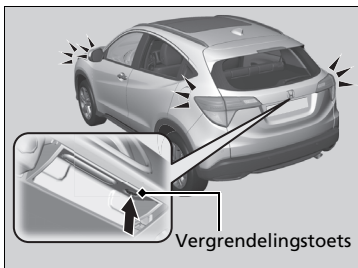

► Sleutelloos toegangssysteem gebruiken*

- Laat de afstandsbediening niet in het voertuig achter wanneer u het voertuig verlaat. Neem de afstandsbediening mee.
- Zelfs als u de afstandsbediening niet hebt, dan kunt u toch de portieren en achterklep vergrendelen/ontgrendelen, terwijl iemand anders met de afstandsbediening binnen bereik is.
- Het portier kan worden ontgrendeld indien de portierhandgreep door water of hevige regen wordt bedekt wanneer de afstandsbediening binnen bereik is.
- Indien u de voorportierhandgreep beetpakt terwijl u handschoenen draagt, dan kan de portiersensor wellicht traag reageren of niet reageren door de portieren te ontgrendelen.
- U kunt het portier niet ontgrendelen door de handgreep beet te pakken binnen twee seconden nadat het vergrendeld werd.
- Het portier gaat mogelijk niet open wanneer u er onmiddellijk aan trekt nadat u de portierhandgreep hebt beetgepakt. Pak de handgreep opnieuw vast en controleer of het portier ontgrendeld is alvorens aan de handgreep te trekken.
- Zelfs binnen de straal van 80 cm zou het kunnen dat u de portieren en achterklep niet kunt vergrendelen/ontgrendelen met de afstandsbediening, wanneer deze zich boven of onder de buitenhandgreep bevindt.
- De afstandsbediening werkt mogelijk niet als deze zich te dicht bij het portier of de portieruit bevindt.

Als de werkingsafstand van de afstandsbediening varieert, is de batterij bijna leeg. Vervang de knopbatterij zo snel mogelijk. Als de LED niet gaat branden wanneer een knop wordt ingedrukt, is de batterij leeg.

► **Knoopcel vervangen** BLZ. 544

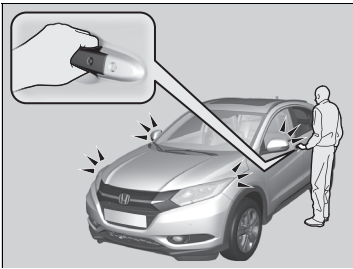

■ Voertuig ontgrendelen

Pak de handgreep van het voorportier vast:

- ▶ Alle portieren en de achterklep worden ontgrendeld.
- ▶ Sommige exterieurlichten knipperen eenmaal.

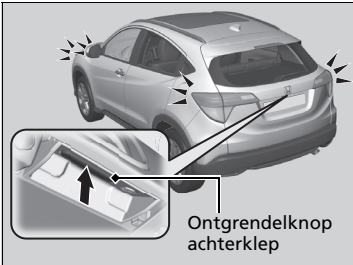

Ontgrendelknop achterklep indrukken:

- ▶ Alle portieren en de achterklep worden ontgrendeld.
- ▶ Sommige exterieurlichten knipperen eenmaal.

☒ **Ontgrendelknop achterklep gebruiken**

BLZ. 162

☒ Sleuteloos toegangssysteem gebruiken*

Als u niet binnen 30 seconden na ontgrendeling van het voertuig een portier of de achterklep opent, worden de portieren en achterklep automatisch opnieuw vergrendeld.

* Niet beschikbaar op alle modellen

■ Afstandsbediening gebruiken

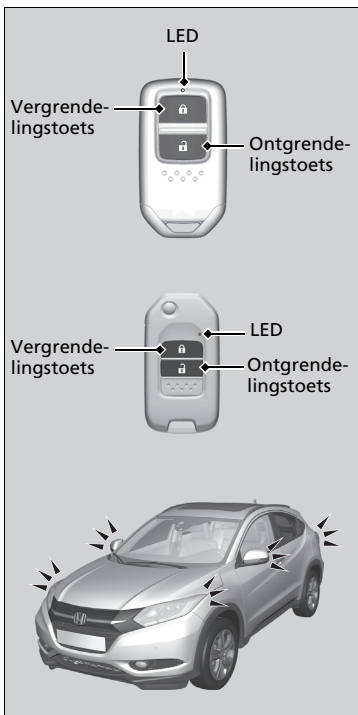

■ Portieren vergrendelen

Druk op de vergrendelingstoets.

- Sommige exterieurlichten knipperen driemaal, alle portieren en de achterklep worden vergrendeld en het beveiligingssysteem wordt ingeschakeld.

►► Portieren van buitenaf vergrendelen/ontgrendelen

■ Modellen met sleutelloos toegangssysteem

Type met het stuur rechts

U kunt de portieren niet van buitenaf vergrendelen wanneer de afstandsbediening zich in het voertuig bevindt en de zoemer klinkt. Als u een portier wilt vergrendelen als de afstandsbediening zich nog in het voertuig bevindt, voert u een van onderstaande handelingen vier keer uit:

- Druk op de vergrendelingstoets op de afstandsbediening.
- Draai de sleutel in het sleutelgat en sluit af.
- Druk op de portiervergrendeltoets op de portierhandgreep of de achterklep.

►► Afstandsbediening gebruiken

Als een portier of de achterklep niet binnen 30 seconden na ontgrendelen van het voertuig met de afstandsbediening wordt geopend, worden de portieren en achterklep automatisch opnieuw vergrendeld.

Als de schakelaar voor interieurverlichting in de stand voor portieractivering staat, gaat de interieurverlichting branden als op de ontgrendelingstoets wordt gedrukt.

Geen portieren geopend: De lichten doven langzaam na 30 seconden.

Portieren opnieuw vergrendeld met afstandsbediening: De lichten gaan onmiddellijk uit.

- **Interieurverlichting** BLZ. 207

■ Portieren ontgrendelen

Druk op de ontgrendelingstoets.

- Een deel van de exterieurlichten knippert één maal en alle portieren en de achterklep worden ontgrendeld.

» Afstandsbediening gebruiken

De afstandsbediening maakt gebruik van lage-spanningssignalen, waardoor het werkingsbereik kan variëren afhankelijk van de omgeving.

Modellen zonder sleutelloos toegangssysteem

De afstandsbediening werkt niet wanneer de sleutel in de contactschakelaar steekt.

Modellen met sleutelloos toegangssysteem

U kunt portieren met de afstandsbediening of het sleutellose toegangssysteem alleen vergrendelen of ontgrendelen in de voedingsmodus VOERTUIG UIT.

Het voertuig kan niet worden vergrendeld met de afstandsbediening wanneer een portier of de achterklep is geopend.

Als de werkingsafstand van de afstandsbediening varieert, is de batterij bijna leeg. Vervang de knopbatterij zo snel mogelijk. Als de LED niet gaat branden wanneer een knop wordt ingedrukt, is de batterij leeg.

➤ **Knoopcel vervangen** BLZ. 544

■ Portieren vergrendelen/ontgrendelen met een sleutel

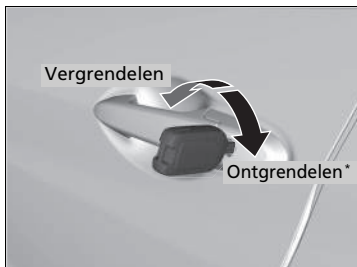

Plaats de sleutel volledig en draai deze.

► Portieren vergrendelen/ontgrendelen met een sleutel

Als het bestuurdersportier wordt vergrendeld/ontgrendeld* met de sleutel, worden alle overige portieren en de achterklep tegelijkertijd vergrendeld/ontgrendeld*.

■ Modellen met beveiligingssysteem

Wanneer de portieren worden ontgrendeld met de sleutel zal het beveiligingssysteem afgaan. Ontgrendel de portieren steeds met de afstandsbediening.

■ Modellen met inklapbare sleutel

Als u de intrekbare sleutel gebruikt, dient u ervoor te zorgen dat deze volledig is uitgeklaapt.

■ Portier vergrendelen zonder sleutel

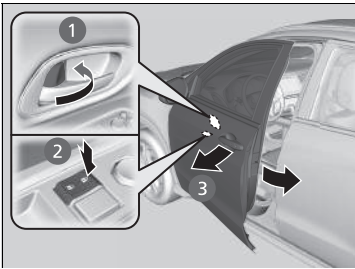

■ Bestuurdersportier vergrendelen

Duw de vergrendelknop naar voren ① of duw de hoofdschakelaar van de portiervergrendeling in de vergrendelde stand ②, en trek vervolgens de portierhandgreep ③ naar buiten en houd de handgreep vast. Sluit het portier en laat de handgreep los.

■ Passagiersportieren vergrendelen

Trek de vergrendelknop naar voren en sluit het portier.

■ Insluitpreventiesysteem

Modellen zonder sleutelloos toegangssysteem

De portieren en de achterklep kunnen niet worden vergrendeld als de sleutel in de contactschakelaar zit.

Modellen met sleutelloos toegangssysteem

De portieren en de achterklep kunnen niet worden vergrendeld wanneer de sleutel in het voertuig ligt.

⌘ Portier vergrendelen zonder sleutel

Als het bestuurdersportier wordt vergrendeld, dan worden alle overige portieren en de achterklep tegelijkertijd vergrendeld.

Zorg dat u de sleutel in de hand hebt alvorens het portier te vergrendelen om te voorkomen dat de sleutel in het voertuig achterblijft.

Portieren van binnenuit vergrendelen/ontgrendelen

■ Vergrendelknop gebruiken

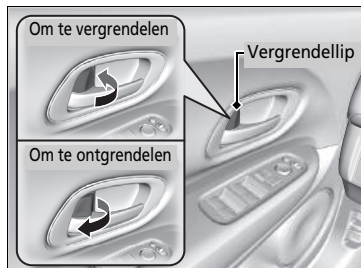

■ Portier vergrendelen

Druk de vergrendelknop naar voren.

■ Portier ontgrendelen

Trek de vergrendelknop naar achteren.

■ Ontgrendelen met de binnenhendel van het voorportier

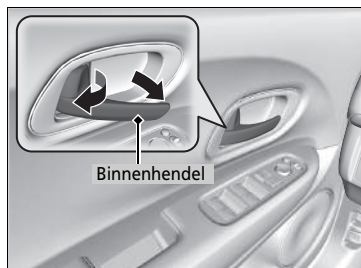

Trek aan de binnenhendel van het voorportier.

- De deur wordt ontgrendeld en geopend in een beweging.

Type met het stuur links

Wanneer het bestuurdersportier wordt ontgrendeld en geopend met de binnenhendel, worden alle andere portieren en de achterklep ontgrendeld.

►► Vergrendelknop gebruiken

Type met het stuur links

Als het portier wordt vergrendeld/ontgrendeld met behulp van de vergrendelknop op het bestuurdersportier, worden alle overige portieren en de achterklep tegelijkertijd vergrendeld/ontgrendeld.

Type met het stuur rechts

Als het bestuurdersportier wordt vergrendeld met behulp van de vergrendelknop op het bestuurdersportier, dan worden alle overige portieren en de achterklep tegelijkertijd vergrendeld.

Als het portier wordt ontgrendeld met behulp van de vergrendelknop op het bestuurdersportier, dan wordt alleen het bestuurdersportier ontgrendeld.

►► Ontgrendelen met de binnenhendel van het voorportier

De binnenste portierhandgrepen zijn ontworpen om de inzittenden van de voorstoelen in staat te stellen het portier in één beweging te openen.

Deze functie vereist echter dat de inzittenden van de voorstoelen nooit aan de binnenste portierhandgrepen mogen trekken terwijl het voertuig beweegt.

Kinderen zouden steeds op de achterbank moeten zitten waar kindersloten aanwezig zijn.

► **Kinderslot** BLZ. 160

Hoofdschakelaar portiervergrendeling gebruiken

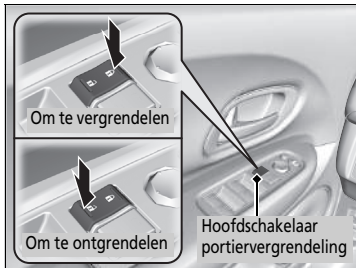

Druk de hoofdschakelaar voor de portiervergrendeling in zoals afgebeeld om alle portieren en de achterklep te vergrendelen/ontgrendelen.

Hoofdschakelaar portiervergrendeling gebruiken

Als het bestuurdersportier wordt vergrendeld/ontgrendeld met de hoofdschakelaar voor de portiervergrendeling, worden alle overige portieren en de achterklep tegelijkertijd vergrendeld/ontgrendeld.

Kinderslot

Het kinderslot voorkomt dat de achterportieren vanaf de binnenzijde worden geopend ongeacht de stand van de vergrendelknop.

Kinderslot afstellen

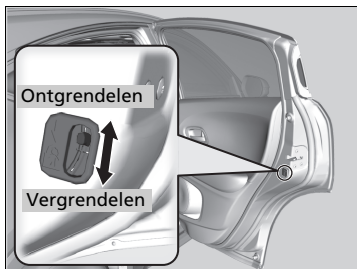

Schuif de hendel in het achterportier naar de vergrendelstand en sluit het portier.

■ Tijdens openen van portier

Open het portier met behulp van de buitenste portierhandgreep.

Kinderslot

Om het portier van binnenuit te openen bij een ingeschakeld kinderslot moet de vergrendelknop in de ontgrendelde stand worden gezet, de achterraut naar beneden worden gedraaid, uw hand naar buiten worden gestoken en aan de buitenste portierhandgreep worden getrokken.

Voorzorgsmaatregelen voor openen/sluiten van de achterklep

Zorg er steeds voor dat individuen en voorwerpen vrij zijn van de achterklep alvorens deze te openen of te sluiten.

■ Achterklep openen

- Open de achterklep volledig.
 - ▶ Is dit niet het geval, dan kan de achterklep per ongeluk door zijn eigen gewicht naar beneden vallen.
- Wees voorzichtig bij harde wind. De wind zou de achterklep kunnen doen sluiten.

■ Achterklep sluiten

Houd de achterklep gesloten terwijl u rijdt om:

- ▶ Mogelijke beschadiging te voorkomen.
- ▶ Te voorkomen dat uitlaatgassen het voertuig instromen.
 - **Koolmonoxidegas** BLZ. 82

⚠ Voorzorgsmaatregelen voor openen/sluiten van de achterklep

Zorg ervoor dat u niet met uw hoofd tegen de achterklep botst of uw handen tussen de achterklep en de bagageruimte plaatst wanneer u de achterklep sluit.

Wanneer u bagage in de bagageruimte plaatst of eruit haalt terwijl de motor draait, mag u niet voor de uitlaat gaan staan. U zou brandwonden kunnen oplopen.

U mag geen passagiers in de bagageruimte vervoeren. Hard remmen, een plotselinge acceleratie of een botsing zou hen letsel kunnen toebrengen.

Ontgrendelknop achterklep gebruiken

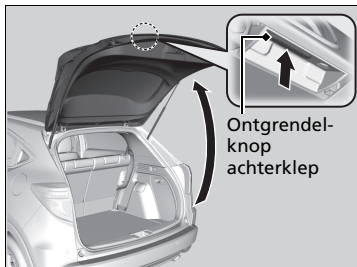

Wanneer alle portieren ontgrendeld worden, wordt de achterklep ontgrendeld. Druk op de ontgrendelknop van de achterklep en til de achterklep op.

Modellen met sleutelloos toegangssysteem

Zelfs wanneer de achterklep vergrendeld is, kunt u de achterklep openen indien u de afstandsbediening bij u hebt.

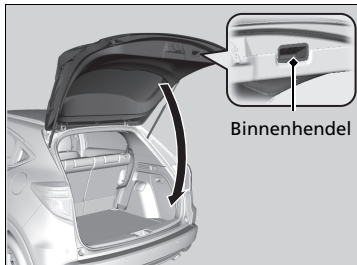

Alle modellen

Om de achterklep te sluiten grijpt u de binnenhendel, trekt u de achterklep naar beneden en duwt u deze van buitenaf dicht.

►► Ontgrendelknop achterklep gebruiken

Modellen met sleutelloos toegangssysteem

- Laat de afstandsbediening niet in het voertuig achter wanneer u het voertuig verlaat. Neem de afstandsbediening mee.
- Een persoon die de sleutellose afstandsbediening niet bij zich heeft, kan de achterklep ontgrendelen wanneer een persoon die die bij zich heeft binnen bereik is.

Startblokkeringsysteem

Het startblokkeringsysteem zorgt ervoor dat de motor niet kan worden gestart met een sleutel die niet vooraf is geregistreerd. Iedere sleutel bevat elektronische zenders, die gebruik maken van elektronische signalen om de sleutel te controleren.

Let op het volgende wanneer de sleutel in de contactschakelaar wordt gestoken of op de knop **ENGINE START/STOP** wordt gedrukt:

- Zorg dat voorwerpen die sterke radiogolven uitzenden niet in de buurt van de contactschakelaar of de knop **ENGINE START/STOP** komen.
- Zorg dat de sleutel niet is afgedekt door of in contact komt met een metalen voorwerp.
- Breng een sleutel van een startblokkeringsysteem van een ander voertuig niet in de buurt van de contactschakelaar of de afstandsbediening.

Beveiligingssysteemalarm *

Het beveiligingssysteemalarm wordt geactiveerd wanneer de achterklep, de motorkap of de portieren worden geopend zonder de afstandsbediening of het sleutelloos toegangssysteem. Het alarm wordt tevens geactiveerd als u het portier met de sleutel ontgrendelt.

■ Als het beveiligingssysteemalarm wordt geactiveerd

De claxon klinkt met tussenpozen en sommige exterieurlichten gaan knipperen.

■ Beveiligingssysteemalarm deactiveren

Ontgrendel het voertuig met de afstandsbediening, het sleutelloze toegangssysteem of zet de contactschakelaar in de stand AAN *1. Het systeem wordt, samen met de claxon en knipperlichten, gedeactiveerd.

*1: Modellen met het sleutelloze toegangssysteem hebben een knop **ENGINE START/STOP** in plaats van een contactslot.

* Niet beschikbaar op alle modellen

Startblokkeringsysteem

ATTENTIE

Als de sleutel in het voertuig wordt achtergelaten, kan dit leiden tot diefstal of per ongeluk bewegen van het voertuig. Neem altijd de sleutel mee wanneer het voertuig onbeheerd wordt achtergelaten.

Indien het systeem herhaaldelijk de codering van uw sleutel niet herkent, kunt u het best contact opnemen met uw dealer. Als u uw sleutel bent verloren en de motor niet kunt starten, neem dan contact op met een dealer.

Probeer het systeem niet te wijzigen of er andere voorzieningen aan toe te voegen.

Gebeurt dit wel, dan kan het systeem beschadigd raken en het voertuig niet meer werken.

Beveiligingssysteemalarm *

Het beveiligingsalarm klinkt gedurende 30 seconden en stelt dan het systeem opnieuw in. Indien de oorzaak van het alarm blijft bestaan, zal het afgaan van het alarm zich meerdere malen herhalen, met tussenpozen van ongeveer vijf seconden.

■ Beveiligingssysteemalarm instellen

Het beveiligingssysteemalarm wordt automatisch ingesteld wanneer aan de volgende voorwaarden is voldaan:

- De contactschakelaar bevindt zich in de stand STUURSLOT **0***1.
- De motorkap en achterklep zijn gesloten.
- Alle portieren en de achterklep worden van buitenaf vergrendeld met de sleutel, de afstandsbediening of het sleutelloze toegangssysteem.

Modellen zonder sleutelloos toegangssysteem

- De sleutel is uit de contactschakelaar gehaald.

■ Als het beveiligingssysteemalarm ingesteld wordt

Het controlelampje van het beveiligingssysteemalarm in het instrumentenpaneel knippert. Als het knipperinterval na ongeveer 15 seconden verandert, dan is het beveiligingssysteemalarm ingesteld.

■ Beveiligingssysteemalarm annuleren

Het beveiligingssysteemalarm wordt geannuleerd wanneer het voertuig wordt ontgrendeld met de afstandsbediening, het sleutelloze toegangssysteem of wanneer de contactschakelaar in de stand AAN **II***1 wordt gezet. Op dat moment gaat ook het controlelampje van het beveiligingssysteemalarm uit.

►► Beveiligingssysteemalarm*

Stel het beveiligingssysteemalarm niet in wanneer er iemand in het voertuig zit of er een ruit is geopend. Het systeem kan per ongeluk worden geactiveerd wanneer het portier wordt ontgrendeld met de vergrendelknop.

Als de accu leeg is na het instellen van het beveiligingssysteemalarm, dan kan het beveiligingsalarm worden geactiveerd nadat de accu is opgeladen of vervangen.

Deactiveer in een dergelijk geval het beveiligingssysteemalarm door een portier te ontgrendelen met behulp van de afstandsbediening of het sleutelloze toegangssysteem.

Probeer dit systeem niet te wijzigen of er een andere voorziening aan toe te voegen.

Ontgrendel het portier niet met behulp van de sleutel. Het beveiligingssysteemalarm zal afgaan.

*1: Modellen met het sleutelloze toegangssysteem hebben een knop **ENGINE START/STOP** in plaats van een contactslot.

* Niet beschikbaar op alle modellen

Ultrasonische sensoren *

De ultrasonische sensoren worden enkel geactiveerd wanneer het beveiligingssysteemalarm ingesteld wordt. De sensoren detecteren wanneer iemand het passagierscompartiment binnendringt via een raam of zich in het compartiment verplaatst en het alarm activeert.

■ Beveiligingssysteemalarm instellen zonder de ultrasonische sensoren te activeren

U kunt het beveiligingssysteemalarm instellen zonder de ultrasonische sensor te activeren.

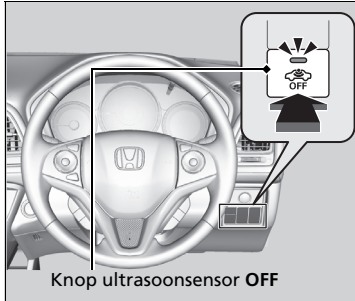

Om het ultrasoonsonorsysteem uit te schakelen, drukt u op de knop ultrasoonsonor **OFF**, nadat u de sleutel uit de contactschakelaar hebt verwijderd of als de sleutel in de stand ACCESSOIRE **I** of STUURSLOT **0***¹ staat.

⌘ Ultrasonische sensoren *

Stel het beveiligingssysteemalarm niet in wanneer er iemand in het voertuig zit of er een ruit is geopend. Het systeem kan per ongeluk worden geactiveerd wanneer de ultrasonische sensor trillingen of harde geluiden detecteert.

Ontgrendel het portier niet met behulp van de sleutel. Het beveiligingssysteemalarm zal afgaan.

*1: Modellen met het sleutellose toegangssysteem hebben een knop **ENGINE START/STOP** in plaats van een contactschakelaar.

* Niet beschikbaar op alle modellen

Supervergrendeling*

De supervergrendelingsfunctie schakelt de vergrendelknoppen uit op alle portieren.

■ Supervergrendelingsfunctie activeren

- Draai de sleutel in het bestuurdersportier tweemaal binnen vijf seconden in de richting van de voorkant van het voertuig.
- Druk tweemaal binnen vijf seconden op de vergrendelknop op de afstandsbediening.

Modellen met sleutelloos toegangssysteem

- Druk tweemaal binnen vijf seconden op de portiervergrendelknop op de portierhandgreep of de achterklep.

■ Supervergrendelingsfunctie annuleren

Ontgrendel het bestuurdersportier met de afstandsbediening of het sleutelloze toegangssysteem.

⌘ Supervergrendeling*

⚠ WAARSCHUWING

Niemand mag zich in het voertuig bevinden bij het instellen van de supervergrendeling. Personen die opgesloten worden in het voertuig lopen de kans ernstig ziek te worden of te sterven van de warmte die gegenereerd wordt in het voertuig, wanneer deze in de zon staat.

Zorg dat er niemand in het voertuig aanwezig is wanneer u de supervergrendelingsfunctie instelt.

Ontgrendel het portier niet met behulp van de sleutel. Het beveiligingssysteemalarm zal afgaan.

Elektrisch bediende ruiten openen/sluiten

De elektrisch bediende ruiten kunnen met behulp van de portierschakelaars worden geopend en gesloten, wanneer de contactschakelaar in de stand AAN (II)^{*1} staat. De schakelaars aan de bestuurderszijde kunnen worden gebruikt om alle ruiten te openen en te sluiten.

De vergrendelingsknop voor de elektrisch bediende ruiten aan de bestuurderszijde moet zijn uitgeschakeld (niet ingedrukt, controlelampje uit) om de ruiten te openen en te sluiten op een andere plaats dan de bestuurdersstoel.

Wanneer de vergrendelingsknop voor de elektrisch bediende ruiten is ingedrukt, kunt u alleen de ruit aan de bestuurderszijde bedienen. Schakel de vergrendelingsknop voor de elektrisch bediende ruiten in wanneer er een kind meerrijdt.

Ruiten openen/sluiten met de functie voor automatisch openen/sluiten *

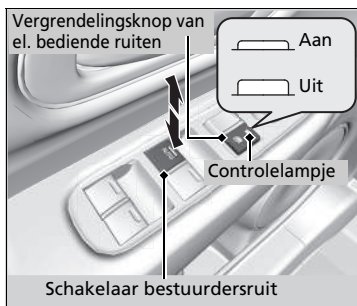

■ Automatische bediening

Openen: Druk de schakelaar stevig naar beneden.

Sluiten: Trek de schakelaar stevig omhoog.

De ruit wordt volledig geopend of gesloten. Druk de schakelaar even in of trek even aan de schakelaar om de beweging op ieder willekeurig moment te stoppen.

■ Handmatige bediening

Openen: Duw de schakelaar rustig naar beneden en houd deze vast tot de gewenste stand is bereikt.

Sluiten: Trek de schakelaar rustig terug en houd deze vast tot de gewenste stand is bereikt.

*1: Modellen met het sleutellose toegangssysteem hebben een knop **ENGINE START/STOP** in plaats van een contactslot.

* Niet beschikbaar op alle modellen

⊠ Elektrisch bediende ruiten openen/sluiten

⚠ WAARSCHUWING

Het sluiten van een elektrisch bediende ruit tegen iemands handen of vingers aan kan ernstig letsel veroorzaken.

Zorg dat de passagiers uit de buurt van de ruiten zijn alvorens deze te sluiten.

WAARSCHUWING: Neem altijd de contactsleutel mee wanneer het voertuig alleen wordt achtergelaten (met andere inzittenden).

De elektrisch bediende ruiten kunnen maximaal 10 minuten worden bediend nadat de contactschakelaar is uitgezet^{*1}.

Functie voor het automatisch openen/sluiten bij ruiten van voorportieren
Door het openen van een voorportier wordt deze functie geannuleerd.

Functie voor het automatisch openen/sluiten bij alle ruiten

Door het sluiten van het bestuurdersportier wordt deze functie geannuleerd.

Automatisch omkeren

Als een elektrisch bediende ruit tijdens het automatisch sluiten op een obstakel stuit, stopt de beweging en beweegt de ruit in tegenovergestelde richting.

De automatische omkeerfunctie van de bestuurdersruit wordt gedeactiveerd, wanneer de schakelaar omhoog getrokken wordt gehouden.

De automatische omkeerfunctie kan geen obstakels waarnemen wanneer de ruit bijna is gesloten om te zorgen dat deze volledig sluit.

■ Ruiten openen/sluiten zonder de functie voor automatisch openen/sluiten

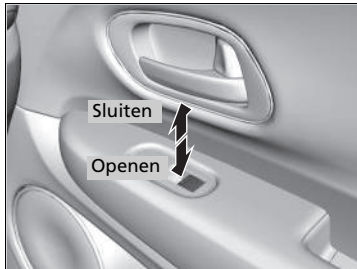

Openen: Duw de schakelaar rustig naar beneden en houd deze vast tot de gewenste stand is bereikt.

Sluiten: Trek de schakelaar rustig terug en houd deze vast tot de gewenste stand is bereikt.

■ Openen/sluiten van de ruiten, het glazen panoramadak en zonnescerm* met de afstandsbediening*

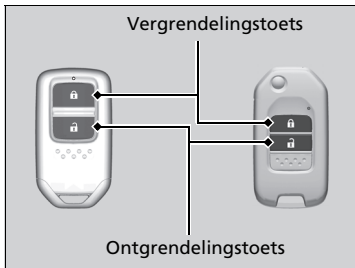

Openen: Druk tweemaal binnen 10 seconden op de ontgrendelknop en houd deze bij de tweede maal ingedrukt.

Sluiten: Druk tweemaal binnen 10 seconden op de vergrendelingsknop en houd deze bij de tweede maal ingedrukt.

Als de ruit halverwege stopt, herhaalt u de procedure.

■ Sluiten van de ruiten, het glazen panoramadak en zonnescerm* met de sleutel*



Sluiten: Vergrendel het bestuurdersportier met de sleutel. Houd binnen 10 seconden nadat de sleutel in de middenstand is gezet de sleutel in de vergrendelde stand.

Laat de sleutel los wanneer de ruiten en het glazen panoramadak de gewenste stand hebben bereikt. Herhaal dezelfde procedure voor een verdere afstelling.

▣ Sluiten van de ruiten, het glazen panoramadak en zonnescerm* met de sleutel*

Wanneer de portieren worden ontgrendeld met de sleutel zal het beveiligingssysteem afgaan. Ontgrendel de portieren steeds met de afstandsbediening.

* Niet beschikbaar op alle modellen

Het glazen panoramadak en het zonnescerm kunnen alleen worden bediend wanneer de voedingsmodus op de stand AAN staat. Gebruik de schakelaar aan de voorzijde van het plafond om het glazen panoramadak en het zonnescerm te openen en te sluiten.

Glazen panoramadak openen/sluiten

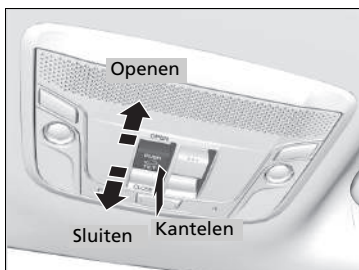

Automatische bediening

Openen: Trek de schakelaar krachtig terug.

Sluiten: Duw de schakelaar krachtig naar voren.

Het glazen panoramadak wordt automatisch volledig geopend of gesloten. Raak de schakelaar kort aan om het glazen panoramadak halverwege te stoppen.

Handmatige bediening

Openen: Trek de schakelaar rustig terug en houd deze vast tot de gewenste stand is bereikt.

Sluiten: Duw de schakelaar iets naar voren en houd deze vast tot de gewenste stand is bereikt.

Glazen panoramadak omhoog kantelen

Kantelen: Druk op het midden van de schakelaar van het glazen panoramadak.

- ▶ Het zonnescerm gaat automatisch open en het glazen panoramadak begint omhoog te kantelen.

Sluiten: Duw de schakelaar krachtig naar voren.

Openen en sluiten van het glazen panoramadak en zonnescerm*

WAARSCHUWING

Wanneer het zonnescerm en het glazen panoramadak worden gesloten terwijl iemands handen of vingers ertussen zitten, kan dat ernstig letsel veroorzaken.

Zorg dat de handen en de vingers vrij zijn van het glazen panoramadak en het zonnescerm alvorens deze te openen of te sluiten.

WAARSCHUWING: Neem altijd de contactsleutel mee wanneer het voertuig alleen wordt achtergelaten (met andere inzittenden).

ATTENTIE

Openen van het glazen panoramadak bij temperaturen onder het vriespunt of wanneer het dak is bedekt met sneeuw of ijs, kan het paneel van het glazen panoramadak of de motor beschadigen.

Het elektrisch bediende glazen panoramadak en het zonnescerm kunnen tot 10 minuten nadat u de voedingsmodus op de stand VOERTUIG UIT (STUURSLOT) hebt gezet, worden bediend.

Door het sluiten van het bestuurdersportier wordt deze functie geannuleerd.

Zonnescherm openen/sluiten

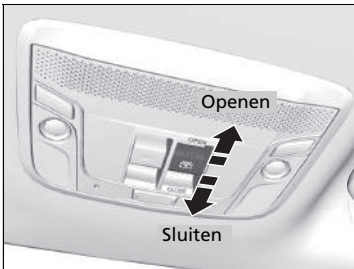

■ Automatische bediening

Openen: Trek de schakelaar krachtig terug.

Sluiten: Duw de schakelaar krachtig naar voren.

Het zonnescherm wordt automatisch volledig geopend of gesloten. Raak de schakelaar even aan om het zonnescherm halverwege te stoppen.

■ Handmatige bediening

Openen: Trek de schakelaar rustig terug en houd deze vast tot de gewenste stand is bereikt.

Sluiten: Duw de schakelaar iets naar voren en houd deze vast tot de gewenste stand is bereikt.

☒ Openen en sluiten van het glazen panoramadak en zonnescherm*

Het zonnescherm kan worden geopend of gesloten om de hoeveelheid licht in het interieur aan te passen.

Wanneer een obstakel is gedetecteerd, zorgt de functie automatisch omkeren dat het glazen panoramadak en het zonnescherm van richting veranderen en dan stoppen. De functie automatisch omkeren kan geen obstakels detecteren wanneer het glazen panoramadak en het zonnescherm bijna zijn gesloten, om te zorgen dat deze volledig worden gesloten.

* Niet beschikbaar op alle modellen

Modellen zonder sleutelloos toegangssysteem

Contactschakelaar

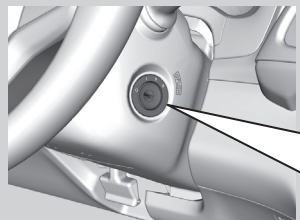

0 STUURSLOT: De sleutel in deze stand plaatsen en verwijderen.

I ACCESSOIRE: Het audiosysteem en andere accessoires in deze stand bedienen.

II AAN: De stand tijdens het rijden.

III START: De stand voor starten van de motor. De contactschakelaar keert terug in de stand AAN **II** wanneer de sleutel wordt losgelaten.

» Contactschakelaar

Modellen met handgeschakelde transmissie

⚠ WAARSCHUWING

De stuurinrichting wordt vergrendeld wanneer de sleutel tijdens het rijden uit de contactschakelaar wordt verwijderd. Hierdoor kunt u de controle over het voertuig verliezen.



Verwijder de sleutel alleen uit de contactschakelaar als het voertuig is geparkeerd.

Modellen met continu variabele transmissie

De sleutel kan pas worden verwijderd wanneer de schakelhendel in de stand **P** staat.

Alle modellen

Wanneer het bestuurdersportier wordt geopend terwijl de sleutel in de stand STUURSLOT **0** of ACCESSOIRE **I** staat, verschijnt de volgende melding op het multi-informatiedisplay:

- In stand STUURSLOT **0**: 
- In stand ACCESSOIRE **I**: 

Als u de sleutel niet van STUURSLOT **0** naar ACCESSOIRE **I** kunt draaien, moet u de sleutel draaien terwijl u het stuurwiel heen en weer beweegt. Het stuurwiel wordt ontgrendeld, waardoor de sleutel kan draaien.

Modellen met sleutelloos toegangssysteem

Knop ENGINE START/STOP

Voedingsmodus wijzigen

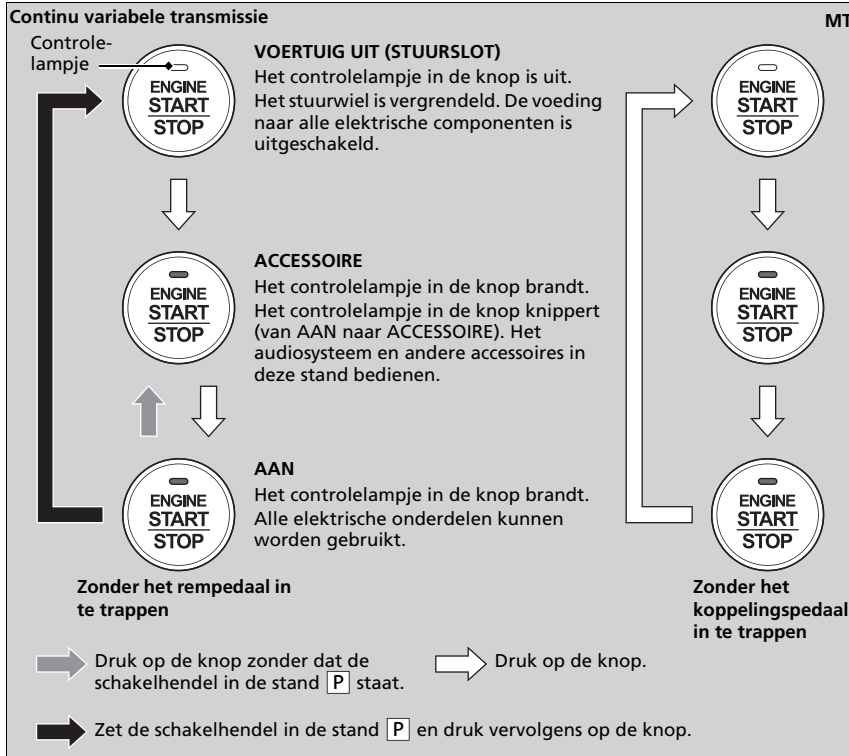

Knop ENGINE START/STOP

Werkingsbereik van knop ENGINE START/STOP

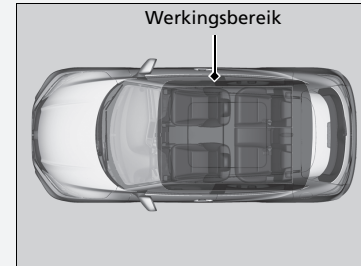

U kunt de motor starten wanneer de afstandsbediening zich in het voertuig bevindt.

De motor kan ook starten wanneer de afstandsbediening zich in de nabijheid van een portier of ruit bevindt, of zelfs wanneer deze zich buiten het voertuig bevindt.

Stand AAN:

Het controlelampje in de knop blijft uit indien de motor draaiend is.

Wanneer de batterij van de afstandsbediening zwak is geworden, weerklinkt de zoemer en wordt op het multi-informatiedisplay weergegeven.

➡ **Bij een zwakke batterij van de sleutelloze afstandsbediening** BLZ. 577

■ Automatisch voeding uit

Als u het voertuig gedurende 30 tot 60 minuten met de schakelhendel in de stand **P***1 en de voedingsmodus in de stand ACCESSOIRE laat, gaat het voertuig automatisch in de stand die vergelijkbaar is met VOERTUIG UIT (STUURSLOT) om ontladen van de accu te voorkomen.

Wanneer het voertuig in deze modus is:

Kan het stuurwiel niet worden vergrendeld.

Kunt u geen portieren vergrendelen of ontgrendelen met de afstandsbediening of het sleutellose toegangssysteem.

Druk op de knop **ENGINE START/STOP** om de modus in de stand VOERTUIG UIT (STUURSLOT) te zetten.

➤ **Voedingsmodus wijzigen** BLZ. 173

☒ Knop ENGINE START/STOP

Laat de voedingsmodus niet in de stand ACCESSOIRE of AAN staan wanneer u het voertuig verlaat.

*1: Modellen met continu variabele transmissie

Herinnering voedingsmodus

Als u het bestuurdersportier opent in de voedingsmodus ACCESSOIRE, klinkt een waarschuwingszoemer.

Herinnering afstandsbediening

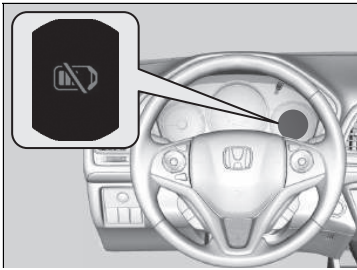

Waarschuwingenzoemers kunnen van binnen en/of van buiten het voertuig klinken om u eraan te herinneren dat de afstandsbediening buiten het voertuig is. Als de zoemer blijft klinken, zelfs nadat de afstandsbediening terug in het voertuig is geplaatst, brengt u de afstandsbediening binnen het werkingbereik.

■ Wanneer de voedingsmodus AAN is

Als de afstandsbediening uit het voertuig wordt verwijderd en het bestuurdersportier wordt gesloten, klinken er waarschuwingszoemers in en buiten het voertuig. Een waarschuwingsbericht op het multi-informatiedisplay brengt de bestuurder ervan op de hoogte dat de afstandsbediening buiten het voertuig is.

■ Wanneer de voedingsmodus in de stand ACCESSOIRE staat

Als de afstandsbediening uit het voertuig wordt verwijderd en alle portieren zijn gesloten, klinkt een waarschuwingszoemer van buiten het voertuig.

▣ Herinnering afstandsbediening









Wanneer de afstandsbediening zich binnen het werkingbereik van het systeem bevindt en het bestuurdersportier is gesloten, wordt de waarschuwingsfunctie geannuleerd.

Als de afstandsbediening uit het voertuig wordt gehaald nadat de motor is gestart, kunt u de modusknop **ENGINE START/STOP** niet meer wijzigen en de motor niet meer opnieuw starten. Zorg er altijd voor dat de afstandsbediening zich in het voertuig bevindt als u de knop **ENGINE START/STOP** bedient.

Wanneer de afstandsbediening uit het voertuig wordt verwijderd via een ruit wordt de waarschuwingszoemer niet geactiveerd.

Leg de afstandsbediening nooit op het dashboard of in het handschoenenkastje. Hierdoor kan de waarschuwingszoemer worden geactiveerd. Onder bepaalde andere omstandigheden die kunnen verhinderen dat het voertuig de afstandsbediening lokaliseert, kan de waarschuwingszoemer ook worden geactiveerd wanneer de afstandsbediening binnen het werkingbereik van het systeem is.

Contactschakelaar en vergelijking voedingsmodus

Stand van contactschakelaar	STUURSLOT 0  (met/zonder de sleutel)	ACCESSOIRE I 	AAN II 	START III 
Zonder sleutelloos toegangssysteem	<ul style="list-style-type: none"> • Motor en elektrische voedingen zijn uitgeschakeld. • Het stuurwiel is vergrendeld. • Er kunnen geen elektrische onderdelen worden gebruikt. 	<ul style="list-style-type: none"> • Motor is uitgeschakeld. • Bepaalde elektrische onderdelen zoals het audiosysteem en de accessoirevoeding kunnen worden bediend. 	<ul style="list-style-type: none"> • Normale sleutelstand tijdens het rijden. • Alle elektrische onderdelen kunnen worden gebruikt. 	<ul style="list-style-type: none"> • Gebruik deze stand om de motor te starten. • Bij het loslaten van de sleutel keert de contactschakelaar terug naar de stand AAN II.
Voedingsmodus	VOERTUIG UIT (STUURSLOT) 	ACCESSOIRE 	AAN   Controlelampje is: Aan Uit	START 
Met sleutelloos toegangssysteem en knop ENGINE START/STOP	Controlelampje uit <ul style="list-style-type: none"> • Motor en elektrische voedingen zijn uitgeschakeld. • Het stuurwiel is vergrendeld. • Er kunnen geen elektrische onderdelen worden gebruikt. 	Controlelampje brandt of knipperend <ul style="list-style-type: none"> • Motor is uitgeschakeld. • Bepaalde elektrische onderdelen zoals het audiosysteem en de accessoirevoeding kunnen worden bediend. 	Controlelampje: Aan (motor uitgeschakeld) Uit (motor draaiend) <ul style="list-style-type: none"> • Alle elektrische onderdelen kunnen worden gebruikt. 	Controlelampje uit <ul style="list-style-type: none"> • De stand keert automatisch terug naar AAN nadat de motor gestart is.

Richtingaanwijzers

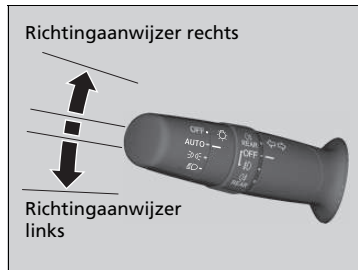

De richtingaanwijzers kunnen worden gebruikt wanneer de contactschakelaar in de stand AAN **II***1 staat.

■ Eén-druk-richtingaanwijzer

Wanneer u de richtingaanwijzerhendel licht omhoog of omlaag duwt en loslaat, knipperen de richtingaanwijzers en het richtingaanwijzercontrolelampje driemaal.

Deze functie kan worden gebruikt bij het aangeven van een verandering van rijstrook.

*1: Modellen met het sleutellose toegangssysteem hebben een knop **ENGINE START/STOP** in plaats van een contactslot.

Lichtschakelaars

■ Handmatige bediening

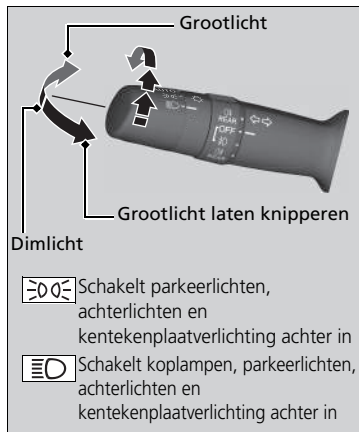

Door te draaien aan de lichtschakelaar wordt de verlichting in- en uitgeschakeld, ongeacht de stand van de contactschakelaar*1.

■ Grootlicht

Duw de hendel naar voren tot een klik hoorbaar is.

■ Dimlichten

Trek in de stand grootlicht de hendel terug om naar dimlichten terug te gaan.

■ Grootlicht laten knipperen

Trek de hendel terug en laat deze los.

■ Lichten uit

Draai de hendel naar **OFF** wanneer:

- De schakelhendel staat in **P***2.
- De parkeerrem is ingeschakeld.

Om de lichten weer in te schakelen, draait u de hendel naar **OFF** om de modus lichten uit te annuleren. Zelfs als u de modus lichten uit niet annuleert, worden de lichten automatisch ingeschakeld wanneer:

- De schakelhendel is uit stand **P***2 gezet.
- De parkeerrem is uitgeschakeld.
- Het voertuig begint te bewegen.

*1: Modellen met het sleutellose toegangssysteem hebben een knop **ENGINE START/STOP** in plaats van een contactslot.

*2: Modellen met continu variabele transmissie

►► Lichtschakelaars

■ Modellen zonder sleutelloos toegangssysteem

Verwijdert u de sleutel uit de contactschakelaar terwijl de lampen zijn ingeschakeld, dan klinkt een waarschuwingszoemer zodra het bestuurdersportier wordt geopend.

■ Modellen met sleutelloos toegangssysteem

Wanneer de voedingsmodus in de stand **VOERTUIG UIT (STUURSLOT)** laat staan terwijl de lichten zijn ingeschakeld, dan klinkt een zoemer wanneer het bestuurdersportier wordt geopend.

Wanneer u merkt dat het koplampniveau abnormaal is, laat uw voertuig dan controleren door een dealer.

Laat de verlichting niet branden wanneer de motor is afgezet, omdat dit zal leiden tot ontladen van de accu.

Automatische verlichtingsregeling



De automatische verlichtingsregeling kan worden gebruikt wanneer de contactschakelaar in de stand AAN **II***1 staat.

Wanneer de lichtschakelaar in de stand **AUTO** staat, worden de koplampen en de overige exterieurlichten afhankelijk van het omgevingslicht automatisch in- en uitgeschakeld.

*1: Modellen met het sleutellose toegangssysteem hebben een knop **ENGINE START/STOP** in plaats van een contactslot.

Automatische verlichtingsregeling

Het wordt aanbevolen de verlichting handmatig in te schakelen tijdens rijden in het donker, in dichte mist of in donkere gebieden zoals lange tunnels of parkeerplaatsen.

De verlichtingssensor is aangebracht op de hieronder aangegeven locatie.

De verlichtingssensor mag niet worden bedekt; gebeurt dit wel, dan werkt het automatische verlichtingssysteem wellicht niet correct.

Modellen met automatische interval ruitenwissers

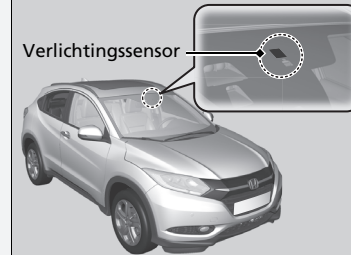

Modellen zonder automatische interval ruitenwissers

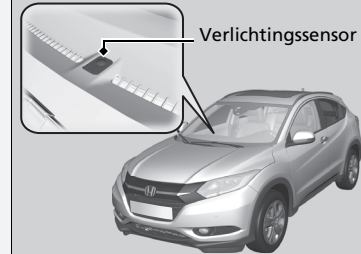

■ Automatische uitschakelfunctie verlichting

De koplampen, alle andere exterieurlichten en de lampjes op het instrumentenpaneel worden uitgeschakeld binnen 15 seconden nadat u de sleutel verwijdert, de voedingsmodus op VOERTUIG UIT (STUURSLOT) zet, de afstandsbediening met u meeneemt en het bestuurdersportier sluit. Maar als de schakelaar op  staat, blijft het parkeerlicht branden.

Als u de contactschakelaar in de stand STUURSLOT  *1 zet met de koplampen ingeschakeld maar het portier niet opent, gaan de lichten na 10 minuten uit (na drie minuten als de schakelaar in de stand **AUTO** staat).

De verlichting wordt ingeschakeld wanneer het bestuurdersportier wordt ontgrendeld of geopend. Wanneer het portier wordt ontgrendeld, maar niet binnen 15 seconden wordt geopend, dan wordt de verlichting uitgeschakeld. Wanneer het bestuurdersportier wordt geopend, is een waarschuwingszoemer voor ingeschakelde verlichting hoorbaar.

*1: Modellen met het sleutellose toegangssysteem hebben een knop **ENGINE START/STOP** in plaats van een contactslot.

Mistlampen

■ Mistlampen voor*

Kunnen worden gebruikt wanneer de parkeerlichten of koplampen ingeschakeld zijn.

■ Mistlamp achter

Kan worden gebruikt wanneer de koplampen of de mistlampen voor* zijn ingeschakeld.

■ Schakelaar mistlampen voor en achter*



■ Mistlampen voor inschakelen

Draai de schakelaar omhoog van de stand **OFF** in de stand . Het controlelampje gaat aan.

■ Mistlampen voor en achter inschakelen

Draai de schakelaar één stand naar boven vanaf stand . De controlelampjes en gaan branden.



■ Mistlamp achter inschakelen

Draai de schakelaar één stand naar beneden vanaf stand **OFF**. Het controlelampje gaat aan.

■ Schakelaar mistlamp achter*



■ Mistlamp achter inschakelen

Draai de schakelaar naar de stand . Het controlelampje  gaat aan.

Koplampverstelling*

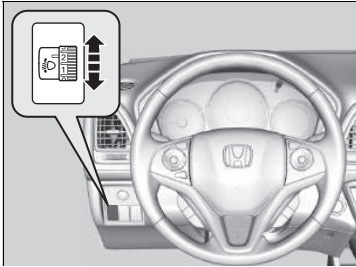

U kunt de verticale hoek van de dimlichtkoplampen aanpassen wanneer de contactschakelaar in de stand AAN **II***1 staat.

Een hoger cijfer betekent een kleinere hoek.

■ Stand van de regelknop kiezen

Raadpleeg de onderstaande tabel voor de juiste knopstand voor de rij- en beladingscondities van het voertuig.

Conditie	Knopstand
Een bestuurder	0
Een bestuurder en een voorpassagier	0
Vijf personen op de voor- en achterstoelen	1
Vijf personen op de voor- en achterstoelen plus bagage in de bagageruimte, binnen de limiet van maximaal toegestane asdruk en voertuiggewicht	2
Een bestuurder plus bagage in de bagageruimte, binnen de limiet van maximaal toegestane asdruk en voertuiggewicht	3

*1: Modellen met het sleutellose toegangssysteem hebben een knop **ENGINE START/STOP** in plaats van een contactslot.

* Niet beschikbaar op alle modellen

» Koplampverstelling*

Modellen met LED-dimlicht

Uw voertuig uitgerust met een automatisch regelsysteem voor de koplampen, waarmee de verticale hoek van de dimlichtkoplampen automatisch wordt ingesteld. Indien u een grote verandering in de verticale hoek van de koplampen opmerkt, is er mogelijk een probleem met het systeem. Laat het voertuig door een dealer controleren.

Modellen met LED-dimlicht

De koplampen zijn geschikt voor modellen met het stuur links of rechts. Het is niet nodig om de lampen af te stellen of af te plakken, conform Dover-richtlijn UN-ECE R48.

Modellen met halogeen dimlicht

U moet mogelijk de lichtverdeling van de koplampen wijzigen.

► **Beeld koplampen afstellen** BLZ. 457

Grootlichtondersteuningssysteem*

Maakt gebruik van de aangesloten camera, controleert het gebied voor het voertuig en verandert, indien nodig, automatisch de koplampen van dimlicht naar grootlicht.

Het systeem wordt ingeschakeld wanneer:

- De koplampschakelaar in de stand **AUTO** staat.
- De hendel in de stand voor dimlicht staat.
- Het systeem herkent dat u in het donker rijdt en de dimlichten inschakelt.
- De voertuigsnelheid is hoger dan 40 km/h.

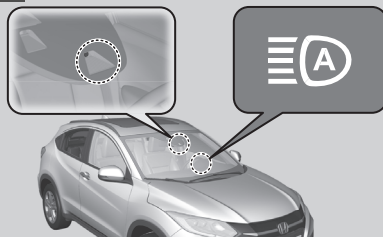

Het systeem schakelt tussen grootlicht en dimlicht wanneer:

Wanneer de camera geen lichten van voor- of tegenliggers detecteert: De koplampen worden overgeschakeld naar grootlicht.

Wanneer de camera lichten van een voor- of tegenligger detecteert: De koplampen worden weer teruggeschakeld naar dimlicht.

De camera controleert het bereik binnen een kijkhoek van 38 graden. De afstand waarin de camera verlichting aan de voorzijde kan detecteren, verschilt afhankelijk van de situatie, zoals de helderheid van de lichten en het weer.

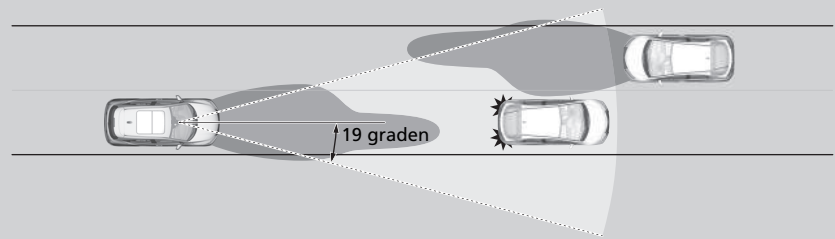

⚠ Grootlichtondersteuningssysteem*

Het grootlichtondersteuningssysteem bepaalt wanneer de koplampen moeten worden overgeschakeld door te reageren op de helderheid van de verlichting voor het voertuig. In de volgende gevallen zou het kunnen dat het systeem niet correct op de verlichting reageert:

- De helderheid van de verlichting van de voor- of tegenligger is fel of onvoldoende.
- Zichtbaarheid is laag vanwege het weer (regen, sneeuw, mist, ijs op voorruit enz.).
- Andere lichtbronnen, zoals straatverlichting en elektrische reclameborden, verlichten de weg voor u.
- Het lichtniveau van de weg voor u verandert telkens.
- De weg is hobbelig of heeft vele bochten.
- Een voertuig snijdt u af of een voorligger bevindt zich niet in de voorafgaande of tegenliggende richting.
- Uw voertuig helt naar achteren met een zware lading achteraan.

Mocht u de timing van de verandering van verlichting onhandig vinden voor het rijden, dan kunt u de koplampoverschakeling handmatig verrichten.

Als u niet wilt dat het systeem telkens wordt geactiveerd wanneer de koplampschakelaar in de stand **AUTO** staat, raadpleeg dan een dealer.

■ Als het systeem wordt geactiveerd



Draai de koplampschakelaar naar de stand **AUTO** en trek de koplamphendel naar de stand voor dimlicht.

► **Lichtschakelaars** BLZ. 178

Het controlelampje van het grootlichtondersteuningssysteem gaat branden.

■ Tijdelijke annulering

De werking van het grootlichtondersteuningssysteem wordt tijdelijk geannuleerd zolang:

- U voortdurend met een snelheid van minder dan 24 km/h rijdt.
- De voertuigsnelheid minder dan 10 km/h bedraagt.
- De voorruitwissers langer dan een paar seconden met hoge snelheid werken.

De werking van het systeem wordt hervat zodra de voorwaarde die de annulering veroorzaakte, verbetert.

► Als het systeem wordt geactiveerd

Voor een juiste werking van het grootlichtondersteuningssysteem:

- Plaats geen lichtreflecterend voorwerp op het dashboard.
- Houd de voorruit rondom de camera schoon. Bij het reinigen van de voorruit moet u ervoor zorgen dat u geen voorruitreinigingsmiddel op de cameralens aanbrengt.
- Bevestig geen voorwerpen, stickers of folie op het gebied rondom de camera.
- Raak de cameralens niet aan.

Raadpleeg een dealer wanneer de camera een sterke stoot krijgt of wanneer het gebied rondom de camera reparatie vereist.

Om te het risico te verkleinen dat een hoge binnentemperatuur het camerasysteem uitschakelt, dient u bij het parkeren te kiezen voor een schaduwrijke plek of de voorzijde van het voertuig uit direct zonlicht te parkeren.

Als u een reflecterend zonnescerm gebruikt, zorg ervoor dat deze de camerabehuizing niet bedekt. Door de camera af te dekken, kan de temperatuur in de camera toenemen.

Als de melding  verschijnt:

- Gebruik het klimaatregelsysteem om het interieur te laten afkoelen en schakel, indien nodig, het ontwasemingsysteem in wanneer de ruiten zijn beslagen.
- Rijd met het voertuig om de temperatuur van de voorruit te verlagen, waardoor het gebied rond de camera ook afkoelt.

■ **Systeem tijdelijk handmatig annuleren**

U kunt de werking annuleren wanneer u de koplampen handmatig overschakelt naar grootlicht. Druk de hendel naar voren tot u een klik hoort of trek de hendel licht naar u toe om de grootlichten te laten knipperen. Het controlelampje van het grootlichtondersteuningssysteem dooft.

Als u het grootlichtondersteuningssysteem onmiddellijk wilt laten hervatten, trekt u de hendel naar u toe en houdt u deze gedurende enkele seconden ingetrokken.

Dagrijlicht

Het dagrijlicht gaat aan wanneer aan de volgende voorwaarden is voldaan:

- De contactschakelaar bevindt zich in de stand AAN *1.
- De parkeerlichten of de koplampen staan uit.

► Als het systeem wordt geactiveerd

Als de melding  verschijnt:
Parkeer uw voertuig op een veilige plek. Veeg vuil van de voorruit en rijd weer verder. Als de melding blijft branden, zelfs na een tijdje rijden met de schone voorruit, laat dan het voertuig door een dealer controleren.

*1: Modellen met het sleutellose toegangssysteem hebben een knop **ENGINE START/STOP** in plaats van een contactslot.

Ruitenwissers en ruitensproeiers

Ruitenwisser/ruitensproeier voor

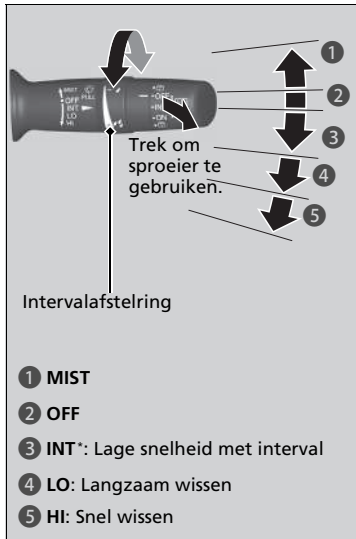

De ruitenwissers en -sproeiers kunnen worden gebruikt, wanneer de contactschakelaar in de stand AAN **II***1 staat.

■ MIST

De ruitenwissers wissen snel totdat de hendel wordt losgelaten.

■ Wisserschakelaar (OFF, INT*, LO, HI)

Wijzig de instelling van de wisserschakelaar aan de hand van de hoeveelheid regen.

■ AUTO*

► Automatisch onderbroken ruitenwissers* BLZ. 188

■ Werking van de ruitenwissers aanpassen*

Draai aan de instelring om de werking van de ruitenwissers aan te passen.

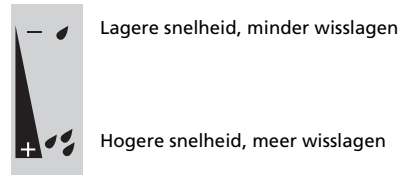

■ Sproeier

Sproeit wanneer de hendel naar u toe wordt getrokken. Wanneer u de hendel langer dan één seconde loslaat, stopt het sproeien, wissen de ruitenwissers nog twee of drie keer om de voorruit te wissen en stoppen vervolgens.

► Ruitenwissers en ruitensproeiers

ATTENTIE

Gebruik de ruitenwissers niet wanneer de voorruit droog is. Er komen krassen op de voorruit of de rubberen bladen raken beschadigd.

ATTENTIE

In koud weer kunnen de bladen bevriezen op de voorruit en vast blijven kleven.

Door de ruitenwissers in deze toestand te gebruiken, zouden de ruitenwissers beschadigd kunnen raken. Maak gebruik van de ontwaseming om de voorruit te verwarmen, schakel vervolgens de ruitenwissers in.

Modellen zonder automatische interval ruitenwissers

Wanneer wordt geaccelereerd terwijl de ruitenwissers in de intervalstand staan, neemt de lengte van het wisinterval af. Wanneer het voertuig wegrijdt, wordt één wisslag gemaakt. Wanneer het voertuig accelereert, wordt de instelling van het kortste interval van de wisser **LO** gelijk aan de instelling **LO**.

Schakel de ruitensproeiers uit wanneer er geen ruitensproeiervloeistof op de ruit wordt gespoten. De pomp kan beschadigd raken.

De ruitenwissermotor is met een onderbreker uitgerust, die de werking van de motor tijdelijk zou kunnen stoppen om een overbelasting te vermijden. De werking van de ruitenwissers zal na enkele minuten worden hervat, wanneer het circuit weer normaal geworden is.

*1: Modellen met het sleutellose toegangssysteem hebben een knop **ENGINE START/STOP** in plaats van een contactslot.

* Niet beschikbaar op alle modellen

Automatisch onderbroken ruitenwissers*

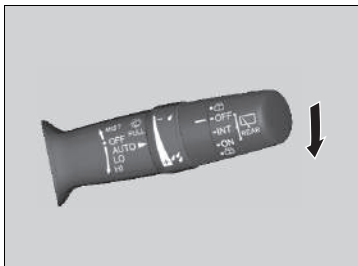

Wanneer u de hendel naar beneden duwt in de stand **AUTO**, maken de voorruitwissers één wisslag en schakelen dan over naar de automatische stand.

De ruitenwissers werken onderbroken, traag of snel, en stoppen in overeenstemming met de hoeveelheid regen die de regensensor detecteert.

Gevoeligheidsafstelling van AUTO

In de stand **AUTO** kunt u tevens de gevoeligheid van de regensensor afstellen met behulp van de intervalafstelring.

Sensorgevoeligheid



— Lage gevoeligheid:
Lagere snelheid, minder wisslagen

+ Hoge gevoeligheid:
Hogere snelheid, meer wisslagen

Automatisch onderbroken ruitenwissers*

De regensensor is aangebracht op de hieronder aangegeven locatie.

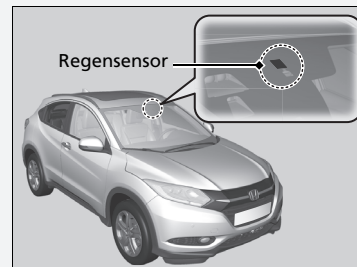

Zet de wisserhendel niet in **AUTO** wanneer u de voorruit schoonmaakt of door een wasstraat rijdt. Als de wisserhendel in **AUTO** en de contactschakelaar in de stand AAN **III***1 staat, kan de regensensor reageren op het reinigingsmiddel en kunnen de wissers automatisch in werking treden.

Als de wisser stopt vanwege een obstakel, zoals de opbouw van sneeuw, parkeert u het voertuig op een veilige plek. Draai de wisserschakelaar in de stand **OFF** en zet de contactschakelaar in de stand **ACCESSOIRE I** of **STUURSLOT 0***1 en verwijder vervolgens het obstakel.

*1: Modellen met het sleutellose toegangssysteem hebben een knop **ENGINE START/STOP** in plaats van een contactslot.

Achterrauitwiser/sproeier

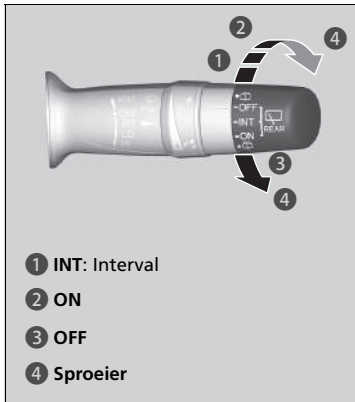

- 1 INT: Interval
- 2 ON
- 3 OFF
- 4 Sproeier

De achterrauitwiser en -sproeier kunnen worden gebruikt, wanneer de contactschakelaar in de stand AAN **II***1 staat.

Wisserschakelaar (OFF, INT, ON)

De ruitenwiser werkt onderbroken na het voltooiën van een paar wisslagen.

Sproeier

Sproeit wanneer u de schakelaar naar deze stand draait.

Houd de schakelaar vast om de ruitenwiser te activeren en de sproeier te laten sproeien. Wanneer u de schakelaar loslaat, stopt de wiser na een paar wisslagen.

Werking tijdens achteruitrijden



Wanneer u de transmissie naar de stand **R** schakelt terwijl de voorruitwissers geactiveerd zijn, werkt de achterrauitwiser automatisch als volgt, zelfs al is de schakelaar ervan uitgeschakeld.

Stand voorruitwiser	Werking achterrauitwiser
INT (Interval)	Interval
LO (Langzaam wisslen)	Continu
HI (Snel wisslen)	

*1: Modellen met het sleutellose toegangssysteem hebben een knop **ENGINE START/STOP** in plaats van een contactslot.

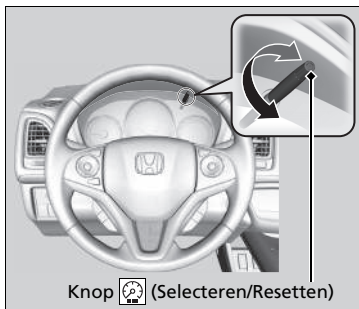
Helderheidsregeling



Wanneer de contactschakelaar in de stand AAN *1 staat, kunt u de knop  (Selecteren/Resetten) gebruiken om de helderheid van het instrumentenpaneel aan te passen.

Helderder: Draai de knop naar rechts.

Dimmen: Draai de knop naar links.

Het multi-informatiedisplay keert enkele seconden nadat de helderheid is afgesteld terug naar de oorspronkelijke toestand.

■ Controlelampje helderheidsniveau

Het helderheidsniveau wordt tijdens het afstellen aangegeven op het multi-informatiedisplay.

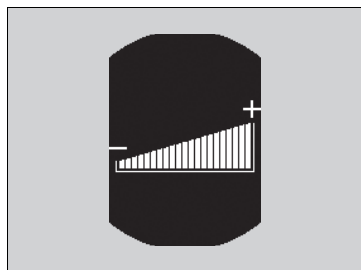

☒ Helderheidsregeling

De helderheid van het instrumentenpaneel varieert, afhankelijk van of de buitenverlichting aan of uit zijn. Het instrumentenpaneel dimt om schittering te verminderen wanneer die aan zijn.

Door de knop  in te drukken, schakelt het display over.

Draai de knop naar rechts tot de helderheid van het display het maximale niveau heeft bereikt. Hierdoor wordt de helderheid van het instrumentenpaneel verminderd wanneer de lichten zijn ingeschakeld.

De helderheid kan op verschillende niveaus worden ingesteld voor wanneer de lichten zijn in- en uitgeschakeld.

*1: Modellen met het sleutellose toegangssysteem hebben een knop **ENGINE START/STOP** in plaats van een contactslot.

Pictogram achterruitverwarming/verwarmde buitenspiegel

Raak het pictogram aan om de achterruit en de buitenspiegels te ontwasemen wanneer de contactschakelaar in de stand AAN *1 staat.

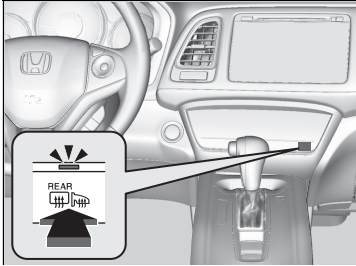

De achterruitverwarming/verwarmde buitenspiegels worden automatisch uitgeschakeld na 10-30 minuten, afhankelijk van de buitentemperatuur. Wanneer de buitentemperatuur echter 0°C of lager is, wordt deze functie niet automatisch uitgeschakeld.

⊠ Pictogram achterruitverwarming/verwarmde buitenspiegel

ATTENTIE

Zorg tijdens het reinigen van de binnenzijde van de achterruit dat de verwarmingsdraden niet beschadigd raken. Het is belangrijk dat de ruit wordt gewist van zijkant naar zijkant in de richting van de verwarmingsdraden.

Dit systeem verbruikt veel stroom; schakel het dus uit wanneer de ruit is ontwasemd.

Gebruik het systeem niet gedurende een langere periode wanneer de motor stationair draait. De accu kan dan worden ontladen en de motor kan moeilijk worden gestart.

Als de buitentemperatuur lager is dan 5°C, wordt de verwarmde buitenspiegel mogelijk automatisch ingeschakeld gedurende 10 minuten, wanneer u de contactschakelaar in de stand AAN *1 zet.

*1: Modellen met het sleutellose toegangssysteem hebben een knop **ENGINE START/STOP** in plaats van een contactslot.

Stuurwiel verstellen

De stuurwielhoogte en de afstand van het stuurwiel ten opzichte van het lichaam kunnen worden veresteld, zodat het stuurwiel comfortabel kan worden beetgepakt en een correcte rijhouding kan worden aangenomen.

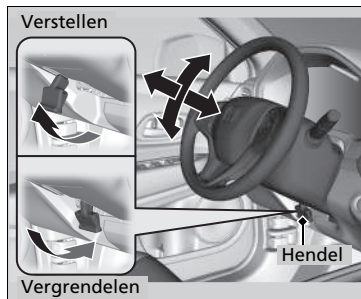

1. Trek de afstelhendel van het stuurwiel omhoog.
 - De afstelhendel van het stuurwiel bevindt zich onder de stuurkolom.
2. Beweeg het stuurwiel omhoog of omlaag en naar voren of naar achteren.
 - Zorg dat de meters en controlelampjes van het instrumentenpaneel zichtbaar zijn.
3. Duw de afstelhendel van het stuurwiel naar beneden om het stuurwiel in de positie te vergrendelen.
 - Zorg na het verstellen van de positie dat het stuurwiel stevig op zijn plaats is vergrendeld door het stuurwiel omhoog, omlaag, naar voren en naar achteren te bewegen.

Stuurwiel verstellen

⚠ WAARSCHUWING

Door de stuurwielstand tijdens het rijden te verstellen, kunt u de controle over het voertuig verliezen en ernstig gewond raken bij een aanrijding.

Stel het stuurwiel alleen af wanneer het voertuig stilstaat.

Pas de stand van het stuurwiel aan voordat u met het voertuig gaat rijden.

Achteruitkijkspiegel binnen

Stel de hoek van de achteruitkijkspiegel af wanneer u in de correcte rijkhouding zit.

Achteruitkijkspiegel met dag- en nachtstanden *

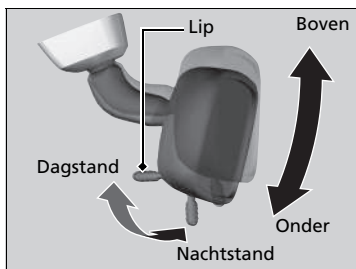

Bedien de lip om van stand te veranderen. De nachtstand zal de schittering van de koplampen achter u verminderen wanneer u in het donker rijdt.

Automatische dimfunctie achteruitkijkspiegel *

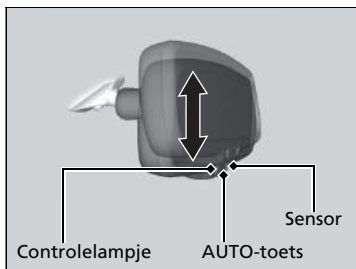

Tijdens rijden in het donker vermindert de automatische dimfunctie van de achteruitkijkspiegel de schittering van koplampen van achterliggers. Druk op de AUTO-toets om deze functie in en uit te schakelen. Na activering gaat het AUTO-controlampje branden.

Spiegels verstellen

Houd de binnen- en buitenspiegels schoon en afgesteld voor het beste zicht.

Verstel de spiegels voordat u gaat rijden.

➤ **Zitplaatsen verstellen** BLZ. 197

Automatische dimfunctie achteruitkijkspiegel *

De automatische dimfunctie wordt geannuleerd wanneer de schakelhendel in de stand **R** staat.

* Niet beschikbaar op alle modellen

Elektrisch bediende portierspiegels

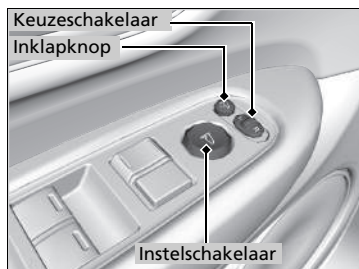

De buitenspiegels kunnen worden ingesteld wanneer de contactschakelaar in de stand AAN **II***1 staat.

■ Spiegelstand instellen

L/R-keuzeschakelaar: Selecteer de linker- of de rechterspiegel. Zet de schakelaar na het instellen van de spiegel in de middenstand.

Instelschakelaar spiegelpositie: Druk de schakelaar naar links, naar rechts, naar boven of naar beneden om de spiegel te bewegen.

■ Buitenspiegels in- en uitklappen

Druk op de inklaptoets om de buitenspiegels in of uit te klappen.

■ Kantelfunctie buitenspiegel bij achteruitrijden *



Indien geactiveerd, kantelt de buitenspiegel aan de passagierszijde automatisch naar beneden wanneer de schakelhendel in stand **R** wordt gezet; zo wordt de zichtbaarheid aan de passagierszijde bij het achteruitrijden verbeterd. De spiegel keert automatisch terug naar de oorspronkelijke positie wanneer u uit **R** schakelt.

Om deze functie te activeren, draait u de contactschakelaar in de stand AAN **II***1 en schuift u de keuzeschakelaar naar de passagierszijde.

*1: Modellen met het sleutellose toegangssysteem hebben een knop **ENGINE START/STOP** in plaats van een contactslot.

* Niet beschikbaar op alle modellen

■ Buitenspiegels automatisch in- en uitklappen *

■ Buitenspiegels inklappen

Druk binnen tien seconden tweemaal op de vergrendelknop op de afstandsbediening en houd de knop ingedrukt.

- Zodra de spiegels automatisch beginnen in te klappen kunt u de knop loslaten.

Modellen met sleutelloos toegangssysteem

Druk binnen 10 seconden tweemaal op de vergrendeltoets van een portierhandgreep van voorportier of de achterklep en houd de toets ingedrukt.

- Zodra de spiegels automatisch beginnen in te klappen kunt u de knop loslaten.

■ Buitenspiegels uitklappen

Ontgrendel alle portieren en de achterklep met behulp van de afstandsbediening. Open het bestuurdersportier.

- De spiegels worden automatisch uitgeklaapt.

Modellen met sleutelloos toegangssysteem

Grijp de portierhandgreep van een van de voorportieren of druk op de ontgrendelknop van de achterklep en ontgrendel alle portieren en de achterklep. Open het bestuurdersportier.

- De spiegels worden automatisch uitgeklaapt.

▣ Buitenspiegels uitklappen

De buitenspiegels worden niet automatisch uitgeklaapt als ze werden ingeklapt met behulp van de inklaptoets.

* Niet beschikbaar op alle modellen

■ Groothoekspiegel bestuurder

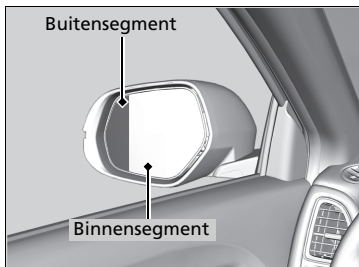

De buitenspiegel aan de bestuurderszijde heeft een buiten- en binnensegment.

Het buitensegment is licht gebogen om een grotere zichthoek te bieden dan een gewone platte spiegel. Deze grotere zichthoek kan u helpen om gebieden te controleren die niet zichtbaar zijn in een gewone buitenspiegel.

▣ Groothoekspiegel bestuurder

Voorwerpen die zichtbaar zijn in het buitensegment van de buitenspiegel aan de bestuurderszijde worden kleiner weergegeven dan de voorwerpen in de rest van de spiegel. Ze zijn echter dichterbij dan ze doen vermoeden.

Vertrouw niet op uw spiegels. Kijk altijd opzij en achter uw voertuig voordat u van rijbaan verandert.

Zitplaatsen verstellen



Stel de bestuurdersstoel zo ver mogelijk naar achteren in, terwijl volledige controle over het voertuig wordt gehouden. U moet rechtop kunnen zitten met uw rug tegen de rugleuning, de pedalen voldoende kunnen intrappen zonder naar voren te leunen en het stuurwiel comfortabel kunnen beetpakken. De passagiersstoel moet op dezelfde manier worden veresteld, zodat de afstand tot de voorste airbag in het dashboard zo groot mogelijk is.

■ Voorstoel verstellen

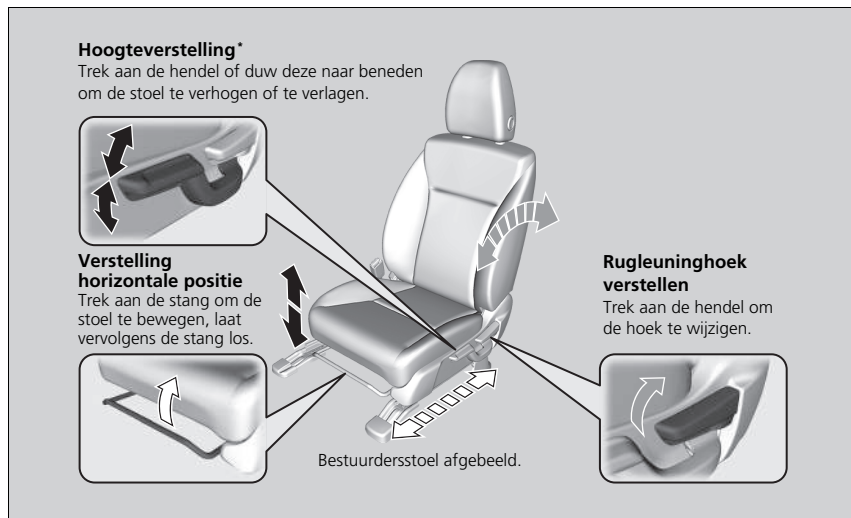

☒ Stoelen verstellen

⚠ WAARSCHUWING

Te ver naar voren leunen in een voertuig met frontale airbags kan in ernstig of fataal letsel resulteren wanneer de airbags worden opgeblazen.

Blijf uit de buurt van de voorste airbag; ga dus zo ver naar achteren zitten als praktisch mogelijk is, terwijl controle over het voertuig wordt behouden.

Naast dat u de stoelen kunt verstellen, kunt u ook het stuurwiel omhoog en omlaag, naar voren en naar achter verstellen. Laat ten minste 25 cm tussen het midden van het stuurwiel en de borst.

Voer stoelafstellingen altijd door voordat met het voertuig wordt gereden.

Wanneer een stoel eenmaal correct is afgesteld, kunt u deze naar voren en naar achteren wiegen om er zeker van te zijn dat de stoel op zijn plaats bevestigd is.

* Niet beschikbaar op alle modellen

■ Rugleuningen verstellen

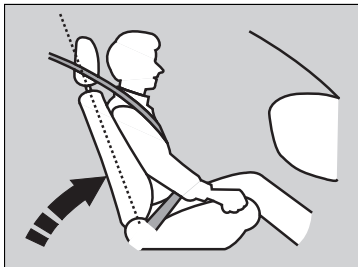

Zet de rugleuning van de bestuurdersstoel in een comfortabele, rechtstandige positie en zorg daarbij voor voldoende ruimte tussen uw borstkas en de afdekking van de airbag in het midden van het stuurwiel.

De passagier op de voorstoel moet ook zijn/haar rugleuning instellen op een comfortabele maar wel rechte stand.

Wanneer u de rugleuning zo ver achterover zet dat de schouderband van de veiligheidsgordel u niet meer omsluit, zal de gordel u minder bescherming bieden. Bovendien zou u bij een botsing onder de gordel door kunnen glijden en zich kunnen verwonden. Hoe verder u de rugleuning achterover zet, hoe meer risico u neemt.

▣ Rugleuningen verstellen

⚠ WAARSCHUWING

Door de rugleuning te ver naar achteren te plaatsen, neemt de kans op ernstig of dodelijk letsel bij een ongeval toe.

Zet de rugleuning rechtop en zit met uw rug tegen de rugleuning.

Leg geen kussen of ander voorwerp tussen de rugleuning en uw rug.

Doet u dit wel, dan werken de veiligheidsgordel of de airbag wellicht niet goed meer.

Als u niet op voldoende afstand van het stuurwiel kunt zitten en toch nog de besturingselementen kunt bedienen, kunt u nagaan of aanpassingen aan de bestuurdersstoel misschien helpen.

Hoofdsteunen verstellen



Het voertuig is uitgerust met hoofdsteunen op alle stoelposities.

Hoofdsteunen bieden de beste bescherming tegen whiplash en andere verwondingen door aanrijdingen van achteren wanneer het achterhoofd van de inzittende op het midden van de hoofdsteun gecentreerd is. De bovenzijde van de oren van de inzittende moet gelijk liggen met het midden van de hoofdsteun.

Hoofdsteunen verstellen

⚠ WAARSCHUWING

Verkeerd afgestelde hoofdsteunen werken niet effectief en kunnen bij een ongeval leiden tot ernstig letsel.

Controleer voordat u gaat rijden of de hoofdsteunen aanwezig zijn en in de juiste positie staan.

Voor een correcte werking van het hoofdsteunsysteem.

- Hang geen voorwerpen aan de hoofdsteunen of aan de stangen daarvan.
- Plaats geen voorwerpen tussen een inzittende en de rugleuning.
- Installeer elke hoofdsteun op de juiste locatie.

■ Afstellen van de hoofdsteunposities voorin

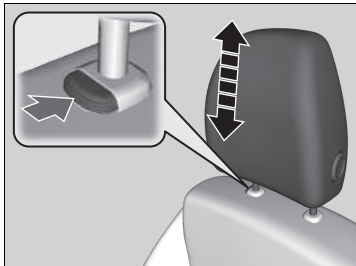

Hoofdsteun omhoog brengen: Trek de hoofdsteun omhoog.

Hoofdsteun omlaag brengen: Duw de hoofdsteun naar beneden terwijl u de ontgrendelingsknop indrukt.

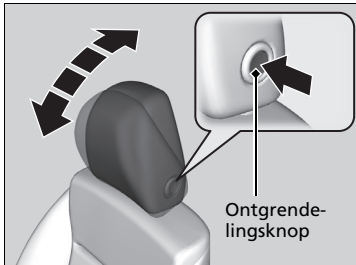

Hoofdsteun naar voren kantelen: Druk de achterkant naar voren.

Hoofdsteun naar achteren kantelen: Duw de hoofdsteun naar achteren terwijl u de ontgrendelingsknop aan de zijkant indrukt.

Positie hoofdsteun achterbank verstellen

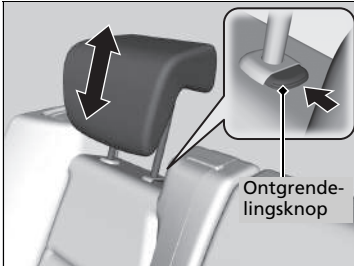

Een passagier die op de buitenste of middelste zitplaats van de achterbank zit, moet, voordat het voertuig gaat rijden, de hoogte van de hoofdsteun afstellen op de juiste stand.

Hoofdsteun omhoog brengen:

Trek de hoofdsteun omhoog.

Hoofdsteun omlaag brengen:

Duw de hoofdsteun naar beneden terwijl u de ontgrendelingsknop indrukt.

Hoofdsteunen verwijderen en aanbrengen

Hoofdsteunen kunnen worden verwijderd voor reinigings- of reparatiewerkzaamheden.

Hoofdsteun verwijderen:

Trek de hoofdsteun zo ver mogelijk omhoog. Druk vervolgens op de ontgrendelingsknop trek de hoofdsteun er omhoog uit.

Hoofdsteun terugplaatsen:

Steek de stangen van de hoofdsteun terug op zijn plaats en stel de hoofdsteun op de juiste hoogte af terwijl u de ontgrendelingsknop indrukt. Controleer of de steun goed is vergrendeld door hem iets omhoog te trekken.

Positie hoofdsteun achterbank verstellen

Als u de hoofdsteun op een plaats op de achterbank gebruikt, trekt u de hoofdsteun in de hoogste stand. Gebruik de hoofdsteun op deze plaatsen niet in een lagere stand.

Hoofdsteunen verwijderen en aanbrengen

⚠ WAARSCHUWING

Het niet aanbrengen, of niet correct aanbrengen, van de hoofdsteunen kan leiden tot ernstig letsel bij een aanrijding.

Plaats de hoofdsteunen voor het rijden altijd terug.

Om de hoofdsteunen van de buitenste zitplaatsen op de achterbank te verwijderen of aan te brengen, kantelt u de rugleuning enigszins naar voren omdat de ruimte tussen het plafond en de rugleuning beperkt is.

■ Juiste zithouding aannemen

Nadat alle inzittenden hun stoel en hoofdsteun hebben afgesteld en hun veiligheidsgordel hebben omgedaan, is het van groot belang dat ze rechtop blijven zitten, goed naar achteren in hun stoel en met de voeten op de vloer, totdat het voertuig veilig geheel tot stilstand is gekomen en de motor is afgezet.

Zitten in een ongebruikelijke houding kan bij een aanrijding leiden tot letsel. Iemand die in het voertuig voorovergebogen, zijwaarts of met een been of beide benen omhoog zit, of onderuitgezakt ligt, neemt onnodig risico.

Bovendien kan een inzittende die niet op de juiste plaats op de voorstoel zit, ernstig of dodelijk gewond raken bij een aanrijding, doordat hij of zij door het voertuig wordt geslingerd of wordt geraakt door een opblazende frontale airbag.

►► Juiste zithouding aannemen

⚠ WAARSCHUWING

Zitten in een ongebruikelijke houding kan bij een aanrijding gevaar voor ernstig of fataal letsel opleveren.

Zit altijd rechtop, goed naar achteren in de stoel met de voeten op de vloer.

Achterstoelen

■ Rugleuningen van achterstoelen verstellen

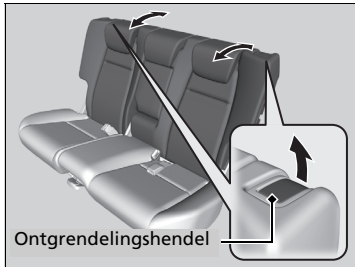

Trek aan de hendel rechts om de hoek van de rechterhelft van de rugleuning te wijzigen, en doe hetzelfde links voor de linkerhelft.

■ Achterbank neerklappen

De achterstoelen kunnen afzonderlijk worden neergeklapt om extra opbergruimte te bieden.

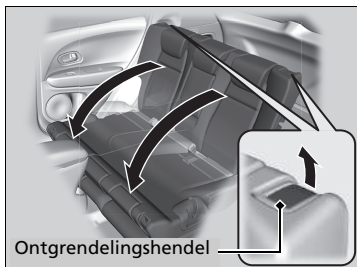
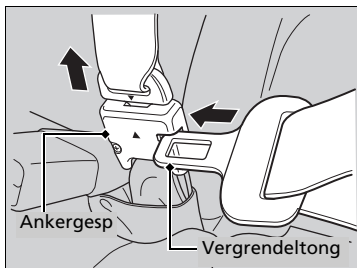

■ Zitting neerklappen

1. Berg eerst de middelste veiligheidsgordel op. Plaats de vergrendeltong in de sleuf aan de zijkant van de anker gesp. Laat de veiligheidsgordel aanspannen in de houder in het plafond.

☒ Veiligheidsgordel met afneembaar anker BLZ. 46

2. Zet de hoofdsteun in de laagste stand.
3. Trek aan de ontgrendelingshendel en klap de rugleuning neer.

Om de stoel terug in de oorspronkelijke stand terug te zetten, trekt u de rugleuning rechtop.

☒ Achterbank neerklappen

Let erop dat alle voorwerpen in de bagageruimte en voorwerpen die uitsteken tot bovenop de achterbank, goed zijn vastgezet. Losliggende voorwerpen kunnen bij plotseling hard remmen naar voren geslingerd worden.

Verwijder alle voorwerpen van de zitting en de vloer van de achterbank voordat u de achterbank neerklapt.

Om een rugleuning rechtop te vergrendelen, duwt u deze naar achteren tot deze vergrendelt.

Verzekert u ervan dat de rugleuning, de hoofdsteunen en het zitkussen goed op hun plaats zijn vergrendeld voordat u gaat rijden. Zorg ervoor dat alle schoudergordels achter zich vóór de rugleuning bevinden en de middelste schoudergordel weer in de geleider wordt gedaan.

Achterbank opklappen

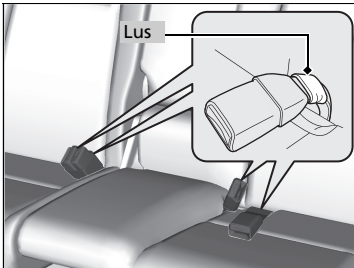

Til de linker- en rechterhelft van de zitkussens van de achterbank apart op om plaats te maken voor bagage.

Zitkussens optillen

1. Zorg ervoor dat de gespen van de veiligheidsgordels zich in de lussen op de stoel bevinden.
2. Trek het achterbankkussen omhoog.
3. Klap de stoelpoot neer terwijl u het zitkussen stevig tegen de rugleuning duwt om het te vergrendelen.

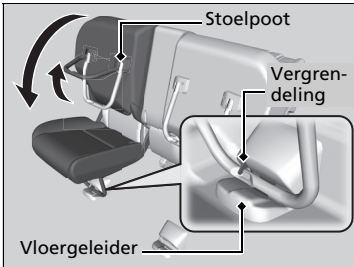
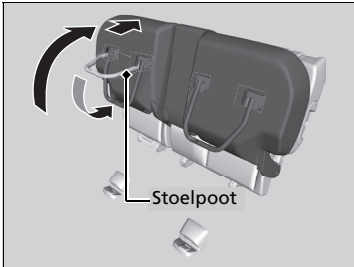

Stoel in de oorspronkelijke positie plaatsen

1. Houd het zitkussen omhoog en trek de stoelpoot volledig omhoog.
 - Het zitkussen kan plotseling vallen als u de stoelpoot omhoog trekt.
2. Doe het zitkussen langzaam omlaag en zet de stoelpoot in de vloergeleiding.
 - Er komt een vergrendeling naar buiten als de poot correct is ingesteld.

Achterbank opklappen

Nadat u de stoel opklapt of terug in de oorspronkelijke positie plaatst, moet u zorgen dat de stoel stevig bevestigd is door die naar voren en naar achteren te wiegen.

Controleer of er voorwerpen op de stoel zijn voordat u het zitkussen omhoog trekt. Controleer of er nog andere belemmeringen zijn op de vloergeleiding voordat u de stoel terug in zijn oorspronkelijke positie plaatst.

Armsteun

■ Armsteun van de voorstoel gebruiken

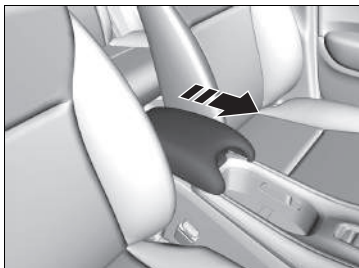

Het consoledeksel kan als armsteun worden gebruikt.

Verstellen:

Schuif de armsteun in de gewenste positie.

■ Armsteun van de achterbank gebruiken *



Trek de armsteun in het midden van de rugleuning naar beneden.

Interieurverlichting

Schakelaar interieurverlichting

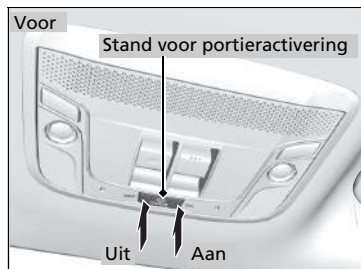

■ AAN

De interieurverlichting gaat branden bij geopende of gesloten portieren.

■ Portieractivering

De interieurverlichting gaat automatisch branden in de volgende gevallen:

- Openen van een of meer portieren.
- Wanneer u het bestuurdersportier ontgrendelt.

Modellen zonder sleutelloos toegangssysteem

- Verwijderen van de sleutel uit de contactschakelaar.

Modellen met sleutelloos toegangssysteem

- Wanneer de voedingsmodus is ingesteld op VOERTUIG UIT (STUURSLOT).

■ UIT

De interieurverlichting blijft uit bij geopende of gesloten portieren.

☒ Schakelaar interieurverlichting

In de stand voor portieractivering dooft de interieurverlichting langzaam en gaat deze ongeveer 30 seconden nadat de portieren zijn gesloten uit. De verlichting gaat na 30 seconden uit in de volgende gevallen:

- Wanneer u het bestuurdersportier ontgrendelt zonder het te openen.

Modellen zonder sleutelloos toegangssysteem

- Verwijderen van de sleutel uit de contactschakelaar, maar geen portier openen.

Modellen met sleutelloos toegangssysteem

- Wanneer u de voedingsmodus in de stand VOERTUIG UIT (STUURSLOT) zet zonder een portier te openen.

De interieurverlichting gaat onmiddellijk uit in de volgende gevallen:

- Wanneer u het bestuurdersportier vergrendelt
- Wanneer u de contactschakelaar in de stand AAN ^{*1} zet.

Modellen zonder sleutelloos toegangssysteem

- Wanneer u het bestuurdersportier sluit met de sleutel in de contactschakelaar.

Modellen met sleutelloos toegangssysteem

- Wanneer u het bestuurdersportier vergrendelt in de stand ACCESSOIRE.

Wanneer u een portier open laat staan in de stand VOERTUIG UIT (STUURSLOT) of wanneer de sleutel niet in de contactschakelaar zit, gaat de interieurverlichting na ongeveer 15 minuten uit.

*1: Modellen met het sleutelloze toegangssysteem hebben een knop **ENGINE START/STOP** in plaats van een contactslot.

■ Kaartleeslampjes

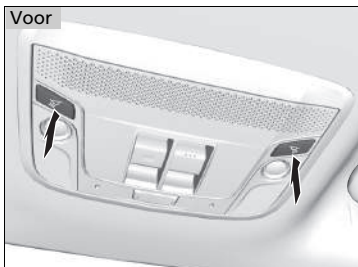

De kaartleeslampjes kunnen worden in- en uitgeschakeld door op de knop  (kaartleeslampje) te drukken.

▣ Kaartleeslampjes

Wanneer de schakelaar voor de interieurverlichting in de stand voor portieractivering staat en een van de portieren is geopend, dooft het kaartleeslampje achter niet wanneer de knop  wordt ingedrukt.

■ Verlichting bagageruimte

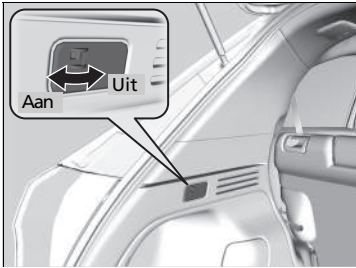

■ AAN

Het lampje gaat branden als de achterklep wordt geopend en gaat uit als deze wordt gesloten.

■ UIT

Het lampje blijft uit ongeacht of de achterklep wordt geopend of niet.

Comfortvoorzieningen interieur

■ Handschoenenkastje



Open het handschoenenkastje door aan de hendel te trekken.

☒ Handschoenenkastje

⚠ WAARSCHUWING

Een open handschoenenkastje kan tijdens een aanrijding ernstig letsel aan uw passagier toebrengen, ook al maakt deze gebruik van de veiligheidsgordel.

Houd tijdens het rijden het handschoenenkastje steeds gesloten.

■ Console-opbergvak

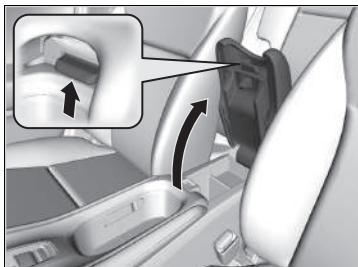

Open het console-opbergvak door aan de hendel te trekken.

Drankhouders



■ Drankhouders voorstoel

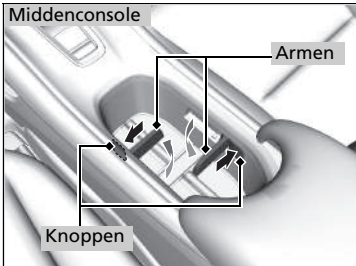

■ Drankhouders middenconsole

Om een kleine beker te plaatsen:

Druk op een knop in de console om de bodemplaat omhoog te brengen. Er komen armen naar buiten waarin u de beker kunt plaatsen.

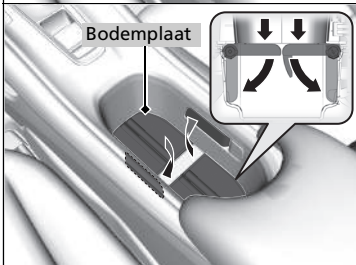

Om een grote beker te plaatsen:

Sluit de armen en druk de bodemplaat naar beneden.

»» Drankhouders

ATTENTIE

Gemorste vloeistoffen kunnen de stoelbekleding, de vloerbedekking en elektrische onderdelen in het voertuig beschadigen.

Wees voorzichtig bij gebruik van de drankhouders. Als u hete drank morst, kunt u brandwonden oplopen.

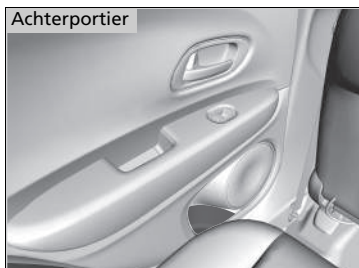

Achterportier

■ Drinkhouders achterbank

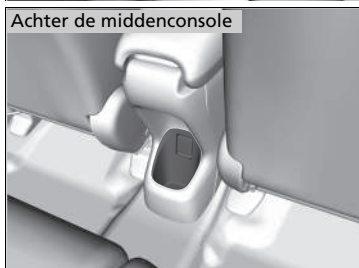

Achter de middenconsole

Ondervloerse opbergruimte

Modellen met bandenreparatiekit
Modellen met mistlampen voor

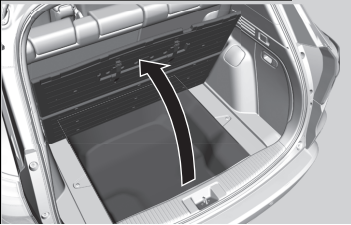

Trek de klep in de vloer van de bagageruimte omhoog.

Modellen met bandenreparatiekit
Modellen zonder mistlampen voor

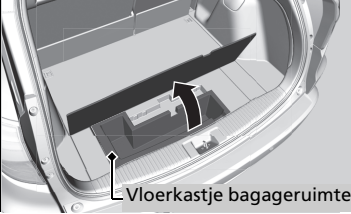

Vloerkastje bagageruimte

Modellen met thuiscomer

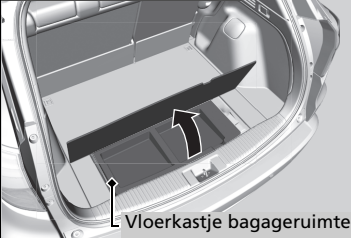

Vloerkastje bagageruimte

■ Accessoirevoeding

De accessoire-voedingen kunnen worden gebruikt wanneer de contactschakelaar in de stand ACCESSOIRE **I** of AAN **II***1 staat.

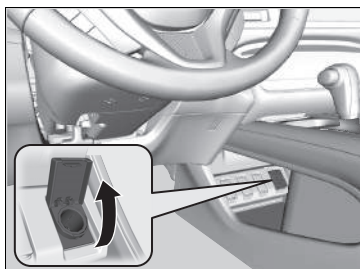

■ Accessoirevoeding (consolepaneel)

Open de klep om de voeding te gebruiken.

» Accessoirevoeding

ATTENTIE

Steek geen voertuiganstekerelement in de voeding. Dit kan tot oververhitting van de voeding leiden.

De accessoirevoeding kan 12 V gelijkstroom leveren voor de stroomvoorziening van accessoires die 180 watt (15 ampère) of minder aan stroom verbruiken.

Bij gebruik van alle aansluitingen mag het gecombineerde vermogen van de accessoires 180 watt (15 ampère) niet overschrijden.

Om ontladen van de accu te voorkomen mag de voeding alleen worden gebruikt bij een draaiende motor.

*1: Modellen met het sleutellose toegangssysteem hebben een knop **ENGINE START/STOP** in plaats van een contactslot.

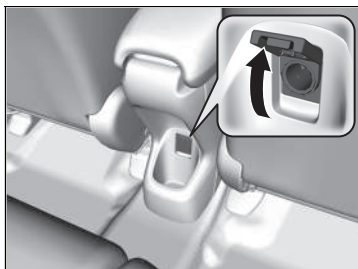

■ **Accessoirevoeding (achter de middenconsole)***

Open de klep om de voeding te gebruiken.

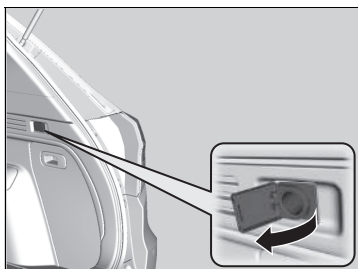

■ **Accessoirevoeding (bagageruimte)**

Open de klep om de voeding te gebruiken.

* Niet beschikbaar op alle modellen

Jashaakje



Op de handgrepen linksachter en rechtsachter zijn jashaakjes aangebracht. Trek de handgrepen naar beneden om de haakjes te gebruiken.

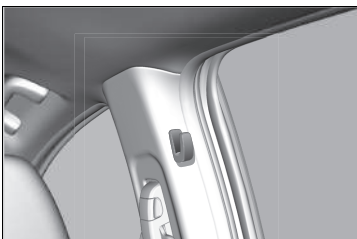

Op de deurstijlen links en rechts zijn kledinghaakjes aangebracht.

Bevestigingspunten voor vastbinden

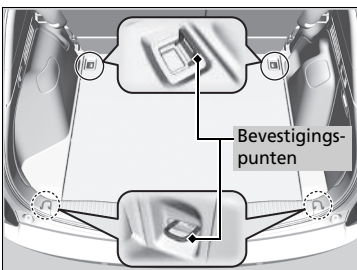

De bevestigingspunten in de vloer van de bagageruimte kunnen worden gebruikt voor de bevestiging van een net voor het vastzetten voorwerpen.

Jashaakje

De jashaakjes zijn niet ontworpen voor grote of zware voorwerpen.

Bevestigingspunten voor vastbinden

Pak onder het rijden geen voorwerpen uit de bagageruimte. Losliggende voorwerpen kunnen letsel veroorzaken wanneer u hard moet remmen.

■ Bagagescherm*

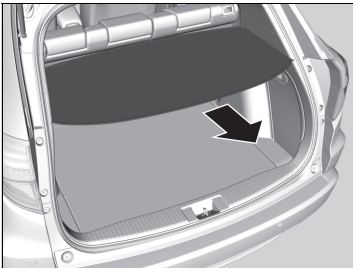

Met het bagagescherm kunt u uw eigendommen verbergen en beschermen tegen direct zonlicht.

■ Verwijderen:

Trek het bagagescherm naar achteren en verwijder het.

■ Opvouwen:

Het bagagescherm kan worden opgevouwen.

1. Neem de tegenoverliggende zijden, vouw het scherm tot de helft en draai vervolgens in tegengestelde richting.
2. Draai om het scherm verder op te vouwen zoals afgebeeld.

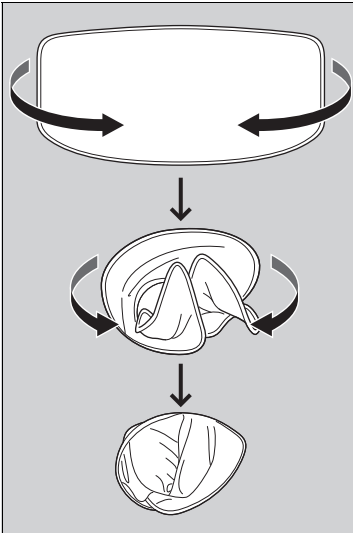

* Niet beschikbaar op alle modellen

►► Bagagescherm*

Pak onder het rijden geen voorwerpen uit de bagageruimte. Losliggende voorwerpen kunnen letsel veroorzaken wanneer u hard moet remmen.

Stapel objecten in de bagageruimte niet hoger dan de bovenzijde van de zitting. Deze zouden uw zicht kunnen belemmeren en in het voertuig kunnen worden rondgeslingerd bij een plotse stop.

Om schade aan het bagagescherm te voorkomen, mag u geen:

- Voorwerpen op het bagagescherm plaatsen.
- Gewicht op het bagagescherm plaatsen.

Bij het opnieuw aanbrengen van het bagagescherm moet de kant met het label eerst worden aangebracht.

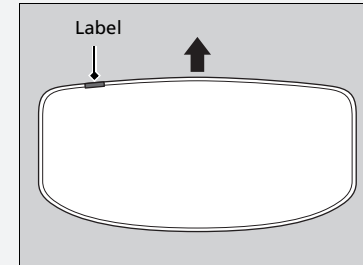

■ Stoelverwarming*



De contactschakelaar moet in de stand AAN ^{*1} staan om de stoelverwarming te gebruiken. In de stand HI worden de stoelen sneller verwarmd dan in de stand LO.

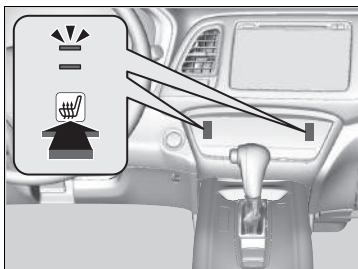

Raak het pictogram stoelverwarming aan.

Eenmaal - De stand HI (twee controlelampjes branden)

Twee keer - De stand LO

Drie keer - UIT (er brandt geen controlelampje)

Selecteer de stand LO om de stoel warm te houden wanneer een comfortabele temperatuur is bereikt terwijl de stoelverwarming in stand HI staat.

►► Stoelverwarming*

WAARSCHUWING

Bij het gebruik van de stoelverwarming kunnen door hitte brandwonden ontstaan.

Personen met een verminderd vermogen om temperatuur waar te nemen (bijv. personen met suikerziekte, beschadiging van de zenuwen van de onderste ledematen of verlamming) of met een gevoelige huid worden afgeraden om stoelverwarming te gebruiken.

Gebruik de stoelverwarming ook niet wanneer deze in de stand LO staat bij uitgeschakelde motor. Onder dergelijke omstandigheden kan de accu zwakker worden, waardoor de motor lastig start.

In de stand LO draait de verwarming continu en schakelt deze niet automatisch uit.

*1: Modellen met het sleutellose toegangssysteem hebben een knop **ENGINE START/STOP** in plaats van een contactslot.

* Niet beschikbaar op alle modellen

Automatische klimaatregeling gebruiken

Het automatische klimaatregelsysteem regelt de binnentemperatuur die u selecteert. Het systeem selecteert tevens de juiste mix verwarmde of gekoelde lucht, waardoor de binnentemperatuur zo snel mogelijk naar wens wordt verhoogd of verlaagd.

Modellen met pictogram SYNC

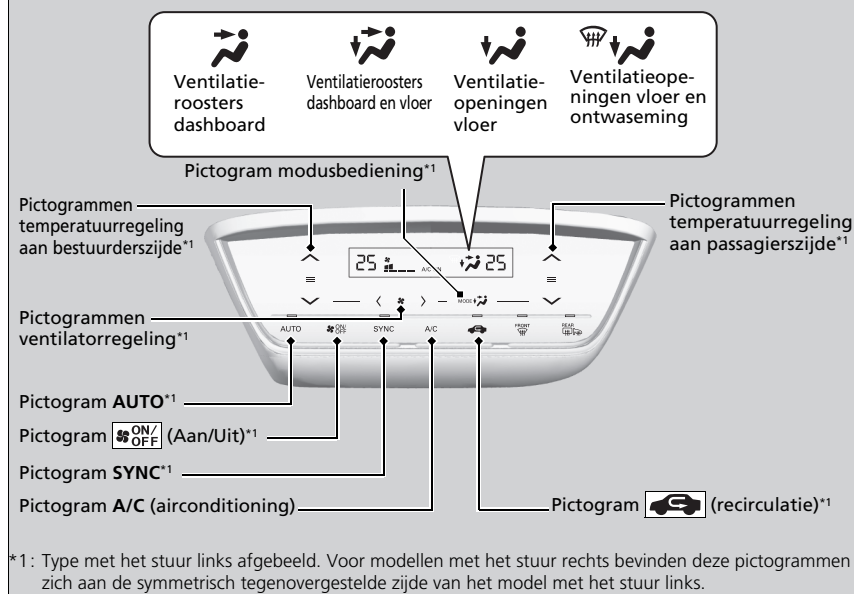

Gebruik het systeem bij een draaiende motor.

1. Raak het pictogram **AUTO** aan.
2. Stel de binnentemperatuur af met de pictogrammen voor de temperatuurregeling aan bestuurders- of passagierszijde.
3. Raak het pictogram aan om te annuleren.

Automatische klimaatregeling gebruiken

Wanneer een pictogram wordt geselecteerd tijdens gebruik van het klimaatregelsysteem in de stand Auto, dan heeft de functie van het geselecteerde pictogram prioriteit. Het controlelampje **AUTO** gaat uit, maar functies die niet zijn gekoppeld aan het geselecteerde pictogram worden automatisch geregeld.

Om te voorkomen dat koude lucht van buiten het interieur in wordt geblazen, kan het zijn dat de ventilator niet onmiddellijk wordt geactiveerd nadat het pictogram **AUTO** is geselecteerd.

Indien het binnen heel warm is, kunt u het sneller laten afkoelen door de ruiten gedeeltelijk te openen, het systeem op Auto te zetten en een lage temperatuur in te stellen. Verander van frisse-luchtmodus naar recirculatiemodus tot de temperatuur gedaald is.

Wanneer de temperatuur wordt ingesteld op de onder- of bovengrens, wordt **Lo** of **Hi** weergegeven.

U kunt de temperatuur of ventilatorsnelheid verhogen of verlagen door een van de pictogrammen te verschuiven.

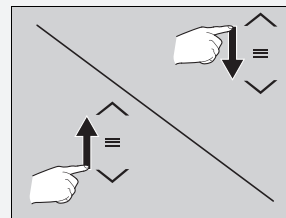

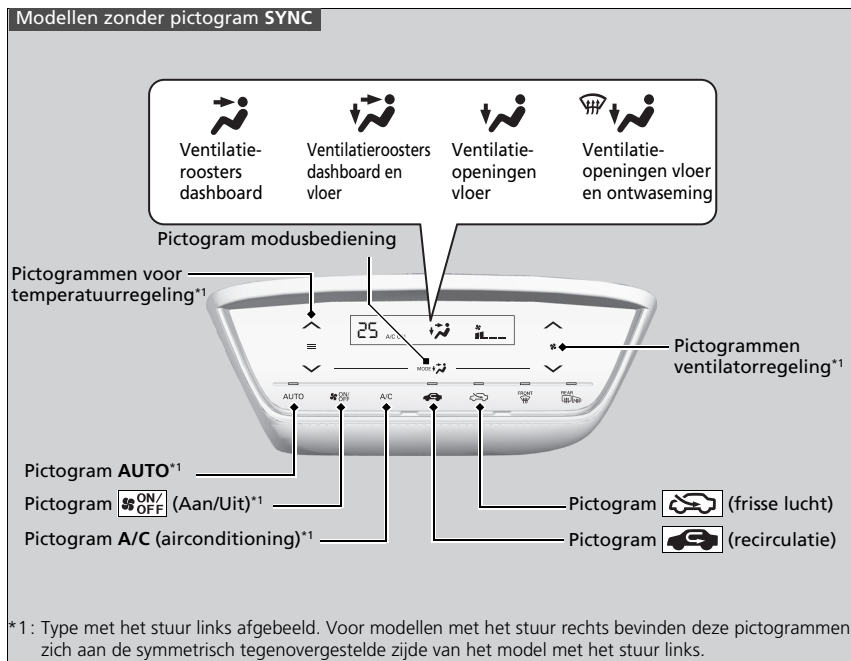

►► Automatische klimaatregeling gebruiken

Raak het pictogram aan om het klimaatregelsysteem in en uit te schakelen. Bij inschakeling gaat het systeem terug naar uw laatste keuze.

In de ECON-modus kent het systeem grotere temperatuurschommelingen.

Het airconditioningsysteem wordt gedurende de start-/stopfunctie uitgeschakeld.

Gebruik het systeem bij een draaiende motor.

1. Raak het pictogram **AUTO** aan.
2. Stel de binnentemperatuur af met de pictogrammen voor temperatuurregeling.
3. Raak het pictogram aan om te annuleren.

■ Schakelen tussen de recirculatie-/frisse-luchtmodus



Modellen met pictogram SYNC

Raak het pictogram  (recirculatie) aan en wijzig de modus afhankelijk van de omgevingsomstandigheden.

Recirculatiemodus (controlelampje aan): recirculeert de lucht in het voertuig door het systeem.

Frisse-luchtmodus (controlelampje uit): behoudt de buitenventilatie. Houd het systeem in de frisse-luchtmodus in normale omstandigheden.

Modellen zonder pictogram SYNC

Raak het pictogram  (recirculatie) of  (frisse lucht) aan en wijzig de modus afhankelijk van de omgevingsomstandigheden.

Recirculatiemodus (controlelampje aan): recirculeert de lucht in het voertuig door het systeem.

Frisse-luchtmodus (controlelampje aan): behoudt de buitenventilatie. Houd het systeem in de frisse-luchtmodus in normale omstandigheden.

Voornut en ruiten ontdooien

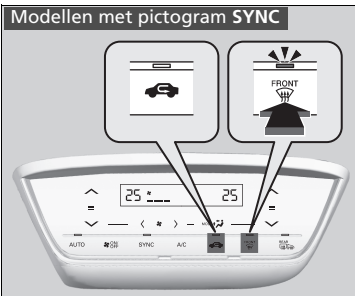

Raak het pictogram  aan om het airconditioningsysteem in te schakelen en het systeem automatisch naar de frisse-luchtmodus te schakelen.

Raak het pictogram  aan om het systeem uit te schakelen. Het systeem gaat terug naar de vorige instellingen.

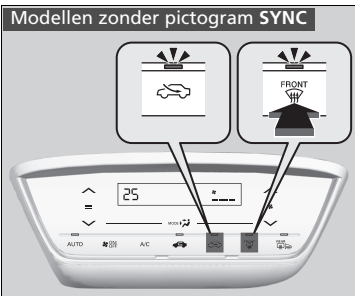

Voornut en ruiten ontdooien

Zorg voor uw eigen veiligheid dat u een goed zicht via alle ruiten hebt voordat u gaat rijden.

Stel de temperatuur niet in in de buurt van de boven- of ondergrens.

Wanneer koude lucht in aanraking komt met de voornut, kan de buitenkant van de voornut beslaan.

Wanneer de zijruiten beslaan, stel dan de ventilatieopeningen zo af, dat de lucht tegen de zijruiten blaast.

Modellen met continu variabele transmissie

Als u het pictogram  selecteert, wordt de motor automatisch opnieuw gestart wanneer het start-/stopsysteem in werking is.

Modellen met handgeschakelde transmissie

Herstart de motor als volgt om tijdens de auto-stop te ontwasemen.

1. Zorg dat keuzehendel in de stand **N** staat.
2. Trap het koppelingspedaal volledig in.
3. Raak het pictogram  aan.

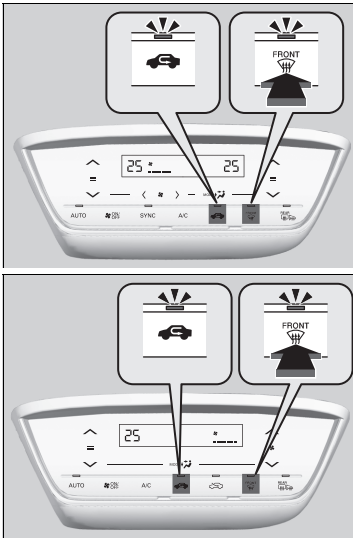

■ Ruiten snel ontdooien



Modellen met pictogram SYNC

1. Raak het pictogram  aan.
2. Raak het pictogram  aan (controlelampje brandt).

Modellen zonder pictogram SYNC

1. Raak het pictogram  aan.
2. Raak het pictogram  aan.

» Ruiten snel ontdooien

Schakel na het ontdooien van de ruiten over op de frisse-luchtmodus. Wanneer het systeem in de recirculatiemodus blijft staan, dan kunnen de ruiten beslaan door vocht. Dit beperkt het zicht.

■ Piepton van het touchscreen in- en uitschakelen

Er klinkt een piepton wanneer u het klimaatregelsysteem bedient met het touchscreen. Deze piepton kan worden in- en uitgeschakeld.

Modellen met pictogram SYNC

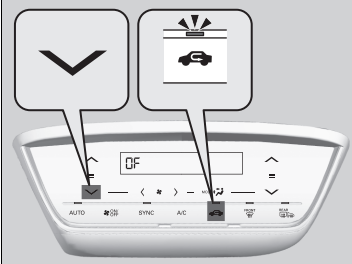

Modellen zonder pictogram SYNC

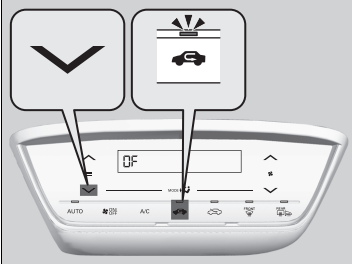

Piepton uitschakelen:

1. Draai het contact naar de stand AAN *1.
2. Raak pictogram van de temperatuurregeling vijf keer aan terwijl u tegelijkertijd ingedrukt houdt.
3. Laat los wanneer -- vijf keer heeft geknipperd en **OF** wordt weergegeven.

▣ Piepton van het touchscreen in- en uitschakelen

Als u andere pictogrammen aanraakt tijdens deze procedure, kan het instellen mislukken. In dit geval zet u de contactschakelaar in de stand UIT *1 en volgt u deze procedure opnieuw.

*1: Modellen met het sleutellose toegangssysteem hebben een knop **ENGINE START/STOP** in plaats van een contactslot.

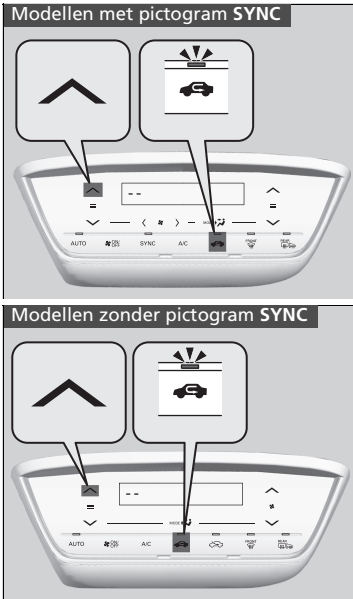

Pieptoon inschakelen:

1. Draai het contact naar de stand AAN *1.
2. Raak pictogram van de temperatuurregeling vijf keer aan terwijl u tegelijkertijd ingedrukt houdt.
3. Laat los wanneer **OF** vijf keer heeft geknipperd en -- wordt weergegeven.

*1: Modellen met het sleutellose toegangssysteem hebben een knop **ENGINE START/STOP** in plaats van een contactslot.

Gesynchroniseerde modus*

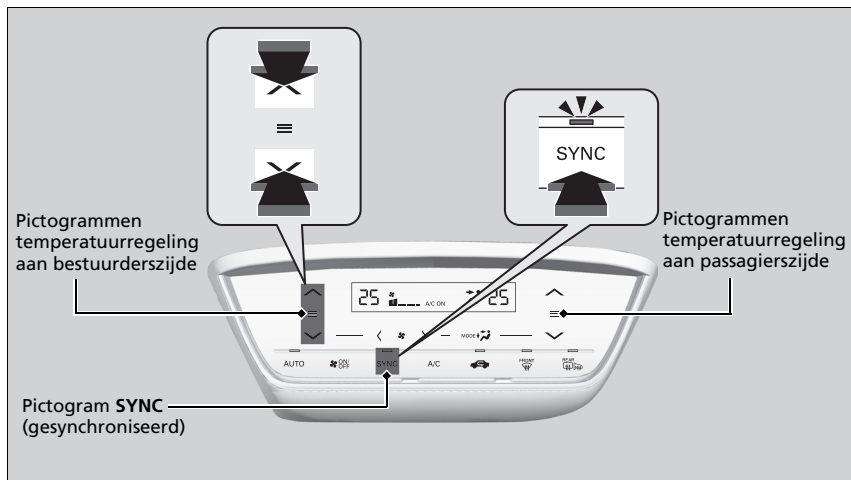

In de gesynchroniseerde modus kan de temperatuur synchroon worden ingesteld voor de bestuurders- en passagierszijde.

1. Raak het pictogram **SYNC** aan.
 - Het systeem schakelt naar de gesynchroniseerde modus.
2. Stel de temperatuur af met het pictogram voor de temperatuurregeling aan de bestuurderszijde.

Selecteer het pictogram **SYNC** of wijzig de temperatuurinstelling aan de passagierszijde om terug te keren naar de tweevoudige modus.

► Gesynchroniseerde modus*

Wanneer u het pictogram  aanraakt, gaat het systeem over naar de gesynchroniseerde modus.

Wanneer het systeem in tweevoudige modus is ingesteld, kunnen de temperatuur aan bestuurderszijde en de temperatuur aan passagierszijde afzonderlijk worden ingesteld.

Sensoren automatische klimaatregeling

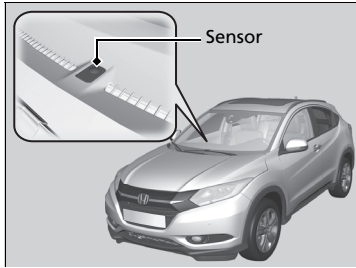

Het automatische klimaatregelsysteem is uitgerust met sensoren. Bedek de sensoren niet en mors er geen vloeistof overheen.

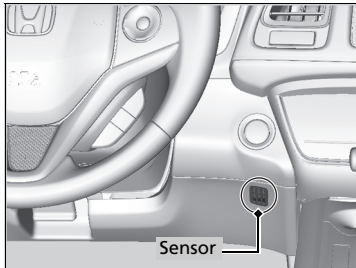

Funcies

In dit hoofdstuk wordt het bedienen van technologiefuncties beschreven.

Audiosysteem

Over uw audiosysteem	230
USB-poort(en)	231
HDMI™-poort*	232
Aansluitcontact externe audio*	233
Afstandsbediening van het audiosysteem	234
Diefstalpreventie audiosysteem	236

Modellen met audiosysteem met kleurenscherm

Basisbediening audiosysteem	237
Audio-/Informatiescherm	238
Geluid instellen	242
Display instellingen	243
AM/FM-radio afspelen	244
DAB (Digital Audio Broadcasting) afspelen*	252

Cd afspelen	256
iPod afspelen	259
Afspelen van een USB-flashdrive	262
<i>Bluetooth</i> ®-audio afspelen	265

Modellen met display-audiosysteem

Basisbediening audiosysteem	268
Audio-/Informatiescherm	269
Geluid instellen	284
Display instellingen	285
AM/FM-radio afspelen	287
DAB (Digital Audio Broadcasting) afspelen*	291
Cd afspelen	294
iPod afspelen	297
Afspelen van een USB-flashdrive	300

<i>Bluetooth</i> ®-audio afspelen	303
Het afspelen van een video met HDMI™	305
On-board apps	307
Smartphone-verbinding	308
Wi-Fi-verbinding	311
Siri Eyes Free	313
Audio-foutmeldingen	314
Algemene informatie over het audiosysteem	317
Instelbare functies	322
Handsfree telefoonsysteem	348

* Niet beschikbaar op alle modellen

Over uw audiosysteem

Modellen met navigatiesysteem

Zie de handleiding van het navigatiesysteem voor de bediening van de navigatiesysteemfuncties.

Modellen zonder navigatiesysteem

Het audiosysteem bevat een AM/FM-radio. Het kan tevens audio-cd's, WMA-/MP3-/AAC-bestanden, USB-flashdrives, iPod, iPhone en *Bluetooth*-apparaten afspelen.

U kunt het audiosysteem bedienen met de knoppen en schakelaars op het paneel, de afstandsbediening op het stuurwiel of de pictogrammen op de interface van het touchscreen*.

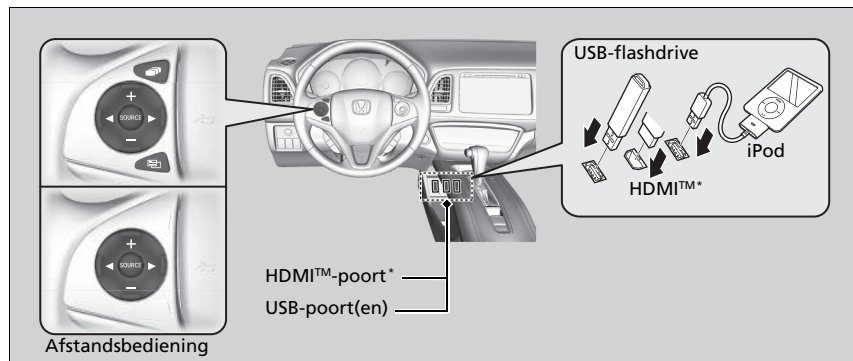

Over uw audiosysteem

Video-cd's, dvd's en 8-cm mini-cd's worden niet ondersteund.

iPod, iPhone en iTunes zijn handelsmerken van Apple Inc.

Plaats uw telefoon waar u een goede ontvangst krijgt.

Modellen met display-audiosysteem

Nadat u de contactschakelaar in de stand **STUURSLOT** **0**^{*1} zet, kunt u het audiosysteem tot 30 minuten per rijcyclus gebruiken. Of u het audiosysteem kunt blijven gebruiken, hangt echter af van de toestand van de accu. Als u deze functie herhaaldelijk gebruikt, kan de accu leeggraken.

*1: Modellen met het sleutellose toegangssysteem hebben een knop **ENGINE START/STOP** in plaats van een contactslot.

* Niet beschikbaar op alle modellen

USB-poort(en)

Modellen met audiosysteem met kleurenscherm

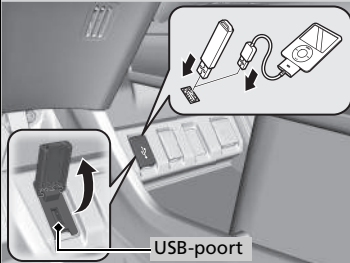

Modellen met display-audiosysteem

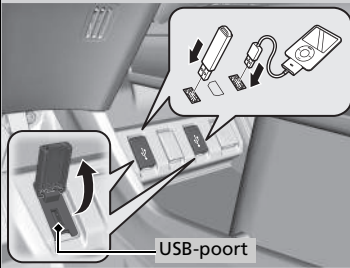

1. Open de klep.
2. Sluit de dock-stekker van de iPod of de USB-flashdrive aan op de USB-poort.

⌘ USB-poort(en)

- Laat een iPod of USB-flashdrive niet in het voertuig achter. Ze kunnen beschadigd raken door direct zonlicht en hoge temperaturen.
- Sluit de iPod of USB-flashdrive niet aan via een hub.
- Gebruik geen apparaat zoals een kaartlezer of externe harde schijf, want dit apparaat of uw bestanden zouden dan beschadigd kunnen raken.
- We adviseren u een back-up te maken van uw gegevens voor u het apparaat in het voertuig gebruikt.
- De getoonde meldingen kunnen verschillen afhankelijk van het model van het apparaat en de softwareversie.

Als het audiosysteem de iPod niet herkent, sluit de iPod dan enkele keren opnieuw aan of start het apparaat opnieuw op. Volg voor het opnieuw opstarten de instructies van de fabrikant bij de iPod of ga naar www.apple.com/iPod.

HDMI™-poort *

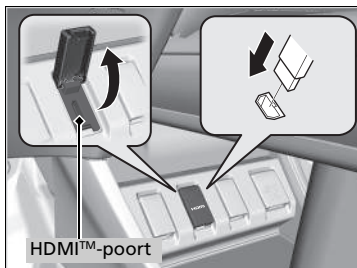

1. Open de klep.
2. Sluit de HDMI™-kabel aan op de HDMI™-poort.

⊠ HDMI™-poort *

- Laat het op de HDMI™ aangesloten apparaat niet achter in de auto. Ze kunnen beschadigd raken door direct zonlicht en hoge temperaturen.
- We adviseren u een back-up te maken van uw gegevens voor u het apparaat in het voertuig gebruikt.
- De getoonde meldingen kunnen verschillen afhankelijk van het model van het apparaat en de softwareversie.

De termen HDMI en HDMI High-Definition Multimedia Interface, en het HDMI-logo zijn handelsmerken of gedeponeerde handelsmerken van HDMI Licensing LLC in de Verenigde Staten en andere landen.

Aansluitcontact externe audio*

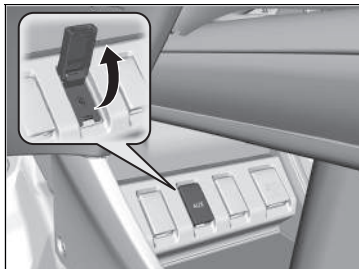

Gebruik het aansluitcontact om standaard geluidsapparaten aan te sluiten.

1. Open de klep **AUX**.
2. Sluit een standaardgeluidsapparaat aan op het aansluitcontact met behulp van een 3,5 mm stereominiplug.
 - ▶ Het audiosysteem schakelt automatisch naar de AUX-modus.

▣ Aansluitcontact externe audio*

Druk op een van de audiomodusknoppen om de modus te wijzigen. U kunt terugkeren naar de AUX-modus door op de knop **CD/AUX** te drukken.

* Niet beschikbaar op alle modellen

Afstandsbediening van het audiosysteem

Hiermee kunt u het audiosysteem tijdens het rijden bedienen.

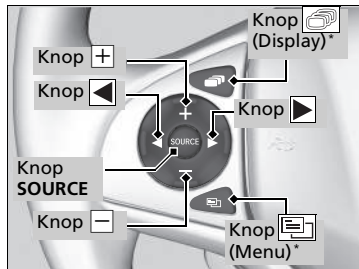

Knop SOURCE

Schakelt als volgt door de audiomodi:

Modellen met audiosysteem met kleurenscherm

FM1→FM2→DAB1*→DAB2*→LW→MW→
CD→USB→iPod→Bluetooth® Audio→AUX

Modellen met display-audiosysteem

FM→LW→MW→DAB*→CD→USB→iPod→
Apps→Bluetooth® Audio→AUX HDMI™

Knoppen (volume)

Druk op : Om het volume te verhogen.

Druk op : Om het volume te verlagen.

Knoppen

- Bij het luisteren naar de radio
 - Druk op** : Om de volgende voorkeurradiozender te selecteren.
 - Druk op** : Om de vorige voorkeurradiozender te selecteren.
 - Houd ingedrukt**: Om de volgende krachtige zender te selecteren. Om de volgende service (DAB) te selecteren.*
 - Houd ingedrukt**: Om de vorige krachtige zender te selecteren. Om de vorige service (DAB) te selecteren.*
- Bij het luisteren naar een cd, iPod, USB flash drive of Bluetooth®-audio
 - Druk op** : Om naar het volgende nummer te gaan.
 - Druk op** : Om terug te gaan naar het begin van het huidige of vorige nummer.
- Bij het beluisteren van een cd (MP3/WMA/AAC*), USB-flashdrives, of Bluetooth®-audio
 - Houd ingedrukt**: Om naar de volgende map te gaan.
 - Houd ingedrukt**: Om naar de vorige map te gaan.

►► Afstandsbediening van het audiosysteem

Sommige modi worden alleen weergegeven als er een bepaald apparaat of medium wordt gebruikt.

Modellen met display-audiosysteem

Terwijl de knop **SOURCE** of de knop (volume) is ingedrukt, wordt de geselecteerde audiomodus of het volume weergegeven op het bovenste gedeelte van het scherm.

Modellen met display-audiosysteem

Knop (Menu) in het stuurwiel

- Bij het luisteren naar de radio
Druk op : Om de menu-items weer te geven. U kunt **Scannen**, **Preset opslaan** of **Zoeken** selecteren.
- Bij het beluisteren van een cd of USB-flashdrive
Druk op : Om de menu-items weer te geven. U kunt **Scannen**, **Herhalen** of **Willekeurig** selecteren.
- Bij het beluisteren van een iPod
Druk op : Om de menu-items weer te geven. U kunt **Herhalen** of **Shuffle** selecteren.
- Bij het beluisteren van *Bluetooth*®-audio
Druk op : Om de menu-items weer te geven. U kunt **Pauze** of **Afspelen** selecteren.
- Tijdens het kijken naar een video
Druk op : Om de menu-items weer te geven. U kunt **Scannen**, **Herhalen**, **Willekeurig** of **Afspelen/pauze** selecteren.

Modellen met display-audiosysteem

Knop (Display)

Schakelt als volgt door de displays:

Navigatie* → **Telefoon** → **Audio**

► Afstandsbediening van het audiosysteem

De knop  is alleen beschikbaar wanneer de audiomodus FM, DAB*, LW, MW, CD, USB, iPod of *Bluetooth*®-audio is.

* Niet beschikbaar op alle modellen

Diefstalpreventie audiosysteem

Het audiosysteem wordt uitgeschakeld wanneer dit wordt ontkoppeld van de voedingsbron (bijvoorbeeld ontkoppelen van de accu of lege accu). Onder bepaalde omstandigheden wordt door het systeem mogelijk een invoermodus voor de toegangscode weergegeven. Als dit gebeurt, dient u het audiosysteem opnieuw te activeren.

■ Audiosysteem opnieuw activeren

1. Draai het contact naar de stand AAN *1.
2. Schakel het audiosysteem in.
3. Houd de aan/uit-knop langer dan twee seconden ingedrukt.
 - Het audiosysteem wordt opnieuw geactiveerd wanneer de audio-regeleenheid verbinding maakt met de regeleenheid van de auto. Als de audio-eenheid niet door de regeleenheid wordt herkend, moet u naar een dealer gaan en de audio-eenheid laten controleren.

*1: Modellen met het sleutellose toegangssysteem hebben een knop **ENGINE START/STOP** in plaats van een contactslot.

Modellen met audiosysteem met kleurenscherm

Voor gebruik van de audiosysteemfunctie moet de contactschakelaar in de stand ACCESSOIRE [I] of AAN [II]*1 staan.

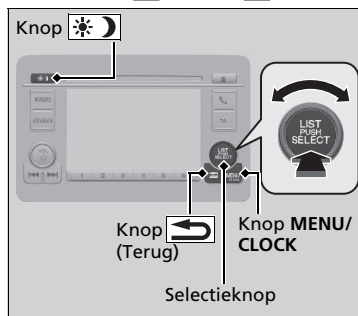

Gebruik de selectieknop of de knop **MENU/CLOCK** voor toegang tot bepaalde audiofuncties.

Druk op om te schakelen tussen normale en uitgebreide weergave voor sommige functies.

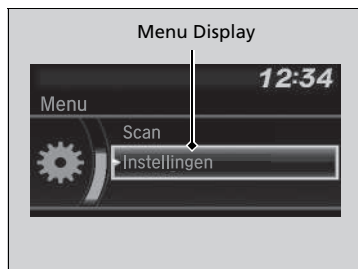

Selectieknop: Draai deze naar links of rechts om door beschikbare keuzes navigeren. Druk op om uw selectie in te stellen.

Knop MENU/CLOCK: Druk hierop om een modus te selecteren.

De beschikbare modus omvat de achtergrond, het display, de klok, de taalinstellingen en de afspeelmodi. Voor afspeelmodi kunnen ook Scannen, Willekeurig, Herhalen, etc. worden geselecteerd.

Knop (Terug): Druk op deze knop om terug te gaan naar het vorige display.

Knop : Druk op de knop om de helderheid van het audio-/informatiescherm te wijzigen.

Druk op en stel de helderheid in met .

▶ Telkens wanneer u op drukt, wisselt de modus tussen dagmodus en nachtmodus.

*1: Modellen met het sleutellose toegangssysteem hebben een knop **ENGINE START/STOP** in plaats van een contactslot.

▣ Basisbediening audiosysteem

Deze weergaven worden gebruikt om te tonen hoe de selectieknop moet worden bediend.

Draai aan om te selecteren.

Druk op om te bevestigen.

Menu-items

- ▣ **Klok instellen** BLZ. 146
- ▣ **Achtergrond instellen** BLZ. 240
- ▣ **Geluid instellen** BLZ. 242
- ▣ **Display instellingen** BLZ. 243
- ▣ **Scannen** BLZ. 251, 255, 258, 264
- ▣ **Afspeelmodus** BLZ. 258, 261, 264
- ▣ **Bluetooth** BLZ. 265

Een van de besturingssystemen die wordt gebruikt in deze eenheid is eCos.

Bezoek de website (eCos license URL:

<http://ecos.sourceforge.org/license-overview.html>) voor de algemene voorwaarden met betrekking tot de softwarelicentie Ga naar

<http://www.hondaopensource2.com> voor het openbaar maken van de broncode en andere informatie over eCos

Druk op de knop **SOURCE**, , , of op het stuurwiel om audio-instellingen te wijzigen.

- ▣ **Afstandsbediening van het audiosysteem** BLZ. 234

Audio-/Informatiescherm

Geeft de audiostatus en achtergrond weer. Vanaf dit scherm kunt u naar verschillende instelopties gaan.

Display wijzigen

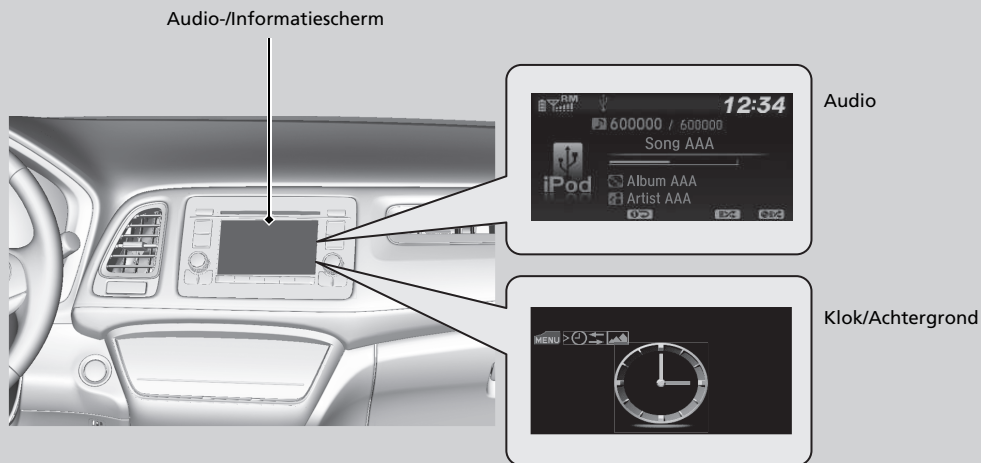







■ Audio

Toont de huidige informatie over het audiosysteem.

■ Klok/Achtergrond

Toont een klokscherm of een afbeelding die u hebt geïmporteerd.

■ Display wijzigen

1. Druk op de knop **MENU/CLOCK**.
2. Draai aan  om **Instellingen** te selecteren en druk op .
3. Draai aan  om **Display verandering** te selecteren, en druk vervolgens op .
4. Draai aan  om **Achtergrond** te selecteren en druk op .
 - Als u wilt terugkeren naar het audiodisplay, selecteert u **Audio**.

Achtergrond instellen

U kunt de achtergrond wijzigen, opslaan, en verwijderen op het audio-/informatiescherm.

Achtergrond importeren

U kunt achtereenvolgens maximaal drie afbeeldingen als achtergrond importeren vanaf een USB-stick.

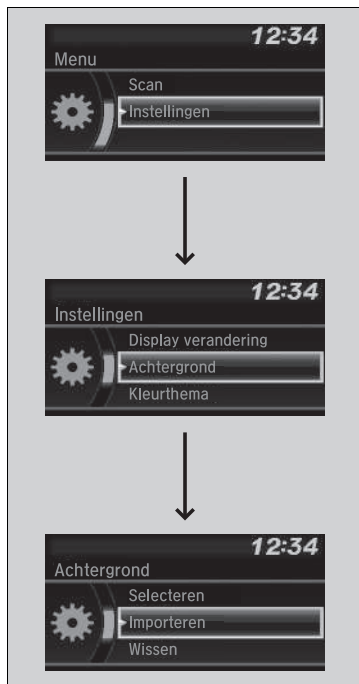









1. Sluit de USB-stick aan op de USB-poort.
 ► **USB-poort(en)** BLZ. 231
2. Druk op de knop **MENU/CLOCK**.
3. Draai aan om **Instellingen** te selecteren en druk op .
4. Draai aan om **Achtergrond** te selecteren en druk op .
5. Draai aan om **Importeren** te selecteren en druk op .
 ► De naam van de afbeelding wordt weergegeven in de lijst.
6. Draai aan om de gewenste afbeelding te selecteren en druk op .
 ► De geselecteerde afbeelding wordt weergegeven.
7. Druk op om de afbeelding op te slaan.
8. Druk op om **OK** te selecteren.
9. Draai aan om een locatie te selecteren om de afbeelding op te slaan en druk vervolgens op .
 ► Het scherm gaat terug naar het instellingscherm voor achtergronden.











Achtergrond instellen

- Wanneer u achtergrondbestanden importeert, moet de afbeelding zich in de rootdirectory van de USB-stick bevinden. Afbeeldingen in een map kunnen niet worden geïmporteerd.
- De bestandsnaam mag niet meer dan 64 tekens bevatten.
- Het bestandsformaat van de afbeelding die kan worden geïmporteerd, is BMP (bmp) of JPEG (jpg).
- De maximale bestands grootte per afbeelding bedraagt 2 MB.
- De maximale afbeeldingsgrootte bedraagt 1.920 x 936 pixels. Als de afbeeldingsgrootte minder dan 480 x 234 pixels bedraagt, wordt de afbeelding in het midden van het scherm weergegeven met een zwarte lijst.
- Er kunnen maximaal 255 bestanden worden geselecteerd.

■ Achtergrond selecteren

1. Druk op de knop **MENU/CLOCK**.
2. Draai aan  om **Instellingen** te selecteren en druk op .
3. Draai aan  om **Achtergrond** te selecteren en druk op .
4. Draai aan  om **Selecteren** te selecteren en druk op .
 - ▶ Het scherm gaat naar de lijst met achtergronden.
5. Draai aan  om de gewenste achtergrond te selecteren en druk op .

■ Achtergrond wissen

1. Druk op de knop **MENU/CLOCK**.
2. Draai aan  om **Instellingen** te selecteren en druk op .
3. Draai aan  om **Achtergrond** te selecteren en druk op .
4. Draai aan  om **Wissen** te selecteren en druk op .
 - ▶ Het scherm gaat naar de lijst met achtergronden.
5. Draai aan  om een achtergrond te selecteren die u wilt wissen en druk op .
6. Draai aan  om **Ja** te selecteren en druk op .
 - ▶ Het scherm gaat terug naar het instellingscherm voor achtergronden.

⌘ Achtergrond instellen

Druk op de knop  (Terug) om terug te keren naar het vorige scherm.

Wanneer het bestand groot is, duurt het een tijdje voordat het voorbeeld wordt weergegeven.

Geluid instellen

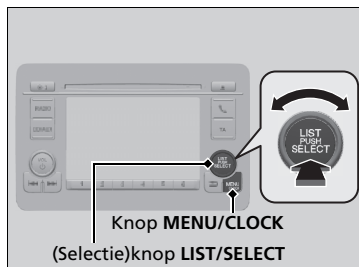

1. Druk op de knop **MENU/CLOCK**.
2. Draai aan om **Geluid** te selecteren en druk op .
3. Draai aan om door de volgende keuzes te navigeren:

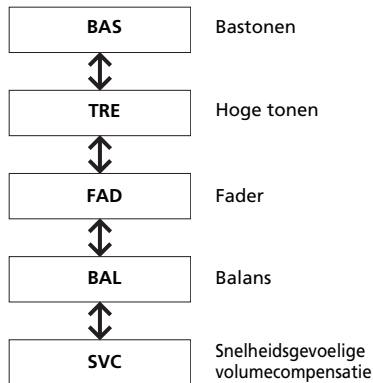

Draai aan om de geluidsinstellingen aan te passen en druk op .

» Geluid instellen

De SVC heeft vier modi: **Uit, Laag, Mid, en Hoog**.
SVC past het volumeniveau aan de voertuigsnelheid aan.
Wanneer u sneller gaat, neemt het audiovolume toe.
Wanneer u vertraagt, neemt het audiovolume af.

Display instellingen

U kunt de helderheid of het kleurenthema van het audio-/informatiescherm wijzigen.

Helderheid van het scherm wijzigen

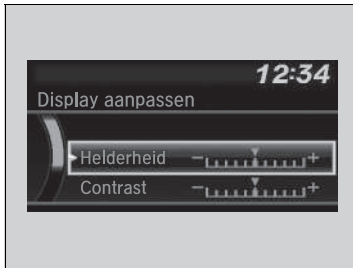

1. Druk op de knop **MENU/CLOCK**.
2. Draai aan  om **Instellingen** te selecteren en druk op .
3. Draai aan  om **Display aanpassen** te selecteren en druk vervolgens op .
4. Draai aan  om **Helderheid** te selecteren en druk op .
5. Draai aan  om de instelling aan te passen en druk op .

Het kleurenthema van het scherm wijzigen

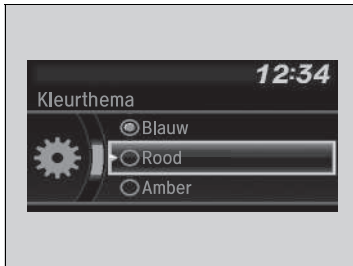

1. Druk op de knop **MENU/CLOCK**.
2. Draai aan  om **Instellingen** te selecteren en druk op .
3. Draai aan  om **Kleurthema** te selecteren, en druk vervolgens op .
4. Draai aan  om de gewenste instelling te selecteren en druk op .

Helderheid van het scherm wijzigen

U kunt de instelling voor **Contrast** en **Zwartniveau** op dezelfde manier wijzigen.

AM/FM-radio afspelen

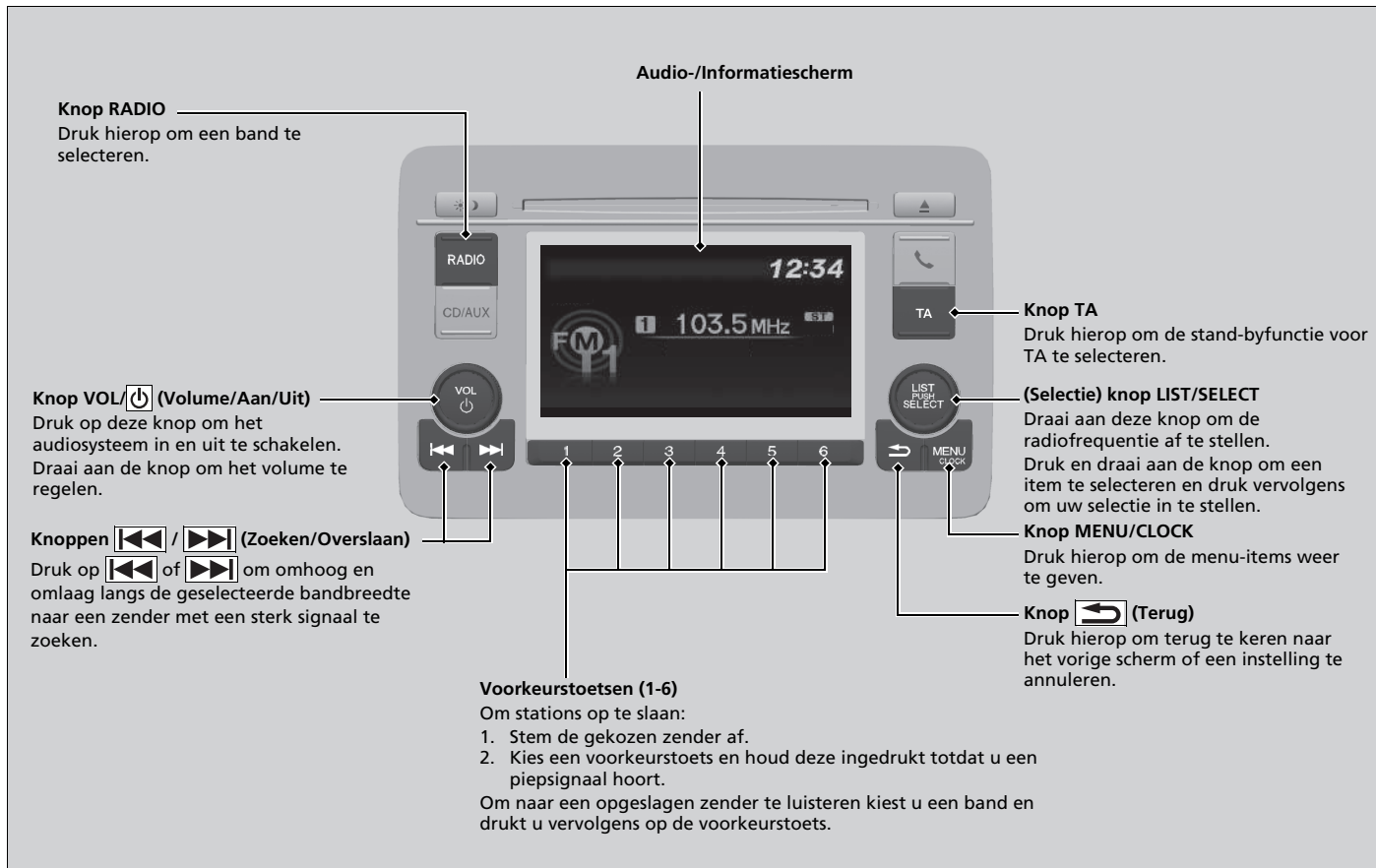

FM-modus

Radio Data System (RDS)

Geeft u handige geautomatiseerde diensten die gekoppeld zijn aan uw voor RDS geschikte geselecteerde FM-zender.

▶▶ AM/FM-radio afspelen

Het **ST**-controlelampje verschijnt op het display om stereo FM-uitzendingen aan te geven. Stereoweergave is in AM niet beschikbaar.

Om de audiomodus in te schakelen, drukt u op de knop **SOURCE** op het stuurwiel.

▶ **Afstandsbediening van het audiosysteem**
BLZ. 234

U kunt 12 AM-zenders en 12 FM-zenders opslaan in het geheugen van de voorkeurstoets. AM heeft twee soorten frequenties (LW en MW). U kunt zes zenders op iedere frequentie opslaan. U kunt op zowel FM1 als FM2 zes zenders opslaan.

▶▶ Radio Data System (RDS)

Wanneer u een voor RDS geschikte FM-zender selecteert, gaat de RDS automatisch aan en wordt op het display niet meer de frequentie maar de zendernaam weergegeven. Als het signaal van de zender echter zwakker wordt, wordt in plaats van de naam van het station de frequentie weergegeven.

■ RDS-zender zoeken in zenderlijst



1. Druk op terwijl u naar een FM-zender luistert.
2. Draai aan om de zender te selecteren en druk op .

■ Handmatige update

Hiermee kunt u de beschikbare zenderlijst altijd updaten.

1. Druk op terwijl u naar een FM-zender luistert.
2. Draai aan om **Updatelijst** te selecteren en druk op .

■ Beschikbare RDS-functies

Alternatieve Frequentie (AF):

Verandert automatisch de frequentie van hetzelfde programma als u in een andere regio komt.

Regionaal programma (REG):

Houdt dezelfde frequentie van de zenders binnen die regio, zelfs wanneer het signaal zwak wordt.

Behalve voor AM/FM/DAB*-modus

Nieuwsprogramma (Nieuws):

Stemt automatisch op het nieuwsprogramma af.

☒ Radio Data System (RDS)

Wanneer u tijdens het luisteren naar een FM-zender uit de **Zenderlijst** op de knop / (Zoeken/Over slaan) drukt, verandert u van zender.

■ RDS-functies selecteren

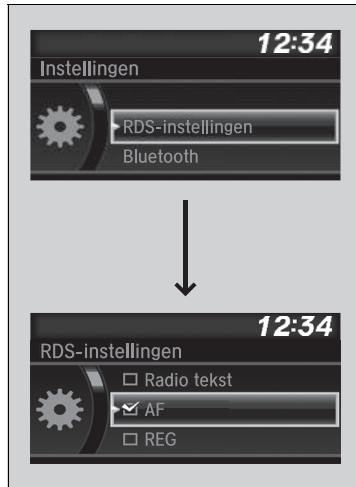

1. Druk op de knop **MENU/CLOCK** met FM geselecteerd.
2. Draai aan  om **RDS-instellingen** te selecteren en druk op .
3. Iedere keer dat u aan  draait, wordt elke RDS-functie weergegeven.
4. Druk op  om een functie te selecteren.

☒ Radio Data System (RDS)

Door het in- en uitschakelen van de functie Alternatieve Frequentie (AF) wordt de RDS in- en uitgeschakeld.

Door op  te drukken, schakelt de functie in en uit.

■ Knop voor verkeersberichten (TA)

Met de stand-byfunctie voor TA is het systeem in elke modus gereed voor verkeersberichten. De laatst ingeschakelde zender moet een zender zijn die geschikt is voor RDS.

Om de functie aan te zetten: Druk op de knop **TA**. Wanneer er verkeersberichten worden uitgezonden op de laatst ingestelde zender, schakelt het systeem automatisch naar de FM-modus. Er wordt TA-INFO op het display weergegeven. Het systeem keert terug naar uw laatst geselecteerde modus nadat de verkeersberichten zijn beëindigd.

Als u tijdens de verkeersberichten wilt terugkeren naar uw laatst geselecteerde modus, drukt u opnieuw op de knop **TA**.

Om de functie te annuleren: Druk op de knop **TA**.

☒ Radio Data System (RDS)

TA

Wanneer u op de knop **TA** drukt, verschijnt het controlelampje **TA** op het display.

Als u **Scan** selecteert terwijl de stand-byfunctie voor TA is ingeschakeld, zoekt het systeem alleen TP-stations.

Door tijdens een verkeersbericht op de knop **TA** te drukken, wordt de stand-byfunctie voor TA niet geannuleerd.

Behalve voor AM/FM/DAB⁺-modus

■ Programmatype (PTY)/Nieuwsonderbrekingsfunctie

Hiermee kan het systeem in elke modus onderbreken met een nieuwsbericht. De laatst ingeschakelde zender moet de zender met de code NEWS PTY zijn.

Om de functie te activeren: Selecteer **Nieuws** in de **RDS-instellingen** en geef NEWS PTY weer voordat u andere modi inschakelt. Wanneer er een nieuwsbericht wordt uitgezonden op de laatst ingestelde zender, schakelt het systeem automatisch naar de FM-modus.

➤ **RDS-functies selecteren** BLZ. 247



Het systeem keert terug naar uw laatst geselecteerde modus als u naar een ander programma overschakelt of als het signaal zwak wordt.

■ PTY-alarm

De PTY-code, ALARM wordt gebruikt voor noodoproepen, zoals natuurrampen. Wanneer deze code wordt ontvangen, wordt ALARM weergegeven op het display en onderbreekt het systeem de werking van de audio.

■ Radiotekst



1. Druk op de knop **MENU/CLOCK** met FM geselecteerd.
2. Draai  om **Radio tekst** te selecteren en druk op .



☒ Radiotekst

Op het display wordt het controlelampje **TEKST** weergegeven als indicatie voor radiotekst-informatie.

AM-modus (LW/MW)



Zenderlijst

Geeft een overzicht van de krachtigste zenders op de gekozen band.

1. Druk op de knop **RADIO** terwijl u naar een modus overschakelt.
2. Druk op  om naar de modus zenderlijst over te schakelen.
3. Draai aan  om de zender te selecteren en druk op .



Handmatige update

Hiermee kunt u de beschikbare stationlijst altijd updaten.

1. Druk op de knop **RADIO** terwijl u naar een modus overschakelt.
2. Druk op  om naar de modus zenderlijst over te schakelen.
3. Draai aan  om **Updatelijst** te selecteren en druk op .



Scannen

Laat gedurende 10 seconden elk van de krachtigste zenders op de gekozen band horen.

1. Druk op de knop **MENU/CLOCK**.
2. Draai aan  om **Scannen** te selecteren en druk op .

Druk op  om het scannen te annuleren.

» Zenderlijst

Als het systeem geen enkele zender van **Zenderlijst** kan vinden, verschijnt er een bevestiging om de lijst te updaten. Draai aan  om **Ja** te selecteren, druk vervolgens op  om de lijst te updaten.

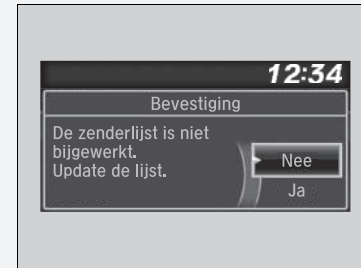

DAB (Digital Audio Broadcasting) afspelen*

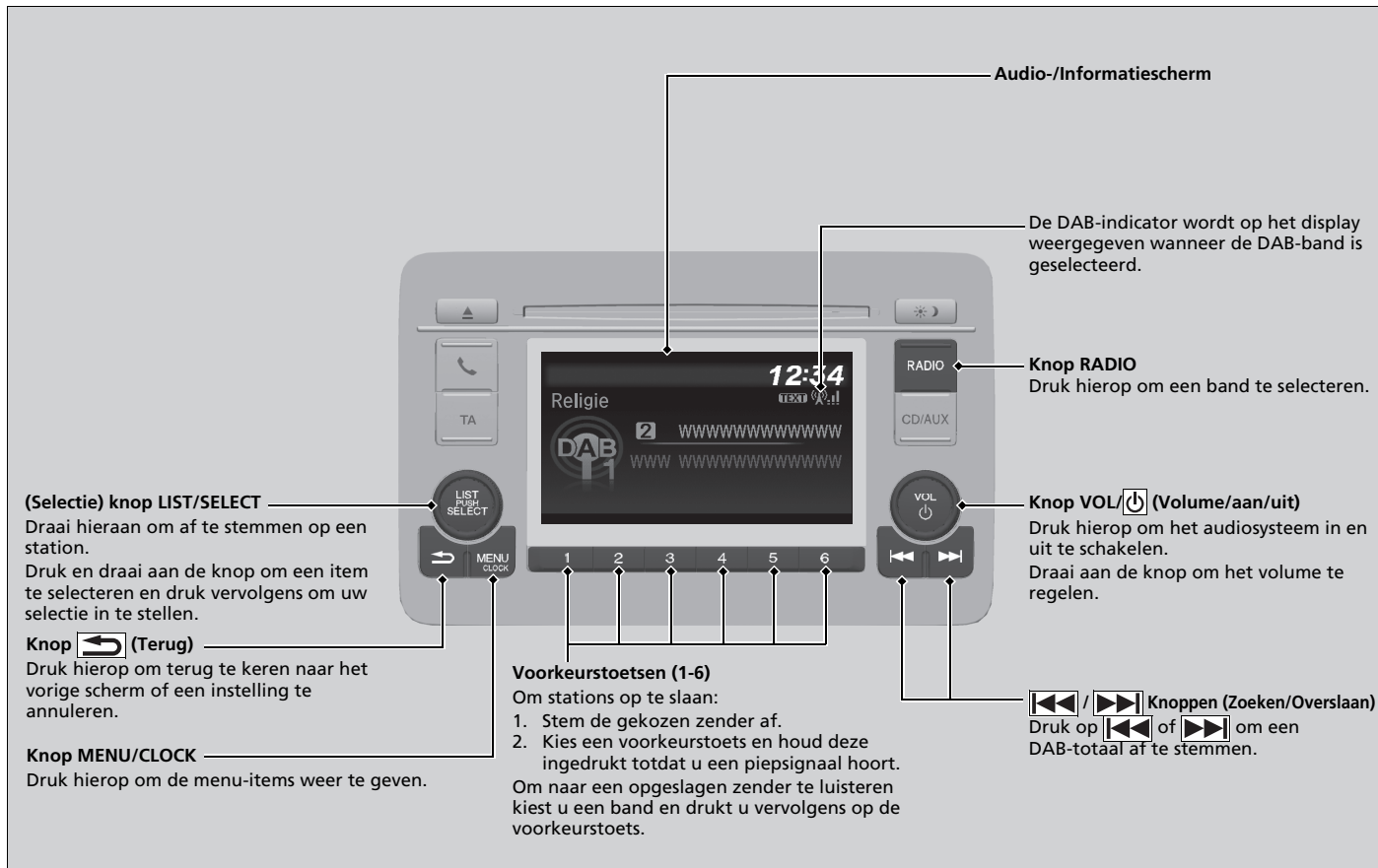

DAB-station vinden in de servicelijst of totaallijst

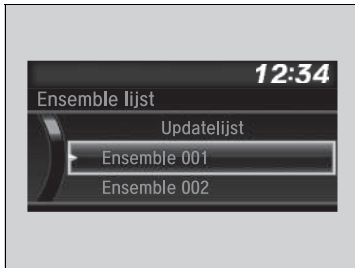

1. Druk op terwijl u de DAB-modus selecteert.
 2. Draai aan om de zender te selecteren en druk op .
- Als u **Updatelijst** kiest, werkt het systeem de zenderlijst bij.

►► DAB-station vinden in de servicelijst of totaallijst

Als het systeem geen nieuwe zender vindt, verschijnt er een melding waarin bevestiging wordt gevraagd om de lijst bij te werken. Draai aan om **Ja** te selecteren, druk vervolgens op om de lijst te updaten.



DAB-functies instellen

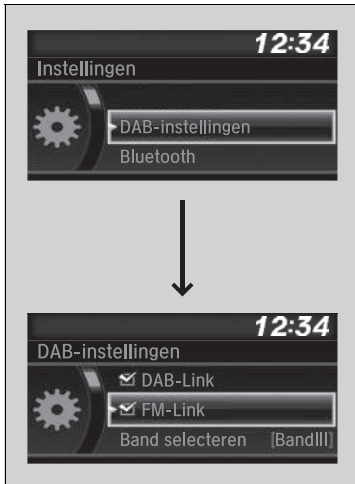

1. Druk op de knop **MENU/CLOCK** terwijl DAB is geselecteerd.
2. Draai aan om **DAB-instellingen** te selecteren en druk op .
3. Wanneer u aan draait, worden de verschillende DAB-functies weergegeven.
4. Druk op om een functie te selecteren.

DAB-instellingen

■ DAB-Link:

Zoekt automatisch naar hetzelfde station in Totaal en stemt op dat station af.

■ FM-Link:

Als het systeem dezelfde zender op een FM-band vindt, wordt de band automatisch gewijzigd.



■ Band selecteren:

U kunt specifieke banden kiezen. Dat kan de benodigde tijd voor het updaten van lijsten en het zoeken naar stations bekorten.

Radio tekst

☞ Radio tekst



Op het display wordt het controlelampje **TEKST** weergegeven als indicatie voor radiotekst-informatie.

1. Druk op de knop **MENU/CLOCK** terwijl DAB is geselecteerd.
2. Draai  om **Radio tekst** te selecteren en druk op .



■ Scannen

Laat gedurende 10 seconden elk van de krachtigste zenders op de gekozen band horen.

1. Druk op de knop **MENU/CLOCK**.
2. Draai aan  om **Scannen** te selecteren en druk op .

Druk op  om het scannen te annuleren.

Cd afspelen

Uw audiosysteem ondersteunt audio-cd's, cd-r's en cd-rw's in de indeling MP3 of WMA, of AAC*1. Druk na het plaatsen van de cd op de knop **CD/AUX**.

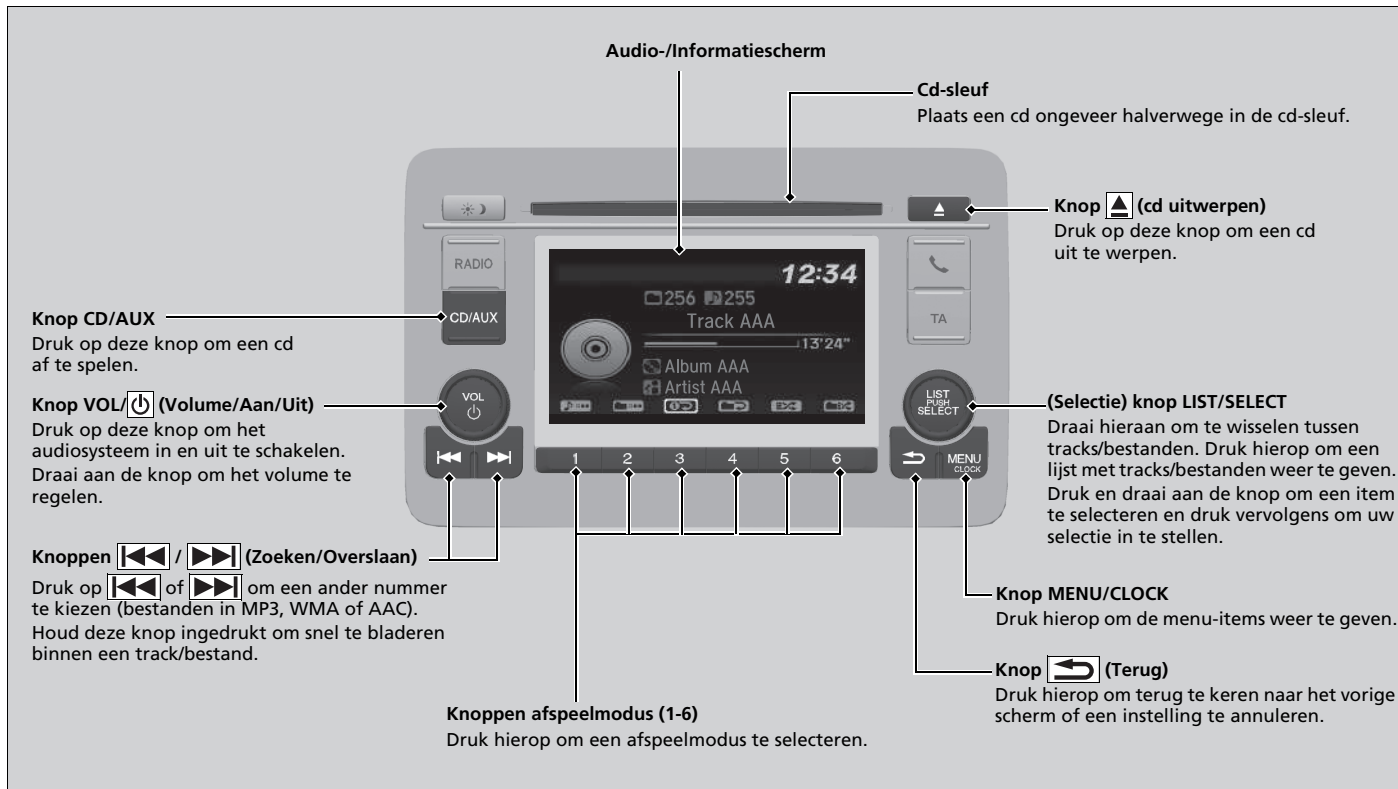

*1: Alleen bestanden met AAC-indeling die zijn opgenomen met iTunes kunnen worden afgespeeld op dit systeem.

Bestand uit een map selecteren met de selectieknop (MP3/WMA/AAC)

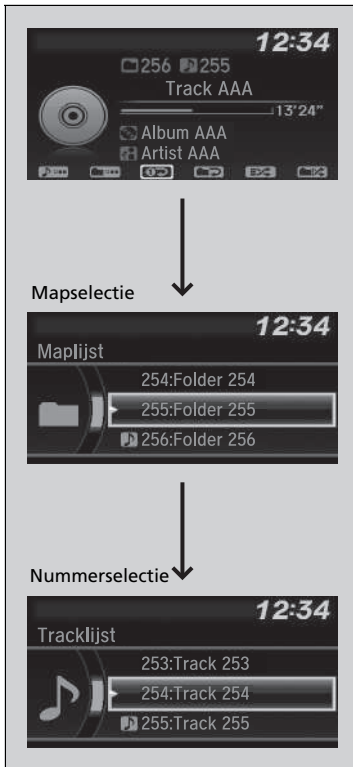

1. Druk op om het display te schakelen naar een mappenlijst.

2. Draai aan om een map te selecteren.

3. Druk op om een lijst met de tracks in de betreffende map weer te geven.

4. Draai aan om een track te selecteren en druk op .

►► Cd afspelen

ATTENTIE

Gebruik geen cd's waarop stickers zijn geplakt. De sticker kan losraken zodat de cd vastloopt.

WMA-bestanden die beveiligd zijn door middel van DRM (Digital Rights Management) kunnen niet worden afgespeeld.

Het audiosysteem geeft **Onafspeelbaar bestand** weer en gaat door naar het volgende bestand.

Onder de volgende omstandigheden worden tekstgegevens op het display weergegeven:

- Als u een nieuwe map, een nieuw bestand of een nieuw nummer selecteert.
- Als u de audiomodus verandert naar cd.
- Als u een cd plaatst.

Als u de cd uitwerpt, maar deze niet verwijdert uit de sleuf, wordt de cd automatisch na enkele seconden weer geladen.

■ Afspeelmodus selecteren

U kunt de modi herhalen, willekeurig en scannen selecteren tijdens het afspelen van een track of bestand.

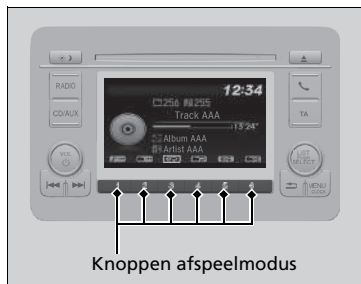

■ Afspeelmodus uitschakelen

Druk op de geselecteerde knop.

Pictogrammen van de beschikbare modi verschijnen boven de knoppen afspeelmodus.

Druk op de knop behorende bij de modus die u wilt selecteren.

►► Afspeelmodus selecteren

Items van menu Afspeelmodus

Herhalen

Map herhalen (MP3/WMA/AAC): Herhaalt alle bestanden in de huidige map.

Track herhalen: Herhaalt huidige track/bestand.

Willekeurig

Willekeurig in map (MP3/WMA/AAC): Speelt alle bestanden in de huidige map af in willekeurige volgorde.

Alle willekeurig: Speelt alle tracks/bestanden af in willekeurige volgorde.

Scannen

Scan mappen (MP3/WMA/AAC): Van het eerste bestand in alle hoofdmappen wordt gedurende 10 seconden een voorbeeld afgespeeld.

Scan tracks: Druk hierop om alle nummers op de cd 10 seconden lang af te spelen (alle bestanden in de huidige map in MP3, WMA of AAC).

U kunt ook een afspeelmodus selecteren door op de knop **MENU/CLOCK** te drukken.

Draai aan om **Afspeelmodus** te selecteren en druk op . Draai aan om een modus te selecteren en druk op .

Om deze uit te schakelen, draait u aan om **Normale afspeelmodus** te selecteren en drukt u vervolgens op .

iPod afspelen

Sluit de iPod met de dock-stekker aan op de USB-poort en druk op de knop **CD/AUX**.

🔌 **USB-poort(en)** BLZ. 231

USB-indicator
Wordt weergegeven wanneer een iPod is aangesloten.

Audio-/Informatiescherm

Knop CD/AUX
Druk hierop om iPod te selecteren (indien aangesloten).

Knop VOL/⏻ (Volume/Aan/Uit)
Druk op deze knop om het audiosysteem in en uit te schakelen.
Draai aan de knop om het volume te regelen.

Knoppen ⏮ / ⏭ (Zoeken/Overslaan)
Druk op ⏮ of ⏭ om een ander nummer te kiezen.
Houd deze knop ingedrukt om een nummer snel te doorlopen.

Albumafbeelding

Knoppen afspeelmodus
Druk hierop om een afspeelmodus te selecteren.

(Selectie) knop LIST/SELECT
Draai hieraan om te wisselen tussen nummers.
Druk en draai aan de knop om een item te selecteren en druk vervolgens om uw selectie in te stellen.

Knop MENU/CLOCK
Druk hierop om de menu-items weer te geven.

Knop ⏪ (Terug)
Druk hierop om terug te keren naar het vorige scherm of een instelling te annuleren.

Een nummer van de iPod-muzieklijst selecteren met de selectieknop



1. Druk op om de iPod-muzieklijst weer te geven.
2. Draai aan om een categorie te selecteren.
3. Druk op om een lijst weer te geven met de items in de categorie.
4. Draai aan om een item te selecteren en druk op .
► Druk op en draai meerdere keren aan tot het gewenste item dat u wilt luisteren wordt weergegeven.

►► iPod afspelen

De beschikbare bedieningsfuncties kunnen variëren per model of versie. Sommige functies zijn mogelijk niet beschikbaar op het audiosysteem van het voertuig.

In geval van een storing kan een foutmelding op het audio-/informatiescherm verschijnen.

► **iPod/USB-flashdrive** BLZ. 315

Af speelmodus selecteren

U kunt de modi Herhalen en Shuffle selecteren tijdens het afspelen van een nummer.

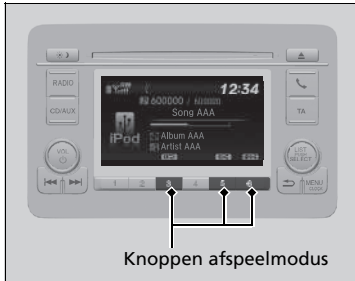

Knoppen afspeelmodus

Pictogrammen van de beschikbare modi verschijnen boven de knoppen afspeelmodus.

Druk op de knop behorende bij de modus die u wilt selecteren.

Af speelmodus uitschakelen

Druk op de geselecteerde knop.

Af speelmodus selecteren





Items van menu Af speelmodus



 **Shuffle albums:** Speelt alle beschikbare albums in een geselecteerde categorie (afspeellijsten, artiesten, albums, nummers, genres of componisten) af in willekeurige volgorde.

 **Shuffle:** Speelt alle beschikbare nummers in een geselecteerde categorie (afspeellijsten, artiesten, albums, nummers, genres of componisten) af in willekeurige volgorde.

 **Track herhalen:** Herhaalt het huidige nummer.

U kunt ook een afspeelmodus selecteren door op de knop **MENU/CLOCK** te drukken.

Draai aan  om **Af speelmodus** te selecteren en druk op . Draai aan  om een modus te selecteren en druk op .

Om deze uit te schakelen, draait u aan  om **Normale afspeelmodus** te selecteren en drukt u vervolgens op .

Afspelen van een USB-flashdrive

Uw audiosysteem leest geluidsbestanden uit en speelt deze af van een USB-flashdrive in MP3-, WMA- of AAC*1-indeling.

Sluit de USB-flashdrive aan op de USB-poort en druk op de knop **CD/AUX**.

➤ **USB-poort(en)** BLZ. 231

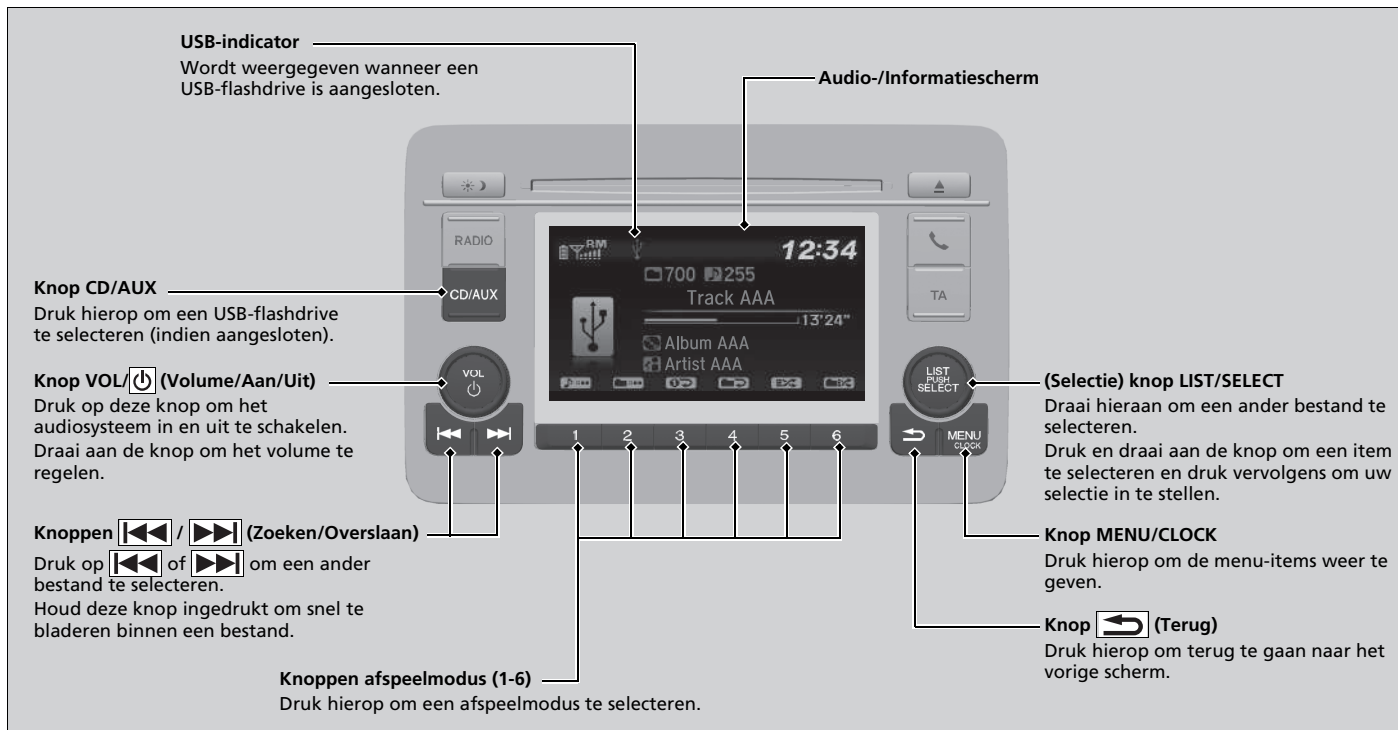

*1 : Alleen bestanden met AAC-indeling die zijn opgenomen met iTunes kunnen worden afgespeeld op dit systeem.

Bestand uit een map selecteren met behulp van de selectieknop

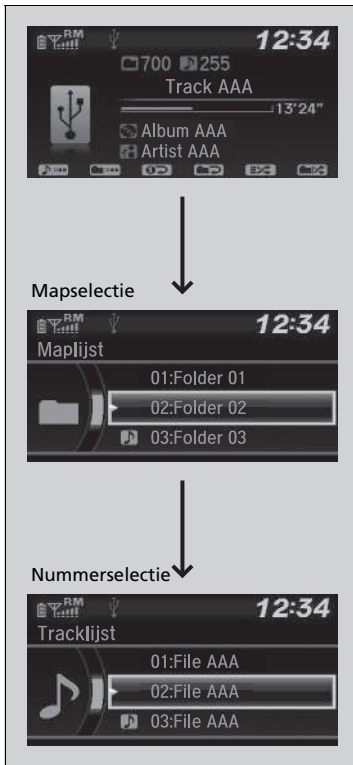

1. Druk op om een maplijst weer te geven.

2. Draai aan om een map te selecteren.

3. Druk op om een lijst met de bestanden in de betreffende map weer te geven.

4. Draai aan om een bestand te selecteren en druk op .

►► Afspelen van een USB-flashdrive

Gebruik de aanbevolen USB-flashdrives.

► Algemene informatie over het audiosysteem BLZ. 317

Bestanden in WMA-indeling die zijn beveiligd door middel van DRM (Digital Rights Management) kunnen niet worden afgespeeld.

Het audiosysteem geeft **Onafspeelbaar bestand** weer en gaat door naar het volgende bestand.

In geval van een storing kan een foutmelding op het audio-/informatiescherm verschijnen.

► iPod/USB-flashdrive BLZ. 315

Af speelmodus selecteren

U kunt de modi Herhalen, Willekeurig en Scannen selecteren tijdens het afspelen van een bestand.

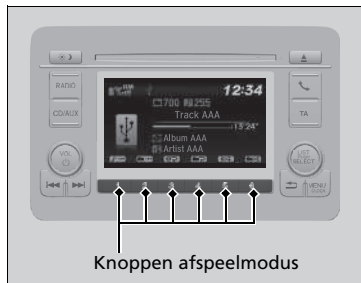

Pictogrammen van de beschikbare modi verschijnen boven de knoppen afspeelmodus.

Druk op de knop behorende bij de modus die u wilt selecteren.

Af speelmodus uitschakelen

Druk op de geselecteerde knop.

Af speelmodus selecteren

Items van menu Af speelmodus

Herhalen

 **Map herhalen:** Herhaalt alle bestanden in de huidige map.

 **Track herhalen:** Herhaalt het huidige bestand.

Willekeurig

 **Willekeurig in map:** Speelt alle bestanden in de huidige map af in willekeurige volgorde.



 **Alle willekeurig:** Speelt alle bestanden af in willekeurige volgorde.



Scannen



 **Scan mappen:** Van het eerste bestand in alle hoofdmappen wordt gedurende 10 seconden een voorbeeld afgespeeld.

 **Scan tracks:** Van alle bestanden in de huidige map wordt gedurende 10 seconden een voorbeeld afgespeeld.

U kunt ook een afspeelmodus selecteren door op de knop **MENU/CLOCK** te drukken.

Draai aan  om **Af speelmodus** te selecteren en druk op .

Draai aan  om een modus te selecteren en druk op .

Om deze uit te schakelen, draait u aan  om **Normale afspeelmodus** te selecteren en drukt u vervolgens op .

Bluetooth®-audio afspelen

Met het audiosysteem kunt u naar muziek op uw *Bluetooth*-compatibele telefoon luisteren. Deze functie is beschikbaar wanneer de telefoon gekoppeld en verbonden is met het HFT-systeem van het voertuig.

📱 **Telefooninstellingen** BLZ. 354

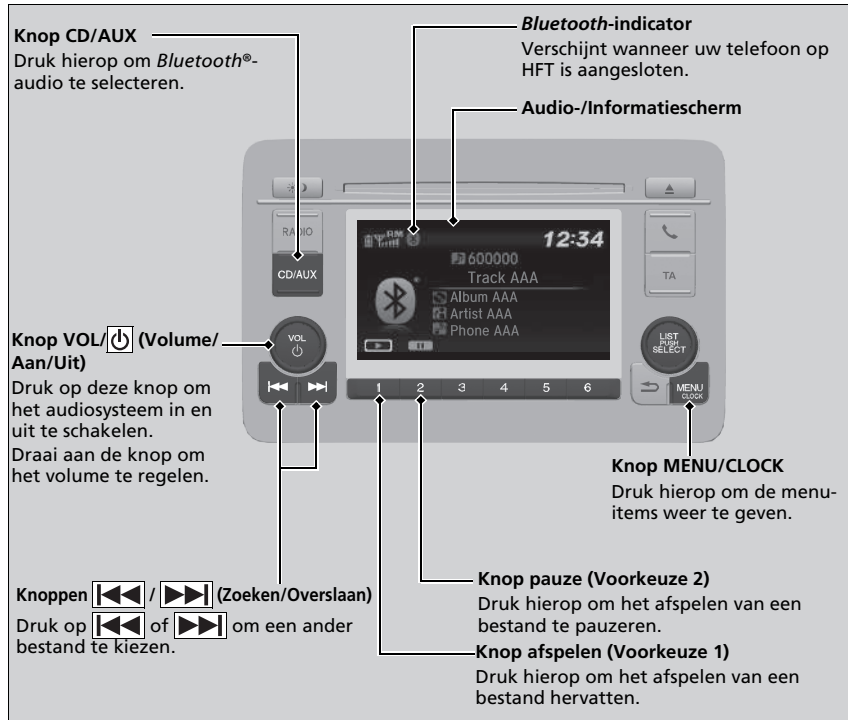

Bluetooth®-audio afspelen

Niet alle *Bluetooth*-telefoons met streaming audio-mogelijkheden zijn compatibel met het systeem. Vraag een dealer om te controleren of uw telefoon compatibel is.

Het kan verboden zijn om tijdens het rijden bepaalde functies van gegevensapparaten te gebruiken.

Er kan slechts één telefoon tegelijk in combinatie met HFT worden gebruikt. Als er meer dan twee gekoppelde telefoons in het voertuig zijn, zal de eerste gekoppelde telefoon die het systeem vindt automatisch worden verbonden.

Als er meer dan een telefoon aan het HFT-systeem gekoppeld is, is er een vertraging voordat het systeem begint af te spelen.

In sommige gevallen worden de naam van de artiest, het album of het nummer niet correct weergegeven.

Sommige functies zijn op sommige apparaten mogelijk niet beschikbaar.

■ Bluetooth®-audiobestanden afspelen

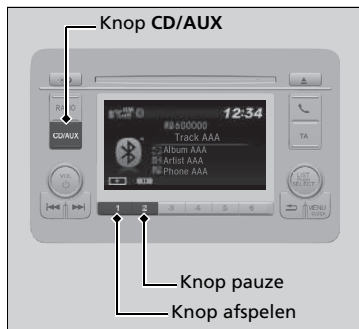

1. Zorg dat de telefoon gekoppeld is aan en verbonden is met het systeem.
2. Druk op de knop **CD/AUX** tot de Bluetooth-audiobron is geselecteerd.

Als de telefoon niet wordt herkend, is mogelijk al een andere HFT-compatibele telefoon verbonden, die niet compatibel is met *Bluetooth*-audio.

■ Bestand pauzeren of hervatten

Druk op de knop afspelen of pauze om een modus te selecteren.

►► Bluetooth®-audiobestanden afspelen

Om de audiobestanden af te spelen moet u wellicht uw telefoon bedienen. In dat geval dient u de bedieningsinstructies van de telefoonfabrikant op te volgen.

De pauzefunctie is op sommige telefoons niet beschikbaar.

Als er een audioapparaat op het aansluitcontact externe audio of USB-poort is aangesloten, dient u herhaaldelijk op de knop **CD/AUX** te drukken om het *Bluetooth*-audiosysteem te selecteren.

De op de telefoon afgespeelde muziek pauzeert bij het schakelen naar een andere modus.

Nummer uit muziekzoeklijst selecteren met de selectieknop

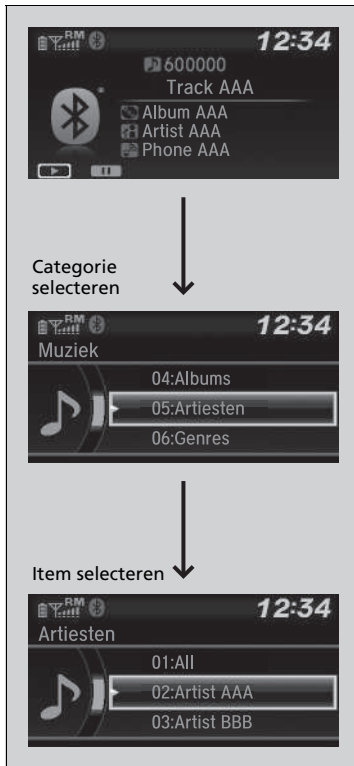

1. Druk op  om de muziekzoeklijst weer te geven.
2. Draai aan  om een categorie te selecteren.
3. Druk op  om een lijst weer te geven met de items in de categorie.
4. Draai aan  om een item te selecteren en druk op .
 - Druk op  en draai meerdere keren aan  tot het gewenste item dat u wilt luisteren wordt weergegeven.

Nummer uit muziekzoeklijst selecteren met de selectieknop

Afhankelijk van het Bluetooth®-apparaat dat u aansluit, worden sommige of alle categorieën mogelijk niet weergegeven.

Modellen met display-audiosysteem

Voor gebruik van de audiosysteemfunctie moet de contactschakelaar in de stand ACCESSOIRE I of AAN II*1 staan.

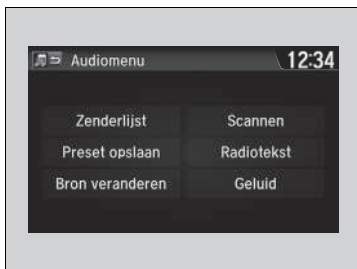
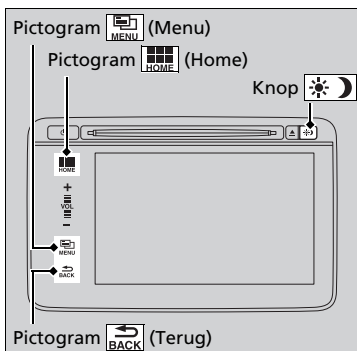

Pictogram (Home): Raak dit aan om naar het beginscherm te gaan.

➤ **Display wijzigen** BLZ. 269

Pictogram (Menu): Raak dit aan om een modus te selecteren.

De beschikbare modus omvat **Bron veranderen, Zenderlijst, Preset opslaan, Radiotekst, Muziek zoeken** en afspeelmodi. Voor afspeelmodi kunnen ook **Scannen, Willek./herhalen**, etc. worden geselecteerd.

Pictogram (Terug): Raak dit aan, indien weergegeven, om terug te keren naar het vorige scherm.

Knop :

Druk op de knop om de helderheid van het audio/informatiescherm te wijzigen.

Druk eenmaal op en selecteer of om af te stellen.

- ▶ Telkens wanneer u op drukt, wisselt de modus tussen dagmodus, nachtmodus en UIT.

➤ Basisbediening audiosysteem

Items audiomenu

➤ **Zenderlijst** BLZ. 288

➤ **Bestand selecteren in de muziekzoeklijst (MP3/WMA/AAC)** BLZ. 295, 301

➤ **Scannen** BLZ. 289, 292, 296, 302

➤ **Afspeelmodus selecteren** BLZ. 296, 299, 302

Als de accu opnieuw is aangesloten of vervangen, kan het de volgende keer enkele minuten duren voordat het audiosysteem start. Wacht even terwijl het systeem wordt opgestart.

Houd de knop (aan/uit) ongeveer 10 seconden ingedrukt om het systeem te resetten.

Wanneer het systeem wordt gereset en gestart, moet u het wachtwoord invoeren.

➤ **Diefstalpreventie audiosysteem** BLZ. 236

*1: Modellen met het sleutellose toegangssysteem hebben een knop **ENGINE START/STOP** in plaats van een contactslot.

Audio-/Informatiescherm

Geeft de audiostatus en achtergrond weer. Vanaf dit scherm kunt u naar verschillende instelopties gaan.

■ Display wijzigen

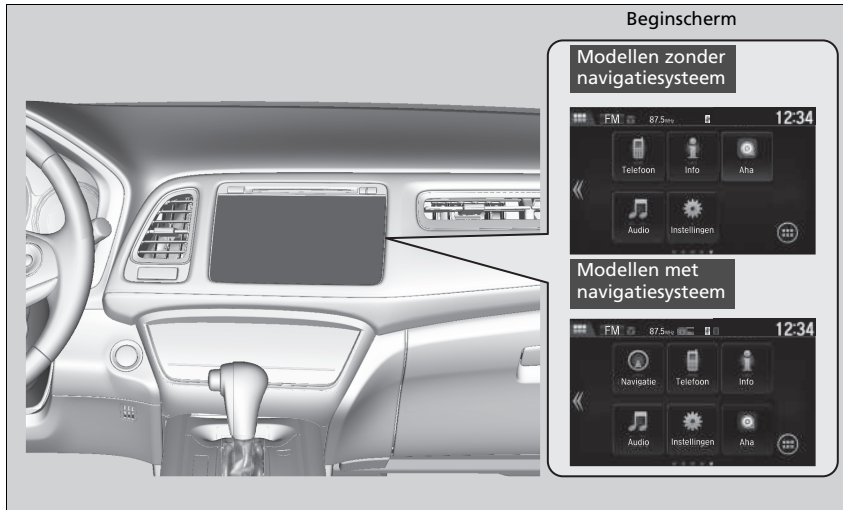

Raak het pictogram  aan om naar het beginscherm te gaan.
 Selecteer **Telefoon**, **Info**, **Audio**, **Instellingen**, of **Navigatie***.

■ Telefoon

Toont de HFT-informatie.

 **Handsfree telefoonsysteem** BLZ. 348

* Niet beschikbaar op alle modellen

■ Info

Om alle beschikbare informatie, **Tripcomputer**, **Klok/achtergrond**, of **Systeem/apparaatinfo** te bekijken, raakt u het pictogram  aan.

Tripcomputer:

- Tab **Huidige rit**: Toont de huidige ritinformatie.
- Tab **Geschiedenis van trip A**: Toont informatie over de drie vorige ritten. De informatie wordt opgeslagen telkens wanneer u trip A reset.

Klok/achtergrond:

Geeft de klok en achtergrond weer.

Systeem/apparaatinfo:

- **Versie-informatie**: Toont de softwareversie van het audiosysteem.
- **Informatie USB-apparaat**: Toont het gebruik van het geheugen van het USB-apparaat.
- **USB-appar. verand.**: Koppelt of ontkoppelt het USB-apparaat op dit audiosysteem.

■ Audio

Toont de huidige status.

■ Instellingen

Opent het scherm met het instelmenu.

➤ **Instelbare functies** BLZ. 322

■ Navigatie*

Toont het navigatiescherm.

➤ **Raadpleeg de handleiding van het navigatiesysteem**

Pictogramindeling van het beginscherm wijzigen



1. Raak het pictogram  aan.
2. Selecteer **Instellingen**.
3. Selecteer **Systeem**.
4. Selecteer de tab **HOME**.
5. Selecteer **Positie Home-icoon**.
6. Selecteer het pictogram en houd het vast, en sleep het naar de gewenste positie.

Achtergrond instellen

U kunt de achtergrond wijzigen, opslaan, en verwijderen op het audio-/informatiescherm.

Achtergrond importeren

U kunt achtereenvolgens maximaal vijf afbeeldingen importeren als achtergrond vanaf een USB-stick.

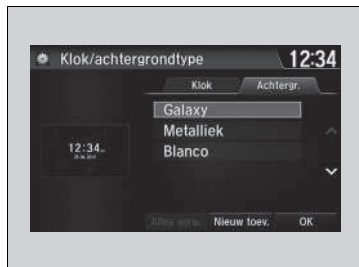

1. Sluit de USB-stick aan op de USB-poort.
 ► **USB-poort(en)** BLZ. 231
2. Selecteer **Instellingen**.
3. Selecteer **Info**.
4. Selecteer **Klok/achtergrondtype** en open vervolgens de tab **Achtergr.**
5. Selecteer **Nieuw toevoeg**.
 ► De naam van de afbeelding wordt weergegeven in de lijst.
6. Selecteer de gewenste afbeelding.
 ► De voorbeeldweergave wordt aan de linkerkant van het scherm weergegeven.
7. Selecteer **Start importeren** om de gegevens op te slaan.
 ► Het scherm gaat terug naar de lijst met achtergronden.

Achtergrond instellen

- Wanneer u achtergrondbestanden importeert, moet de afbeelding zich in de rootdirectory van de USB-stick bevinden.
 Afbeeldingen in een map kunnen niet worden geïmporteerd.
- De bestandsnaam mag niet meer dan 64 tekens bevatten.
- Het bestandsformaat van de afbeelding die kan worden geïmporteerd, is BMP (bmp) of JPEG (jpg).
- De maximale individuele bestandsgrootte is 5 MB.
- De maximale afbeeldingsgrootte 4096 × 4096 pixels. Als de afbeeldingsgrootte minder is dan 800 × 480 pixels, wordt de afbeelding in het midden van het scherm weergegeven met het extra gebied in zwart.
- Als de USB-flashdrive geen afbeeldingen heeft, verschijnt het bericht **No files detected** (Geen bestanden gedetecteerd).

■ Achtergrond selecteren

1. Selecteer **Instellingen**.
2. Selecteer **Info**.
3. Selecteer **Klok/achtergrondtype** en open vervolgens de tab **Achtergr.**
 - Het scherm gaat naar de lijst met achtergronden.
4. Selecteer de gewenste achtergrond.
 - De voorbeeldweergave wordt aan de linkerkant van het scherm weergegeven.
 - Het pop-up-menu verschijnt op het scherm.
5. Selecteer **Instellen**.
 - Het scherm gaat terug naar de lijst met achtergronden.

■ Achtergrond wissen

1. Selecteer **Instellingen**.
2. Selecteer **Info**.
3. Selecteer **Klok/achtergrondtype** en open vervolgens de tab **Achtergr.**
 - Het scherm gaat naar de lijst met achtergronden.
4. Selecteer een achtergrond die u wilt wissen.
 - De voorbeeldweergave wordt aan de linkerkant van het scherm weergegeven.
 - Het pop-up-menu verschijnt op het scherm.
5. Selecteer **Wissen**.
 - Op het display verschijnt een bevestigingsmelding.
6. Selecteer **Ja** om de achtergrond volledig te wissen.
 - Het scherm gaat terug naar de lijst met achtergronden.

►► Achtergrond instellen

Selecteer **Voorvertoning** in het pop-up-menu om een voorbeeldweergave op een volledig scherm te zien.

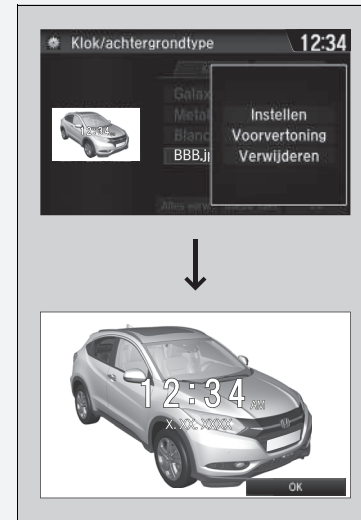

Om terug te gaan naar het vorige scherm, selecteer **OK**, of raak het pictogram  (Terug) aan.

Wanneer het bestand groot is, duurt het een tijdje voordat het voorbeeld wordt weergegeven.

Om alle door u toegevoegde achtergronden te verwijderen, selecteert u **Alles verw.**, en vervolgens **Ja**.

■ Beginscherm

■ Naar een volgend scherm gaan

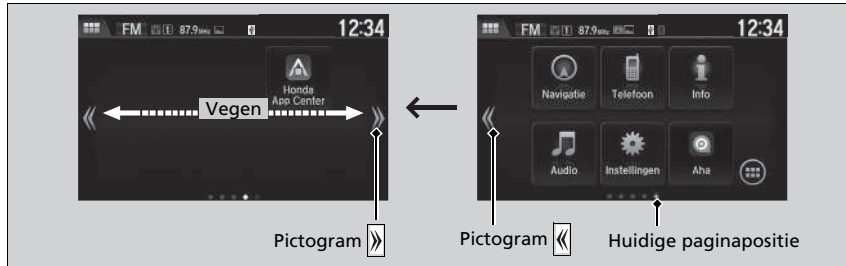

U komt in het volgende scherm door  of  te selecteren of het scherm naar links of rechts te vegen.

►► Beginscherm

Het beginscherm heeft 5 pagina's (vast). U kunt geen extra pagina's toevoegen.

■ Gebruik van apps of widgets



1. Selecteer .
 - Het scherm **App/widget-lijst** wordt weergegeven.
2. Kies de app of widget die u wilt gebruiken.

Lijst van voorgeïnstalleerde apps:

- **Aha Radio:** Start de app Aha Radio.
- **Browser:** Toont de webbrower gebruikt door smartphone en Wi-Fi-verbinding.
- **Calculator:** Geeft de calculator weer.
- **Agenda:** Geeft de kalender weer.
- **Klok:** Geeft de klok weer.
- **Downloads:** Geeft de gegevens weer die zijn gedownload van de webbrower, enz.
- **Galerij:** Toont de lijst met afbeeldingen die zijn opgeslagen in het audiosysteem.
- **Germin Navigator:** Start de navigatie-app.
- **Honda App Center:** Geeft het Honda App Center weer.
- **Installeer app:** Installeert en updatet apps die zijn opgeslagen in de USB-flashdrive. U kunt apps echter alleen via Honda App Center installeren en updaten.
- **Muziek:** Toont de muziekljst opgeslagen in het audiosysteem.
- **Zoeken:** Toont de verschillende zoekschermen.
- **Instellingen:** Toont het Android-instellingenscherm.

► Gebruik van apps of widgets

Selecteer een app of widget en houd deze vast om de snelkoppeling van die app of widget toe te voegen aan het beginscherm.

Als de vooraf geïnstalleerde apps niet normaal starten, probeert u **Fabrieksdata herstellen**. Als de apps hierna nog steeds niet starten, neemt u contact op met uw dealer.

Als u **Fabrieksdata herstellen**. uitvoert, worden alle instellingen teruggezet naar de fabrieksinstellingen.

► **Alle instellingen resetten naar de standaardinstellingen** BLZ. 347

■ App- of widgetpictogrammen toevoegen aan het beginscherm

App- of widgetpictogrammen kunnen worden toegevoegd aan het beginscherm.



1. Selecteer een lege ruimte en houd deze vast op het beginscherm.
 - Het pop-up-menu verschijnt op het scherm.
2. Selecteer **App toevoeg.** of **Widget toev.**
 - Het scherm **App/widget toevoegen** verschijnt.



3. Selecteer een app- of widgetpictogram dat u wilt toevoegen en houd het vast.
 - Het scherm schakelt over naar het scherm **Home aanpassen**.
4. Versleep het pictogram en zet het op de gewenste plaats.
5. Selecteer **OK**.
 - Het scherm keert terug naar het beginscherm.

■ Pictogrammen verplaatsen op het beginscherm

U kunt de locatie op het beginscherm wijzigen.



1. Selecteer een pictogram en houd dit vast.
 - Het scherm schakelt over naar het scherm **Home aanpassen**.
2. Versleep het pictogram en zet het op de gewenste plaats.
3. Selecteer **OK**.
 - Het scherm keert terug naar het beginscherm.

►► Pictogrammen verplaatsen op het beginscherm

U kunt de pictogrammen **Telefoon**, **Info**, **Audio**, **Instellingen** en **Navigatie*** op dezelfde manier verplaatsen.

■ Pictogrammen op het beginscherm verwijderen

Pictogrammen op het beginscherm kunt u verwijderen.



1. Selecteer een pictogram en houd dit vast.
 - Het scherm schakelt over naar het scherm **Home aanpassen**.
2. Sleep het pictogram dat u wilt verwijderen naar het prullenbakpictogram en laat het daar los.
 - Het pictogram wordt verwijderd.
3. Selecteer **OK**.
 - Het scherm keert terug naar het beginscherm.

» Pictogrammen op het beginscherm verwijderen

U kunt de pictogrammen **Telefoon**, **Info**, **Audio**, **Instellingen** en **Navigatie*** niet verwijderen.

Apps of widgets worden niet verwijderd door het pictogram op het beginscherm te verwijderen.

* Niet beschikbaar op alle modellen

■ Achtergrond van het beginscherm wijzigen

Een achtergrond van het beginscherm kunt u wijzigen.

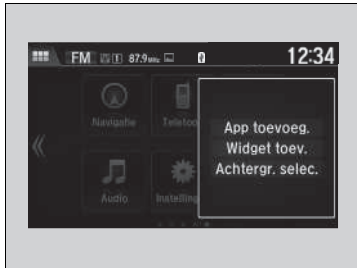

1. Selecteer een lege ruimte en houd deze vast op het beginscherm.
 - Het pop-up-menu verschijnt op het scherm.
2. Selecteer **Achtergr. selec.**
 - Het pop-up-menu verschijnt op het scherm.



3. Selecteer een app voor het selecteren van achtergronden.
4. Selecteer de achtergrond die u wilt wijzigen.
5. Selecteer **Set wallpaper** (Achtergrond instellen).
 - De achtergrond is gewijzigd en het scherm keert terug naar het beginscherm.



Statusgedeelte



Veeg het bovenste gedeelte van het scherm.

► Het statusgedeelte verschijnt.

Selecteer een item om de details te zien.

Selecteer  of veeg het pictogram  omhoog om het gedeelte te sluiten.

Scherminterface wijzigen

U kunt het interface-ontwerp van het scherm wijzigen.



1. Raak het pictogram  aan.
2. Selecteer **Instellingen**.
3. Selecteer **Systeem**.
4. Selecteer de tab **Overige**.
5. Selecteer **Schermontwerp verand.**
6. Op het display verschijnt een bevestigingsmelding. Selecteer **Ja**.

» Scherminterface wijzigen

U moet het systeem opnieuw opstarten nadat het interface-ontwerp is gewijzigd. Wacht even terwijl het systeem wordt opgestart.

U kunt de achtergrond van het audio-/informatiescherm wijzigen.

► **Achtergrond instellen** BLZ. 272

Als u de scherminterface verandert, veranderen sommige instelmogelijkheden.

► **Instelbare functies** BLZ. 322

Apps sluiten

U kunt apps sluiten die op de achtergrond van het systeem draaien.



1. Selecteer het pictogram  en houd dit vast.
2. Selecteer de tab **Actief**.
 - ▶ Als u de tab **Actief/Geschied.** selecteert, kunt u de apps sluiten die op dat moment draaien en gelijktijdig de activiteitengeschiedenis van de apps verwijderen.
3. Selecteer een app die u wilt sluiten.
4. Selecteer **Wissen**.
 - ▶ Het scherm keert terug naar de app-lijst.

Apps sluiten

Als u de gebruikte apps open laat staan op de achtergrond, kan het gebeuren dat sommige apps niet goed werken als u deze de volgende keer gebruikt. Sluit in dit geval ongebruikte apps.

Om alle apps in het systeem te sluiten, selecteert u **Alles wissen** en vervolgens **Ja**.

Geluid instellen



1. Raak het pictogram  aan.
2. Selecteer **Instellingen**.
3. Selecteer **Audio**.
4. Selecteer **Geluid**.

Selecteer een tab uit de volgende opties:
LAAG-HOOG, FAD-BAL en SVC

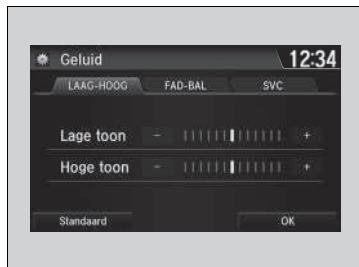

» Geluid instellen

De SVC heeft vier modi: **Uit, Laag, Medium** en **Hoog**.
SVC past het volumeniveau aan de voertuigsnelheid aan.
Wanneer u sneller gaat, neemt het audiovolume toe.
Wanneer u vertraagt, neemt het audiovolume af.

Display instellingen

U kunt de helderheid of het kleurenthema van het audio-/informatiescherm wijzigen.

Helderheid van het scherm wijzigen



1. Raak het pictogram  aan.
2. Selecteer **Instellingen**.
3. Selecteer **Systeem**.
4. Selecteer de tab **Display**.
5. Selecteer **Display-instellingen**.
6. Selecteer de instelling die u wilt.
7. Selecteer **OK**.

Kleurenthema van het scherm wijzigen

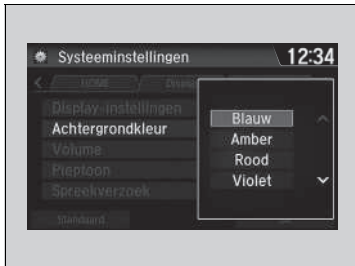

1. Raak het pictogram  aan.
2. Selecteer **Instellingen**.
3. Selecteer **Systeem**.
4. Selecteer de tab **Display**.
5. Selecteer **Achtergrondkleur**.
6. Selecteer de instelling die u wilt en selecteer het opnieuw.
 - Op het display verschijnt een bevestigingsmelding. Selecteer **Ja** om het systeem opnieuw op te starten.

☒ Helderheid van het scherm wijzigen

U kunt de instelling voor **Contrast** en **Zwartniveau** op dezelfde manier wijzigen.

☒ Kleurenthema van het scherm wijzigen

Opnieuw opstarten kan een paar minuten duren. Als u de **systeeminstellingen** instelt op 'standaard' wanneer het kleurthema is gewijzigd vanuit de standaardkleur, wordt het systeem opnieuw opgestart.

☒ **Instelbare functies** BLZ. 322

Audiobron selecteren

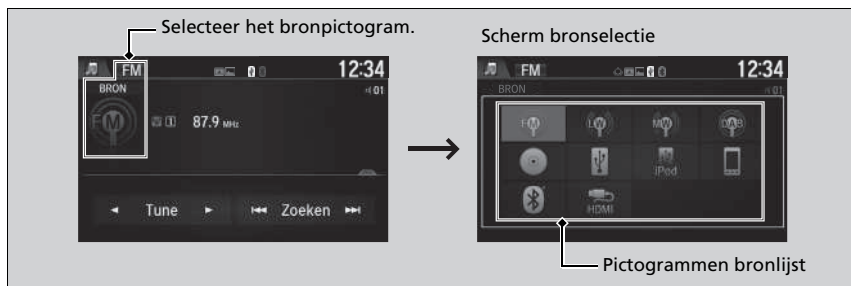

Selecteer het pictogram van de huidige bron en selecteer vervolgens een pictogram in de lijst met bronnen om te wisselen van audiobron.

Beperkingen voor handmatige bediening

Bepaalde handmatige functies zijn uitgeschakeld of niet beschikbaar terwijl het voertuig rijdt. Een grijs weergegeven optie kan pas worden geselecteerd wanneer het voertuig stilstaat.

►► Audiobron selecteren

Als u voorgeïnstalleerde audio-apps start, wordt  weergegeven in de linkerbovenhoek van het scherm. Deze voorgeïnstalleerde apps kunnen niet worden weergegeven op het scherm voor bronselectie. U kunt deze audio-apps starten vanuit de **App-/widgetlijst**.



AM/FM-radio afspelen

Knop  (Aan/uit)
Druk hierop om het audiosysteem in en uit te schakelen.

Pictogrammen VOL (volume)
Raak deze aan om het volume af te stellen.



Pictogram  (Menu)
Raak dit aan om de menu-items weer te geven.

Pictogram  (Terug)
Raak dit aan om terug te keren naar het vorige scherm.

Tune-pictogrammen
Selecteer  of  om de radiofrequentie af te stemmen.

Audio-/Informatiescherm

Pictogram Openen/Sluiten^{*1}
Toont/verbergt de gedetailleerde informatie.

Zoekpictogrammen
Selecteer  of  om omhoog en omlaag langs de gekozen bandbreedte naar een zender met een sterk signaal te zoeken.

*1: Sommige of alle lijsten worden mogelijk niet weergegeven.

Voorkeuzegeheugen

Om een zender op te slaan:

1. Stem de gekozen zender af.
2. Raak het pictogram  aan.
3. Selecteer **Preset opslaan**.
4. Selecteer het voorkeuzenummer voor de zender die u wilt opslaan.

Zenderlijst

Geeft een overzicht van de krachtigste zenders op de gekozen band.

1. Raak het pictogram  aan.
2. Selecteer **Zenderlijst**.
3. Selecteer de zender.

Handmatige update

Hiermee kunt u de beschikbare zenderlijst altijd updaten.

1. Raak het pictogram  aan.
2. Selecteer **Zenderlijst**.
3. Selecteer **Updatelijst**.

Voorkeuzegeheugen

Het controlelampje **ST** verschijnt op het display om stereo FM-uitzendingen aan te geven.
Stereoweergave is in AM niet beschikbaar.

Audiomodus wijzigen

Druk op de knop **SOURCE** op het stuurwiel of selecteer **BRON** op het scherm.

Afstandsbediening van het audiosysteem BLZ. 234

U kunt ook van modus wisselen door **Bron veranderen** te selecteren in het scherm **Audiomenu**.

U kunt 12 AM-zenders en 12 FM-zenders opslaan in het voorkeuzegeheugen. AM heeft twee soorten frequenties (LW en MW). U kunt zes zenders op iedere frequentie opslaan.

■ Scannen

Laat gedurende 10 seconden elk van de krachtigste zenders op de gekozen band horen.

1. Raak het pictogram  aan.
2. Selecteer **Scannen**.

Om de scan te annuleren, selecteert u **Scan annuleren**.

■ Radio Data System (RDS)

Biedt data-informatie in tekstvorm over het door u geselecteerde, RDS uitzendende FM-station.

■ RDS-zender zoeken in zenderlijst

1. Raak het pictogram  aan terwijl u naar een FM-station luistert.
2. Selecteer **Zenderlijst**.
3. Selecteer de zender.

■ Handmatige update

Hiermee kunt u de beschikbare zenderlijst altijd updaten.

1. Raak het pictogram  aan terwijl u naar een FM-station luistert.
2. Selecteer **Zenderlijst**.
3. Selecteer **Updatelijst**.

⌘ Radio Data System (RDS)

Wanneer u een voor RDS geschikte FM-zender selecteert, gaat de RDS automatisch aan en de frequentiedisplay verandert in de zendernaam. Als het signaal van de zender echter zwakker wordt, wordt in plaats van de naam van het station de frequentie weergegeven.

■ Radiotekst

Geeft de radio-tekstinformatie van de geselecteerde RDS-zender weer.

1. Raak het pictogram  aan.
2. Selecteer **Radiotekst**.

■ Scannen

Laat gedurende 10 seconden elk van de krachtigste zenders op de gekozen band horen.

1. Raak het pictogram  aan.
2. Selecteer **Scannen**.

Om de scan te annuleren, selecteert u **Scan annuleren**.

DAB (Digital Audio Broadcasting) afspelen*

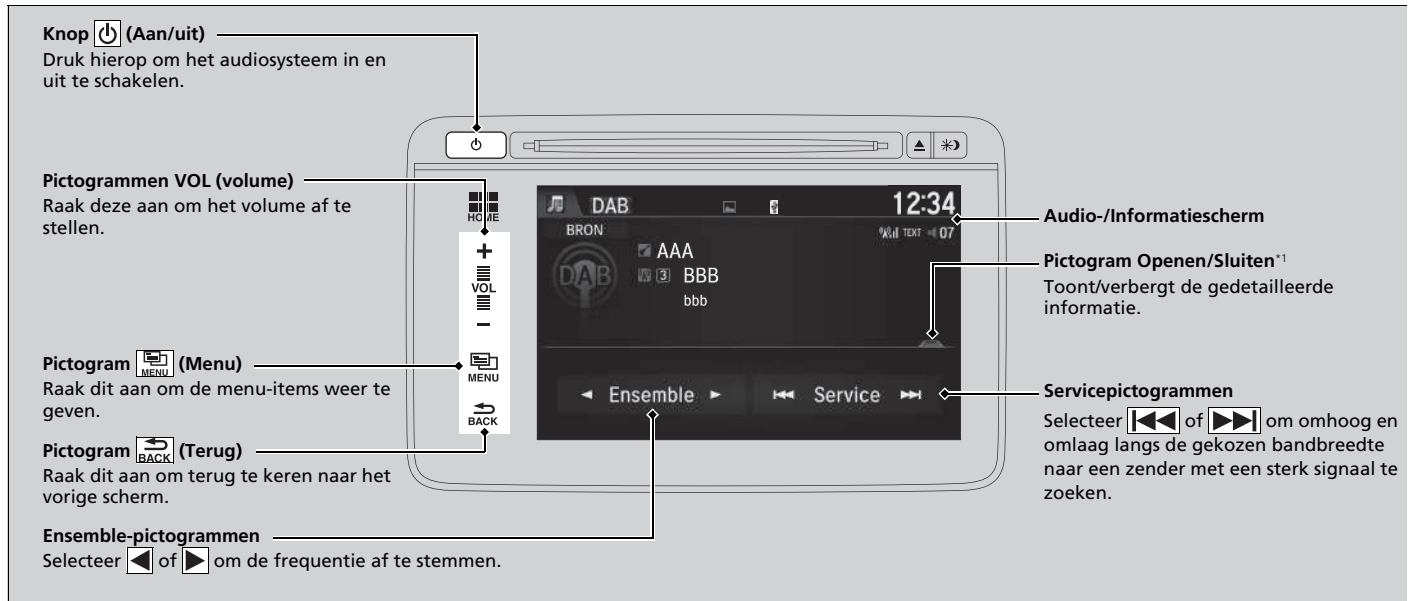

*1: Sommige of alle lijsten worden mogelijk niet weergegeven.

Voorkeuzegeheugen

Slaat een zender op:

1. Stem de gekozen zender af.
2. Raak het pictogram  aan.
3. Selecteer **Preset opslaan**.
4. Selecteer het voorkeuzenummer voor de zender die u wilt opslaan.

Ensemblelijst

Geeft een overzicht van de krachtigste zenders.

1. Raak het pictogram  aan.
2. Selecteer **Ensemblelijst**.
3. Selecteer de zender.

Handmatige update

Hiermee kunt u de beschikbare zenderlijst altijd updaten.

1. Raak het pictogram  aan.
2. Selecteer **Ensemblelijst**.
3. Selecteer **Updatelijst**.

Scannen

Laat gedurende 10 seconden elk van de krachtigste zenders op de gekozen band horen.

1. Raak het pictogram  aan.
 2. Selecteer **Scannen**.
 3. Selecteer **Ensemble scannen** of **Service scannen**.
- Om de scan te annuleren, selecteert u **Scan annuleren**.

DAB (Digital Audio Broadcasting) afspelen *

Audiomodus wijzigen

Druk op de knop **SOURCE** op het stuurwiel of selecteer

BRON op het scherm.

Afstandsbediening van het audiosysteem BLZ. 234

U kunt ook van modus wisselen door **Bron veranderen** te selecteren in het scherm **Audiomenu**.

U kunt 12 DAB-zenders in het voorkeuzegeheugen opslaan.

Radiotekst

Geeft de radio-tekstinformatie van de geselecteerde DAB-zender weer.

1. Raak het pictogram  aan.
2. Selecteer **Radiotekst**.

Cd afspelen

Uw audiosysteem ondersteunt audio-cd's, cd-r's en cd-rw's in de indeling MP3 of WMA, of AAC*1. Selecteer de CD-modus nadat de cd is geladen.

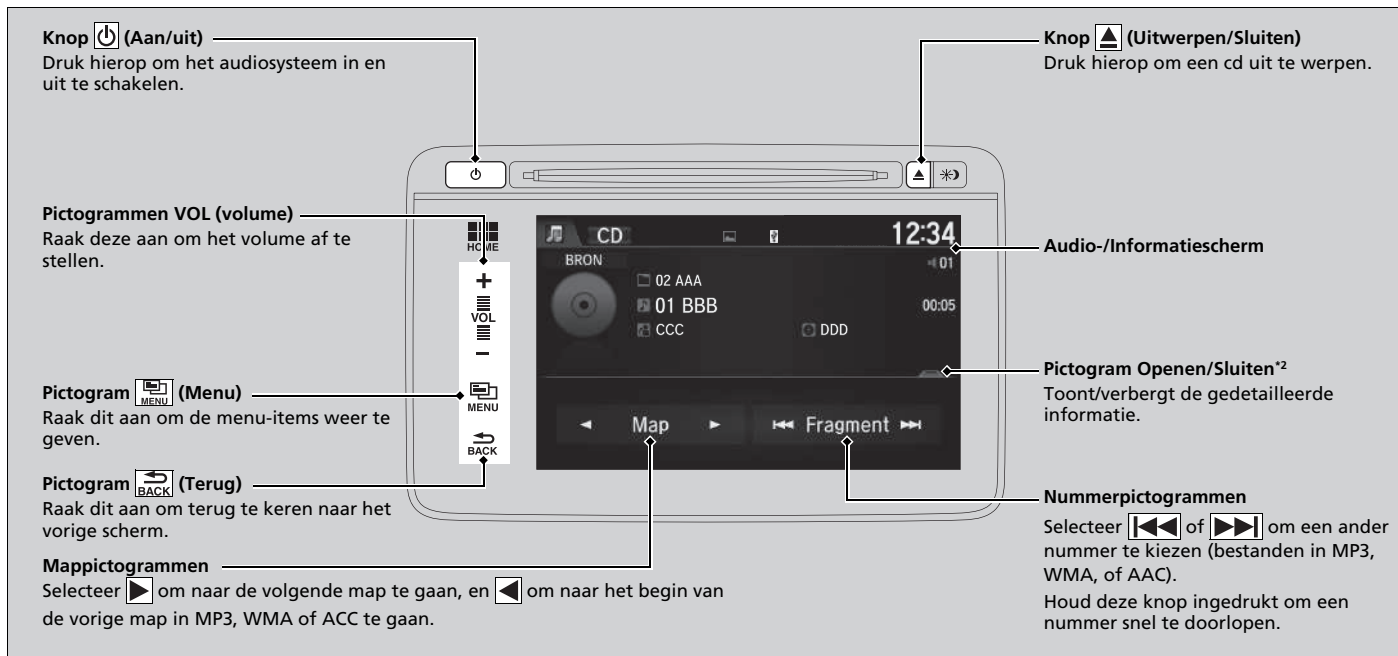

*1: Alleen bestanden met AAC-indeling die zijn opgenomen met iTunes kunnen worden afgespeeld op dit systeem.

*2: Sommige of alle lijsten worden mogelijk niet weergegeven.

Bestand selecteren in de muziekzoeklijst (MP3/WMA/AAC)

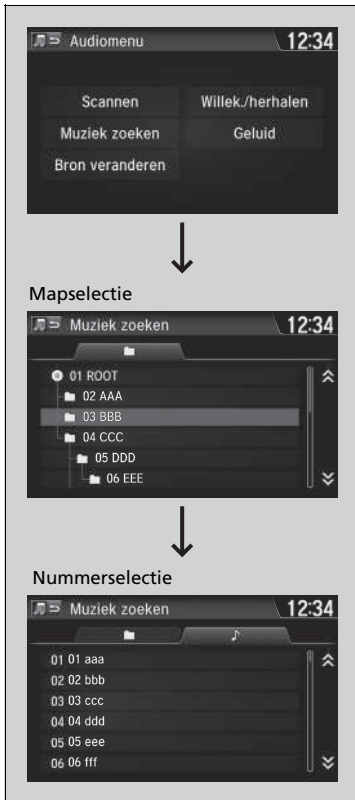

1. Raak het pictogram  aan en selecteer **Muziek zoeken**.

2. Selecteer een map.

3. Selecteer een track.

►► Cd afspelen

ATTENTIE

Gebruik geen cd's waarop stickers zijn geplakt. De sticker kan losraken zodat de cd vastloopt.

WMA-bestanden die beveiligd zijn door middel van DRM (Digital Rights Management) kunnen niet worden afgespeeld.

Het audiosysteem geeft **Onafspeelbaar bestand** weer en gaat door naar het volgende bestand.

Onder de volgende omstandigheden worden tekstgegevens op het display weergegeven:

- Als u een nieuwe map, een nieuw bestand of een nieuw nummer selecteert.
- Als u de audiomodus verandert naar cd.
- Als u een cd plaatst.

Als u de cd uitwerpt, maar deze niet verwijdert uit de sleuf, wordt de cd automatisch na enkele seconden weer geladen.

■ Afspeelmodus selecteren

U kunt de modi scannen, herhalen en willekeurig selecteren tijdens het afspelen van een track of bestand.



1. Raak het pictogram  aan.
2. Selecteer **Scannen** of **Willek./herhalen**.
3. Selecteer een modus.

■ Afspeelmodus uitschakelen

1. Raak het pictogram  aan.
2. Selecteer de modus die u wilt uitschakelen.

►► Afspeelmodus selecteren

Items van menu Afspeelmodus

Scannen

Scan mappen (MP3/WMA/AAC): Van het eerste bestand in alle hoofdmappen wordt gedurende 10 seconden een voorbeeld afgespeeld.

Scan tracks: Druk hierop om alle nummers op de cd 10 seconden lang af te spelen (alle bestanden in de huidige map in MP3, WMA of AAC).

Willek./herhalen

Map herhalen (MP3/WMA/AAC): Herhaalt alle bestanden in de huidige map.

Fragm. herhalen: Herhaalt huidige track/bestand.

Willekeurig in map (MP3/WMA/AAC): Speelt alle bestanden in de huidige map af in willekeurige volgorde.

Alle fragm. willek.: Speelt alle tracks/bestanden af in willekeurige volgorde.

iPod afspelen

Sluit de iPod met uw dock-stekker aan op de USB-poort en selecteer de iPod-modus.

🔌 **USB-poort(en)** BLZ. 231

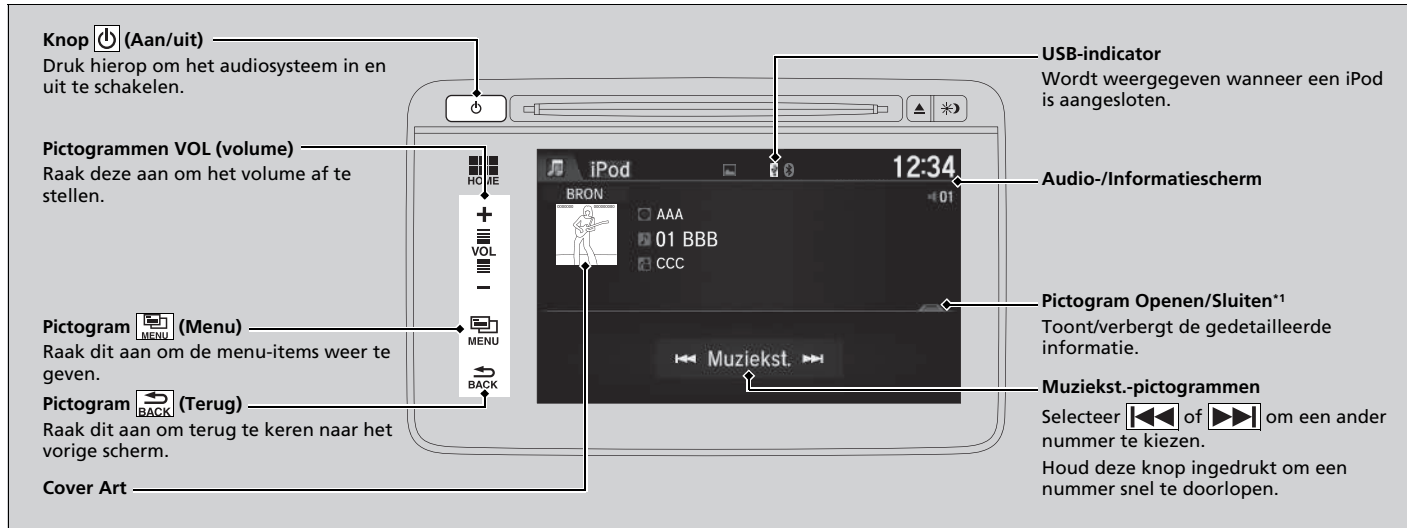

*1: Sommige of alle lijsten worden mogelijk niet weergegeven.

Nummer selecteren in de muziekzoeklijst



1. Raak het pictogram  aan en selecteer **Muziek zoeken**.

2. Selecteer de items in het betreffende menu.

► iPod afspelen

De beschikbare bedieningsfuncties kunnen variëren per model of versie. Sommige functies zijn mogelijk niet beschikbaar op het audiosysteem van het voertuig.

In geval van een storing kan een foutmelding op het audio-/informatiescherm verschijnen.

 **iPod/USB-flashdrive** BLZ. 315

Als u de muziek-app op uw iPhone/iPod gebruikt terwijl de telefoon is aangesloten op het audiosysteem, kunt u dezelfde app mogelijk niet gebruiken op het audio-/informatiescherm.

Sluit het apparaat opnieuw aan indien nodig.

Selecteer **USB-apparaat veranderen** in het **Audiomenu** om naar een ander USB-apparaat te schakelen.

Af speelmodus selecteren

U kunt de modi Repeat en Shuffle selecteren tijdens het afspelen van een bestand.

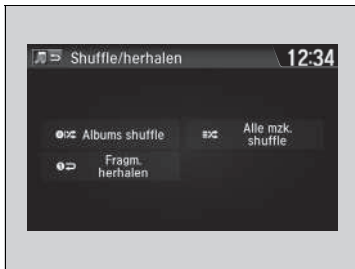

1. Raak het pictogram  aan.
2. Selecteer **Shuffle/herhalen**.
3. Selecteer een modus.

Af speelmodus uitschakelen

1. Raak het pictogram  aan.
2. Selecteer de modus die u wilt uitschakelen.

Af speelmodus selecteren

Items van menu Af speelmodus

Albums shuffle: Speelt in een geselecteerde lijst (afspeellijsten, artiesten, albums, nummers, podcasts, genres, componisten of audioboeken) alle beschikbare albums af in willekeurige volgorde.

Alle mzk. shuffle: Speelt in een geselecteerde lijst (afspeellijsten, artiesten, albums, nummers, podcasts, genres, componisten of audioboeken) alle beschikbare bestanden af in willekeurige volgorde.

Fragm. herhalen: Herhaalt de huidige track.

Afspelen van een USB-flashdrive

Uw audiosysteem leest op een USB-flashdrive geluids- en videobestanden en speelt deze af in MP3-, WMA-, AAC*1- of WAV-indeling.

Sluit uw USB-flashdrive aan op de USB-poort en selecteer vervolgens de USB-modus.

► USB-poort(en) BLZ. 231

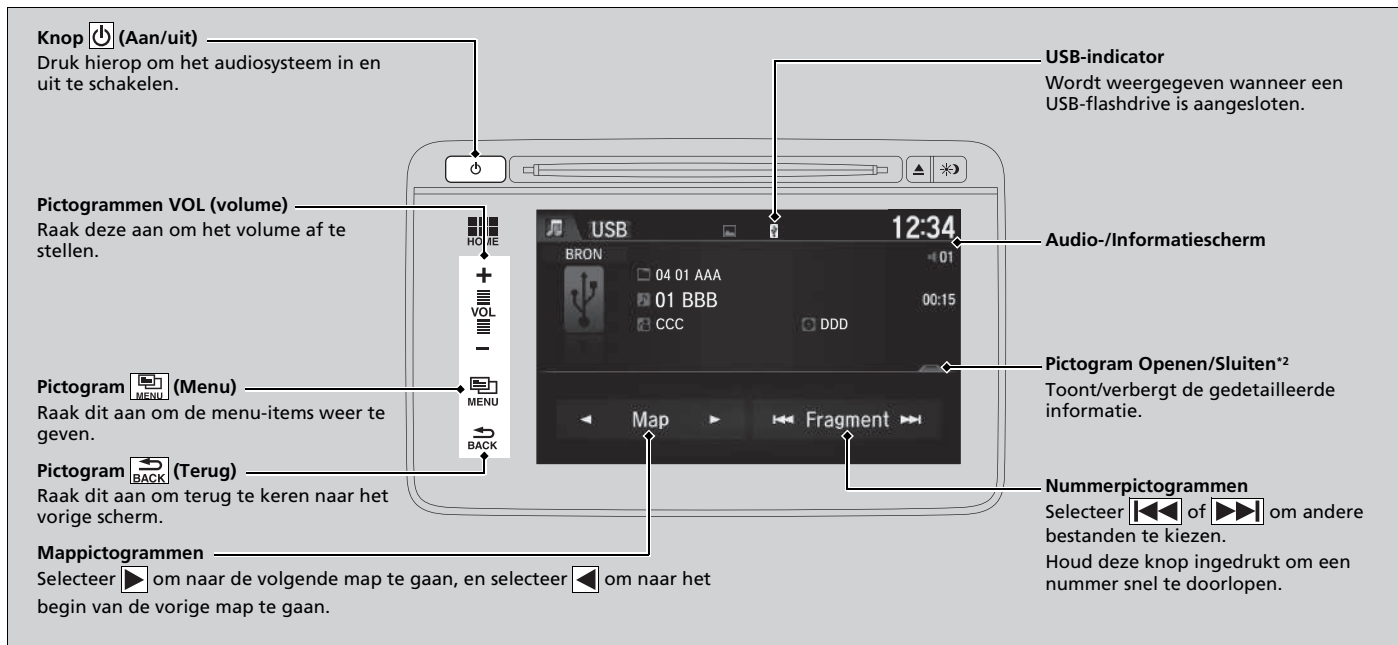

*1: Alleen bestanden met AAC-indeling die zijn opgenomen met iTunes kunnen worden afgespeeld op dit systeem.

*2: Sommige of alle lijsten worden mogelijk niet weergegeven.

Bestand uit de muziekzoeklijst selecteren

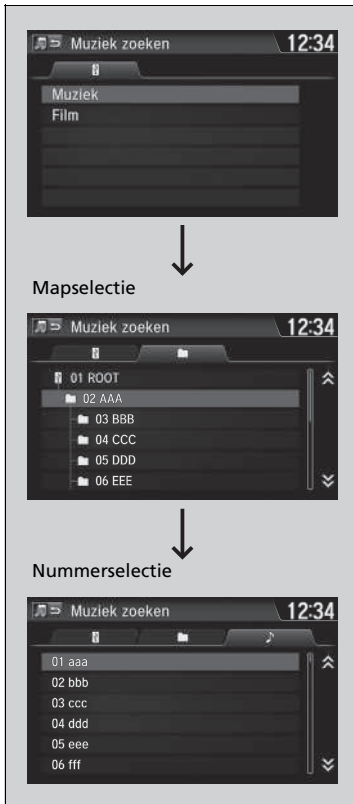

1. Raak het pictogram  aan en selecteer **Muziek zoeken**.
2. Selecteer **Muziek** of **Film**.

3. Selecteer een map.

4. Selecteer een track.

►► Afspelen van een USB-flashdrive

Gebruik de aanbevolen USB-flashdrives.

► Algemene informatie over het audiosysteem BLZ. 317

WMA-bestanden die beveiligd zijn door middel van DRM (Digital Rights Management) kunnen niet worden afgespeeld.

Het audiosysteem geeft **Onafspeelbaar bestand** weer en gaat door naar het volgende bestand.

In geval van een storing kan een foutmelding op het audio/informatiescherm verschijnen.

► iPod/USB-flashdrive BLZ. 315

Selecteer **USB-apparaat veranderen** in het **Audiomenu** om naar een ander USB-apparaat te schakelen.

Af speelmodus selecteren

U kunt tijdens het afspelen van een bestand de modi scan, herhalen en willekeurig selecteren.



1. Raak het pictogram  aan.
2. Selecteer **Scannen** of **Willek./herhalen**.
3. Selecteer een modus.

Af speelmodus uitschakelen

1. Raak het pictogram  aan.
2. Selecteer de modus die u wilt uitschakelen.

Af speelmodus selecteren

Items van menu Af speelmodus

Scannen

Map scan: Van het eerste bestand in alle hoofdmappen wordt gedurende 10 seconden een voorbeeld afgespeeld.

Tracks scannen (Films scannen*1): Van alle bestanden in de huidige map wordt gedurende 10 seconden een voorbeeld afgespeeld.

Willek./herhalen

Map herhalen: Herhaalt alle bestanden in de huidige map.

Fragm. herhalen (Films herhalen*1): Herhaalt het huidige bestand.

Willekeurig in map: Speelt alle bestanden in de huidige map af in willekeurige volgorde.

Alle fragm. willek. (Alle films willek.*1): Speelt alle bestanden af in willekeurige volgorde.

Tijdens het afspelen van een video-bestand:

Afspelen/pauze: Selecteer om een bestand te hervatten of af te spelen.

Stoppen: Selecteer om een bestand te stoppen.

*1: Tijdens het afspelen van een video-bestand

Bluetooth®-audio afspelen

Met het audiosysteem kunt u naar muziek op uw *Bluetooth*-compatibele telefoon luisteren. Deze functie is beschikbaar wanneer de telefoon gekoppeld is aan en verbonden is met het HFT-systeem (Hands-Free Telephone) van het voertuig.

🔧 **Telefooninstellingen** BLZ. 375

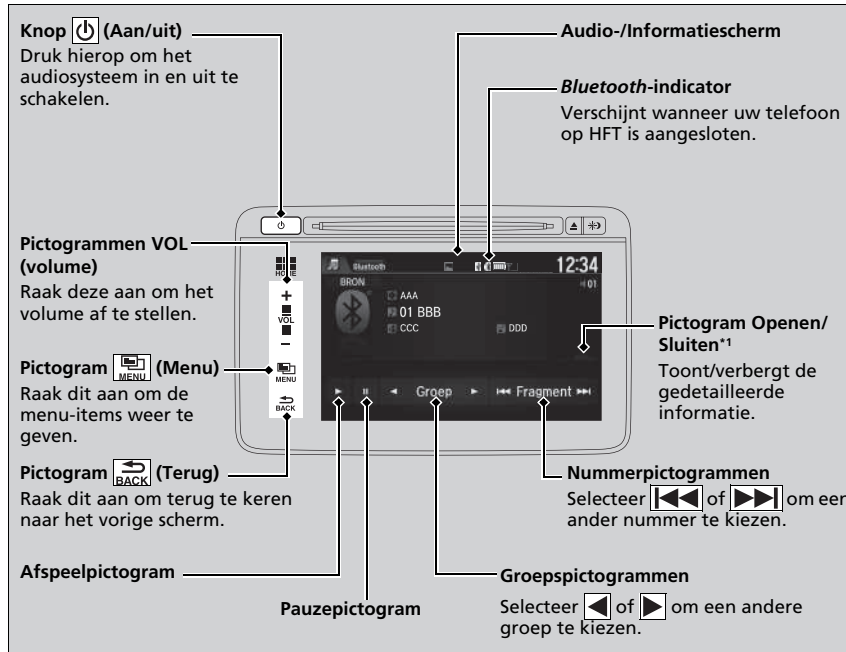

*1: Afhankelijk van het *Bluetooth*®-apparaat dat u aansluit, worden sommige of alle lijsten mogelijk niet weergegeven.

🔗 *Bluetooth*®-audio afspelen

Niet alle voor *Bluetooth* geschikte telefoons met streaming audio-mogelijkheden zijn compatibel.

Vraag een dealer om te controleren of uw telefoon compatibel is.

Het kan verboden zijn om tijdens het rijden bepaalde functies van gegevensapparaten te gebruiken.

Er kan slechts één telefoon tegelijk in combinatie met HFT worden gebruikt.

Als er meer dan twee gekoppelde telefoons in het voertuig zijn, zal de eerste gekoppelde telefoon die het systeem vindt automatisch worden verbonden.

Als meer dan één telefoon aan het HFT-systeem is gekoppeld, kan er een vertraging optreden voor het systeem begint te spelen.

In sommige gevallen worden de naam van de artiest, het album of het nummer niet correct weergegeven.

Sommige functies zijn op sommige apparaten mogelijk niet beschikbaar.

Bluetooth®-audiobestanden afspelen

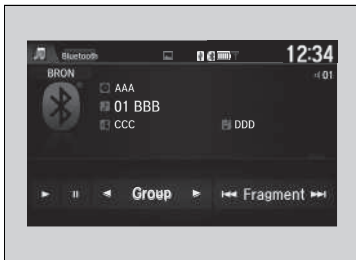

1. Zorg dat de telefoon gekoppeld is aan en verbonden is met het systeem.

► **Telefooninstellingen** BLZ. 375

2. Selecteer de *Bluetooth*®-audiomodus.

Als de telefoon niet wordt herkend, is mogelijk al een andere HFT-compatibele telefoon verbonden, die niet compatibel is met *Bluetooth*®-audio.

Bestand pauzeren of hervatten

Selecteer het afspeelpictogram of pauzepictogram.

Naar muziek zoeken

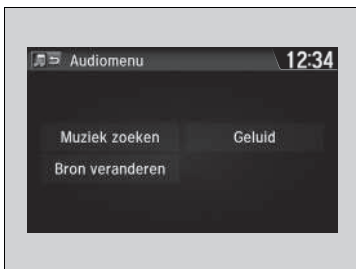

1. Raak het pictogram  aan.
2. Selecteer **Muziek zoeken**.
3. Selecteer een zoekcategorie (bijv. Albums).
4. Selecteer een item.
 - De selectie wordt afgespeeld.

Bluetooth®-audiobestanden afspelen

Om de audiobestanden af te spelen moet u wellicht uw telefoon bedienen. In dat geval dient u de bedieningsinstructies van de telefoonfabrikant op te volgen.

De op de telefoon afgespeelde muziek pauzeert bij het schakelen naar een andere modus.

Naar muziek zoeken

Afhankelijk van het *Bluetooth*®-apparaat dat u aansluit, worden sommige of alle lijsten mogelijk niet weergegeven.

Het afspelen van een video met HDMI™

Met het audiosysteem kunt u video's van een HDMI-compatibel apparaat afspelen.
Sluit het apparaat aan met een HDMI™-kabel en selecteer vervolgens de HDMI™-modus.

► **HDMI™-poort*** BLZ. 232



* Niet beschikbaar op alle modellen

■ Hoogte/breedteverhouding wijzigen



1. Raak het pictogram  aan.
2. Selecteer **Instellingen**.
3. Selecteer **Audio**.
4. Selecteer **Afstelling beeldverh.**
5. Selecteer de instelling die u wilt.
6. Selecteer **OK**.

►► Het afspelen van een video met HDMI™

Deze functie is beperkt tijdens het rijden. Als u video's wilt afspelen, stop dan het voertuig en schakel de parkeerrem in.

On-board apps

Honda Connect heeft de mogelijkheid van on-board apps die kunnen worden gecreëerd door Honda of door derden. Apps kunnen reeds zijn geïnstalleerd of met Honda App Center worden gedownload. Sommige apps vereisen internettoegang, dit is mogelijk via de Wi-Fi-verbinding.

📶 Wi-Fi-verbinding BLZ. 311

Ga naar onderstaand internetadres voor meer informatie:

<https://livhs.os.ixonos.com/honda/help>

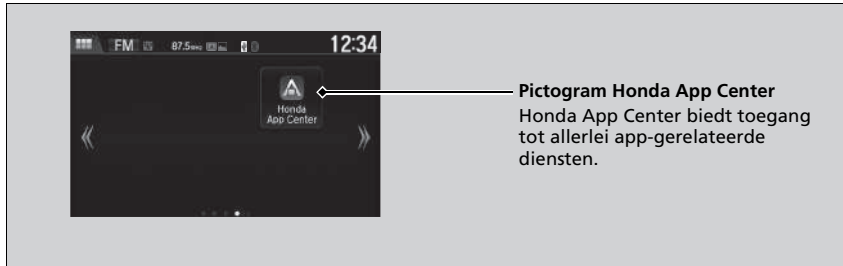

- Het gebruik van het display-audiosysteem tijdens het rijden kan uw aandacht van de weg afleiden en zodoende een ongeval veroorzaken, waarbij u ernstig of dodelijk letsel kunt oplopen. Bedien systeembedieningselementen alleen wanneer de omstandigheden zodanig zijn dat u dit op een veilige manier kunt doen. **Houd u altijd aan de wetten van het land wanneer u dit apparaat gebruikt.**
- Toepassingen op de hoofddunit kunnen op elk moment worden gewijzigd. Dit kan betekenen dat ze niet beschikbaar zijn of anders werken. Honda is in dergelijke gevallen niet aansprakelijk.
- Toepassingen beschikbaar op het apparaat kunnen worden geleverd door andere partijen dan Honda, er kunnen dus softwarelicenties en kosten van derden van toepassing zijn.
- Dataverbruik en roamingkosten kunnen van toepassing zijn op toepassingen op het apparaat in combinatie met uw mobiele telefoon en Honda is niet aansprakelijk voor eventuele kosten die voortkomen uit een dergelijk gebruik. Honda raadt u aan de netwerkprovider van uw mobiele telefoon van tevoren te raadplegen.
- Het downloaden van toepassingen vanaf Honda App Center is onderworpen aan de bepalingen en voorwaarden die zijn te vinden op: <https://livhs.os.ixonos.com/honda/help>, hiervoor kunnen ook kosten in rekening worden gebracht.

📶 On-board apps

Zorg ervoor dat de GPS-instelling is ingeschakeld voordat u Honda App Center gebruikt.

📶 Instelbare functies BLZ. 322

Zelfs als u de **Achtergrondkleur** op het scherm **Systeeminstellingen** wijzigt, wordt dit niet weergegeven op het scherm van Honda App Center.

Smartphone-verbinding

Sommige van uw smartphone-apps kunnen worden weergegeven en gebruikt op het audio-/informatiescherm wanneer de telefoon is aangesloten op het audiosysteem. U kunt uw telefoon aansluiten met een kabel, of draadloos.

➤ **Uw iPhone aansluiten** BLZ. 310

➤ **Wi-Fi-modus (instellen voor de eerste keer)** BLZ. 311

Smartphone-verbinding

Parkeer op een veilige plek voordat u uw telefoon aansluit en terwijl u de weergegeven apps gebruikt.

Niet alle telefoons zijn compatibel met dit systeem. Het systeem toont niet alle beschikbare apps op uw smartphone en sommige apps moeten vooraf worden geïnstalleerd. Vraag een dealer om meer informatie.

U moet de *Bluetooth*®-verbinding met uw smartphone inschakelen als een ander elektronisch apparaat is aangesloten.

➤ **Een andere telefoon koppelen dan de momenteel gekoppelde telefoon** BLZ. 376

Het volgende kan verschillen per type telefoon:

- Een smartphone aansluiten op het systeem.
- Apps die kunnen worden gebruikt op het scherm.
- Reactietijd/updatetijd display

Wij ondersteunen niet alle apps op het audiosysteem. Vraag eventueel de app-provider om informatie over de functies van de apps.

Laat u niet afleiden door het scherm terwijl u een voertuig bestuurt.

Om de smartphone-verbinding te gebruiken, moet u uw smartphone eerst koppelen aan het audiosysteem via *Bluetooth*®.

► **Telefooninstellingen** BLZ. 375

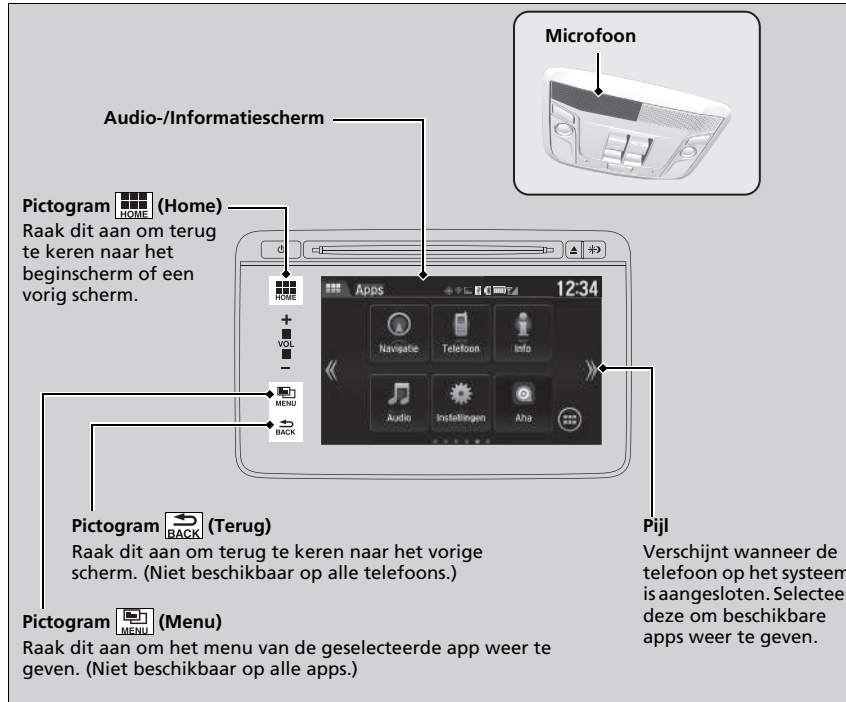

Uw iPhone aansluiten

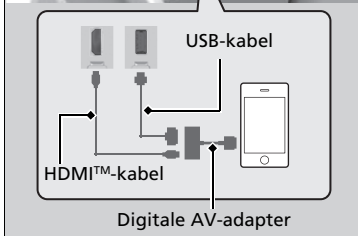

1. Sluit uw telefoon aan op het audiosysteem via *Bluetooth*®.

📱 **Telefooninstellingen** BLZ. 375

2. Sluit de digitale AV-adapter aan op de HDMI™-aansluiting.

3. Sluit de digitale AV-adapter aan op uw iPhone.

► Wacht totdat een pijl op het beginscherm wordt weergegeven.

4. Selecteer de pijl om de beschikbare smartphone-apps weer te geven op het audio-/informatiescherm.

► U moet mogelijk werken vanaf de telefoon.

5. Selecteer een app die u wilt gebruiken vanaf het audio-/informatiescherm.

► Raak het pictogram  aan om terug te keren naar het vorige scherm.

Uw iPhone aansluiten

Zorg ervoor dat u eerst de digitale AV-adapter in de HDMI™-aansluiting steekt. Als u dat niet doet, zal de smartphone-verbinding mogelijk niet correct werken.

Om uw telefoon op te laden, sluit u deze ook aan op de USB-aansluiting.

Neem contact op met een dealer voor informatie over het aanschaffen van een digitale AV-adapter of HDMI™-kabel.

Wi-Fi-verbinding

U kunt het audiosysteem van het display verbinden met het internet via Wi-Fi en door websites bladeren of online diensten gebruiken op het audio-/informatiescherm. Als uw telefoon beschikt over hotspotmogelijkheden, kan het systeem door middel van "tethering" worden aangesloten op uw telefoon. Doorloop de volgende stappen om dit in te stellen.

Wi-Fi-modus (instellen voor de eerste keer)



1. Raak het pictogram  aan.
2. Selecteer **Instellingen**.
3. Selecteer **Bluetooth / Wi-Fi**.
4. Selecteer de tab **Wi-Fi**.
5. Selecteer **Wi-Fi AAN/UIT-status** en vervolgens **Aan**.
6. Selecteer **Wi-Fi apparatenlijst**.
 - Zorg ervoor dat de Wi-Fi-instelling van uw telefoon in de toegangspuntmodus (tethering-modus) staat.
 - Selecteer de telefoon die u wilt aansluiten op het systeem.
 - Als u de telefoon die u wilt aansluiten niet kunt vinden in de lijst, selecteer dan **Scannen**.

Wi-Fi-modus (instellen voor de eerste keer)

U kunt de instelprocedure niet uitvoeren terwijl het voertuig rijdt. Parkeer op een veilige plek om het audiosysteem in te stellen in de Wi-Fi-modus.

Sommige telefoonmaatschappijen brengen kosten in rekening voor tethering. Controleer uw telefoonabonnement.

Controleer de handleiding van uw telefoon om vast te stellen of uw telefoon beschikt over Wi-Fi-connectiviteit.

U kunt controleren of de Wi-Fi-verbinding aan of uit is met het pictogram  op **Wi-Fi apparatenlijst**. Transmissietoerental en andere gegevens worden niet op dit scherm weergegeven.

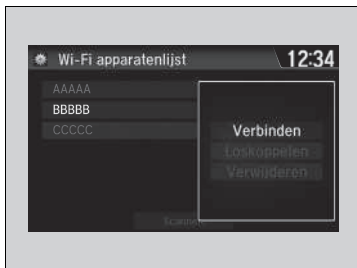

7. Selecteer **Verbinden.**

- Voer een wachtwoord voor uw telefoon in en selecteer **Klaar**.
- Als u het wachtwoord niet op het weergegeven toetsenbord kan invoeren, wijzigt u het toetsenbord in de versie waarmee u het kunt invoeren vanuit de Android-instelling.
 - **Instelbare functies** BLZ. 322
- Als de verbinding is gelukt, wordt het pictogram  weergegeven in de lijst.

8. Raak het pictogram  aan om terug te keren naar het beginscherm te gaan.

Wi-Fi-modus (nadat de eerste instelling is uitgevoerd)

Zorg ervoor dat de Wi-Fi-instelling van uw telefoon in de toegangspuntmodus (tethering-modus) staat.

Wi-Fi-modus (instellen voor de eerste keer)

Als u het wachtwoord niet op het weergegeven toetsenbord kunt invoeren, wijzigt u het toetsenbord in de versie waarmee u het kunt invoeren op de volgende manier: **Instellingen**→**Android**→**Taal en invoer**→selecteer  naast **Android-toetsenbord**→**Invoertaal**→vink het vakje naast **Systeemtaal gebruiken** uit→selecteer de talen voor het toetsenbord die u kunt invoeren.

Wi-Fi-modus (nadat de eerste instelling is uitgevoerd)

iPhone-gebruikers

Mogelijk moet u opnieuw een eerste instelling voor de Wi-Fi-verbinding uitvoeren nadat u uw telefoon hebt opgestart.

Siri Eyes Free

U kunt spreken met Siri met behulp van de knop  (Spreken) op het stuurwiel wanneer uw iPhone is gekoppeld aan het handsfree telefoonsysteem (HFT).

► **Telefooninstellingen** BLZ. 375

► Siri Eyes Free

Siri is een handelsmerk van Apple Inc.

Controleer de website van Apple Inc. voor functies die beschikbaar zijn voor Siri.

Wij adviseren om Siri alleen te gebruiken in Siri Eyes Free als u een voertuig bestuurt.

► Gebruik van Siri Eyes Free

Sommige opdrachten werken alleen met specifieke telefoonfuncties of apps.

Gebruik van Siri Eyes Free

Knop (Ophangen/Terug)

Druk hierop om Siri uit te schakelen.

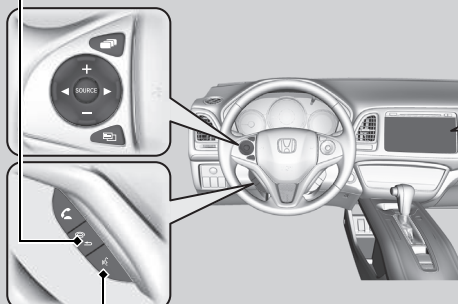

Verschijnt wanneer Siri is geactiveerd tijdens Siri Eyes Free

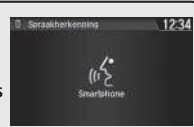

Tijdens Siri Eyes Free:
Het display blijft hetzelfde. Er verschijnt geen feedback of opdracht.

Knop (Spreken)

Houd deze knop ingedrukt totdat het display verandert zoals afgebeeld.

Cd-speler

Als een cd-fout optreedt, kunnen de volgende meldingen worden getoond.

Foutmelding	Oorzaak	Oplossing
Onafspeelbaar bestand ^{*1} Onafspeelbaar bestand ^{*2}	Indeling track/bestand niet ondersteund	<ul style="list-style-type: none"> Huidige track/bestand wordt overgeslagen. Het volgende ondersteunde nummer/bestand wordt automatisch afgespeeld.
Slechte schijf Controleer aub instructieboekje Druk op uitwerpen ^{*1} Slechte disc Zie de gebruikershandleiding Druk op uitwerpen ^{*2}	Mechanische fout	<ul style="list-style-type: none"> Druk op de knop  (uitwerpen), neem de cd uit en controleer of de foutmelding is verdwenen. Controleer of de disk niet beschadigd of vervormd is en voer deze opnieuw in. <ul style="list-style-type: none"> ➤ Bescherming van uw cd's BLZ. 318 Als de foutmelding opnieuw verschijnt, druk dan op de knop  en verwijder de cd. Voer een andere disk in. <ul style="list-style-type: none"> Als de nieuwe disk wordt afgespeeld, is er een probleem met de eerste disk. Neem contact op met uw dealer wanneer de foutmelding opnieuw verschijnt of de cd niet kan worden verwijderd. <ul style="list-style-type: none"> Probeer de disk niet uit de speler te forceren.
Mechanische fout ^{*1} Mecha-fout ^{*2}		
Slechte schijf Controleer aub instructieboekje ^{*1} Slechte disc Zie de gebruikershandleiding ^{*2}	Servostoring	
Schijf controleren ^{*1} Disc controleren ^{*2}	Cd-fout	<ul style="list-style-type: none"> Controleer de cd op beschadiging of vervorming. <ul style="list-style-type: none"> ➤ Bescherming van uw cd's BLZ. 318
Hitte fout ^{*1} Hittefout ^{*2}	Hoge temperatuur	<ul style="list-style-type: none"> Schakel het audiosysteem uit en laat de speler afkoelen tot de foutmelding verdwenen is.

*1: Audiosysteem met kleurenscherm

*2: Display-audiosysteem

iPod/USB-flashdrive

Als een fout optreedt tijdens het afspelen van een iPod of USB-flashdrive, dan kunnen de volgende foutmeldingen worden getoond. Neem contact op met een dealer wanneer de foutmelding niet kan worden gewist.

Foutmelding	Oplossing
USB fout ^{*1} USB-fout ^{*2}	Verschijnt als er een storing van de USB-adapterunit is. Controleer of het apparaat compatibel is met de USB-adapterunit.
Ongeschikt USB-apparaat ^{*1} Incompatibel USB-apparaat Zie de gebruikershandleiding ^{*2}	Verschijnt wanneer een incompatibel apparaat is aangesloten. Koppel het apparaat los. Schakel vervolgens het audiosysteem uit en weer in. Sluit het apparaat dat de fout veroorzaakte niet opnieuw aan.
Niet-ondersteunde versie ^{*1} Niet-onderst. versie ^{*2}	Verschijnt wanneer een niet-ondersteunde iPod is aangesloten. Als de melding verschijnt wanneer een ondersteunde iPod is aangesloten, werk de iPod-software dan bij tot een nieuwere versie.
Opnieuw verbinden ^{*1} Opnieuw verbinden ^{*2}	Verschijnt wanneer het systeem de iPod niet herkent. Sluit de iPod opnieuw aan.
Onafspeelbaar bestand ^{*1} Niet afspeelb. bestand ^{*2}	Verschijnt wanneer de bestanden in de USB-flashdrive van DRM- of een niet-ondersteunde indeling zijn. Deze foutmelding verschijnt gedurende drie seconden, daarna hoort u de volgende track.
Geen gegevens ^{*1} Geen nummer (song) ^{*1} Geen gegevens ^{*2}	iPod en USB-flashdrive Controleer of er compatibele bestanden op het apparaat staan.
	iPod Verschijnt wanneer de iPod leeg is.
	USB-flashdrive Verschijnt wanneer de USB-flashdrive leeg is of er geen MP3-, WMA- of AAC-bestanden op de USB-flashdrive aanwezig zijn.
Niet ondersteund	Verschijnt als een niet-ondersteund apparaat wordt aangesloten. Sluit als deze melding verschijnt wanneer een ondersteund apparaat is aangesloten, het apparaat opnieuw aan.

*1: Audiosysteem met kleurenscherm

*2: Display-audiosysteem

Modellen met display-audiosysteem

Android/Apps

Als een fout optreedt tijdens het gebruik van het audiosysteem of de apps, dan kunnen de volgende foutmeldingen worden getoond. Neem contact op met een dealer wanneer de foutmelding niet kan worden gewist.

Foutmelding	Oplossing
<p>*** is gestopt.*¹</p>	<p>Er is een fout opgetreden in de app, selecteer OK op het scherm om de app te sluiten. Tenzij het een fatale fout is, zal het weer normaal werken wanneer u de app opstart.</p> <p>Als deze zelfs na het opstarten van de app niet normaal werkt, houdt u de knop  (aan/uit) ingedrukt om een geforceerde reset uit te voeren. Als het nog steeds niet normaal werkt, dient u Fabrieksdata herstellen. te gebruiken.</p> <p>➤ Alle instellingen resetten naar de standaardinstellingen BLZ. 347</p>
<p>*** reageert niet. Wilt u het afsluiten?*</p>	<p>App is bezig.</p> <p>Selecteer Wacht als u nog wat langer wilt wachten op een reactie van de app. Als het zelfs na enige tijd wachten niet reageert, selecteert u OK om de app te sluiten en opnieuw te starten. Als het niet normaal werkt, houdt u de knop  (aan/uit) ingedrukt om een geforceerde reset uit te voeren. U moet ook Fabrieksdata herstellen. uitvoeren.</p> <p>➤ Alle instellingen resetten naar de standaardinstellingen BLZ. 347</p>
<p>Beveiliging waarschuwing</p>	<p>Verschijnt als u de browser opent wanneer de systeemdatum ouder is dan de datum van het certificaat. Dit gebeurt ook wanneer u in een gebied bent waar GPS-ontvangst niet beschikbaar is of de GPS-instelling van de Android-instelling is uitgeschakeld.</p> <ul style="list-style-type: none"> • Zet de GPS-instelling van de Android-instelling aan. • Ga naar een gebied waar GPS-ontvangst beschikbaar is. <p>➤ Instelbare functies BLZ. 322</p>

*1: *** is variabel, en verandert afhankelijk van waar zich een fout voordoet.

Aanbevolen cd's

- Gebruik uitsluitend hoogwaardige cd-r of cd-rw type cd's met een label voor audiogebruik.
- Gebruik alleen cd-r of cd-rw type cd's waarbij de opnamen zijn afgesloten.
- Gebruik alleen standaard cd's met een ronde vorm.

De cd-verpakkingen of omhulsels moeten een van deze markeringen hebben.



Cd's met MP3-, WMA- of AAC-bestanden

- Sommige softwarebestanden laten het weergeven van audio of van tekst mogelijk niet toe.
- Sommige versies van MP3-, WMA- of AAC-indelingen worden mogelijk niet ondersteund.

Aanbevolen cd's

Een dual-disk kan op dit audio-apparaat niet worden afgespeeld. Een cd-r of cd-rw kan wellicht ook niet worden afgespeeld indien opgenomen onder bepaalde omstandigheden.

■ Bescherming van uw cd's

Volg de onderstaande voorzorgsmaatregelen bij het hanteren of opslaan van cd's:

- Als een cd niet wordt afgespeeld, leg deze dan terug in zijn hoesje.
- Een cd reinigt u met een zacht en schoon doekje. Wrijf de cd schoon vanuit het midden naar de buitenrand.
- Pak een cd beet bij de randen. Raak nooit het oppervlak aan.
- Stop nooit vreemde voorwerpen in de cd-speler.
- Leg cd's niet in de zon en bescherm ze tegen extreme hitte.
- Breng geen stabilisatorringen of stickers op de cd aan.
- Voorkom vingerafdrukken op de cd en zorg dat de cd niet in aanraking komt met vloeistoffen en viltstiften.

► Bescherming van uw cd's

ATTENTIE

Plaats geen beschadigde cd. Deze kan binnenin vast komen te zitten en het audiosysteem beschadigen.

Voorbeelden:

- Cd's met bobbel, kreukels, labels en zeer dikke cd's

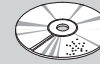

Met bobbel/
kreukels



Met label/
sticker



Gebruik van
printerlabelset

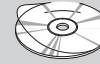

Geseald



Met kunststofring

- Beschadigde cd's

- Cd's van slechte kwaliteit

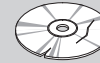

Afgebrokkeld/
gescheurd



Vervormd

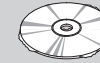

Bramen

- Kleine cd's



8-cm mini-cd's

Compatibele iPod, iPhone en USB-flashdrives

Compatibiliteit van iPod- en iPhone-modellen

Model
iPod (5e generatie)
iPod classic 80GB/160GB (geïntroduceerd in 2007)
iPod classic 120 GB (geïntroduceerd in 2008)
iPod classic 160 GB (geïntroduceerd in 2009)
iPod nano (1e tot 6e generatie) geïntroduceerd in 2010
iPod nano (7e generatie) geïntroduceerd in 2012
iPod touch (1e tot 4e generatie) geïntroduceerd in 2010
iPod touch (5e generatie) geïntroduceerd in 2012
iPhone 3G/iPhone 3GS/iPhone 4/iPhone 4s/iPhone 5/iPhone 5s* ¹ /iPhone 5c* ¹

* 1: Display-audiosysteem

USB-flashdrives

- Gebruik een aanbevolen USB-flashdrive van 256 MB of meer.
- Sommige digitale audiospelers zijn mogelijk niet compatibel.
- Sommige USB-flashdrives (zoals die met beveiligingsvergrendelingen enz.) werken wellicht niet.
- Sommige softwarebestanden laten het weergeven van audio of van tekst mogelijk niet toe.
- Sommige versies van MP3-, WMA-, AAC- of WAV*-indelingen worden mogelijk niet ondersteund.

* Niet beschikbaar op alle modellen

VERVOLG

Compatibiliteit van iPod- en iPhone-modellen

Dit systeem werkt wellicht niet met alle softwareversies van deze apparaten.

USB-flashdrives

Bestanden op de USB-flashdrive worden afgespeeld in de opgeslagen volgorde. Deze volgorde kan verschillen van de weergegeven volgorde op uw pc of apparaat.

Modellen met display-audiosysteem

Aanbevolen apparaten

Media	USB-flashdrive	
Profiel (MP4-versie)	Baseline Level 3 (MPEG4-AVC), Simple Level 5 (MPEG4)	
Bestandsextensie (MP4-versie)	.mp4/.m4v	
Compatibele audio codec	MPEG4-AVC (H.264)	MPEG4 (ISO/IEC 14496 Part.2)
Bitsnelheid	10 Mbps (MPEG4-AVC)	8 Mbps (MPEG4)
Maximaal beeld	720 X 576 pixels	

Modellen met display-audiosysteem



Over Open Source-licenties

Volg deze stappen om de informatie over de open source-licentie te zien.

1. Selecteer .
2. Selecteer **Instellingen**.
3. Selecteer **Android**.
4. Selecteer **Over apparaat**.
5. Selecteer **Legal information** (Wettelijke informatie).
6. Selecteer **Open source-licenties**.

Over Open Source-licenties

U kunt ook naar stap 4 gaan als u:

- Vanaf de bovenkant naar beneden veegt.
- Selecteer  verschijnt op het scherm.
- Selecteer , en selecteer vervolgens **Instellingen** op de tab **App**.

Modellen met audiosysteem met kleurenscherm

Gebruik het audio-/informatiescherm om bepaalde functies aan te passen.

■ Functies aanpassen

Wanneer het voertuig volledig stilstaat met de contactschakelaar in de stand AAN **[II]***1, drukt u op de knop **MENU/CLOCK** en selecteert u vervolgens **Instellingen**. Voor het aanpassen van de telefooninstellingen, drukt u op de knop  en selecteert u vervolgens **Telefooninstellingen**.

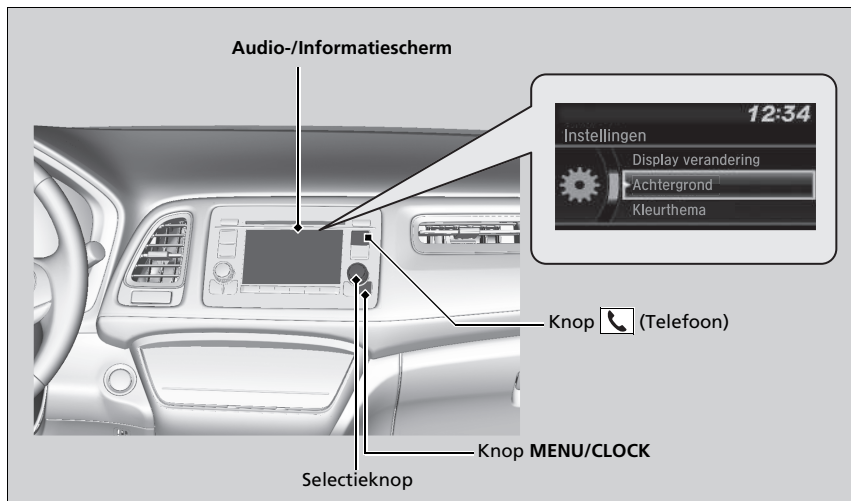

*1: Modellen met het sleutellose toegangssysteem hebben een knop **ENGINE START/STOP** in plaats van een contactslot.

» Instelbare functies

Wanneer u instellingen aanpast:

- Zorg ervoor dat het voertuig volledig stilstaat.

Modellen met continu variabele transmissie

- Schakel naar **[P]**.

Modellen met handgeschakelde transmissie



- Trek de parkeerrem aan.

» Functies aanpassen

Deze weergaven worden gebruikt om te tonen hoe de selectieknop moet worden bediend.

Draai aan  om te selecteren.

Druk op  om te bevestigen.

Voor het aanpassen van andere functies, selecteer **Instellingen**, draai aan  en druk vervolgens op .

- » **Lijst met aanpasbare opties** BLZ. 327

■ Flowschema voor aanpassingen

Druk op de knop **MENU/CLOCK**.

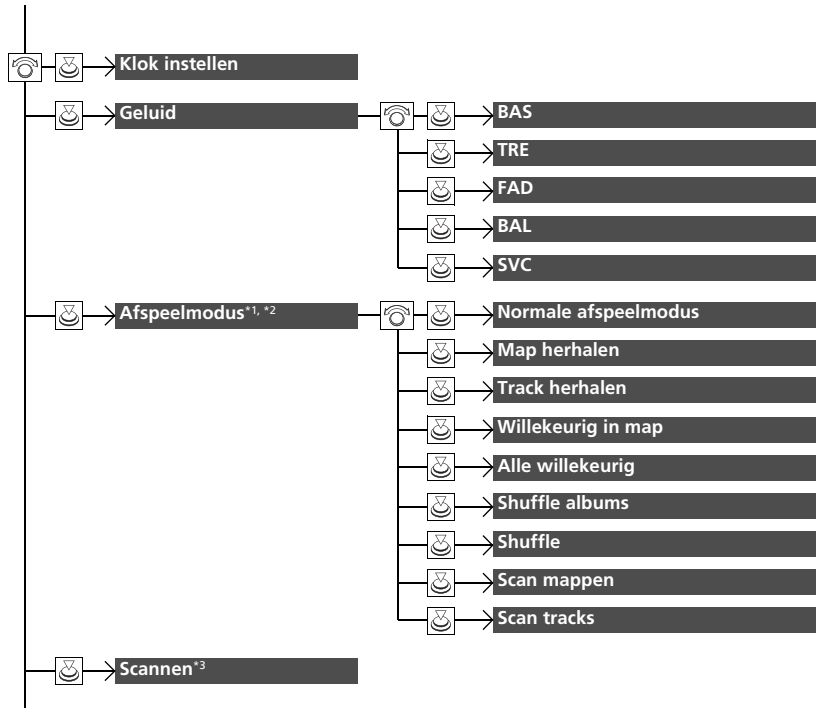

*1: De items van afspeelmodus zijn afhankelijk van de audiomodi.

*2: CD/iPod/USB-modus

*3: AM/FM/DAB⁺-modus

* Niet beschikbaar op alle modellen

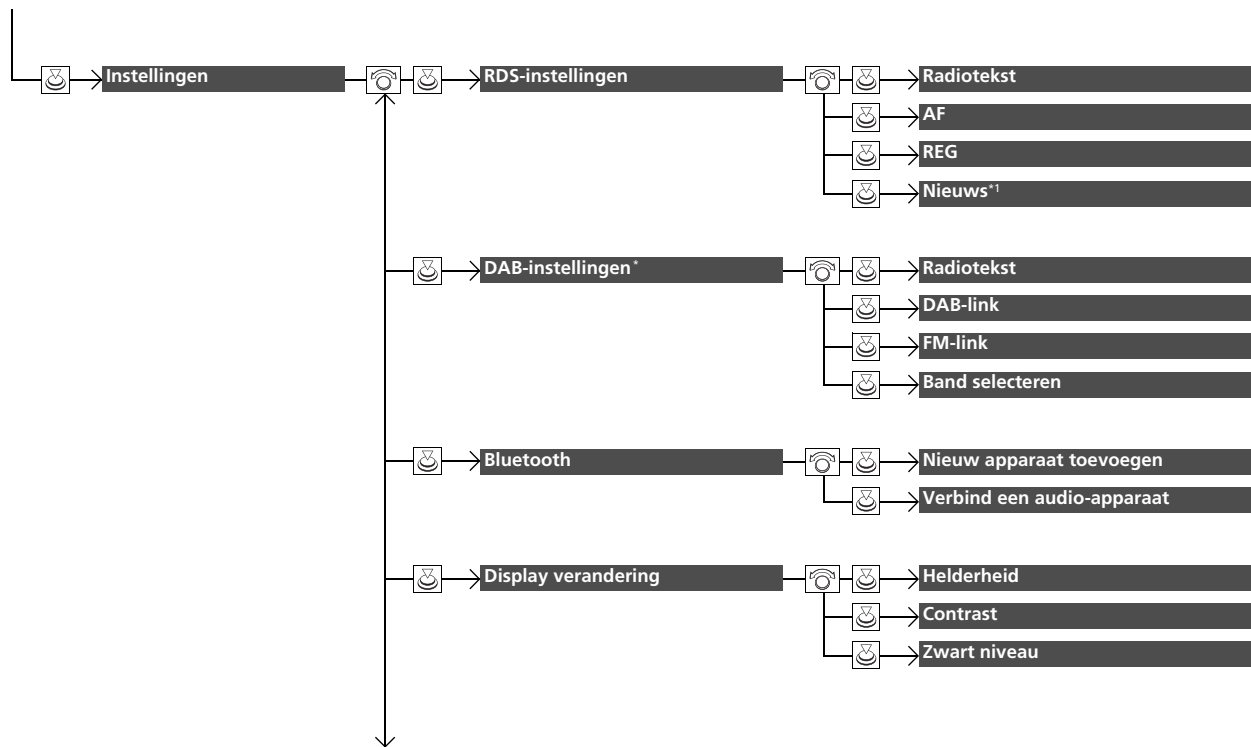

1: Behalve AM/FM/DAB-modus

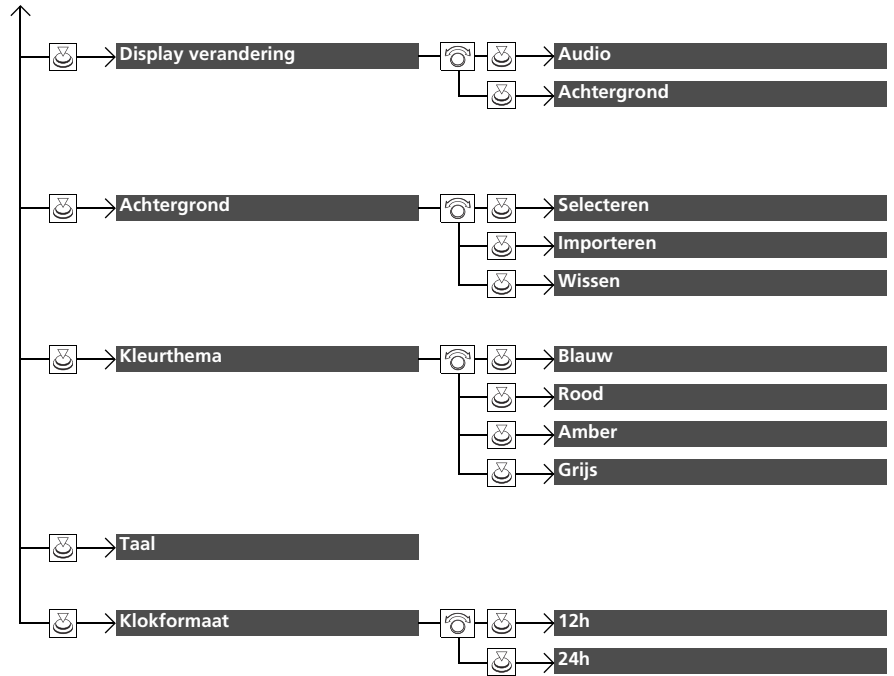

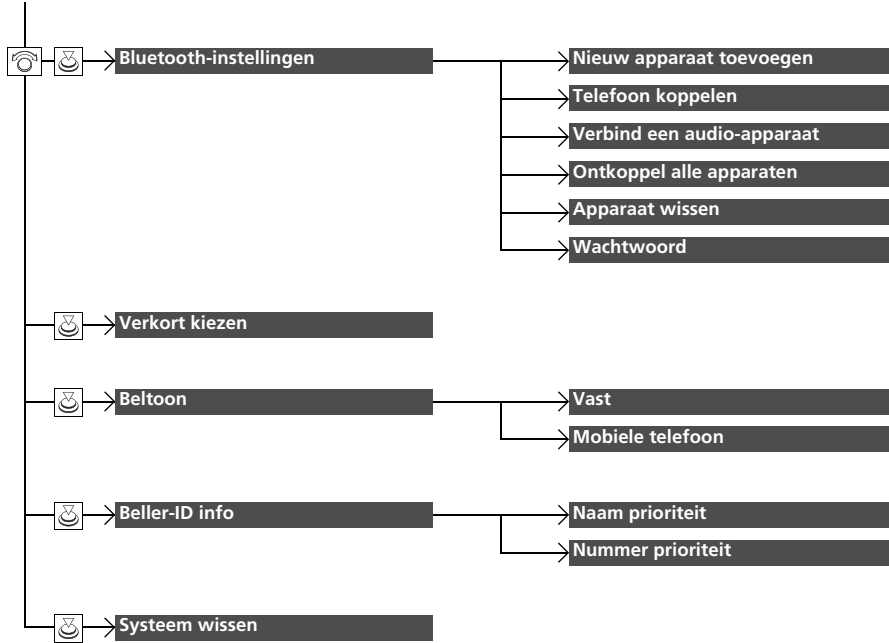

Druk op de knop  en draai aan  om **Telefooninstellingen** te selecteren, en druk vervolgens op .



■ Lijst met aanpasbare opties

Instellingengroep	Instelbare functies	Beschrijving	Selecteerbare instellingen
Klok instellen		Stelt de klok in.  Klok BLZ. 146	—
	BAS _____		
Geluid	TRE _____	Wijzigt de instellingen van het geluid van de audioluidspreker.  Geluid instellen BLZ. 242	—
	FAD _____		
	BAL _____		
	SVC _____		

Instellingengroep	Instelbare functies	Beschrijving	Selecteerbare instellingen
Af speelmodus	Normale afspeelmodus CD/USB-modus		
	Map herhalen CD/iPod/USB-modus		
	Track herhalen CD/USB-modus		
	Willekeurig in map CD/USB-modus		
	Alle willekeurig iPod-modus	Selecteert een afspeelmodus	—
	Shuffle albums iPod-modus	 Afspeelmodus selecteren BLZ. 258, 261, 264	
	Shuffle CD/USB-modus		
	Scan mappen CD/USB-modus		
	Scan tracks		
	AM/FM/DAB*-modus		Selecteert de scanmodus.
Scannen		 Scannen BLZ. 251, 255	—

Instellingen-groep	Instelbare functies	Beschrijving	Selecteerbare instellingen	
Instellingen	RDS-instellingen	Radiotekst	Schakelt de radiotekst in en uit.	Aan/Uit ^{*1}
		AF	Schakelt de alternatieve frequentie in en uit.	Aan ^{*1} / Uit
		REG	Schakelt het Regionaal programma (REG) in en uit.	Aan ^{*1} / Uit
		<small>Behalve voor AM/FM/DAB⁺-modus</small> Nieuws	Wordt in- en uitgeschakeld om automatisch af te stemmen op het nieuwsprogramma.	Aan/Uit ^{*1}
	DAB-instellingen*	Radiotekst	Schakelt de radiotekst in en uit.	Aan/Uit ^{*1}
		DAB-link	Selecteert of het systeem automatisch naar dezelfde zender zoekt in Ensembles en stemt op die zender af.	Aan ^{*1} / Uit
		FM-link	Selecteert of het systeem dezelfde zender vindt op een FM-band, en wijzigt automatisch de band.	Aan ^{*1} / Uit
		Band selecteren	Selecteert specifieke banden om de tijd te verkorten voor het updaten van de lijsten en het zoeken naar een zender.	Beide ^{*1} / BandIII/L-band
	Bluetooth	Nieuw apparaat toevoegen	Koppelt een nieuwe telefoon aan HFT, bewerkt of verwijdert een gekoppelde telefoon en maakt een code voor een gekoppelde telefoon aan. ☑ Telefooninstellingen BLZ. 354	—
		Verbind een audio-apparaat	Verbindt, ontkoppelt of koppelt een <i>Bluetooth</i> [®] -audioapparaat aan HFT.	—
	Display verandering	Helderheid	Wijzigt de helderheid van het audio-/informatiescherm.	—
Contrast		Wijzigt het contrast van het audio-/informatiescherm.	—	
	Zwart niveau	Wijzigt het zwartniveau van het audio-/informatiescherm.	—	

*1: Standaardinstelling

Instellingengroep	Instelbare functies	Beschrijving	Selecteerbare instellingen
Instellingen	Display verandering	Wijzigt het type display.	Audio^{*1}/Achtergrond
	Selecteren	Wijzigt het type achtergrond.	Klok^{*1}/Afbeelding 1/ Afbeelding 2/Afbeelding 3
	Achtergrond Importeren	Importeert een afbeeldingsbestand voor een nieuwe achtergrond.  Achtergrond instellen BLZ. 240	—
	Wissen	Verwijdert een afbeeldingsbestand voor een achtergrond.	Afbeelding 1^{*1}/Afbeelding 2/ Afbeelding 3
	Kleurthema	Wijzigt de achtergrondkleur van het audio-/informatiescherm.	Blauw^{*1}/Rood/Amber/Grijs
	Taal	Wijzigt de displaytaal.	English^{*1} : Zie andere selecteerbare talen op het scherm.
	Klokformaat	Stelt de weergave van het digitale klokdisplay in op 12H of 24H.	12h^{*1}/24h

* 1: Standaardinstelling

Instellingengroep	Instelbare functies	Beschrijving	Selecteerbare instellingen
Telefooninstellingen	Nieuw apparaat toevoegen	Een nieuwe telefoon aan HFT koppelen.  Telefooninstellingen BLZ. 354	—
	Telefoon koppelen	Koppelt een nieuwe telefoon of verbindt een gekoppelde telefoon aan HFT.  Telefooninstellingen BLZ. 354	—
	Bluetooth-instellingen		
	Verbind een audio-apparaat	Verbindt een <i>Bluetooth</i> ®-audioapparaat met HFT.	—
	Ontkoppel alle apparaten	Ontkoppelt een gekoppelde van HFT.	—
	Apparaat wissen	Verwijdert een gekoppelde telefoon.	—
	Wachtwoord	Maakt een code voor een gekoppelde telefoon aan en wijzigt deze.	—
	Verkort kiezen	Bewerkt een snelkiesnummer of voegt dit toe of verwijdert dit.  Verkort kiezen BLZ. 361	—
	Beltoon	Selecteert de beltoon.	Vast/Mobiele telefoon ^{*1}
	Beller-ID info	Geeft prioriteit aan het telefoonnummer van de beller als de beller-ID.	Naam prioriteit ^{*1} / Nummer prioriteit
Systeem wissen	Annuleert/reset alle aangepaste items in de groep Telefooninstellingen .	—	

* 1: Standaardinstelling

Modellen met display-audiosysteem

Gebruik het audio-/informatiescherm om bepaalde functies aan te passen.

■ Functies aanpassen

Met de contactschakelaar in de stand AAN **II***1: selecteer **Instellingen** en selecteer vervolgens een item dat u wilt instellen.

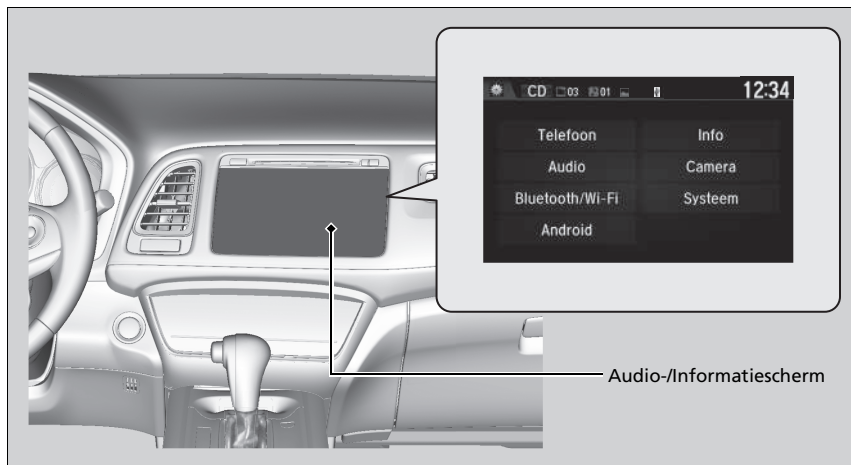

*1: Modellen met het sleutellose toegangssysteem hebben een knop **ENGINE START/STOP** in plaats van een contactslot.

►► Instelbare functies

Wanneer u instellingen aanpast, zorg er dan voor dat het voertuig volledig stilstaat en schakel naar **P**.

Selecteer **Instellingen** om andere functies aan te passen.

► **Lijst met aanpasbare opties** BLZ. 337

Als u de knop **(aan/uit)** ingedrukt houdt bij het resetten van het systeem, kan de aangepaste waarde teruggezet worden naar de standaardwaarde, afhankelijk van de ingestelde items.

■ Flowschema voor aanpassingen

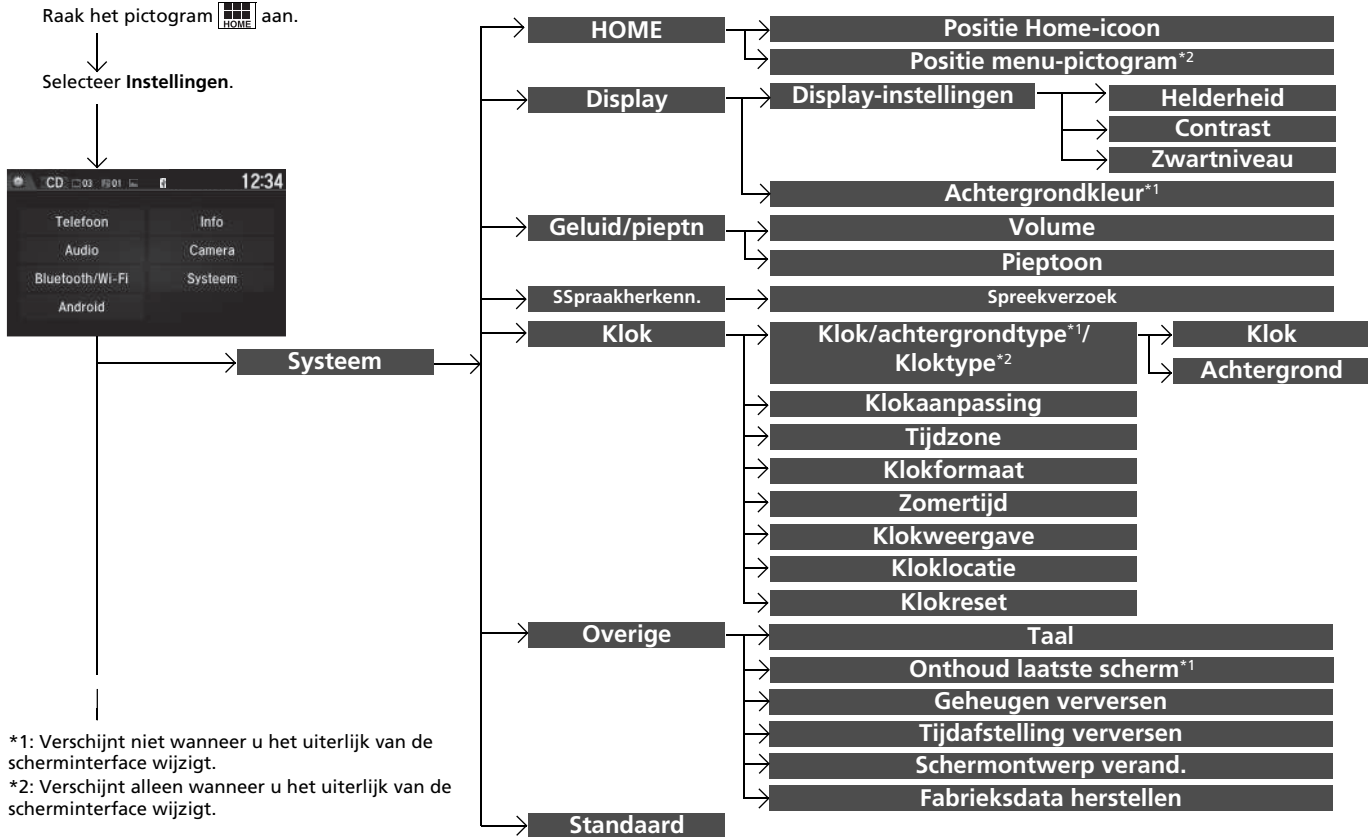

*1: Verschijnt niet wanneer u het uiterlijk van de scherminterface wijzigt.
 *2: Verschijnt alleen wanneer u het uiterlijk van de scherminterface wijzigt.

Functies

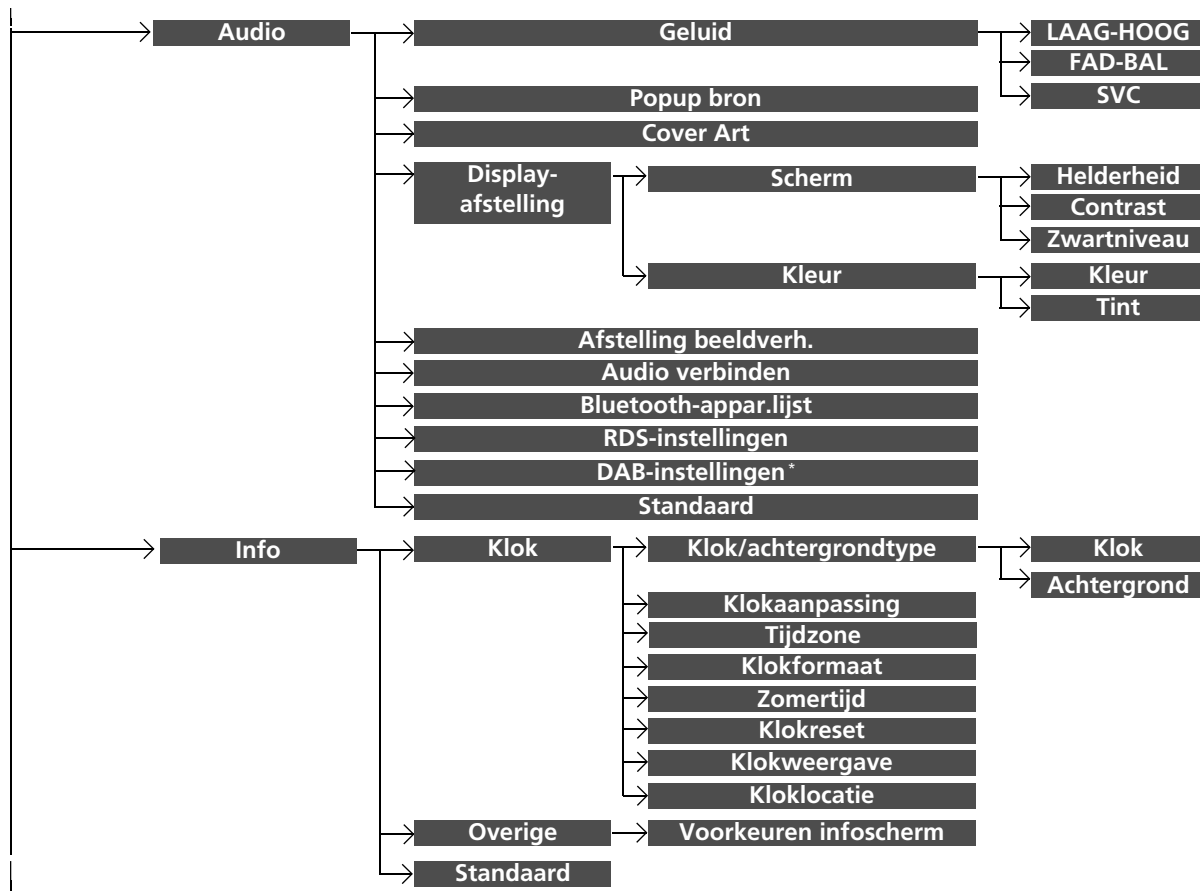

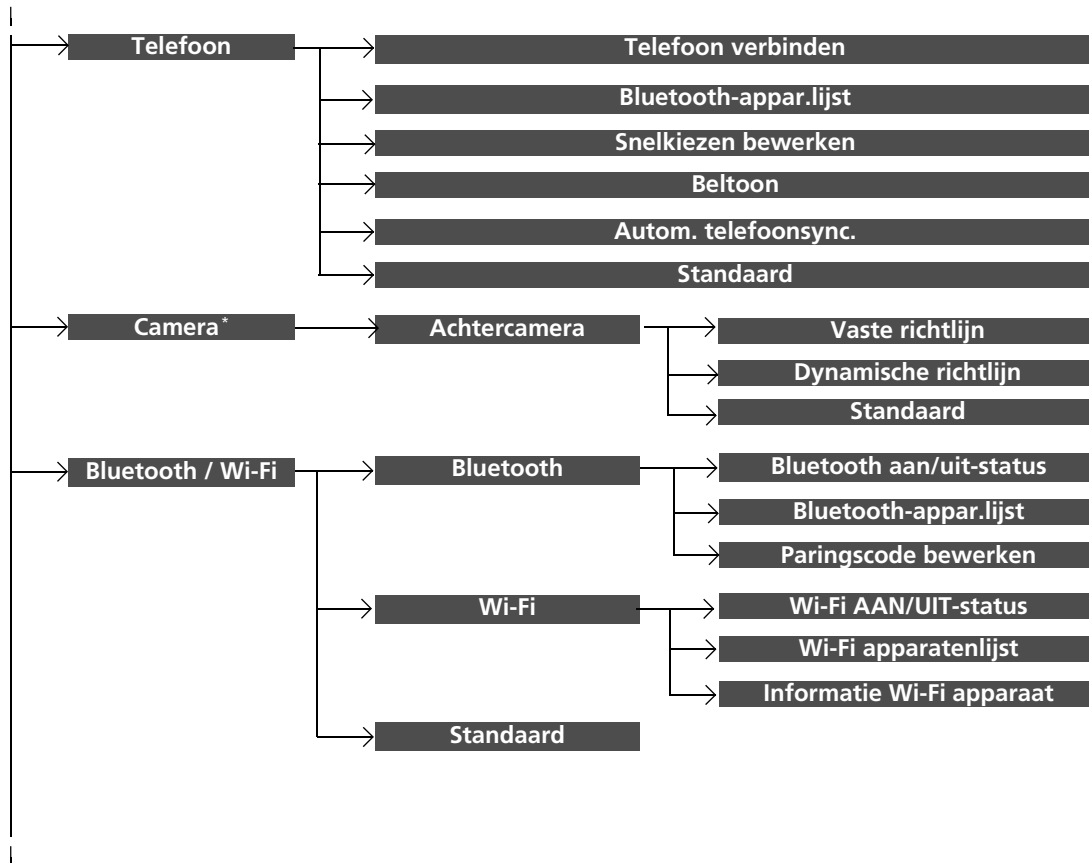

* Niet beschikbaar op alle modellen

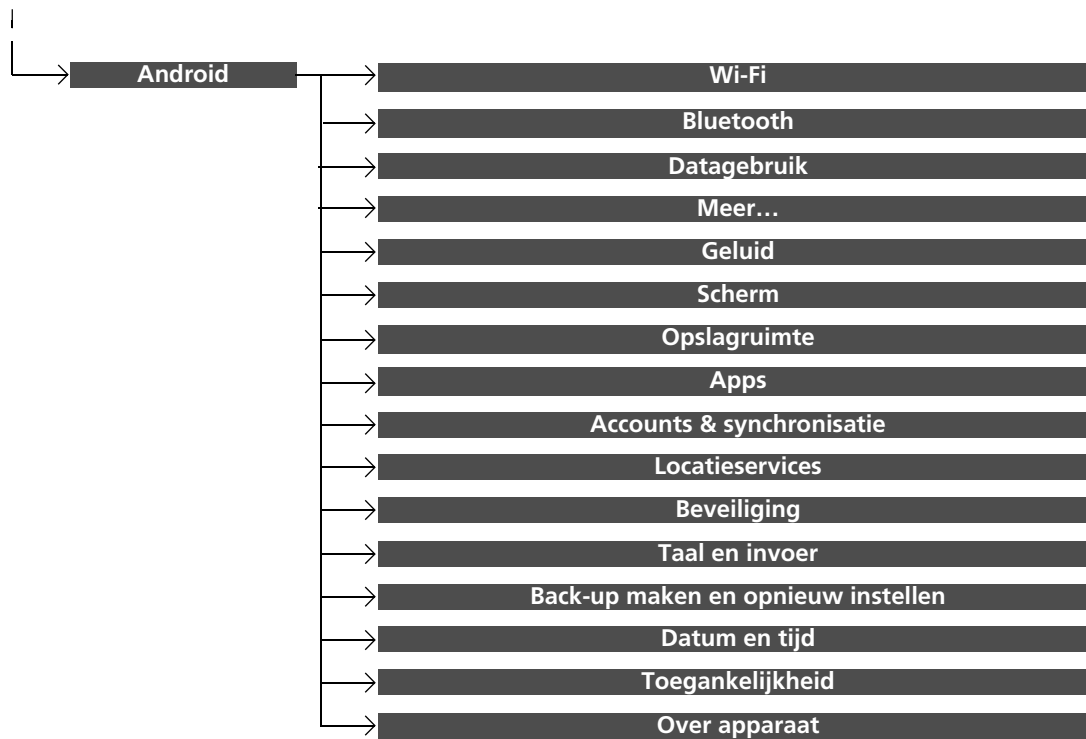

■ Lijst met aanpasbare opties

Instellingengroep	Instelbare functies	Beschrijving	Selecteerbare instellingen		
Systeem	HOME	Positie Home-icoon	Wijzigt de pictogramindeling van het beginscherm.	—	
		Positie menupictogram^{*3}			
	Scherm	Scherm- instellingen	Helderheid	Wijzigt de helderheid van het audio-/informatiescherm.	—
			Contrast	Wijzigt het contrast van het audio-/informatiescherm.	—
			Zwartniveau	Wijzigt het zwartniveau van het audio-/informatiescherm.	—
		Achtergrondkleur^{*2}	Wijzigt de achtergrondkleur van het audio-/informatiescherm.	Blauw^{*1}/ Amber/Rood/ Violet	
	Geluid/ pieptoon	Volume	Wijzigt het geluidsvolume. Regelt het volume van de begeleiding van het navigatiesysteem.  Raadpleeg de handleiding van het navigatiesysteem	0~6^{*1}~11	
			Pieptoon	Wijzigt het volume van de pieptoon.	Uit/1/2^{*1}/3
	Spraak-herkenn.	Spraakmelding	Schakelt de spraakaanwijzingen in en uit.	Aan^{*1}/Uit	

*1: Standaardinstelling

*2: Verschijnt niet wanneer u het uiterlijk van de scherminterface wijzigt.

*3: Verschijnt alleen wanneer u het uiterlijk van de scherminterface wijzigt.

Instellingengroep	Instelbare functies	Beschrijving	Selecteerbare instellingen	
Systeem	Klok	Klok	Wijzigt het type klokdisplay.	Analoog/Digitaal^{*1}/ Klein digitaal/Uit
		Klok/ Achtergrond^{*2}/ Kloktype^{*3}	<ul style="list-style-type: none"> • Wijzigt het type achtergrond. • Importeert een afbeeldingsbestand voor een nieuwe achtergrond. • Verwijdert een afbeeldingsbestand voor een achtergrond. 	Galaxy^{*1}/Metalliek/ Blanco
		Klokaanpassing	Stelt de klok in. <input checked="" type="checkbox"/> Klok instellen BLZ. 146	—
		Tijdzone	Wijzigt de tijdzones.	WET/GMT^{*1}
		Klokformaat	Stelt de weergave van het digitale klokdisplay in op 12H of 24H.	12H^{*1}/24H
		Zomertijd	Past de klok automatisch aan de zomertijd aan.	Aan^{*1}/Uit
		Klokweergave	Selecteert of het klokdisplay gaat branden.	Aan^{*1}/Uit
		Kloklocatie	Wijzigt de locatie van het klokdisplay.	Rechtsboven^{*1}/ Linksboven/ Rechtsonder/ Linksonder
		Klokreset	Stelt alle klokinstellingen terug naar de fabrieksinstelling.	—

*1: Standaardinstelling

*2: Verschijnt niet wanneer u het uiterlijk van de scherminterface wijzigt.

*3: Verschijnt alleen wanneer u het uiterlijk van de scherminterface wijzigt.

Instellingen-groep	Instelbare functies	Beschrijving	Selecteerbare instellingen	
Systeem	Overige	Taal	Wijzigt de displaytaal.	Engels (Verenigd Koninkrijk)*1: Zie andere selecteerbare talen op het scherm.
		Onthoud laatste scherm*2	Selecteert of het apparaat het laatste scherm onthoudt.	Aan/Uit*1
		Geheugen verversen	Schakelt het audiosysteem automatisch in en herstelt de fragmentatie van een geheugen bij contactschakelaar in de stand STUURSLOT 0*3.	Aan*/Uit
		Tijdafstelling verversen	Stelt de tijd in voor Geheugen verversen .	00:00~02:00*1~23:59
		Schermontwerp verand.	Wijzigt het uiterlijk van de scherminterface.	—
		Fabrieksdata herstellen	Stelt alle instellingen terug naar de fabrieksinstelling. <input checked="" type="checkbox"/> Alle instellingen resetten naar de standaardinstellingen BLZ. 347	Ja/Nee
	Standaard	Annuleert/Voert een reset uit van alle aangepaste items in de instellingengroep Systeem .	Ja/Nee	
Audio	Geluid	Wijzigt de instellingen van het geluid van de audioluidsprekers. <input checked="" type="checkbox"/> Geluid instellen BLZ. 284	-6 ~ 0*1 ~ +6 (BAS en TREBLE), RR9~0*1~FR9 (FADER), L9~0*1~R9 (BALANS), Uit/Laag/Midden*/Hoog (Snelheid volumecompensatie)	

*1: Standaardinstelling

*2: Verschijnt niet wanneer u het uiterlijk van de scherminterface wijzigt.

*3: Modellen met het sleutellose toegangssysteem hebben een knop **ENGINE START/STOP** in plaats van een contactschakelaar.

Instellingen-groep	Instelbare functies	Beschrijving	Selecteerbare instellingen	
	Popup bron	Hiermee geeft u aan of de lijst van te selecteren audiobronnen wordt getoond wanneer Audio is geselecteerd op het beginscherm.	Aan/Uit *1	
	CD-, iPod-, USB-modus Cover Art	Schakelt de weergave van de coverafbeelding in en uit.	Aan *1/ Uit	
Audio	USB-, HDMI™-modus Display-afstelling	Scherm		
		Helderheid Contrast Zwartniveau	Zie Systeem op BLZ. 337	
	Kleur	Kleur	Wijzigt de kleur van het audio-/informatiescherm.	—
		Tint	Wijzigt de tint van het audio-/informatiescherm.	—
	USB-, HDMI™-modus Afstelling beeldverh.	Selecteert de weergavemodus met een hoogte/breedte-verhouding die verschilt van Origineel (alleen USB), Normaal , Volledig en Zoomen .	Origineel (alleen USB)/ Normaal/Volledig *1/ Zoomen	
	Bluetooth® Audiomodus Audio verbinden	Verbindt, ontkoppelt of koppelt een <i>Bluetooth</i> ®-audioapparaat aan HFT.	—	
Bluetooth® Audiomodus Bluetooth-appar.lijst	Koppelt een nieuwe telefoon aan HFT, bewerkt of verwijdert een gekoppelde telefoon. ☑ Telefooninstellingen BLZ. 375	—		

*1: Standaardinstelling

Instellingen-groep	Instelbare functies	Beschrijving	Selecteerbare instellingen	
Audio	Verkeersinfo	Schakelt de verkeersinformatie in en uit.	Aan/Uit ^{*1}	
	Nieuws	Wordt in- en uitgeschakeld om automatisch af te stemmen op het nieuwsprogramma.	Aan/Uit ^{*1}	
	RDS-instellingen	REG	Wordt in- en uitgeschakeld om dezelfde stations binnen die regio te behouden, zelfs wanneer het signaal zwak wordt.	Aan ^{*1} / Uit
	AF	Wordt in- en uitgeschakeld om automatisch de frequentie van hetzelfde programma te veranderen als u in een andere regio komt.	Aan ^{*1} / Uit	
	DAB-DAB-Link	Selecteert of het systeem automatisch naar dezelfde zender zoekt in Ensembles en stemt op die zender af.	Aan ^{*1} / Uit	
	DAB-instellingen*	DAB-FM-Link	Selecteert of het systeem dezelfde zender vindt op een FM-band, en wijzigt automatisch de band.	Aan ^{*1} / Uit
	Band kiezen	Selecteert specifieke banden om de tijd te verkorten voor het updaten van de lijsten en het zoeken naar een zender.	BEIDE ^{*1} / BANDIII/L-BAND	
Standaard	Annuleert/Voert een reset uit van alle aangepaste items in de instellingengroep Audio .	Ja/Nee		

* 1: Standaardinstelling

Instellingengroep	Instelbare functies		Beschrijving	Selecteerbare instellingen
Info	Klok	Klok/ achtergrondtype	Zie Systeem op BLZ. 338	
		Klok		
		Achtergrond		
		Klokaanpassing		
		Tijdzone		
		Klokformaat		
		Zomertijd		
		Klokreset		
	Klokweergave			
	Kloklocatie			
Overige	Voorkeuren infoscherm	Wijzigt het type informatiescherm.	Info-top/Info-menu/ Uit ^{*1}	
Standaard		Annuleert/Voert een reset uit van alle aangepaste items in de instellingengroep Info .	Ja/Nee	

*1: Standaardinstelling

Instellingengroep	Instelbare functies	Beschrijving	Selecteerbare instellingen
Telefoon	Telefoon verbinden	Koppelt een nieuwe telefoon aan HFT, koppelt of ontkoppelt een gekoppelde telefoon. ► Telefooninstellingen BLZ. 375	—
	Bluetooth-appar.lijst	Koppelt een nieuwe telefoon aan HFT, bewerkt of verwijdert een gekoppelde telefoon. ► Telefooninstellingen BLZ. 375	—
	Snelkiezen bewerken	Bewerkt een snelkiesnummer of voegt dit toe of verwijdert dit. ► Snelkeuze BLZ. 381	—
	Beltoon	Selecteert de beltoon.	Vast/Mobiele telef. ^{*1}
	Autom. telefoonsync.	Stelt gegevens van telefoonboek en gesprekshistorie zo in dat deze worden geïmporteerd wanneer een telefoon gekoppeld is aan HFT.	Aan/Uit
	Standaard	Annuleert/Voert een reset uit van alle aangepaste items in de instellingengroep Telefoon .	Ja/Nee

*1: Standaardinstelling

Instellingen-groep	Instelbare functies	Beschrijving	Selecteerbare instellingen
Camera*	Achtercamera	Vaste richtlijn Selecteert of de vaste richtlijnen op de monitor van de achteruitrijcamera worden weergegeven. <input checked="" type="checkbox"/> Achteruitrijcamera voor multi-weergave* BLZ. 477	Aan ¹ /Uit
		Dynamische richtlijn Selecteert of de dynamische richtlijnen op de monitor van de achteruitrijcamera worden weergegeven. <input checked="" type="checkbox"/> Achteruitrijcamera voor multi-weergave* BLZ. 477	Aan ¹ /Uit
	Standaard	Annuleert/Voert een reset uit van alle aangepaste items in de instellingengroep Achtercamera .	Ja/Nee
Bluetooth / Wi-Fi	Bluetooth	Bluetooth aan/uit-status Selecteert of de <i>Bluetooth</i> ®-status wordt weergegeven.	Aan ¹ /Uit
		Bluetooth-appar.lijst Koppelt een nieuwe telefoon aan HFT, bewerkt of verwijdert een gekoppelde telefoon, of maakt een beveiligingspincode aan. <input checked="" type="checkbox"/> Telefooninstellingen BLZ. 375	—
	Paringscode bewerken Bewerkt een koppelcode. <input checked="" type="checkbox"/> Instelling paringscode wijzigen BLZ. 376	Willekeurig/Vast ¹	
	Wi-Fi AAN/UIT-status	Wijzigt de Wi-Fi-modus.	Aan ¹ /Uit
	Wi-Fi	Wi-Fi apparatenlijst Maakt of verbreekt de verbinding met het Wi-Fi-apparaat, of verwijdert het Wi-Fi-apparaat.	—
Informatie Wi-Fi apparaat Toont de Wi-Fi-informatie van het apparaat.		—	
Standaard	Annuleert/Voert een reset uit van alle aangepaste items in de instellingengroep Bluetooth / Wi-Fi .	Ja/Nee	

*1: Standaardinstelling

* Niet beschikbaar op alle modellen

Instellingen-groep	Instelbare functies	Beschrijving	Selecteerbare instellingen
Android	Wi-Fi	Toont de status van de Wi-Fi-verbinding (aan/uit) en voegt nieuwe Wi-Fi-netwerken toe.	Aan*1/Uit
	Bluetooth	Toont de status van de <i>Bluetooth</i> ®-verbinding (aan/uit) en voegt nieuwe <i>Bluetooth</i> ®-apparaten toe.	Aan*1/Uit
	Datagebruik	Toont het dataverbruik van het systeem.	—
	Meer...	Voegt VPN (Virtual Private Network) toe.	—
	Geluid	Regelt het alarmvolume en selecteert het favoriete geluid.	—
	Schermb	Stelt de achtergrond in en wijzigt de tekengrootte.	—
	Opslagruimte	Toont de opslagcapaciteit van het systeem en de USB-capaciteit.	—
	Apps	Toont de status van de geïnstalleerde apps.	—
	Accounts & synchronisatie	Voegt de aanvullende accountinformatie toe.	—
	Locatieservices	Zet de GPS-instelling aan/uit voordat apps worden gebruikt.	—
	Beveiliging	Toont de beveiligingsstatus van het systeem.	—
	Taal en invoer	Verandert de displaytaal van het systeem en het toetsenbord voor invoer.	—
	Back-up maken en opnieuw instellen	Reset het systeem.	—
Datum en tijd	Verandert de datum, de tijdzones en het klokformaat	—	

*1: Standaardinstelling

Instellingen-groep	Instelbare functies	Beschrijving	Selecteerbare instellingen
Android	Toegankelijkheid	Verandert het displaylettertype van het systeem en de spraakbegeleiding van het wachtwoord.	—
	Over apparaat	Toont de status van het systeem, de Android-versie, de wettelijke informatie, etc.	—

Alle instellingen resetten naar de standaardinstellingen

Alle menu-instellingen en aangepaste instellingen terugzetten naar de standaard-fabrieksinstelling.

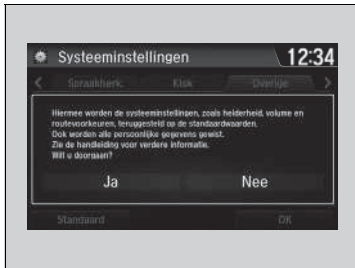

1. Raak het pictogram  aan.
2. Selecteer **Instellingen**.
3. Selecteer **Systeem**.
4. Selecteer de tab **Overige**.
5. Selecteer **Fabrieksdata herstellen**.
 - Op het display verschijnt een bevestigingsmelding.
6. Selecteer **Ja** om de instellingen te resetten.
7. Selecteer **Ja** nogmaals om de instellingen te resetten.
 - Op het display verschijnt een bevestigingsmelding. Selecteer **OK**.

Alle instellingen resetten naar de standaardinstellingen

Zet als u het voertuig aan iemand anders overdraagt alle instellingen terug naar de fabriekstoestand en wis alle persoonlijke informatie.

Als u **Fabrieksdata herstellen**. uitvoert, worden de voorgeïnstalleerde apps teruggezet naar de fabrieksinstellingen.

Modellen met audiosysteem met kleurenscherm

Met behulp van het HFT-systeem (handsfree telefoonsysteem) kunt u via het audiosysteem van uw voertuig bellen en gebeld worden zonder dat u de mobiele telefoon vast hoeft te houden.

HFT gebruiken

HFT-knoppen

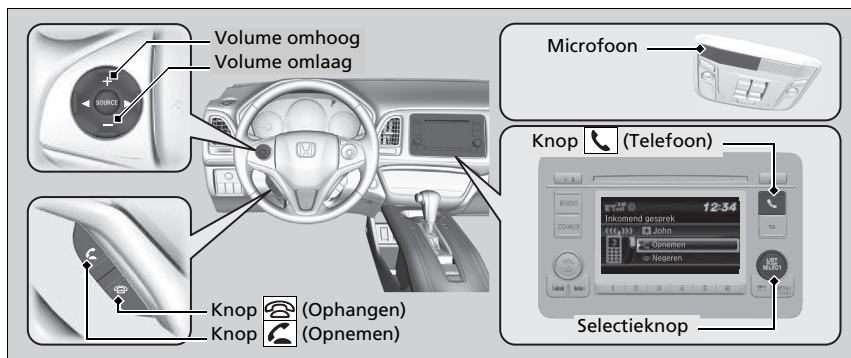

Knop (Opnemen): Druk hierop om rechtstreeks naar het scherm **Telefoon** te gaan of een inkomend gesprek te beantwoorden.

Knop (Ophangen): Druk hierop om een oproep te beëindigen.

Knop (Telefoon): Druk hierop om meteen naar het scherm **Telefoon** te gaan.

LIST/SELECT (selectieknop): Draai aan om een item op het scherm te selecteren en druk op .

Handsfree telefoonsysteem

Om HFT te gebruiken, hebt u een met *Bluetooth* compatibele mobiele telefoon nodig. Vraag bij een dealer of de plaatselijke Honda-vestiging naar een lijst van compatibele telefoons, koppelprocedures en speciale functiemogelijkheden.

Tips voor spraakherkenning

- Richt de ventilatieopeningen van het plafond af en sluit de ramen aangezien dergelijk lawaai de microfoon kan storen.
- Gebruik de volumeknop van het audiosysteem of de knoppen op het stuurwiel om het volumeniveau te wijzigen.

Als u een oproep ontvangt terwijl u het audiosysteem gebruikt, hervat het systeem de werking na het beëindigen van de oproep.

Er kunnen tot 20 nummers voor verkort kiezen worden opgeslagen. Zonder invoer in het systeem is snel kiezen uitgeschakeld.

Verkort kiezen BLZ. 361

Er kunnen tot 20 nummers in de gesprekshistorie worden opgeslagen. Zonder gesprekshistorie is Gesprekshistorie uitgeschakeld.

Display HFT-status

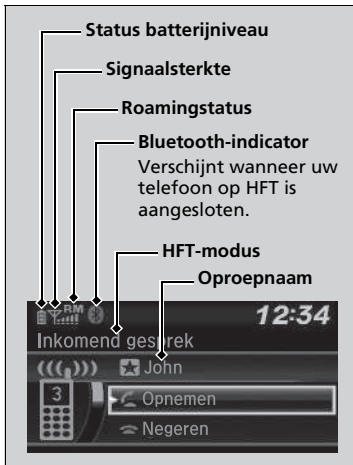

Het audio-/informatiescherm bericht u wanneer er een inkomend gesprek is.

Beperkingen voor handmatige bediening

Bepaalde handmatige functies zijn uitgeschakeld of niet beschikbaar terwijl het voertuig rijdt. Een grijs weergegeven optie kan pas worden geselecteerd wanneer het voertuig stilstaat.

Handsfree telefoonsysteem

Draadloze *Bluetooth*®-technologie
Het woordmerk en de logo's van *Bluetooth*® zijn gedeponeerde handelsmerken van *Bluetooth SIG, Inc.* en elk gebruik van deze merken door *Honda Motor Co., Ltd.* geschiedt onder licentie. Andere handelsmerken en handelsnamen zijn die van hun respectievelijke eigenaars.

HFT-beperkingen

Een inkomende oproep op HFT onderbreekt het audiosysteem tijdens het afspelen. Het wordt hervat na het beëindigen van de oproep.

Ga naar de volgende websites voor een Verklaring van Overeenstemming (DoC) van de Handsfree telefoon:
<http://www.ptc.panasonic.eu/>

Display HFT-status

Het hangt af van het type telefoon welke informatie wordt weergegeven op het audio-/informatiescherm.

U kunt een andere systeemtaal kiezen.

➤ **Instelbare functies** BLZ. 322

HFT menu's

De contactschakelaar moet in de stand ACCESSOIRE **I** of AAN **II** *1 staan om HFT te gebruiken.

► HFT menu's

Om HFT te kunnen gebruiken moet u eerst uw Bluetooth-compatibele mobiele telefoon koppelen aan het systeem terwijl het voertuig geparkeerd is.

Sommige functies zijn beperkt tijdens het rijden.

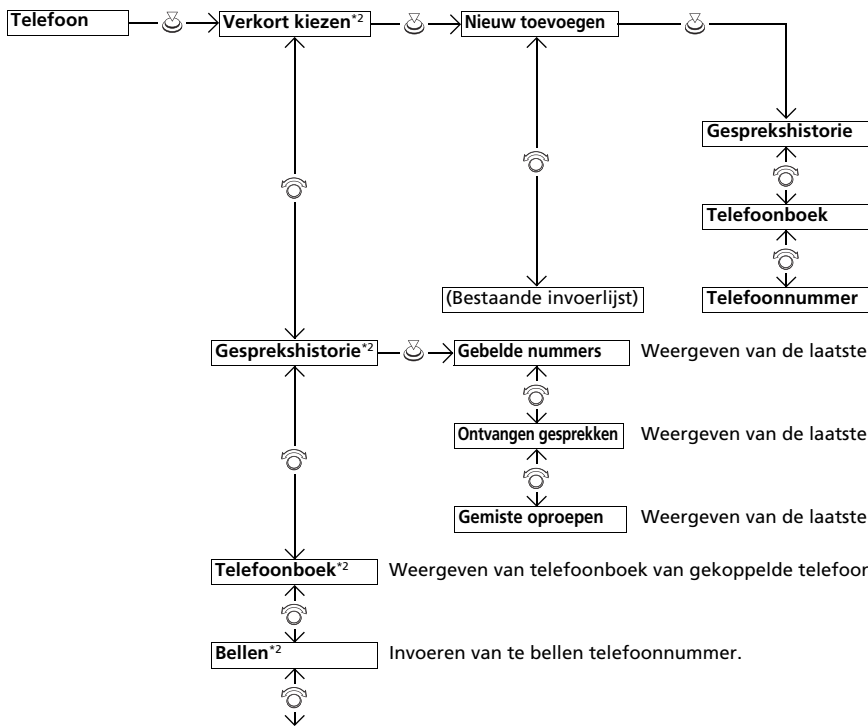
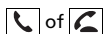

Een telefoonnummer kiezen uit de gesprekshistorie om als nummer voor verkort kiezen op te slaan.

Een telefoonnummer kiezen uit het telefoonboek om als nummer voor verkort kiezen op te slaan.

Een telefoonnummer invoeren om als nummer voor verkort kiezen op te slaan.

Gebelde nummers Weergeven van de laatste 20 uitgaande gesprekken.

Ontvangen gesprekken Weergeven van de laatste 20 inkomende gesprekken.

Gemiste oproepen Weergeven van de laatste 20 gemiste oproepen.

Telefoonboek*2 Weergeven van telefoonboek van gekoppelde telefoon.

Bellen*2 Invoeren van te bellen telefoonnummer.

*1 : Modellen met het sleutellose toegangssysteem hebben een knop **ENGINE START/STOP** in plaats van een contactschakelaar.

*2 : Verschijnt alleen wanneer een telefoon op het systeem is aangesloten.

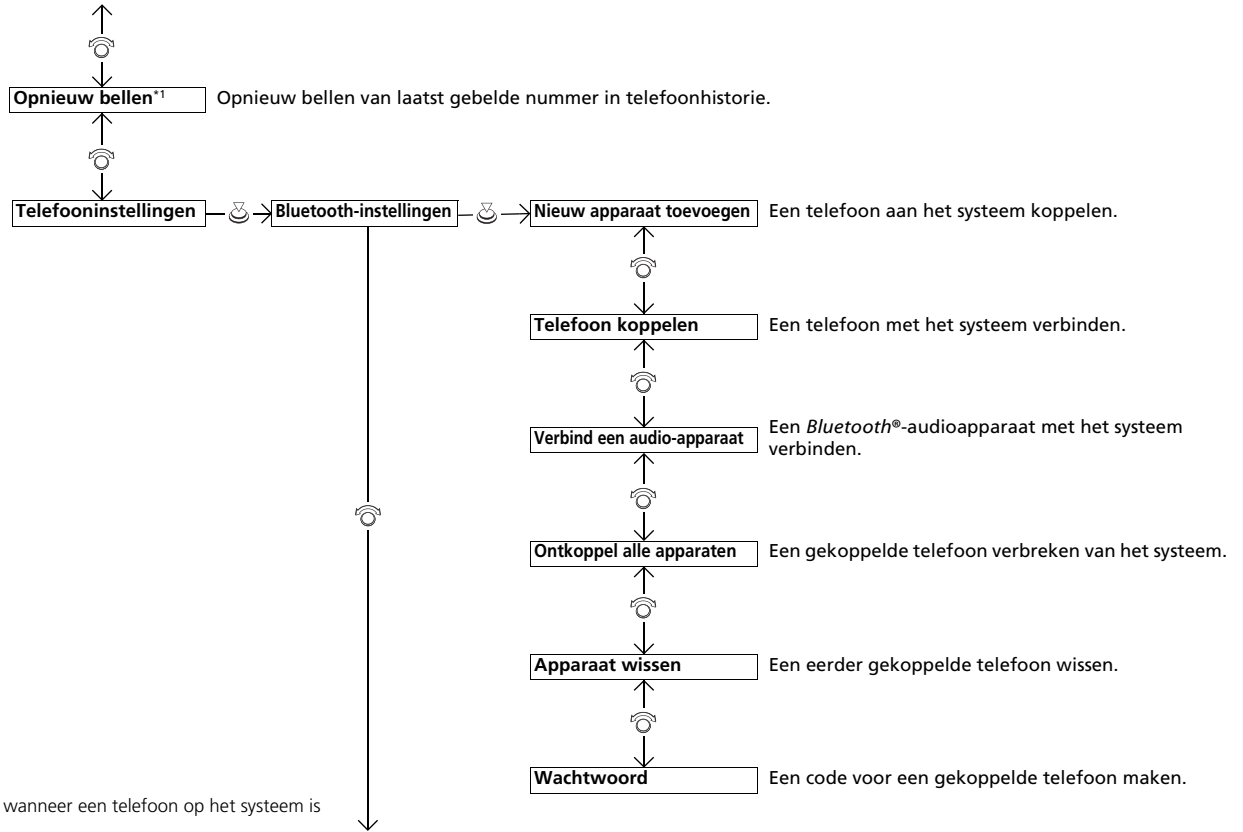

*1: Verschijnt alleen wanneer een telefoon op het systeem is aangesloten.

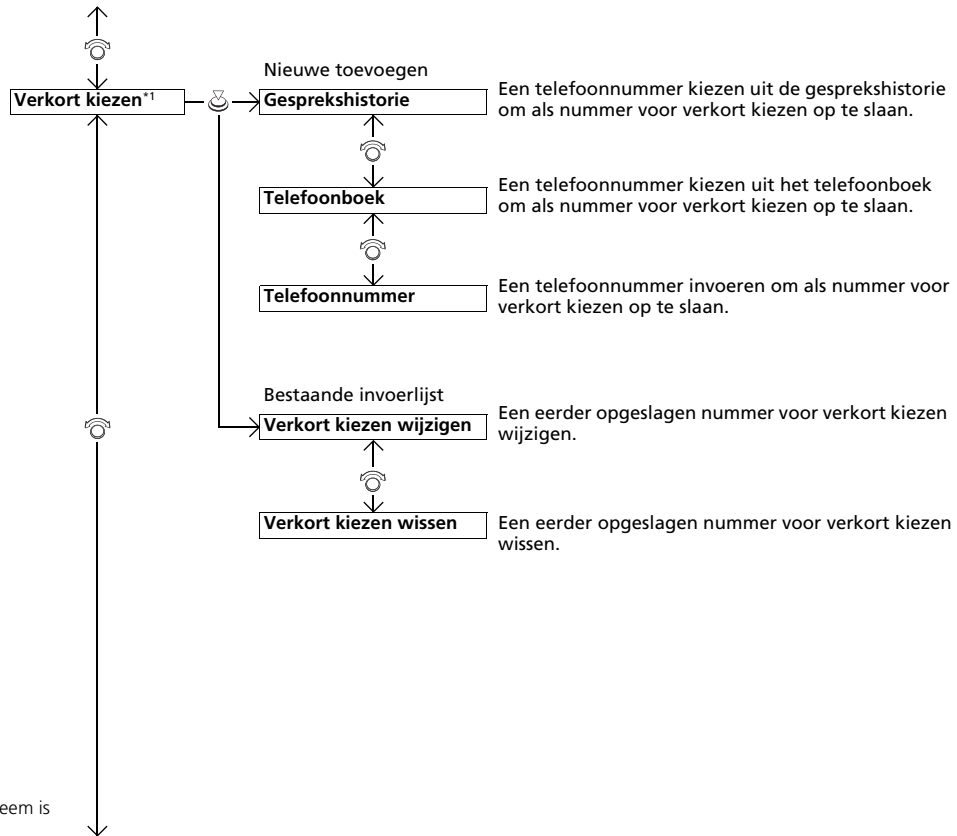

*1 : Verschijnt alleen wanneer een telefoon op het systeem is aangesloten.

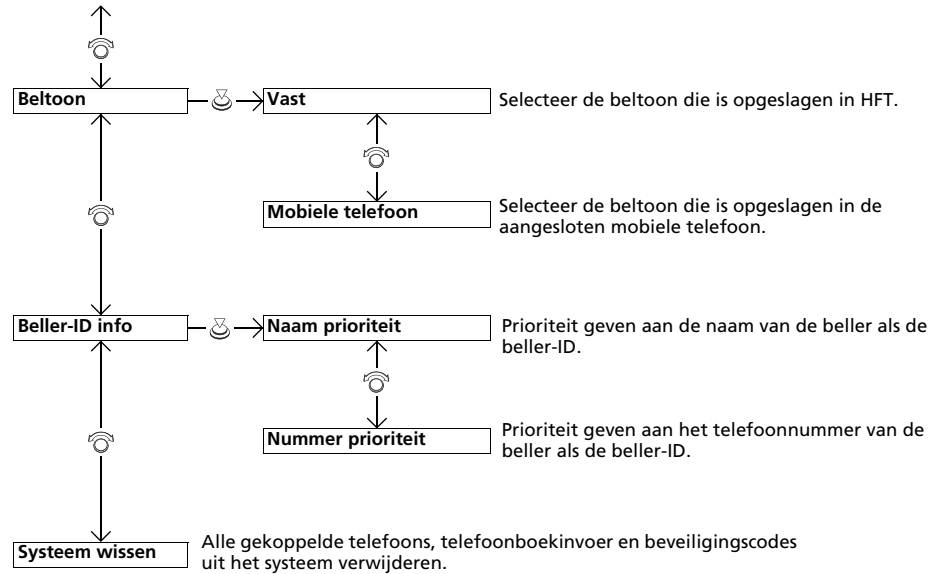

Telefooninstellingen



■ Een mobiele telefoon koppelen (wanneer er geen telefoon aan het systeem is gekoppeld)

1. Druk op de knop of de knop .
2. Draai aan om **Ja** te selecteren en druk op .
3. Zorg dat de telefoon in de modus voor zoeken of vaststellen staat en druk op .
 - ▶ HFT zoekt automatisch naar een *Bluetooth*®-apparaat.
4. Wanneer de telefoon in de lijst verschijnt, kiest u deze door op te drukken.
 - ▶ Als uw telefoon niet verschijnt, kiest u **Telefoon niet gevonden?** en zoekt u met de telefoon naar *Bluetooth*®-apparaten. Selecteer vanaf de telefoon **Honda HFT**.
5. Het systeem geeft u een koppelcode op het audio-/informatiescherm.
 - ▶ Geef een bevestiging als de koppelcode op het scherm en uw telefoon overeenkomen. Dit kan per telefoon verschillen.
6. Er verschijnt een mededeling op het scherm als het koppelen gelukt is.

» Telefooninstellingen

De *Bluetooth*-compatibele telefoon moet aan het systeem gekoppeld worden voordat u handsfree oproepen kunt plaatsen en ontvangen.

Tips telefoon koppelen:

- U kunt de telefoon niet koppelen terwijl het voertuig in beweging is.
- Er kunnen maximaal zes telefoons worden gekoppeld.
- De batterij van uw telefoon kan sneller leeg raken dan gewoonlijk als hij aan HFT is gekoppeld.
- Als de telefoon niet binnen drie minuten door het systeem gekoppeld of gevonden kan worden, verstrijkt de tijd en is het systeem weer inactief.

Zodra u een telefoon gekoppeld hebt, ziet u deze aan de rechterkant op het scherm met een of twee pictogrammen weergegeven.

Deze pictogrammen geven het volgende aan:

- : De telefoon kan met HFT gebruikt worden.
- : De telefoon is compatibel met *Bluetooth*®-audio.

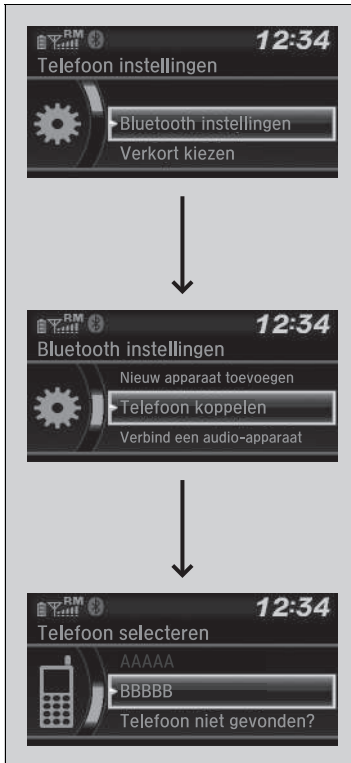

■ Een andere telefoon koppelen dan de momenteel gekoppelde telefoon

1. Druk op de knop of de knop .
2. Draai aan om **Telefooninstellingen** te selecteren en druk op .
3. Draai aan om **Bluetooth-instellingen** te selecteren en druk op .
4. Draai aan om **Telefoon koppelen** te selecteren en druk op .
 - Het scherm gaat naar de lijst met apparaten.
5. Draai aan om de naam van het gewenste apparaat te selecteren en druk op .
 - Het systeem verbreekt de verbinding met de momenteel aangesloten telefoon en zoekt naar een andere gekoppelde telefoon.



■ Instelling koppelcode wijzigen

1. Druk op de knop of de knop .
2. Draai aan om **Telefooninstellingen** te selecteren en druk op .
3. Draai aan om **Bluetooth-instellingen** te selecteren en druk op .
4. Draai aan om **Wachtwoord** te selecteren en druk op .
5. Voer een nieuwe koppelcode in en druk vervolgens op .

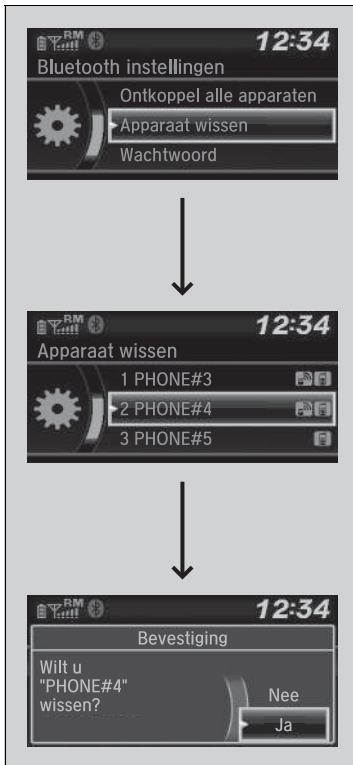

■ Gekoppelde telefoon wissen

1. Druk op de knop of de knop .
2. Draai aan om **Telefooninstellingen** te selecteren en druk op .
3. Draai aan om **Bluetooth-instellingen** te selecteren en druk op .
4. Draai aan om **Apparaat wissen** te selecteren en druk op .
 - Het scherm gaat naar de lijst met apparaten.
5. Draai aan om een telefoon die u wilt wissen te kiezen en druk op .
6. Op het display verschijnt een bevestigingsmelding. Draai aan om **Ja** te selecteren en druk op .

Beltoon

U kunt de beltooninstelling wijzigen.



1. Druk op de knop of de knop .
2. Draai aan om **Telefooninstellingen** te selecteren en druk op .
3. Draai aan om **Beltoon** te selecteren en druk op .
4. Draai aan om **Vast** of **Mobiele telefoon** te selecteren en druk op .

Informatie beller-ID

U kunt ervoor kiezen om de informatie van een beller bij een inkomende oproep weer te geven.

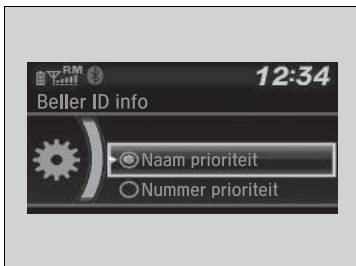

1. Druk op de knop of de knop .
2. Draai aan om **Telefooninstellingen** te selecteren en druk op .
3. Draai aan om **Beller ID info** te selecteren en druk op .
4. Draai aan om een gewenste modus te selecteren en druk op .

Beltoon

Vast: De vaste beltoon klinkt uit de luidsprekers.

Mobiele telefoon: De beltoon die is opgeslagen in de aangesloten mobiele telefoon klinkt uit de luidsprekers.

Informatie beller-ID

Naam prioriteit: De naam van een beller wordt weergegeven als deze in het telefoonboek opgeslagen is.

Nummer prioriteit: Het telefoonnummer van een beller wordt weergegeven.

System wissen

Koppelcodes, gekoppelde telefoons, alle opgeslagen nummers voor verkort kiezen, alle nummers in de gesprekshistorie en alle geïmporteerde telefoonboekgegevens worden gewist.

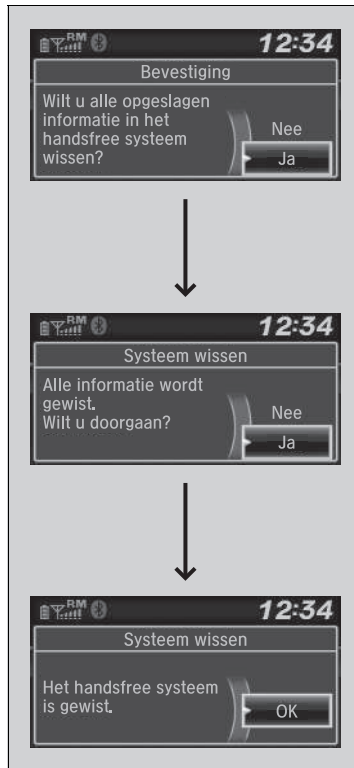

1. Druk op de knop of de knop .
2. Draai aan om **Telefooninstellingen** te selecteren en druk op .
3. Draai aan om **Systeme wissen** te selecteren en druk op .
4. Draai aan om **Ja** te selecteren en druk op .
5. Op het display verschijnt een bevestigingsmelding. Draai aan om **Ja** te selecteren en druk op .
6. Een melding verschijnt op het scherm. Druk op .

■ Automatische import van telefoonboek van mobiele telefoon en gesprekshistorie

Wanneer uw telefoon gekoppeld wordt, worden de inhoud van het telefoonboek en de gesprekshistorie automatisch naar het systeem geïmporteerd.



☒ Automatische import van telefoonboek van mobiele telefoon en gesprekshistorie

Wanneer u een persoon uit de lijst in het telefoonboek van de mobiele telefoon kiest, worden er tot drie categoriepictogrammen weergegeven. De pictogrammen geven aan welke soorten nummers voor die naam zijn opgeslagen.

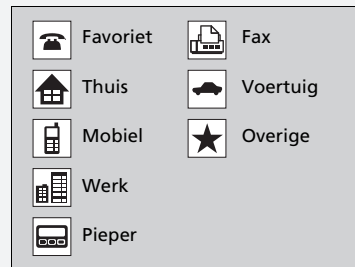

Als een naam vier of meer nummers bevat, verschijnt er ... in plaats van categoriepictogrammen.

Op sommige telefoons is het wellicht niet mogelijk om de categoriepictogrammen naar het systeem te importeren.

Het telefoonboek wordt na elke verbinding bijgewerkt. De gesprekshistorie wordt na elke verbinding of gesprek bijgewerkt.

Verkort kiezen

Er kunnen per telefoon tot 20 nummers voor verkort kiezen worden opgeslagen.



Nummer voor verkort kiezen opslaan:

1. Druk op de knop of de knop .
2. Draai aan om **Verkort kiezen** te selecteren en druk op .
3. Draai aan om **Nieuw toevoegen** te selecteren en druk op .
4. Draai aan om een plaats te selecteren waaruit u een nummer wilt kiezen en druk op .

Via **Gesprekshistorie**:

- Kies een nummer uit de gesprekshistorie.

Via **Telefoonboek**:

- Kies een nummer uit het geïmporteerde telefoonboek van de gekoppelde mobiele telefoon.

Via **Telefoonnummer**:

- Voer het nummer handmatig in.

Verkort kiezen

U kunt de audiovoorkeursoetsen tijdens een gesprek gebruiken om een nummer voor verkort kiezen op te slaan:

1. Houd de gewenste audiovoorkeursoets tijdens een gesprek ingedrukt.
2. De contactgegevens voor het actieve gesprek worden voor het overeenkomstige nummer voor verkort kiezen opgeslagen.



■ Nummer voor verkort kiezen bewerken

1. Druk op de knop of de knop .
2. Draai aan om **Telefooninstellingen** te selecteren en druk op .
3. Draai aan om **Verkort kiezen** te selecteren en druk op .
4. Kies een bestaande invoer voor verkort kiezen.
5. Draai aan om **Verkort kiezen wijzigen** te selecteren en druk op .
6. Selecteer een nieuwe nummer voor verkort kiezen en druk vervolgens op .

■ Nummer voor verkort kiezen wissen

1. Druk op de knop of de knop .
2. Draai aan om **Telefooninstellingen** te selecteren en druk op .
3. Draai aan om **Verkort kiezen** te selecteren en druk op .
4. Kies een bestaande invoer voor verkort kiezen.
5. Draai aan om **Verkort kiezen wissen** te selecteren en druk op
 - Op het display verschijnt een bevestigingsmelding. Draai aan om **Ja** te selecteren en druk op .

Bellen

U kunt bellen door een telefoonnummer in te voeren of door het geïmporteerde telefoonboek, gesprekshistorie, nummers verkort kiezen of opnieuw bellen te gebruiken.



»Bellen

Het maximale bereik tussen de telefoon en voertuig's is 10 meter.

Zodra een oproep is verbonden, kunt u de stem van de persoon die u belt via de audiospeakers horen.

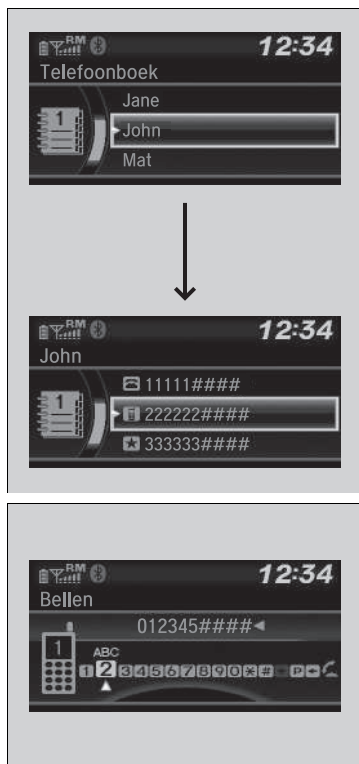

■ Bellen via het geïmporteerde telefoonboek

Wanneer uw telefoon gekoppeld wordt, wordt de inhoud van het telefoonboek automatisch naar het systeem geïmporteerd.

1. Druk op de knop of de knop .
2. Draai aan om **Telefoonboek** te selecteren en druk op .
3. Het telefoonboek wordt alfabetisch opgeslagen. Draai aan om de initiaal te selecteren en druk op .
4. Draai aan om een naam te selecteren en druk op .
5. Draai aan om een nummer te selecteren en druk op .
 - Het kiezen begint automatisch.

■ Bellen met een telefoonnummer

1. Druk op de knop of de knop .
2. Draai aan om **Bellen** te selecteren en druk op .
3. Draai aan om een nummer te selecteren en druk op .
4. Draai aan om te selecteren en druk op .
 - Het kiezen begint automatisch.

⌘ Bellen via het geïmporteerde telefoonboek

Deze functie is uitgeschakeld terwijl het voertuig rijdt.

⌘ Bellen met een telefoonnummer

Deze functie is uitgeschakeld terwijl het voertuig rijdt.



■ Bellen met opnieuw bellen

1. Druk op de knop of de knop .
 2. Draai aan om **Opnieuw bellen** te selecteren en druk op .
- Het kiezen begint automatisch.

■ Bellen via de gesprekshistorie

De belgeschiedenis wordt opgeslagen als **Gebelde nummers**, **Ontvangen gesprekken** en **Gemiste oproepen**.

1. Druk op de knop of de knop .
 2. Draai aan om **Gesprekshistorie** te selecteren en druk op .
 3. Draai aan om **Gebelde nummers**, **Ontvangen gesprekken** of **Gemiste oproepen** te selecteren en druk op .
 4. Draai aan om een nummer te selecteren en druk op .
- Het kiezen begint automatisch.

☒ Bellen met opnieuw bellen

Houd de knop ingedrukt om het laatst gebelde nummer uit de gesprekshistorie van uw telefoon opnieuw te kiezen.

☒ Bellen via de gesprekshistorie

De gesprekshistorie verschijnt alleen wanneer een telefoon met het systeem is verbonden, en geeft de laatste 20 gekozen, ontvangen of gemiste oproepen weer.



■ Bellen met verkort kiezen

1. Druk op de knop of de knop .
2. Draai aan om **Verkort kiezen** te selecteren en druk op .
3. Draai aan om een nummer te selecteren en druk op .
 - Het kiezen begint automatisch.

▣ Bellen met verkort kiezen

Op het **Telefoon**-scherm kunnen de eerste zes nummers voor verkort kiezen in de lijst direct worden geselecteerd door op de overeenkomstige audiovoorkeurstoetsen te drukken (1-6).

Gesprek aannemen

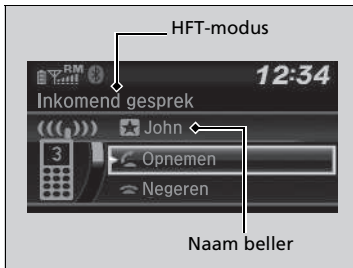

Wanneer er een inkomend gesprek is, klinkt er een geluidsmelding en het scherm **Inkomend gesprek** verschijnt.

Druk op de knop  om de oproep te beantwoorden.

Druk op de knop  om de oproep te weigeren of te beëindigen.

☒ Gesprek aannemen



Oproep in wachtstand

Druk op de knop  om het huidige gesprek in de wacht te zetten en het inkomende gesprek te beantwoorden.

Druk opnieuw op de knop  om terug te keren naar het huidige gesprek.

Selecteer **Negeren** om het inkomende gesprek te negeren als u het niet wilt beantwoorden.

Druk op de knop  als u het huidige gesprek wilt beëindigen.

U kunt de pictogrammen op het audio-/informatiescherm selecteren in plaats van de knoppen  en . Draai aan  om het pictogram te selecteren en druk op .

■ Opties tijdens het bellen

De volgende opties zijn beschikbaar tijdens het bellen.

Van gesprek wisselen: Zet het huidige gesprek in de wacht om het inkomende gesprek te beantwoorden.

Mute: Dempt uw stem.



Gesprek doorverbinden: Verbindt een gesprek van het systeem door naar uw telefoon.

Kiestonen: Nummers versturen tijdens een gesprek. Dit is handig als u bijvoorbeeld een menugestuurd telefoonsysteem belt.

» Opties tijdens het bellen

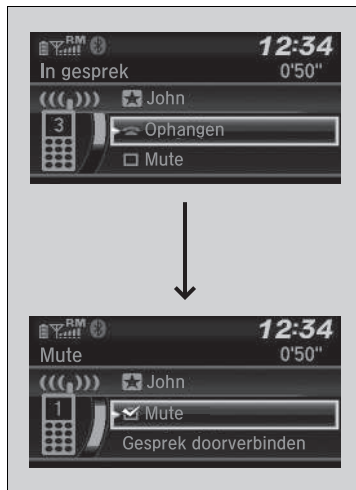
Kiestonen: Beschikbaar op sommige telefoons.



1. Om de beschikbare opties weer te geven, drukt u op de knop .
2. Draai aan  om de optie te selecteren en druk op .
 - ▶ Het selectievakje is aangevinkt als **Mute** geselecteerd is. Selecteer **Mute** opnieuw om dit uit te schakelen.

Modellen met display-audiosysteem

Met behulp van het HFT-systeem (handsfree telefoonsysteem) kunt u via het audiosysteem van uw voertuig bellen en gebeld worden zonder dat u de mobiele telefoon vast hoeft te houden.

HFT gebruiken

HFT-knoppen

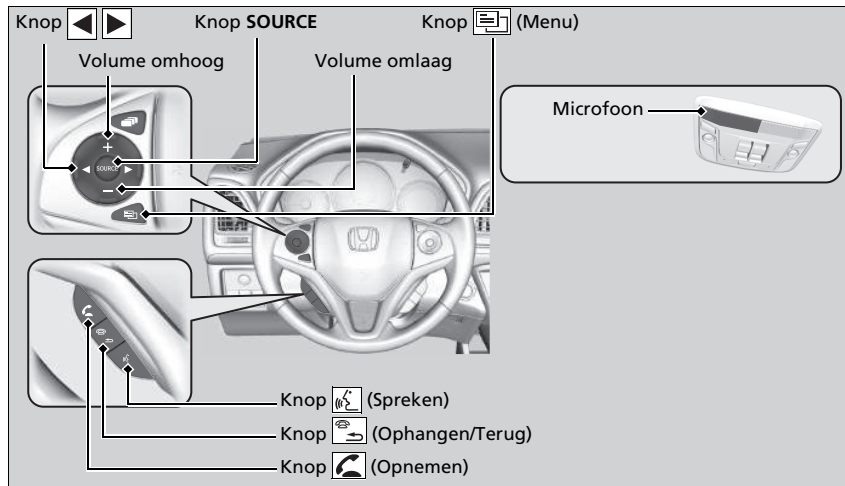

Handsfree telefoonsysteem

Om HFT te gebruiken, hebt u een met *Bluetooth* compatibele mobiele telefoon nodig. Vraag bij een dealer of de plaatselijke Honda-vestiging naar een lijst van compatibele telefoons, koppelprocedures en speciale functiemogelijkheden.

Om het systeem te gebruiken, moet de **Bluetooth aan/uit-status** op **Aan** staan.

Instelbare functies BLZ. 322

Tips voor spraakherkenning

- Richt de ventilatieopeningen van het plafond af en sluit de ramen aangezien dergelijk lawaai de microfoon kan storen.
- Druk op de knop als u een nummer met een opgeslagen spraaklabel wilt bellen. Spreek duidelijk verstaanbaar na de piep.
- Als de microfoon andere stemmen dan die van u ontvangt, kan het commando verkeerd worden geïnterpreteerd.
- Als u het volumeniveau wilt wijzigen, selecteer dan **VOL** (Volume) van het audiosysteem of gebruik de audioknoppen op het stuurwiel.

Er kunnen tot vijf snelkiesnummers worden weergegeven uit een totaal van 20 die kunnen worden ingevoerd. Zonder invoer in het systeem is snel kiezen uitgeschakeld.

Snelkeuze BLZ. 381



Er kunnen tot vijf gekozen nummers worden weergegeven uit een totaal van 20 die kunnen worden ingevoerd. Zonder gesprekshistorie is Gesprekshistorie uitgeschakeld.

Knop  **(Opnemen):** Druk hierop om rechtstreeks naar het telefoonscherm te gaan of een inkomend gesprek te beantwoorden.

Knop  **(Ophangen/Terug):** Druk hierop om een oproep te beëindigen, terug te keren naar het vorige commando of om een commando te annuleren.

Knop  **(Spreeken):** Druk hierop als u een nummer met een opgeslagen spraaklabel wilt bellen.

Knop  **(Menu):** Druk hierop om **Snelkiezen**, **Oproepgeschiedenis**, of **Opnieuw bellen** weer te geven op het telefoonscherm.

Knop  : Druk hierop om een item te selecteren dat wordt weergegeven op het telefoonscherm.

Knop SOURCE: Druk hierop op om een nummer te bellen dat wordt weergegeven in het geselecteerde item op het telefoonscherm.

Om naar het scherm **Telefoonmenu** te gaan:

1. Raak het pictogram  aan.
2. Selecteer **Telefoon** om naar het telefoonscherm te gaan.
3. Raak het pictogram  aan.

Handsfree telefoonsysteem

Draadloze *Bluetooth*®-technologie

Het woordmerk en de logo's van *Bluetooth*® zijn gedeponeerde handelsmerken van *Bluetooth* SIG, Inc. en elk gebruik van deze merken door Honda Motor Co., Ltd. geschiedt onder licentie. Andere handelsmerken en handelsnamen zijn die van hun respectievelijke eigenaars.

HFT-beperkingen

Een inkomende oproep op HFT onderbreekt het audiosysteem tijdens het afspelen. Het wordt hervat na het beëindigen van de oproep.

Display HFT-status

Het audio-/informatiescherm bericht u wanneer er een inkomend gesprek is.

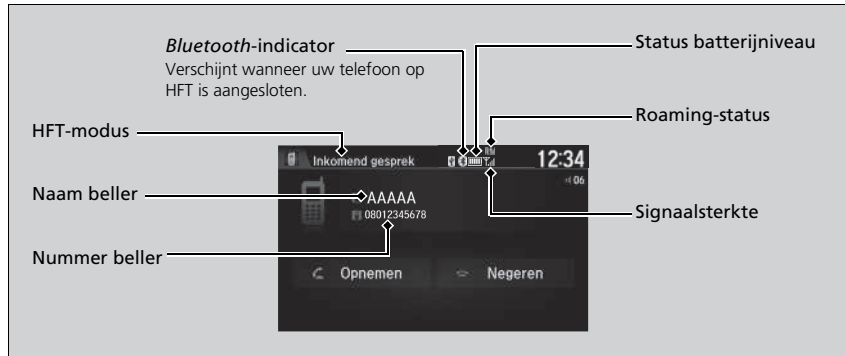

Beperkingen voor handmatige bediening

Bepaalde handmatige functies zijn uitgeschakeld of niet beschikbaar terwijl het voertuig rijdt. Een grijs weergegeven optie kan pas worden geselecteerd wanneer het voertuig stilstaat.

Alleen eerder opgeslagen snelkiesnummers met spraaklabels, telefoonboeknamen, of nummers kunnen met spraakopdrachten worden gebeld wanneer het voertuig rijdt.

➤ **Snelkeuze** BLZ. 381

Display HFT-status

Het hangt af van het type telefoon welke informatie wordt weergegeven op het audio-/informatiescherm.

U kunt een andere systeemtaal kiezen.

➤ **Instelbare functies** BLZ. 322

HFT menu's

Het contactslot moet in de stand ACCESSOIRE **I** of AAN **II***1 staan om het systeem te gebruiken.

■ Scherm Telefooninstellingen



1. Raak het pictogram  aan.
2. Selecteer **Instellingen**.
3. Selecteer **Telefoon**.

» HFT menu's

Om HFT te gebruiken, dient u, terwijl het voertuig stilstaat, eerst de *Bluetooth*-compatibele mobiele telefoon te koppelen aan het systeem.

Sommige functies zijn beperkt tijdens het rijden.

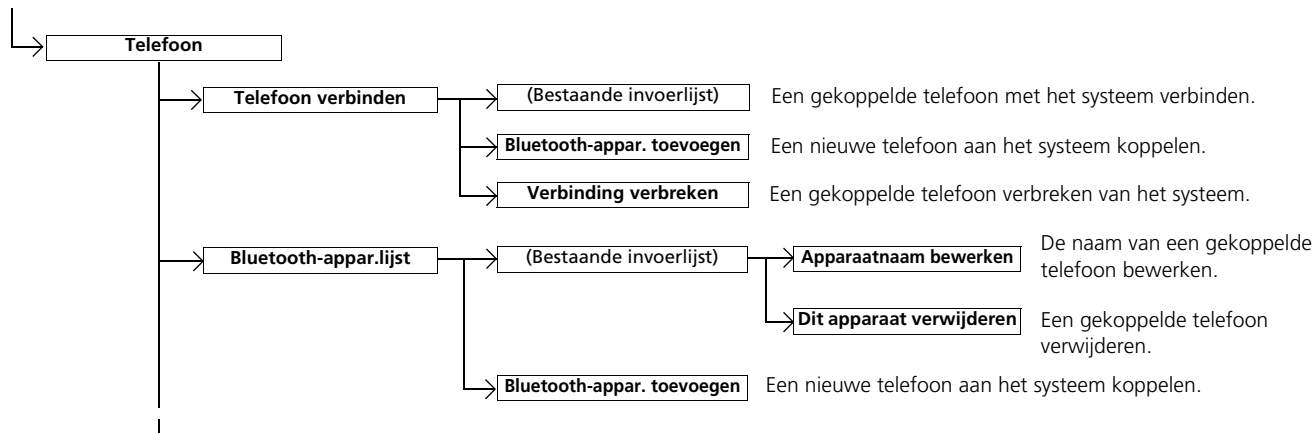

*1: Modellen met het sleutelloze toegangssysteem hebben een knop **ENGINE START/STOP** in plaats van een contactslot.

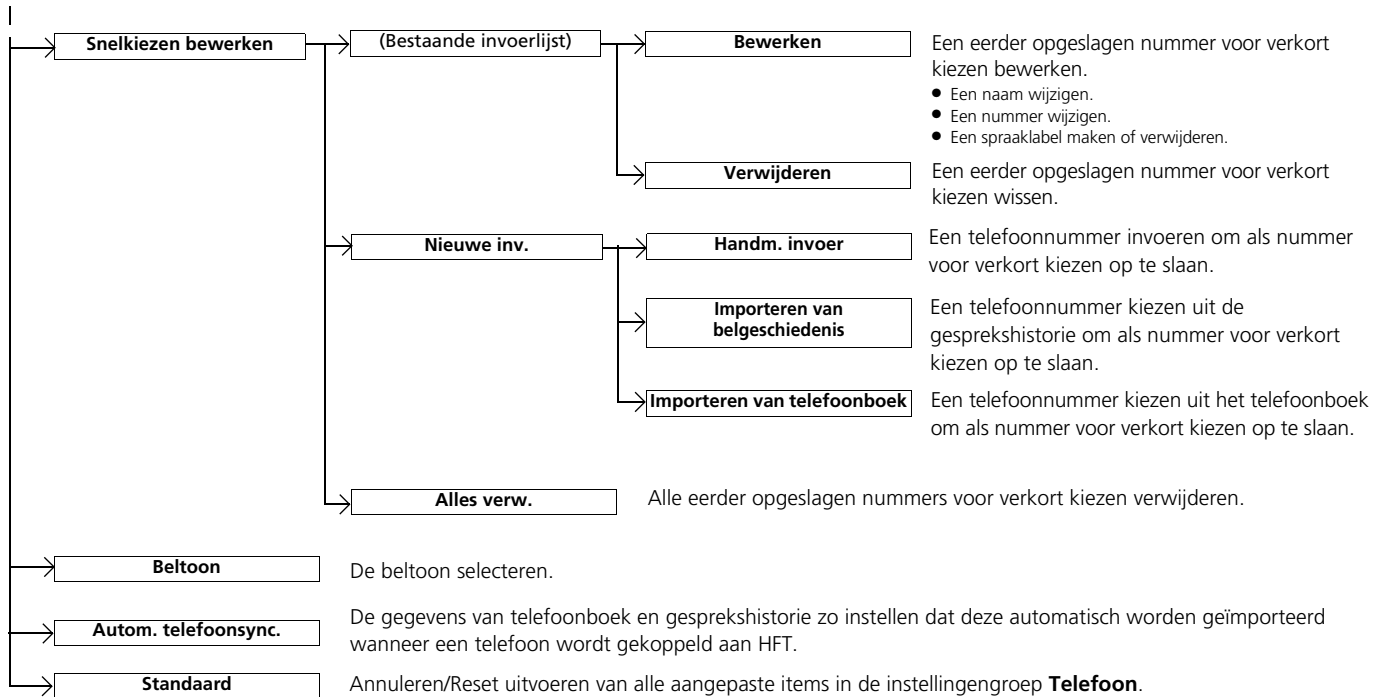

■ Scherm Telefoonmenu



1. Raak het pictogram  aan.
2. Selecteer **Telefoon**.
3. Raak het pictogram  aan.

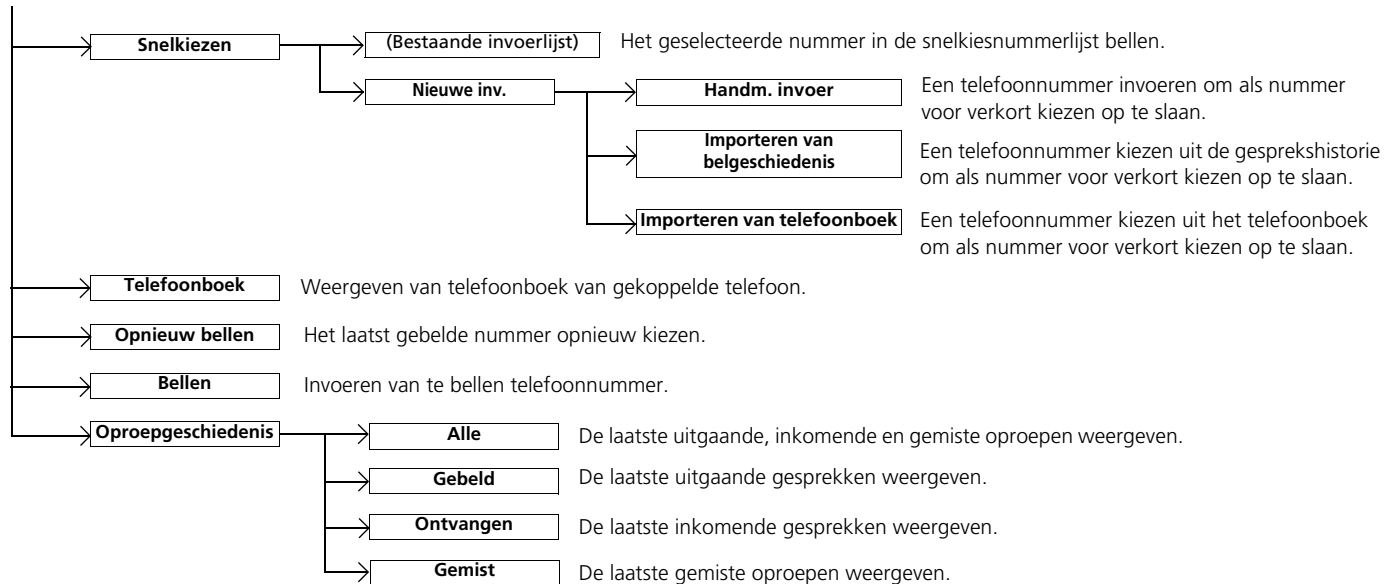

Telefooninstellingen



■ Om een mobiele telefoon te koppelen (wanneer er geen telefoon aan het systeem gekoppeld is)

1. Selecteer **Telefoon**.
2. Selecteer **Ja**.
3. Zorg ervoor dat de telefoon in de modus voor zoeken of ontdekken staat, en selecteer vervolgens **Doorgaan**.
 - ▶ HFT zoekt automatisch naar een *Bluetooth*®-apparaat.
4. Selecteer uw telefoon wanneer deze op de lijst verschijnt.
 - ▶ Als uw telefoon niet verschijnt, kunt u **Verversen** selecteren om opnieuw te zoeken.
 - ▶ Als uw telefoon nog steeds niet verschijnt, kiest u **Tel. niet gevonden?** en zoekt u met de telefoon naar *Bluetooth*®-apparaten. Zoek naar **Honda HFT** vanaf uw telefoon.
5. Het systeem geeft u een koppelcode op het audio-/informatiescherm.
 - ▶ Geef een bevestiging als de koppelcode op het scherm en uw telefoon overeenkomen. Dit kan per telefoon verschillen.

☒ Telefooninstellingen

De *Bluetooth*-compatibele telefoon moet aan het systeem gekoppeld worden voordat u handsfree oproepen kunt plaatsen en ontvangen.

Tips telefoon koppelen:

- U kunt de telefoon niet koppelen terwijl het voertuig in beweging is.
- Er kunnen maximaal zes telefoons worden gekoppeld.
- De batterij van uw telefoon kan sneller leeg raken dan gewoonlijk als de telefoon aan het systeem is gekoppeld.
- Als de telefoon niet binnen drie minuten door het systeem gekoppeld of gevonden kan worden, verstrijkt de tijd en is het systeem weer inactief.



■ Een andere telefoon koppelen dan de momenteel gekoppelde telefoon

1. Ga naar het telefooninstellingscherm.
 - **Scherm Telefooninstellingen** BLZ. 372
2. Selecteer **Telefoon verbinden**.
3. Selecteer een te koppelen telefoon.
 - HFT verbreekt de verbinding met de momenteel aangesloten telefoon en zoekt naar een andere gekoppelde telefoon.

■ Instelling paringscode wijzigen

1. Raak het pictogram  aan.
 2. Selecteer **Instellingen**.
 3. Selecteer **Bluetooth / Wi-Fi**.
 4. Selecteer de tab **Bluetooth**.
 5. Selecteer **Paringscode bewerken**.
-
6. Selecteer **Willekeurig** of **Vast**.

☒ Een andere telefoon koppelen dan de momenteel gekoppelde telefoon

Als er geen andere telefoons worden gevonden of gekoppeld als u probeert naar een andere telefoon over te schakelen, zal HFT u informeren dat de originele telefoon weer wordt verbonden.

Om andere telefoons te koppelen, selecteert u **Bluetooth-appar. toevoegen** in het scherm **Telefoon verbinden**.

☒ Instelling paringscode wijzigen

De standaard koppelcode is **0000** totdat u de instelling wijzigt.

Om uw eigen code te maken kiest u **Vast** en wist u de huidige code, vervolgens voert u een nieuwe in.

Voor een willekeurig gegenereerde koppelcode telkens als u een telefoon koppelt, kiest u **Willekeurig**.



■ De naam van een reeds gekoppelde telefoon bewerken

1. Ga naar het telefooninstellingenschermb.
▶ **Schermb Telefooninstellingen** BLZ. 372
2. Selecteer **Bluetooth-appar.lijst**.
3. Selecteer een gekoppelde telefoon die u wilt bewerken.
4. Selecteer **Apparaatnaam bewerken**.
5. Bewerk de naam en selecteer **OK**.



■ Gekoppelde telefoon wissen

1. Ga naar het telefooninstellingscherm.
 - **Scherm Telefooninstellingen** BLZ. 372
2. Selecteer **Bluetooth-appar.lijst**.
3. Selecteer een telefoon die u wilt verwijderen.

4. Selecteer **Dit apparaat verwijderen**.
5. Op het display verschijnt een bevestigingsmelding. Selecteer **Ja**.

Beltoon

U kunt de beltooninstelling wijzigen.



1. Ga naar het telefooninstellingenscherf.
 ➤ **Scherf Telefooninstellingen** BLZ. 372
2. Selecteer **Beltoon**.
3. Selecteer **Vast** of **Mobiele telef.**

Beltoon

Vast: De vaste beltoon klinkt uit de luidsprekers.

Mobiele telef.: De beltoon die is opgeslagen in de aangesloten mobiele telefoon klinkt uit de luidsprekers.

Automatische import van telefoonboek van mobiele telefoon en belgeschiedenis



■ Wanneer Autom. telefoonsync. is ingesteld op Aan:

Wanneer uw telefoon gekoppeld wordt, worden de inhoud van het telefoonboek en de gesprekshistorie automatisch naar het systeem geïmporteerd.

■ De instelling van Autom. telefoonsync. wijzigen

1. Ga naar het telefooninstellingscherm.
 - **Scherm Telefooninstellingen** BLZ. 372
2. Selecteer **Autom. telefoonsync.**
3. Selecteer **Aan** of **Uit**.

► Automatische import van telefoonboek van mobiele telefoon en belgeschiedenis

Wanneer u een naam selecteert in de telefoonboeklijst van de mobiele telefoon, worden er tot drie categoriepictogrammen weergegeven. De pictogrammen geven aan welke soorten nummers voor die naam zijn opgeslagen.

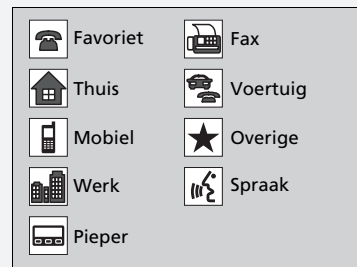

Op sommige telefoons is het wellicht niet mogelijk om de categoriepictogrammen naar het systeem te importeren.

Het telefoonboek wordt na elke verbinding bijgewerkt. De gesprekshistorie wordt na elke verbinding of gesprek bijgewerkt.

Snelkeuze

Er kunnen per telefoon tot 20 nummers voor verkort kiezen worden opgeslagen.



Nummer voor verkort kiezen opslaan:

1. Ga naar het scherm **Telefoonmenu**.
 ► **Scherf Telefoonmenu** BLZ. 374
2. Selecteer **Snelkiezen**.
3. Selecteer **Nieuwe inv.**
4. Selecteer een plaats om een nummer te kiezen.
 Vanuit **Importeren van oproepgeschiedenis**:
 ► Kies een nummer uit de oproepgeschiedenis.
 Vanuit **Handm. invoer**:
 ► Voer het nummer handmatig in.
 Vanuit **Importeren van telefoonboek**:
 ► Kies een nummer uit het geïmporteerde telefoonboek van de gekoppelde mobiele telefoon.
5. Wanneer verkort kiezen goed is opgeslagen, wordt u gevraagd om een spraaklabel voor het nummer te maken. Selecteer **Ja** of **Nee**.
6. Selecteer **Opnemen** om een spraaklabel voor het ingevoerde nummer voor verkort kiezen op te slaan.
 ► Volg met behulp van de knop  de opdrachten om een spraaklabel op te slaan voor het ingevoerde nummer voor verkort kiezen.

Snelkeuze

Druk als een spraaklabel is opgeslagen op de knop  om het nummer te bellen met gebruik van het spraaklabel. Zeg de naam van het spraaklabel.



■ Spraaklabel toevoegen aan een opgeslagen nummer voor snelkiezen

1. Ga naar het telefooninstellingscherm.
 ► **Scherm Telefooninstellingen** BLZ. 372
2. Selecteer **Snelkiezen bewerken**.
3. Kies een bestaande invoer voor verkort kiezen.
 ► Selecteer **Bewerken** in het pop-upmenu.
4. Selecteer **Spraaktag**.
 ► Selecteer **Opnemen** in het pop-upmenu.
5. Selecteer **Opnemen** om het spraaklabel op te slaan.
6. Volg met behulp van de -toets de opdrachten om het spraaklabel te voltooiën.

■ Spraaklabel wissen

1. Ga naar het telefooninstellingscherm.
 ► **Scherm Telefooninstellingen** BLZ. 372
2. Selecteer **Snelkiezen bewerken**.
3. Kies een bestaande invoer voor verkort kiezen.
 ► Selecteer **Bewerken** in het pop-upmenu.
4. Selecteer **Spraaktag**.
 ► Selecteer **Wissen** in het pop-up-menu.
5. Op het display verschijnt een bevestigingsmelding. Selecteer **Ja**.

» Snelkeuze

Vermijd het gebruik van dubbele spraaklabels. Vermijd het gebruik van "home" als spraaklabel. Het is voor het systeem eenvoudiger om een langere naam te herkennen. Gebruik bijvoorbeeld "Jan Smit" in plaats van "Jan."



■ Een nummer voor snelkiezen bewerken

1. Ga naar het telefooninstellingscherm.
 - **Scherm Telefooninstellingen** BLZ. 372
2. Selecteer **Snelkiezen bewerken**.
3. Kies een bestaande invoer voor verkort kiezen.
 - ▶ Selecteer **Bewerken** in het pop-upmenu.
4. Selecteer de gewenste instelling.

■ Een nummer voor snelkiezen verwijderen

1. Ga naar het telefooninstellingscherm.
 - **Scherm Telefooninstellingen** BLZ. 372
2. Selecteer **Snelkiezen bewerken**.
3. Kies een bestaande invoer voor verkort kiezen.
 - ▶ Selecteer **Verwijderen** in het pop-upmenu.
4. Op het display verschijnt een bevestigingsmelding. Selecteer **Ja**.

Bellen

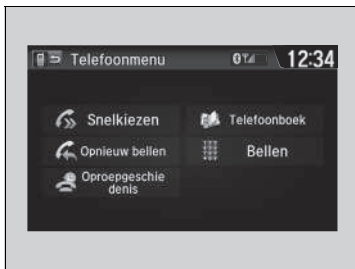

U kunt bellen door een telefoonnummer in te voeren of door het geïmporteerde telefoonboek, gesprekshistorie, nummers verkort kiezen of opnieuw bellen te gebruiken.

☎Bellen

Nummers voor verkort kiezen met een spraaklabel kunnen vanaf de meeste schermen via spraak worden gebeld.

Druk op de knop  en zeg de naam van het spraaklabel.

Zodra een oproep is verbonden, kunt u de stem van de persoon die u belt via de audiospeakers horen.



■ Bellen via het geïmporteerde telefoonboek

1. Ga naar het scherm **Telefoonmenu**.
 - **Schermb Telefoonmenu** BLZ. 374
2. Selecteer **Telefoonboek**.
3. Selecteer een naam.
 - U kunt ook zoeken op basis van letters. Selecteer **Zoeken**.
 - Gebruik het toetsenbord op het touchscreen om letters in te voeren.
4. Selecteer een nummer.
 - Het kiezen begint automatisch.

■ Bellen met een telefoonnummer

1. Ga naar het scherm **Telefoonmenu**.
 - **Schermb Telefoonmenu** BLZ. 374
2. Selecteer **Bellen**.
3. Selecteer een nummer.
 - Gebruik het toetsenbord op het touchscreen om nummers in te voeren.
4. Selecteer **Klaar**.
 - Het kiezen begint automatisch.

» Bellen via het geïmporteerde telefoonboek

U kunt een opgeslagen nummer voor verkort kiezen met spraaklabel bellen met spraakopdrachten.

➤ **Snelkeuze** BLZ. 381

» Bellen met een telefoonnummer

U kunt een opgeslagen nummer voor verkort kiezen met spraaklabel bellen met spraakopdrachten.

➤ **Snelkeuze** BLZ. 381



■ Bellen met opnieuw bellen

1. Ga naar het scherm **Telefoonmenu**.
 ➤ **Scherf Telefoonmenu** BLZ. 374
2. Selecteer **Opnieuw bellen**.
 ► Het kiezen begint automatisch.

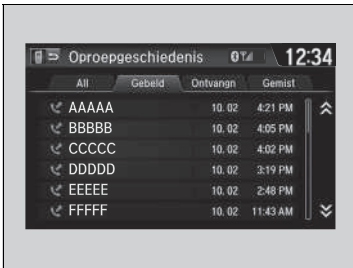

■ Bellen via de oproepgeschiedenis

De oproepgeschiedenis wordt opgeslagen op basis van **Alle**, **Gebeld**, **Ontvangen** en **Gemist**.

1. Ga naar het scherm **Telefoonmenu**.
 ➤ **Scherf Telefoonmenu** BLZ. 374
2. Selecteer **Oproepgeschiedenis**.
3. Selecteer **Alle**, **Gebeld**, **Ontvangen** of **Gemist**.
4. Selecteer een nummer.
 ► Het kiezen begint automatisch.

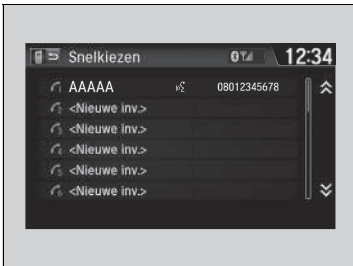

■ Bellen met snelkiezen

1. Ga naar het scherm **Telefoonmenu**.
 ➤ **Scherf Telefoonmenu** BLZ. 374
2. Selecteer **Snelkiezen**.
3. Selecteer een nummer.
 ► Het kiezen begint automatisch.

☒ Bellen met opnieuw bellen

Houd de knop  ingedrukt om het laatst gebelde nummer opnieuw te kiezen.

☒ Bellen via de oproepgeschiedenis

De gesprekshistorie geeft de laatste 20 gebelde, ontvangen of gemiste gesprekken weer.
 (Verschijnt alleen wanneer een telefoon op het systeem is aangesloten.)

☒ Bellen met snelkiezen

Druk als een spraaklabel is opgeslagen op de knop  om het nummer te bellen met gebruik van het spraaklabel.



➤ **Snelkeuze** BLZ. 381

Alle nummers voor snelkiezen met een spraaklabel kunnen vanaf elk scherm spraakgestuurd gekozen worden.
 Druk op de knop  en volg de aanwijzingen.

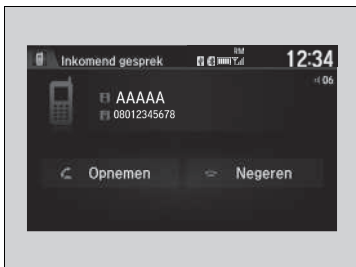
Een gesprek aannemen



Wanneer er een inkomend gesprek is, klinkt er een geluidsmelding (indien geactiveerd) en het scherm **Inkomend gesprek** verschijnt.

Druk op de knop  om de oproep te beantwoorden.
Druk op de knop  om de oproep te weigeren of te beëindigen.

Opties tijdens het bellen

De volgende opties zijn beschikbaar tijdens het bellen.

Dempen: Dempst uw stem.

Overbrengen: Verbindt een gesprek van het systeem door naar uw telefoon.

Aanraaktonen: Nummers versturen tijdens een gesprek. Dit is handig als u bijvoorbeeld een menugestuurd telefoonsysteem belt.



De beschikbare opties worden weergegeven op de onderste helft van het scherm.

Selecteer een optie.

- Het mute-pictogram verschijnt als **Dempen** wordt geselecteerd. Selecteer **Dempen** opnieuw om dit uit te schakelen.

Een gesprek aannemen



Oproep in wachtstand

Druk op de knop  om het huidige gesprek in de wacht te zetten en het inkomende gesprek te beantwoorden.

Druk opnieuw op de knop  om terug te keren naar het huidige gesprek.

Selecteer **Negeren** om het inkomende gesprek te negeren als u het niet wilt beantwoorden.

Druk op de knop  als u het huidige gesprek wilt beëindigen.

U kunt de pictogrammen op het audio-/informatiescherm selecteren in plaats van de knoppen  en .

Opties tijdens het bellen

Aanraaktonen: Beschikbaar op sommige telefoons.

U kunt de pictogrammen op het audio-/informatiescherm selecteren.



Rijden

Dit hoofdstuk beschrijft het rijden en tanken en geeft informatie over onder meer de accessoires.

Vóór het rijden	388
Aanhanger/caravan trekken	392
Tijdens het rijden	
Motor starten	397, 400
Voorzorgsmaatregelen tijdens het rijden	403
Continu variabele transmissie*	404
Schakelen	405, 407, 412
Start-/stopsysteem	415, 419
Knop ECON	423
Cruisecontrol	424
Instelbare snelheidsbegrenzer	427
Intelligente snelheidsbegrenzer	431
Waarschuwingssysteem frontale botsing*	438
Rijbaanassistentie*	442

Verkeersbordenherkenningssysteem*	446
Voertuigstabiliteitsassistentiesysteem (VSA)	453
Waarschuwingssysteem voor bandenspanning	455
Beeld koplampen afstellen	457
Remmen	
Remsysteem	458
ABS (antiblokkeersysteem)	464
Remondersteuningssysteem	465
Stad-Noodremassistentiesysteem	466
Noodstopsignaal	471
Uw voertuig parkeren	
Bij stilstand	472
Parkeersensorsysteem*	473

Achteruitrijcamera voor multi-weergave*	
Over uw achteruitrijcamera voor multi- weergave	477
Bijtanken	
Informatie over brandstof	479, 480
Hoe bijtanken	481, 482
Brandstofzuinigheid	483
Accessoires en modificaties	484

* Niet beschikbaar op alle modellen

Vorbereidingen voor het rijden

Controleer de volgende items voordat u gaat rijden.

Controles buitenkant

- Controleer of er obstakels op de ruiten, buitenspiegels, buitenverlichting of andere onderdelen van het voertuig zitten.
 - ▶ Verwijder rijp, sneeuw of ijs.
 - ▶ Verwijder alle sneeuw van het dak, aangezien de sneeuw door afschuiven tijdens het rijden het zicht kan belemmeren. Verwijder ijs zodra het enigszins ontdooid is.
 - ▶ Voorkom beschadigingen aan velgen of omliggende onderdelen wanneer ijs van de wielen wordt verwijderd.
- Controleer of de motorkap stevig vergrendeld is.
 - ▶ Wordt de motorkap tijdens het rijden geopend, dan wordt uw zicht geblokkeerd.
- Controleer of de banden in goede conditie zijn.
 - ▶ Controleer de bandenspanning en controleer op beschadigingen of overmatige slijtage.
 - ✘ **Banden controleren en onderhouden** BLZ. 534
- Controleer of zich geen personen of voorwerpen achter of rondom het voertuig bevinden.
 - ▶ Er zijn blinde hoeken vanaf de binnenkant.

Controles buitenkant

ATTENTIE

Wanneer de portieren dichtgevroren zijn, gebruikt u warm water rondom de portierranden om het ijs te laten smelten. Probeer niet de portieren met kracht te openen, omdat de portierrubbers daardoor beschadigd kunnen raken. Wrijf de portierranden en -rubbers droog om te voorkomen dat ze opnieuw bevroren.

Giet geen warm water in de slotcilinder.
Als het water in het sleutelgat befrist, kunt u er geen sleutel insteken.

Door de hitte van de motor en de uitlaat kunnen brandbare materialen onder de motorkap vlam vatten en zodoende brand veroorzaken. Als u het voertuig een langere periode hebt geparkeerd, moet u controleren op vuil dat zich kan hebben verzameld en dit verwijderen (bijvoorbeeld droog gras en bladeren die in de motorruimte zijn gevallen of die zijn binnengebracht door kleine dieren voor gebruik als nest). Controleer onder de motorkap ook op brandbare materialen die kunnen zijn achtergebleven nadat u of iemand anders onderhoud aan het voertuig heeft uitgevoerd.

Controles binnenkant

- Berg alle voorwerpen aan boord zorgvuldig op of sjoer ze zorgvuldig vast.
 - ▶ Te veel bagage vervoeren, of bagage verkeerd laden kan de rijeigenschappen, de stabiliteit, het remvermogen en de levensduur van uw voertuigbanden nadelig beïnvloeden, waardoor het gebruik van uw voertuig onveilig kan worden.
 - **Maximumlaadgewicht** BLZ. 391
- Stapel voorwerpen niet hoger dan de hoogte van de stoel.
 - ▶ Ze kunnen het zicht blokkeren en kunnen tijdens plotseling remmen naar voren worden geslingerd.
- Plaats niets in de voorste voetenruimte. Controleer of de vloermatten correct bevestigd zijn*.
 - ▶ Een voorwerp of een niet-bevestigde vloermat kunnen het bedienen van de pedalen tijdens het rijden belemmeren.
- Laat huisdieren aan boord zich niet vrij in het voertuig verplaatsen.
 - ▶ Ze kunnen u hinderen bij het rijden en er zou een aanrijding kunnen plaatsvinden.
- Sluit alle portieren en de achterklep goed af.
- Stel uw zitpositie correct af.
 - ▶ Stel ook de hoofdsteen af.
 - **Stoelen verstellen** BLZ. 197
 - **Hoofdsteeunen verstellen** BLZ. 199
- Stel de spiegels en het stuurwiel correct af voor een optimale besturing.
 - ▶ Stel ze af terwijl u in de correcte rijpositie zit.
 - **Spiegels verstellen** BLZ. 193
 - **Stuurwiel verstellen** BLZ. 192

Controles binnenkant

De lichtbundel van de koplampen is door de fabrikant afgesteld en hoeft niet bijgesteld te worden. Vervoert u echter regelmatig zware voorwerpen in de bagageruimte of trekt u regelmatig een aanhanger/caravan, laat dan de lichtbundels door een dealer of een gekwalificeerde monteur bijstellen.

Modellen met koplampverstelling

U kunt de hoek van het dimlicht van de koplamp zelf afstellen.

➤ **Koplampverstelling*** BLZ. 183

Modellen met LED-koplampen

Uw voertuig is uitgerust met een automatisch regelsysteem voor de koplampen, waarmee de voertuighoek van de koplampen automatisch wordt ingesteld.

* Niet beschikbaar op alle modellen

- Controleer of voorwerpen die achter de voorstoelen op de vloer zijn gelegd niet onder de voorstoelen kunnen doorrollen.
 - Ze kunnen de bestuurder hinderen bij de bediening van de pedalen en het afstellen van de stoelen.
- Iedereen in het voertuig dient een veiligheidsgordel te dragen.
 - ▣ **Veiligheidsgordels vastgespen** BLZ. 43
- Controleer of alle controlelampjes in het instrumentenpaneel aan gaan wanneer u de motor start, en kort daarna doven.
 - Laat het voertuig altijd door een dealer controleren indien een probleem wordt aangegeven.
 - ▣ **Controlelampjes** BLZ. 86

Maximumlaadgewicht

Wanneer u bagage inlaadt, mag het totale gewicht van het voertuig, alle passagiers en bagage niet het toegestane maximumgewicht overschrijden.

➤ **Specificaties** BLZ. 608, 611

De belasting voor de voor- en achterassen mag evenmin het toegestane maximumgewicht van de as overschrijden.

➤ **Specificaties** BLZ. 608, 611

Maximumlaadgewicht

⚠ WAARSCHUWING

Overladen of onjuist laden kan de wegligging en de stabiliteit nadelig beïnvloeden en kan leiden tot een ongeval waardoor u ernstig of dodelijk letsel kunt oplopen.

Volg alle maximumlaadgewichten en andere richtlijnen bij het laden in deze handleiding op.

Vorbereiding voor trekken

■ Maximumtrekgewichten

Uw voertuig kan een aanhanger/caravan trekken als u de maximumlaadgewichten zorgvuldig naleeft, de juiste uitrusting gebruikt en de richtlijnen voor het trekken opvolgt. Controleer vóór het rijden het maximumlaadgewicht.

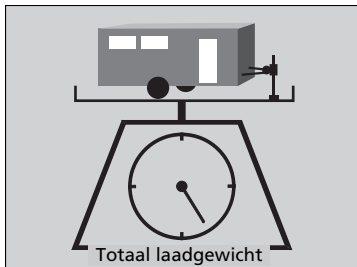

■ Totaalgewicht aanhanger/caravan

Overschrijd niet het maximumtrekgewicht van de aanhanger/caravan en trekhaak (met/zonder remmen), bagage en alles erin of erop.

Het trekken van lading zwaarder dan het maximumtrekgewicht kan de wegligging en de prestaties van het voertuig ernstig beïnvloeden en kan de motor en aandrijflijn beschadigen.

⌘ Maximumtrekgewichten

⚠ WAARSCHUWING

Overschrijding van het maximum laadgewicht of een verkeerde belading van uw voertuig en aanhanger/caravan kan leiden tot een ongeval waardoor u ernstig of dodelijk letsel kunt oplopen.

Controleer zorgvuldig de belading van uw voertuig en aanhanger/caravan voordat u gaat rijden.

Controleer op een openbare weegbrug of de belading de maximumwaarde niet overschrijdt.

Als een openbare weegbrug niet beschikbaar is, tel dan het geschatte gewicht van uw bagage op bij het gewicht van uw aanhanger/caravan (zoals opgegeven door de fabrikant) en de kogeldruk van de aanhanger/caravan.

Inrijperiode

Trek geen aanhanger/caravan gedurende de eerste 1.000 km van uw voertuig.

Als u een aanhanger/caravan in de bergen trekt, dient u de gezamenlijke gewichten van het voertuig en de aanhanger/caravan met 10% van het maximumtrekgewicht te verminderen voor elke 1.000 meter verhoging.

Overschrijd nooit het maximumtrekgewicht en aangeduid maximumlaadgewicht.

⌘ **Specificaties** BLZ. 610, 613



■ Kogeldruk van de aanhanger/caravan

De kogeldruk mag nooit meer dan 70 kg zijn. Dit is de hoeveelheid gewicht die de aanhanger/caravan op de trekhaak uitoefent wanneer deze volledig belast is. Als vuistregel voor aanhangwagengewichten van minder dan 700 kg moet de kogeldruk 10 procent van de totale aanhanger.

- Een te hoge kogeldruk vermindert de grip van de voorbanden en stuurcontrole. Van een te lage kogeldruk kan de aanhanger/caravan instabiel worden en kan deze gaan slingeren.
- Voor het verkrijgen van een juiste kogeldruk van de aanhanger begint u met het laden van 60% van de lading voorin de aanhanger en 40% achterin. Verdeel de lading zo nodig opnieuw.

Trekuitrusting en accessoires

De trekuitrusting verschilt afhankelijk van de afmetingen van uw aanhanger/caravan, hoeveel lading u vervoert en waar u met uw aanhanger/caravan rijdt.

■ Trekhaken

De trekhaak moet een goedgekeurd type zijn en correct met bouten aan de onderkant van het voertuig zijn bevestigd.

■ Veiligheidskettingen

Gebruik altijd veiligheidskettingen wanneer u een aanhanger/caravan trekt. Laat voldoende speling zodat de aanhanger/caravan probleemloos bochten kan nemen, maar laat de kettingen niet over de grond slepen.

■ Remmen van aanhanger/caravan

Als u overweegt een aanhanger/caravan met remmen te nemen, controleer dan of deze elektronisch worden bediend. Probeer die niet met het hydraulisch systeem van uw voertuig te verbinden. Hoe goed dit ook lijkt, elke poging om de remmen van de aanhanger/caravan met het hydraulisch systeem van uw voertuig te verbinden, vermindert het remvermogen en levert mogelijk gevaar op.

■ Aanvullende trekuitrusting

Er kan wet- en regelgeving bestaan die speciale buitenspiegels vereist voor het trekken van een aanhanger/caravan. Zelfs wanneer er in uw land geen spiegels worden vereist, dient u speciale spiegels te monteren wanneer het zicht op enige wijze in het geding is.

■ Aanhanger-/caravanverlichting

Aanhanger-/caravanverlichting en overige aanhanger-/caravanuitrusting moeten voldoen aan de wet- en regelgeving van het land waar u rijdt. Vraag uw aanhanger-/caravanverkoper of -verhuurfirma naar de eisen in het land waar u uw aanhanger/caravan wilt gebruiken.

» Trekuitrusting en accessoires

Controleer of alle uitrusting goed is geïnstalleerd en onderhouden en dat deze voldoet aan de wet- en regelgeving van het land waar u rijdt.

Vraag bij uw aanhanger-/caravanverkoper of -verhuurfirma of extra uitrusting voor uw specifieke situatie aanbevolen of vereist is.

De verlichting en bedrading kunnen verschillen per type en merk. Als er een aansluitstekker nodig is, mag deze uitsluitend worden geïnstalleerd door een gekwalificeerde monteur.

Veilig rijden met een aanhanger/caravan

Wat u moet weten voordat u een aanhanger/caravan gaat trekken

- Laat de aanhanger/caravan op de juiste wijze onderhouden en houd de aanhanger/caravan in goede conditie.
- Zorg ervoor dat de gewichten en belading van het voertuig en de aanhanger/caravan de maximumwaarden niet overschrijden.
 - **Maximumtrekgewichten** BLZ. 392
- Bevestig de trekhaak, veiligheidskettingen en andere vereiste onderdelen stevig aan de aanhanger/caravan.
- Berg alle voorwerpen in en op de aanhanger/caravan zodanig op dat deze niet gaan schuiven tijdens het rijden.
- Controleer of de verlichting en remmen van de aanhanger/caravan naar behoren werken.
- Controleer de spanning van de aanhanger-/caravanbanden, inclusief het reservewiel.
- Controleer de wet- en regelgeving op de maximumsnelheid of rijbeperkingen voor voertuigen met aanhangers/caravans. Indien u door meerdere landen gaat rijden, controleer dan vóór vertrek de vereisten van elk land afzonderlijk omdat de regelgeving kan verschillen.
- Schakel het start-/stopsysteem uit met de knop van het start-/stopsysteem **OFF**. Het gewicht van de aanhanger/caravan kan het remvermogen van uw voertuig beïnvloeden als de start-/stopfunctie wordt ingeschakeld op een heuvel en u een aanhanger/caravan aan uw voertuig heeft gekoppeld.

Treksnelheden en -versnellingen

- Rijd langzamer dan gewoonlijk.
- Houd de aangegeven snelheidslimieten voor voertuigen met aanhanger/caravan in acht.

Modellen met continu variabele transmissie

- Gebruik de **[D]**-stand wanneer u een aanhanger/caravan op een vlakke weg trekt.

Veilig rijden met een aanhanger/caravan

De rijnsnelheid bij het trekken van een aanhanger/caravan is beperkt tot 100 km/h.

Parkeren

Naast de normale voorzorgsmaatregelen dient u wielblokken bij elk aanhanger/caravanwiel te plaatsen.

We adviseren u uitsluitend berghellingen van minder dan 12% op te rijden. Volg de aanbevelingen van de vereniging van aanhangers/caravans op voor geschikte wegen.

De bij het passeren van grote voertuigen ontstane wind kan de aanhanger/caravan doen slingeren; blijf op constante snelheid rijden en houd het stuurwiel rechtuit.

Rijd altijd langzaam en laat u door iemand ondersteunen wanneer u achteruit rijdt.

■ Draaien en remmen

- Draai langzamer en met een wijdere draaicirkel dan normaal.
- Neem meer tijd en afstand voor het remmen.
- Voer geen abrupte remmanoeuvres of veranderingen van richting uit.

■ In heuvelachtig terrein rijden

- Let goed op het controlelampje hoge temperatuur. Als het controlelampje blijft branden, schakelt u het klimaatregelsysteem uit en verlaagt u de snelheid. Ga indien nodig op een veilige plek langs de weg staan om de motor te laten afkoelen.

Modellen met continu variabele transmissie

- Kies de **S**-stand indien de transmissie veelvuldig schakelt.

Modellen zonder sleutelloos toegangssysteem

Motor starten



1. Controleer of de parkeerrem is ingeschakeld.

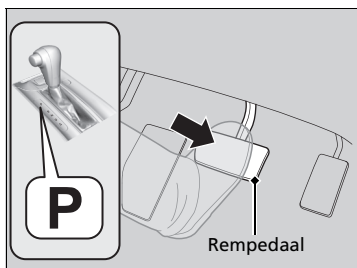

Modellen met continu variabele transmissie

2. Controleer of de schakelhendel in **P** staat en trap vervolgens het rempedaal in.
 - ▶ Hoewel het mogelijk is het voertuig in **N** te starten, is het veiliger om in **P** te starten.

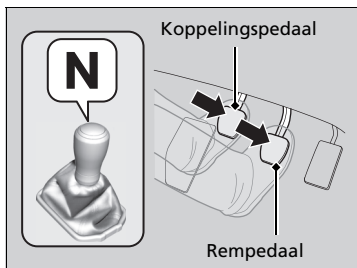

Modellen met handgeschakelde transmissie

2. Controleer of de schakelhendel in de **N**-stand staat. Trap vervolgens het rempedaal in met uw rechervoet en het koppelingspedaal met uw linkervoet.
 - ▶ Het koppelingspedaal moet volledig ingetrapt zijn om de motor te starten.

Motor starten

Houd uw voet stevig op het rempedaal tijdens het starten van de motor.

Benzinemodellen

De motor start moeizamer in koud weer en in dunnere lucht op hoogten boven 2400 meter.

Schakel bij het starten in koud weer alle stroomverbruikers uit, zoals verlichting, klimaatregelsysteem en achterrautverwarming, om het snel ontladen van de accu te verminderen.

Als het uitlaatsysteem u abnormaal in de oren klinkt of u uitlaatgassen in het voertuig ruikt, laat uw voertuig dan door een dealer controleren. Er zou een probleem kunnen zijn in de motor of het uitlaatsysteem.

Het startblokkeringsysteem beschermt uw voertuig tegen diefstal. Als een verkeerd gecodeerd apparaat gebruikt wordt, wordt het brandstofsysteem van de motor uitgeschakeld.

▶ **Startblokkeringsysteem** BLZ. 163

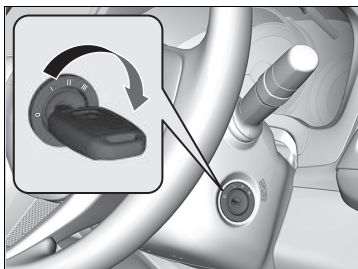

Alle modellen

3. Zet de contactschakelaar in de stand START  zonder het gaspedaal in te trappen.

►► Motor starten

Benzinemodellen

Wacht niet totdat de motor start met de sleutel in de stand START .

- Indien de motor niet meteen start, wacht dan ten minste 10 seconden voordat u een nieuwe startpoging doet.
- Als de motor start maar onmiddellijk weer afslaat, wacht dan ten minste 10 seconden voordat u stap 3 herhaalt terwijl u het gaspedaal licht intrapt. Laat het gaspedaal los zodra de motor start.

Dieselmodellen

Houd de contactsleutel niet langer dan 15 seconden in de stand START .

- Als de motor niet meteen start, wacht dan ten minste 20 seconden voordat u een nieuwe startpoging doet.
- Als de motor start maar onmiddellijk weer afslaat, wacht dan ten minste 20 seconden voordat u stap 3 herhaalt terwijl u het gaspedaal licht intrapt. Laat het gaspedaal los zodra de motor start.

Dieselmodellen

ATTENTIE

Voor de juiste smering mag de motor niet boven versneld stationair toerental draaien totdat het controlelampje voor lage oliedruk uit gaat.

Zorg dat u niet te veel gas geeft of de motor te snel laat draaien voordat deze op normale bedrijfstemperatuur is.

Vanuit stilstand wegrijden

Modellen met continu variabele transmissie

1. Houd uw rechtersoet op het rempedaal en zet de schakelhendel in de stand **D**. Kies **R** om achteruit te rijden.
2. Met de parkeerrem ingeschakeld, laat u het rempedaal los en trapt u het gaspedaal voorzichtig in.
 - Controleer of het controlelampje van de elektrische parkeerrem uit gaat.
 - **Parkeerrem** BLZ. 458

Hill Start Assist-systeem

Hill Start Assist houdt de rem kortstondig ingeschakeld om te helpen voorkomen dat het voertuig wegrolt op hellingen terwijl u uw voet verplaatst van het rempedaal naar het gaspedaal.

Modellen met handgeschakelde transmissie

Trap het koppelpedaal in en schakel naar een van de vooruitversnellingen als u bergopwaarts staat of **R** als u bergafwaarts staat, en laat vervolgens het rempedaal los.

Modellen met continu variabele transmissie

Zet de schakelhendel in de stand **D**, **S**, of **L*** als u bergopwaarts staat, of in de stand **R** als u bergafwaarts staat, en laat vervolgens het rempedaal los.

Motor starten

Dieselmodellen

Wanneer de motor niet naar behoren werkt of afslaat vanwege onvoldoende brandstof, brengt u het voertuig naar een veilige plek en tankt u onmiddellijk 10 liter of meer bij. Wanneer brandstof uit de opening stroomt, dringt er lucht in het brandstofsysteem binnen. Dit kan leiden tot het traag starten van de motor. Als de motor niet direct start, probeert u het nog een aantal keer. Als de motor nog steeds niet start, neem dan contact op met een dealer.

Vanuit stilstand wegrijden

U kunt de parkeerrem ook vrijzetten door op de schakelaar van de elektrische parkeerrem te drukken terwijl u het rempedaal intrapt. Wanneer u bergafwaarts staat, kunt u uw voertuig soepeler starten door handmatig de elektrische parkeerrem vrij te zetten met de schakelaar in plaats van de parkeerrem vrij te zetten met het gaspedaal.

Modellen met handgeschakelde transmissie

Trap het koppelpedaal volledig in binnen drie seconden. De motor wordt automatisch opnieuw gestart als aan bepaalde voorwaarden wordt voldaan.

Hill Start Assist-systeem

Hill Start Assist kan niet voorkomen dat het voertuig op een zeer steile of gladde helling naar beneden rolt en werkt niet op kleine hellingen.

Hill Start Assist is geen vervanging voor de parkeerrem.

* Niet beschikbaar op alle modellen

Modellen met sleutelloos toegangssysteem

Motor starten

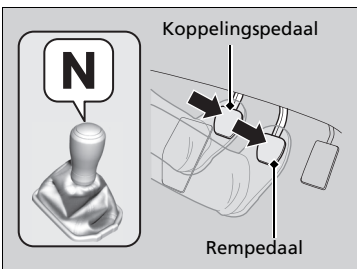
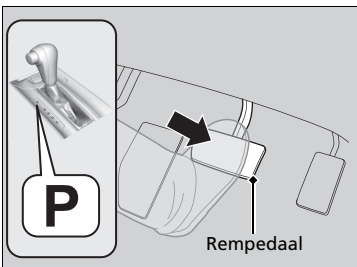

1. Controleer of de parkeerrem is ingeschakeld.

Modellen met continu variabele transmissie

2. Controleer of de schakelhendel in **P** staat en trap vervolgens het rempedaal in.
 - Hoewel het mogelijk is het voertuig in **N** te starten, is het veiliger om in **P** te starten.

Modellen met handgeschakelde transmissie

2. Controleer of de schakelhendel in de **N**-stand staat. Trap vervolgens het rempedaal in met uw rechtervoet en het koppelingspedaal met uw linkervoet.
 - Het koppelingspedaal moet volledig ingetrapt zijn om de motor te starten.

Motor starten

Houd uw voet stevig op het rempedaal tijdens het starten van de motor.

Benzinemodellen

De motor start moeizamer in koud weer en in dunnere lucht op hoogten boven 2400 meter.

Schakel bij het starten in koud weer alle stroomverbruikers uit, zoals verlichting, klimaatregelsysteem en achterrautverwarming, om het snel ontladen van de accu te verminderen.

Als het uitlaatsysteem u abnormaal in de oren klinkt of u uitlaatgassen in het voertuig ruikt, laat uw voertuig dan door een dealer controleren. Er zou een probleem kunnen zijn in de motor of het uitlaatsysteem.

Het startblokkeringsysteem beschermt uw voertuig tegen diefstal. Als een verkeerd gecodeerd apparaat wordt gebruikt, wordt het brandstofsysteem van de motor uitgeschakeld.

► **Startblokkeringsysteem** BLZ. 163

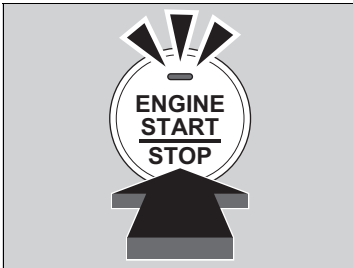

Alle modellen

3. Druk op de knop **ENGINE START/STOP** zonder het gaspedaal in te trappen.

Motor uitzetten

U kunt de motor uitzetten wanneer het voertuig helemaal stilstaat.

Modellen met continu variabele transmissie

1. Schakel naar **P**.
2. Druk op de knop **ENGINE START/STOP**.

Modellen met handgeschakelde transmissie

- Als de schakelhendel op **N** staat, drukt u op de knop **ENGINE START/STOP**.
- Als de schakelhendel niet op **N** staat, trapt u de koppeling in en drukt u vervolgens op de knop **ENGINE START/STOP**.

►► Motor starten

Houd de afstandsbediening dicht bij de knop **ENGINE START/STOP** als de batterij in de afstandsbediening zwak is.

- **Bij een zwakke batterij van de sleutellose afstandsbediening** BLZ. 577

De motor start wellicht niet als de afstandsbediening aan sterke radiogolven wordt blootgesteld.

Houd de knop **ENGINE START/STOP** niet ingedrukt om de motor te starten.

Benzinemodellen

Als de motor niet start, wacht u ten minste 10 seconden voordat u een nieuwe startpoging doet.

Dieselmodellen

Als de motor niet start, wacht u ten minste 20 seconden voordat u een nieuwe startpoging doet.

Dieselmodellen

ATTENTIE

Voor de juiste smering mag de motor niet boven versneld stationair toerental draaien totdat het controlelampje voor lage oliedruk uit gaat.

Zorg dat u niet te veel gas geeft of de motor te snel laat draaien voordat deze op normale bedrijfstemperatuur is.

Vanuit stilstand wegrijden

Modellen met continu variabele transmissie

1. Houd uw rechervoet op het rempedaal en zet de schakelhendel in de stand **D**. Kies **R** om achteruit te rijden.
2. Met de parkeerrem ingeschakeld, laat u het rempedaal los en trapt u het gaspedaal voorzichtig in.
 - Controleer of het controlelampje van de elektrische parkeerrem uit gaat.
➡ **Parkeerrem** BLZ. 458

Hill Start Assist-systeem

Hill Start Assist houdt de rem kortstondig ingeschakeld om te helpen voorkomen dat het voertuig wegrolt op hellingen terwijl u uw voet verplaatst van het rempedaal naar het gaspedaal.

Modellen met handgeschakelde transmissie

Trap het koppelingspedaal in en schakel naar een van de vooruitversnellingen als u bergopwaarts staat of **R** als u bergafwaarts staat, en laat vervolgens het rempedaal los.

Modellen met continu variabele transmissie

Zet de schakelhendel in de stand **D**, **S**, of **L*** als u bergopwaarts staat, of in de stand **R** als u bergafwaarts staat, en laat vervolgens het rempedaal los.

Motor starten

Dieselmotoren

Wanneer de motor niet naar behoren werkt of afslaat vanwege onvoldoende brandstof, brengt u het voertuig naar een veilige plek en tankt u onmiddellijk 10 liter of meer bij. Wanneer brandstof uit de opening stroomt, dringt er lucht in het brandstofsysteem binnen. Dit kan leiden tot het traag starten van de motor. Als de motor niet direct start, probeert u het nog een aantal keer. Als de motor nog steeds niet start, neem dan contact op met een dealer.

Vanuit stilstand wegrijden

U kunt de parkeerrem ook vrijzetten door op de schakelaar van de elektrische parkeerrem te drukken terwijl u het rempedaal intrapt. Wanneer u bergafwaarts staat, kunt u uw voertuig soepeler starten door handmatig de elektrische parkeerrem vrij te zetten met de schakelaar in plaats van de parkeerrem vrij te zetten met het gaspedaal.

Modellen met handgeschakelde transmissie

Trap het koppelingspedaal volledig in binnen drie seconden. De motor wordt automatisch opnieuw gestart als aan bepaalde voorwaarden wordt voldaan.

Hill Start Assist-systeem

Hill Start Assist kan niet voorkomen dat het voertuig op een zeer steile of gladde helling naar beneden rolt en werkt niet op kleine hellingen.

Hill Start Assist is geen vervanging voor de parkeerrem.

Voorzorgsmaatregelen tijdens het rijden

In de regen

Vermijd rijden door diep water en op wegen die onder water staan. Hierdoor kan schade aan de motor, de aandrijflijn of elektrische componenten ontstaan.

⚠ Voorzorgsmaatregelen tijdens het rijden

LET OP: Rijd niet op een wegdek waar het water diep is. Het rijden door diep water veroorzaakt schade aan de motor en elektrische uitrusting en het voertuig gaat kapot.

ATTENTIE

Bedien de schakelhendel niet terwijl u het gaspedaal intrapt. Hierdoor kan namelijk schade aan de transmissie ontstaan.

ATTENTIE

Als u herhaaldelijk het stuurwiel draait bij een zeer lage snelheid of als u het stuurwiel een tijd in de uiterst linkse of rechtse positie vasthoudt, raakt het elektrisch stuurbeveiligingssysteem (EPS) oververhit. Het systeem schakelt naar een beveiligde modus en beperkt de prestaties. Het wordt steeds lastiger om aan het stuurwiel te draaien. Het EPS-systeem wordt hersteld wanneer het systeem is afgekoeld. Herhaaldelijke bediening onder deze omstandigheden kan uiteindelijk leiden tot beschadiging van het systeem.

Wordt tijdens het rijden de contactschakelaar in de stand ACCESSOIRE **[1]** of STUURSLOT **[0]***1 gezet, dan wordt de motor uitgeschakeld en stopt ook de werking van de stuurbeveiliging en de rembeveiliging, waardoor het moeilijker wordt het voertuig te bedienen.

Zet de schakelhendel niet in de **[N]**-stand, aangezien u daardoor het motorrem-effect verliest (evenals het acceleratievermogen).

*1: Modellen met het sleutellose toegangssysteem hebben een knop **ENGINE START/STOP** in plaats van een contactslot.

■ Andere voorzorgsmaatregelen

Stop op een veilige plek in geval van een klap tegen een voorwerp onder het voertuig. Controleer de onderzijde van het voertuig op beschadigingen of eventuele vloeistoflekkages.

Continu variabele transmissie *

■ Kruipen

De motor draait met een hoger stationairtoerental en het kruipen neemt toe. Houd het rempedaal goed ingetrapt wanneer u bent gestopt.

■ Kickdown

Door het gaspedaal snel in te trappen bij het beklimmen van een helling kan de transmissie terugschakelen, waardoor de voertuigsnelheid onverwacht kan toenemen. Trap het gaspedaal rustig in, met name op gladde wegdekken en in bochten.

► Voorzorgsmaatregelen tijdens het rijden

Vermijd tijdens de eerste 1000 km plotselinge acceleratie of volgas om schade aan de motor of de aandrijflijn te voorkomen.

Vermijd hard remmen tijdens de eerste 300 km. Dit hoort u ook in acht te nemen wanneer de remblokken zijn vervangen.

Modellen met continu variabele transmissie zonder schakelflipper

Schakelen

Pas de versnelling aan overeenkomstig uw rijomstandigheden.

■ Schakelhendelposities

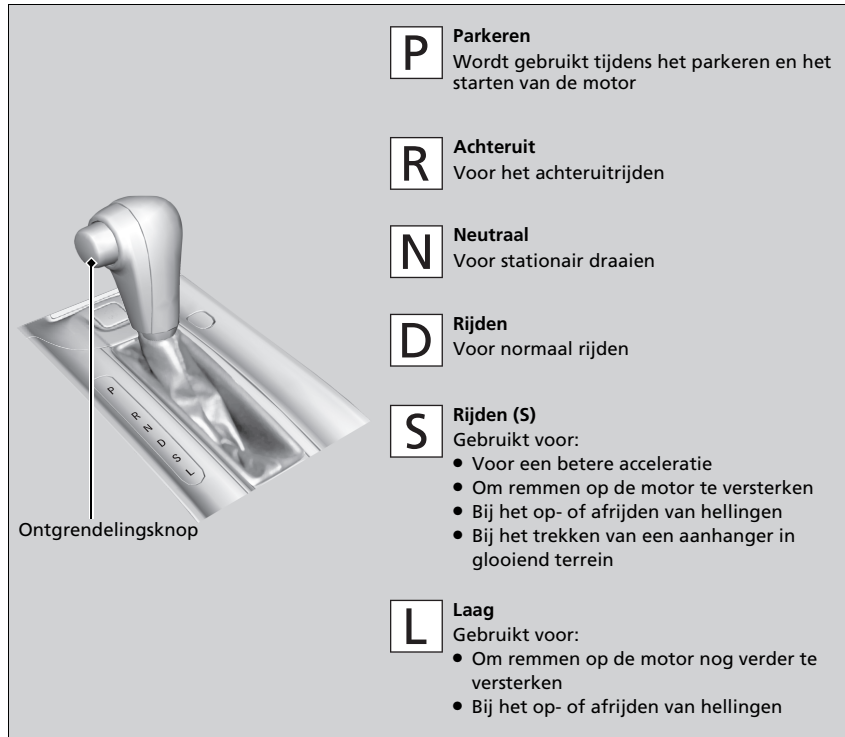

» Schakelen

Modellen zonder sleutelloos toegangssysteem

U kunt de contactschakelaar niet in de stand STUURSLOT **0** zetten en de contactsleutel verwijderen, tenzij de schakelhendel in de stand **P** staat.

Modellen met sleutelloos toegangssysteem

U de voedingsmodus niet vanuit de stand AAN in de stand VOERTUIG UIT (STUURSLOT) zetten, tenzij de schakelhendel in de stand **P** staat.

Het voertuig kan zich bij koude motor iets naar voren verplaatsen, zelfs in de **N**-stand.

Trap het rempedaal stevig in en schakel indien nodig de parkeerrem in.

Bij het schakelen bij extreem lage temperaturen (-30°C) kan er sprake zijn van een korte vertraging voordat de schakelstand wordt weergegeven. Controleer altijd of de transmissie in de juiste stand staat voordat u gaat rijden.

Bediening van de schakelhendel

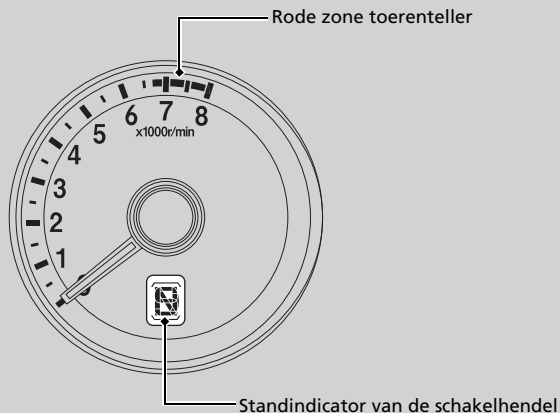

Bediening van de schakelhendel

ATTENTIE

Wanneer u de schakelhendel van **D** in **R** zet en omgekeerd, dient u het voertuig volledig te stoppen en het rempedaal ingetrapt te houden.

Door de schakelhendel te bedienen voordat het voertuig volledig stilstaat, kan schade aan de transmissie ontstaan.

Gebruik de standindicator van de schakelhendel om de hendelpositie te controleren alvorens weg te rijden.

Als het controlelampje transmissie knippert tijdens het rijden, in welke versnelling dan ook, is er een probleem met de transmissie.

Vermijd abrupt accelereren en laat de transmissie zo snel mogelijk door een dealer controleren.

De brandstoftoevoer kan onderbroken worden als u met toerentallen in of boven de rode zone van de toerenteller (motortoerentallimiet) rijdt. Als dit gebeurt, kunt u een lichte schok voelen.

Het is mogelijk dat de schakelhendel niet bediend kan worden als het rempedaal is ingetrapt terwijl de ontgrendelingsknop op de schakelhendel ingedrukt gehouden wordt.

Trap eerst het rempedaal in.

Modellen met continu variabele transmissie met schakelflippers

Schakelen

Pas de versnelling aan overeenkomstig uw rijomstandigheden.

■ Schakelhendelposities

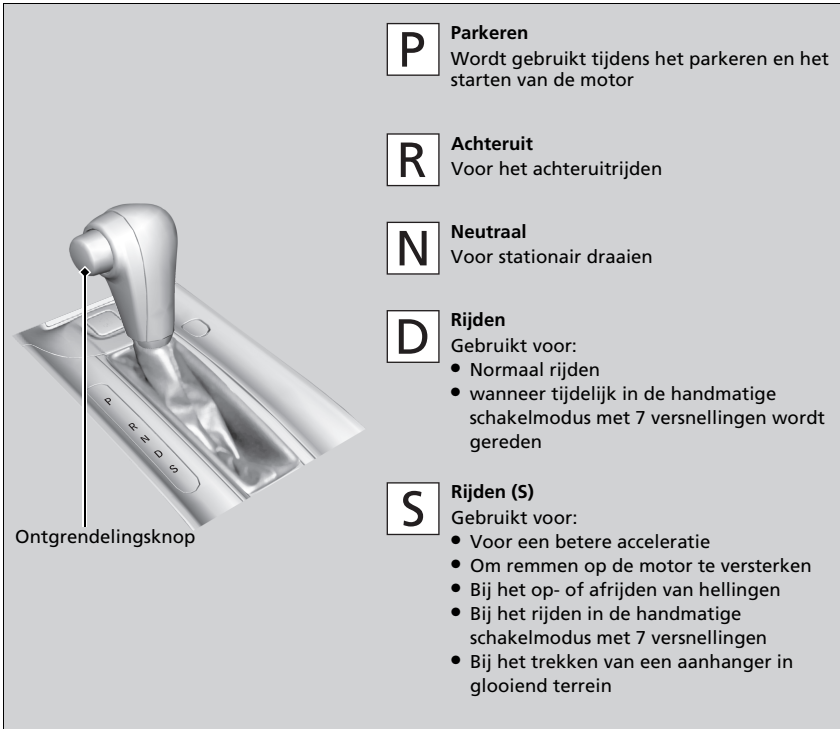

» Schakelen

Modellen zonder sleutelloos toegangssysteem

U kunt de contactschakelaar niet in de stand STUURSLOT **0** zetten en de contactsleutel verwijderen, tenzij de schakelhendel in de stand **P** staat.

Modellen met sleutelloos toegangssysteem

U de voedingsmodus niet vanuit de stand AAN in de stand VOERTUIG UIT (STUURSLOT) zetten, tenzij de schakelhendel in de stand **P** staat.

Het voertuig kan zich bij koude motor iets naar voren verplaatsen, zelfs in de **N**-stand.

Trap het rempedaal stevig in en schakel indien nodig de parkeerrem in.

Bij het schakelen bij extreem lage temperaturen (-30°C) kan er sprake zijn van een korte vertraging voordat de schakelstand wordt weergegeven. Controleer altijd of de transmissie in de juiste stand staat voordat u gaat rijden.

Bediening van de schakelhendel

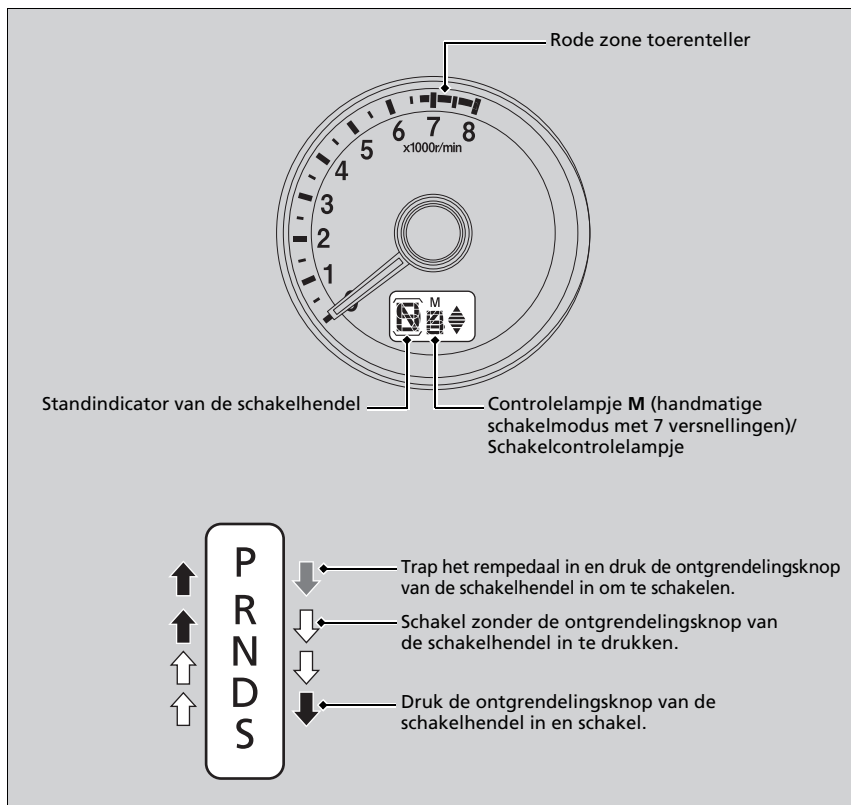

Bediening van de schakelhendel

ATTENTIE

Wanneer u de schakelhendel van **D** in **R** zet en omgekeerd, dient u het voertuig volledig te stoppen en het rempedaal ingetrapt te houden.

Door de schakelhendel te bedienen voordat het voertuig volledig stilstaat, kan schade aan de transmissie ontstaan.

Gebruik de standindicator van de schakelhendel om de hendelpositie te controleren alvorens weg te rijden.

Als het controlelampje transmissie knippert tijdens het rijden, in welke versnelling dan ook, is er een probleem met de transmissie.

Vermijd abrupt accelereren en laat de transmissie zo snel mogelijk door een dealer controleren.

De brandstoftoevoer kan afgesloten worden als u met toerentallen in of boven de rode zone van de toerenteller (motortoerentalimiet) rijdt. Als dit gebeurt, kunt u een lichte schok voelen.

Het is mogelijk dat de schakelhendel niet bediend kan worden als het rempedaal is ingetrapt terwijl de ontgrendelingsknop op de schakelhendel ingedrukt gehouden wordt.

Trap eerst het rempedaal in.

Handmatige schakelmodus met 7 versnellingen

Gebruik de schakelflippers om te schakelen tussen de 1e en 7e versnelling zonder uw handen van het stuurwiel te nemen. De transmissie schakelt over naar de handmatige schakelmodus met 7 versnellingen wanneer u een schakelflipper naar u toe trekt tijdens het rijden. Deze functie is handig wanneer remmen op de motor benodigd is.

■ Wanneer de schakelhendel in **D** staat:

De schakelmodus gaat tijdelijk naar de handmatige schakelmodus met 7 versnellingen, en het nummer wordt weergegeven op het schakelcontrolelampje.

De handmatige schakelmodus met 7 versnellingen wordt automatisch geannuleerd als u met constante snelheid rijdt of versnelt, en het nummer in het schakelcontrolelampje gaat uit.

U kunt deze modus annuleren door de schakelflipper **+** gedurende een aantal seconden naar u toe te trekken.

De handmatige schakelmodus met 7 versnellingen is vooral handig wanneer u de rijsnelheid tijdelijk verlaagt voordat u een bocht neemt.

■ Wanneer de schakelhendel in **S** staat:

De schakelmodus gaat naar de handmatige schakelmodus met 7 versnellingen. De indicatie **M** en de geselecteerde versnelling worden weergegeven in het schakelcontrolelampje. Als de voertuigsnelheid wordt verlaagd, schakelt de transmissie automatisch terug. Wanneer het voertuig tot stilstand komt, wordt automatisch teruggeschakeld naar de 1e versnelling.

Als de voertuigsnelheid toeneemt en het motortoerental in de rode zone van de toerenteller terechtkomt, schakelt de transmissie automatisch op.

U kunt vanuit stilstand alleen wegrijden in de 1e versnelling.

Wanneer u de handmatige schakelmodus met 7 versnellingen uitschakelt, zet u de schakelhendel van de stand **S** naar de stand **D**. Wanneer de handmatige schakelmodus met 7 versnellingen wordt geannuleerd, gaan de indicatie **M** en het schakelcontrolelampje uit.

☒ Handmatige schakelmodus met 7 versnellingen

In de handmatige schakelmodus met 7 versnellingen, schakelt u met de schakelflippers op of terug wanneer aan de volgende voorwaarden is voldaan:

Opschakelen: Het motortoerental bereikt de laagste drempelwaarde van de stand voor hogere snelheid.

Terugschakelen: Het motortoerental bereikt de hoogste drempelwaarde van de stand voor lagere snelheid.

Wanneer het motortoerental in de rode zone van de toerenteller terechtkomt, schakelt de transmissie automatisch op.

Wanneer het motortoerental de laagste drempelwaarde van de gekozen snelheid bereikt, schakelt de transmissie automatisch terug.

Door de schakelflippers te gebruiken tijdens het rijden op een glad wegdek kunnen de banden blokkeren. In dit geval wordt de handmatige schakelmodus met 7 versnellingen geannuleerd en keert het systeem terug naar de normale rijmodus.

■ Bediening handmatige schakelmodus met 7 versnellingen

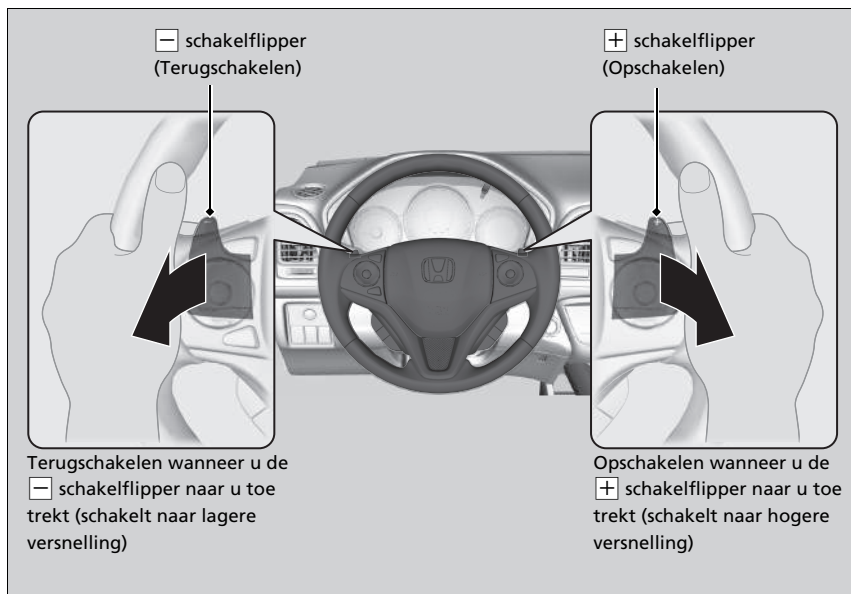

▣ Bediening handmatige schakelmodus met 7 versnellingen

Bij elke bediening van de schakelflipper wordt één versnellingswissel uitgevoerd.

Om continu van versnelling te wisselen, laat u de schakelflipper los alvorens deze weer naar u toe te trekken voor de volgende versnelling.

Het schakelcontrolelampje knippert wanneer u niet op of terug kunt schakelen. Het geeft aan dat de voertuigsnelheid niet in het toegestane schakelbereik ligt.

Geef een beetje gas om op te schakelen en laat het los om terug te schakelen terwijl het controlelampje knippert.

Het schakelcontrolelampje kan ook knipperen wanneer u niet kunt terugschakelen tijdens langzaam rijden. Dit voorkomt dat de transmissie beschadigd raakt.

■ Controlelampjes op-/terugschakelen

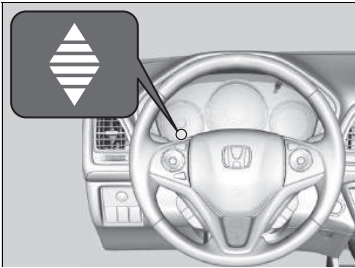

Gaan branden wanneer het voertuig in de handmatige schakelmodus met 7 versnellingen staat om aan te geven wanneer schakelen wordt aanbevolen om de meest zuinige rijstijl te handhaven.

Het controlelampje voor opschakelen: Gaat branden wanneer u moet opschakelen.

Het controlelampje voor terugschakelen: Gaat branden wanneer u moet terugschakelen.

☒ Controlelampjes op-/terugschakelen

⚠ WAARSCHUWING

Het schakelcontrolelampje dient alleen als indicatie voor een betere brandstofzuinigheid. Kijk nooit naar de schakelcontrolelampjes wanneer de weg- en verkeersomstandigheden ongeschikt zijn of als het u kan afleiden.

Het controlelampje voor terugschakelen geeft u geen aanwijzing om terug te schakelen om het remmen op de motor te verhogen. Het is uw verantwoordelijkheid om terug te schakelen om de motorremwerking te verhogen wanneer u bergafwaarts rijdt.

Schakel alleen terug bij een geschikte voertuigsnelheid.

Wanneer de ECON-modus aan is, kan de kleur van de zuinigheidsmeter veranderen als u niet schakelt wanneer een schakelcontrolelampje gaat branden. Hierdoor kan de brandstofzuinigheid wijzigen.

Door weg- en verkeersomstandigheden is het wellicht nodig om op andere dan de aangegeven momenten te schakelen.

Modellen met handgeschakelde transmissie

Schakelen

Bediening van de schakelhendel

Trap het koppelingspedaal volledig in om de schakelhendel te bedienen en te schakelen en laat vervolgens het pedaal langzaam opkomen.

Trap het koppelingspedaal in en pauzeer enkele seconden voordat u schakelt naar **R** of schakel even naar een van de vooruitversnellingen. Hierdoor stoppen de tandwielen zodat ze niet gaan "schuren".

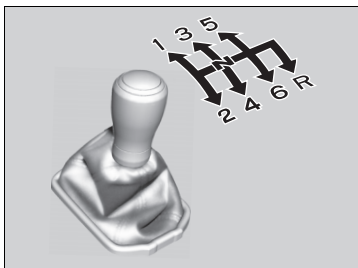

Zet uw voet niet op het koppelingspedaal wanneer u niet aan het schakelen bent. Hierdoor kan de koppeling sneller slijten.

► Schakelen

ATTENTIE

Schakel niet naar **R** voordat het voertuig volledig stilstaat. Naar **R** schakelen voordat het voertuig volledig stilstaat, kan schade aan de transmissie veroorzaken.

ATTENTIE

Ga voordat u terugschakelt na of de motor niet in de rode zone van de toerenteller terecht komt. Als dit gebeurt, kan dat uw motor ernstig beschadigen.

Overschrijdt u de maximumsnelheid voor de versnelling waarin u rijdt, dan komt het motortoerental in de rode zone van de toerenteller terecht. Gebeurt dit, dan kunt u een lichte schok voelen.

■ Controlelampjes op-/terugschakelen

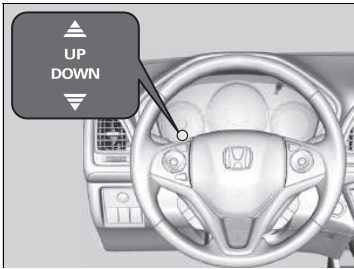

Gaan branden om aan te geven wanneer het goed is om te schakelen om zo zuinig mogelijk te blijven rijden.

Het controlelampje voor opschakelen: Gaat branden wanneer u moet opschakelen.

Het controlelampje voor terugschakelen: Gaat branden wanneer u moet terugschakelen.

☒ Controlelampjes op-/terugschakelen

⚠ WAARSCHUWING

Het schakelcontrolelampje dient alleen als indicatie voor een betere brandstofzuinigheid. Kijk nooit naar de schakelcontrolelampjes wanneer de weg- en verkeersomstandigheden ongeschikt zijn of als het u kan afleiden.

Het controlelampje voor terugschakelen geeft u geen aanwijzing om terug te schakelen om het remmen op de motor te verhogen. Het is uw verantwoordelijkheid om terug te schakelen om de motorremwerking te verhogen wanneer u bergafwaarts rijdt.

Schakel alleen terug bij een geschikte voertuigsnelheid.

Het controlelampje voor terugschakelen gaat niet branden bij het terugschakelen van **2** naar **1**.

Wanneer de ECON-modus aan is, kan de kleur van de zuinigheidsmeter veranderen als u niet schakelt wanneer een schakelcontrolelampje gaat branden. Hierdoor kan de brandstofzuinigheid wijzigen.

Door weg- en verkeersomstandigheden is het wellicht nodig om op andere dan de aangegeven momenten te schakelen.

■ Vergrendeling van achteruitversnelling

De handgeschakelde transmissie heeft een vergrendelmechanisme waardoor u niet direct per ongeluk vanuit een vooruitversnelling naar **R** kunt schakelen terwijl het voertuig met een bepaalde snelheid rijdt.

Als u niet naar **R** kunt schakelen wanneer het voertuig stilstaat, doe dan het volgende:

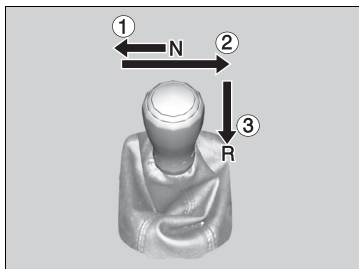

1. Trap het koppelingspedaal in, verplaats de schakelhendel zo ver mogelijk naar links en schakel dan naar **R**.
2. Kunt u nog steeds niet naar de stand **R** schakelen, **schakel dan de parkeerrem in en draai de contactschakelaar in de stand ACCESSOIRE **I** of STUURSLOT **0*****1. Trap vervolgens het rempedaal in.
3. Trap het koppelingspedaal in en schakel naar **R**.
4. Blijf het koppelingspedaal ingetrapt houden en start de motor.

Laat het voertuig door een dealer controleren indien u deze procedure regelmatig moet uitvoeren.

*1: Modellen met het sleutellose toegangssysteem hebben een knop **ENGINE START/STOP** in plaats van een contactslot.

Modellen met continu variabele transmissie

Start-/stopsysteem

Om de brandstofzuinigheid te maximaliseren, stopt de motor automatisch wanneer het voertuig stopt, afhankelijk van omgevingsomstandigheden en de bedrijfstoestand van het voertuig. Het controlelampje (groen) gaat branden.

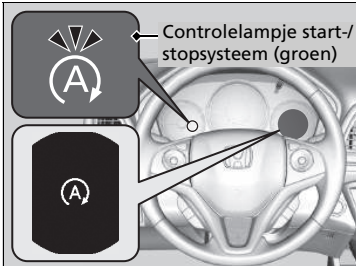

De motor start opnieuw wanneer het voertuig weer op het punt staat weg te rijden, en het controlelampje (groen) gaat uit. Een melding met betrekking tot het start-/stopsysteem wordt weergegeven op het multi-informatiedisplay.

- **Controlelampjes** BLZ. 86
- **Instelbare functies** BLZ. 136

Als het bestuurdersportier is geopend terwijl het controlelampje (groen) brandt, klinkt er een zoemer om u te waarschuwen dat het start-/stopsysteem is ingeschakeld.

Start-/stopsysteem AAN/UIT

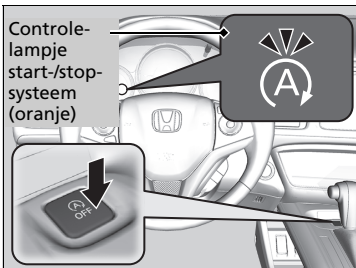

Druk op deze knop om het start-/stopsysteem uit te schakelen. Het start-/stopsysteem wordt uitgeschakeld.

- Het start-/stopsysteem wordt uitgeschakeld en het controlelampje (amber) gaat branden.

Start-/stopsysteem

De in het voertuig geïnstalleerde accu is specifiek ontworpen voor een model met start-/stopsysteem. Door gebruik van een andere accu dan dit gespecificeerde type accu wordt de levensduur van de accu mogelijk verkort en kan het start-/stopsysteem niet worden geactiveerd. Als u de accu moet vervangen, gebruik dan het voorgeschreven type. Vraag uw dealer om meer informatie.

- **Specificaties** BLZ. 608

De duur van de werking van het start-/stopsysteem:

- **Neemt toe** in de ECON-modus, vergeleken met wanneer de ECON-modus uitgeschakeld is en de klimaatregeling gebruikt wordt.

Het start-/stopsysteem wordt mogelijk minder vaak ingeschakeld in dergelijke omstandigheden, zoals in een file.

Start-/stopsysteem AAN/UIT

Door op de knop **OFF** van het start-/stopsysteem te drukken, start de motor opnieuw wanneer het start-/stopsysteem is ingeschakeld.

■ Het start-/stopsysteem wordt geactiveerd in de volgende gevallen:

Het voertuig wordt tot stilstand gebracht met de schakelhendel in de stand **[D]** en het rempedaal ingetrapt.

■ Het start-/stopsysteem wordt niet ingeschakeld in de volgende gevallen:

- De autogordel van de bestuurder is niet vastgegespt.
- De motorkoelvloeistoftemperatuur is laag of hoog.
- De motor wordt gestart met de motorkap open.
 - Schakel de motor uit. Sluit de motorkap voordat u de motor opnieuw start om het start-/stopsysteem te activeren.
- **[A OFF]** is aan (controlelampje (amber) brandt).
- De accu is bijna leeg.
- **[PROMT SHIP]** is aan (controlelampje brandt).
- De temperatuur van het klimaatregelsysteem is ingesteld op **Hi** of **Lo**.
- Het klimaatregelsysteem is in gebruik en de buitentemperatuur is lager dan -20°C of hoger dan 40°C.
- De temperatuur van de transmissievloeistof is te laag of te hoog.
- De schakelhendel staat in een andere stand dan **[D]**.
- De motor start opnieuw maar het voertuig stopt weer voordat een snelheid van 5 km/h wordt bereikt.
- Het voertuig staat stil op een steile helling.

☞ Het start-/stopsysteem wordt geactiveerd in de volgende gevallen:

Open de motorkap niet tijdens een stationaire stop. Als de motorkap wordt geopend, zal de motor niet automatisch opnieuw starten.

In dit geval start u de motor opnieuw met de knop **ENGINE START/STOP** * of zet u de contactschakelaar* in de stand **START** **[III]**.

➡ **Motor starten** BLZ. 397, 400

Modellen met sleutelloos toegangssysteem

Wanneer u op de knop **ENGINE START/STOP** drukt, wordt de voedingsmodus in de stand **ACCESSOIRE** geschakeld, zelfs als het start-/stopsysteem in werking is. Zodra de voedingsmodus in de stand **ACCESSOIRE** staat, wordt de motor niet meer automatisch opnieuw gestart. Volg de standaardprocedure om de motor te starten.

➡ **Motor starten** BLZ. 400

■ **De start-/stopfunctie wordt mogelijk niet ingeschakeld in de volgende gevallen:**

- Het stuurwiel wordt bediend.
- Het voertuig bevindt zich op grote hoogte.
- Het voertuig is gestopt door plotseling te remmen.
- Er wordt herhaaldelijk geaccelereerd en geremd bij een lage snelheid.
- Het klimaatregelsysteem in gebruik is en er is een aanzienlijk verschil tussen de ingestelde temperatuur en de werkelijke binnentemperatuur.
- De luchtvochtigheid binnen is hoog.
- Het toerental van de ventilator is hoog.

■ De motor start automatisch opnieuw als:

Het rempedaal wordt losgelaten.

■ De motor wordt opnieuw gestart, zelfs met ingetrapd rempedaal, als:

- De knop **OFF** van het start-/stopsysteem wordt ingedrukt.
- Het stuurwiel wordt bediend.
- De schakelhendel in de stand **[R]**, **[S]** of **[L]*** wordt gezet, of vanuit de stand **[N]** in de stand **[D]** wordt gezet.
- De druk op het rempedaal wordt verminderd en het voertuig begint te bewegen terwijl het is stilgezet op een helling.
- De druk op het rempedaal herhaaldelijk wordt toegepast en licht wordt vrijgegeven tijdens een stop.
- De accu leeg raakt.
- Het gaspedaal wordt ingetrapd.
- De veiligheidsgordel van de bestuurder is losgegespt.
-  is aan (controlelampje brandt).
- Het klimaatregelsysteem in gebruik is en het verschil tussen de ingestelde temperatuur en feitelijke binnentemperatuur te groot wordt.
- Het klimaatregelsysteem wordt gebruikt om het interieur te ontvochtigen.

■ Remondersteuningsfunctie bij starten

Deze functie houdt de rem kortstondig ingeschakeld nadat de voet van het rempedaal is gehaald, om de motor opnieuw te starten. Hierdoor kan worden voorkomen dat uw voertuig onverwacht wegrolt op een helling.

» De motor start automatisch opnieuw als:

Als u een elektrisch apparaat gebruikt gedurende de start-/stopfunctie, kan het apparaat tijdelijk worden uitgeschakeld als de motor opnieuw start.

Modellen met handgeschakelde transmissie

Start-/stopsysteem

Om de brandstofzuinigheid te maximaliseren, stopt de motor automatisch wanneer het voertuig stopt, afhankelijk van omgevingsomstandigheden en de bedrijfstoestand van het voertuig. Het controlelampje (groen) gaat branden.

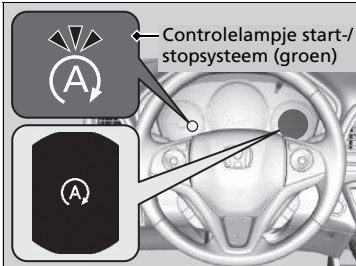

De motor start opnieuw wanneer het voertuig weer op het punt staat weg te rijden en u het koppelingspedaal intrapt; het controlelampje (groen) gaat uit.

Een melding met betrekking tot het stop-/startstelsel wordt weergegeven op het multi-informatiedisplay.

- ▶ **Controlelampjes** BLZ. 86
- ▶ **Instelbare functies** BLZ. 136

Als het bestuurdersportier is geopend terwijl het controlelampje (groen) brandt, klinkt er een zoemer om u te waarschuwen dat het start-/stopsysteem is ingeschakeld.

Start-/stopsysteem AAN/UIT

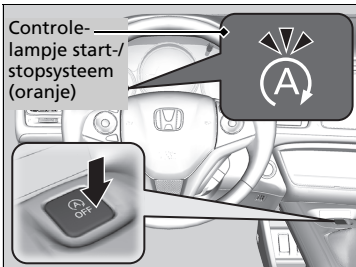

Druk op deze knop om het stop-/startstelsel uit te schakelen. Het stop-/startstelsel wordt uitgeschakeld.

- ▶ Het start-/stopsysteem wordt uitgeschakeld en het controlelampje (amber) gaat branden.

Start-/stopsysteem

Als het start-/stopsysteem zo lang is ingeschakeld dat de acculading is afgenomen, kan de motor wellicht niet automatisch opnieuw starten. Zet de motor handmatig uit wanneer u het voertuig verlaat.

De in het voertuig geïnstalleerde accu is specifiek ontworpen voor een model met start-/stopsysteem. Door gebruik van een andere accu dan dit gespecificeerde type accu wordt de levensduur van de accu mogelijk verkort en kan het start-/stopsysteem niet worden geactiveerd. Als u de accu moet vervangen, gebruik dan het voorgeschreven type. Vraag uw dealer om meer informatie.

- ▶ **Specificaties** BLZ. 608, 611

De duur van de werking van het start-/stopsysteem:

- **Neemt toe** in de ECON-modus, vergeleken met wanneer de ECON-modus uitgeschakeld is en de klimaatregeling gebruikt wordt.

Start-/stopsysteem AAN/UIT



Door op de knop **OFF** van het start-/stopsysteem te drukken, start de motor opnieuw wanneer het start-/stopsysteem is ingeschakeld.

■ Het start-/stopsysteem wordt geactiveerd in de volgende gevallen:

Nadat het voertuig vooruit beweegt, met de rem gestopt wordt, het koppelingspedaal volledig wordt ingetrapt, de schakelhendel in **[N]** wordt gezet en de koppeling losgelaten.

- Trap het koppelingspedaal in om de motor automatisch opnieuw te starten.

■ Het start-/stopsysteem wordt niet ingeschakeld in de volgende gevallen:

- De autogordel van de bestuurder is niet vastgegespt.
- De motorkoelvloeistoftemperatuur is laag of hoog.
- De motor wordt gestart met de motorkap open.
 - Schakel de motor uit. Sluit de motorkap voordat u de motor opnieuw start om het stop-/startstelsel te activeren.
-  is aan (controlelampje (amber) brandt).
- De accu is bijna leeg.
-  is aan (controlelampje brandt).
- De temperatuur van het klimaatregelsysteem is ingesteld op **Hi** of **Lo**.
- Het klimaatregelsysteem is in gebruik en de omgevingstemperatuur is lager dan -20 °C of hoger dan 40 °C.
- De schakelhendel staat in een andere stand dan **[N]**.
- De motor start opnieuw maar het voertuig stopt weer voordat een snelheid van 3 km/h wordt bereikt.

■ De start-/stopfunctie wordt mogelijk niet ingeschakeld in de volgende gevallen:

- Het stuurwiel wordt bediend.
- Het voertuig bevindt zich op grote hoogte.
- Het klimaatregelsysteem in gebruik is en er is een aanzienlijk verschil tussen de ingestelde temperatuur en de werkelijke binnentemperatuur.
- De luchtvochtigheid binnen is hoog.
- Het toerental van de ventilator is hoog.

⊠ Het start-/stopsysteem wordt geactiveerd in de volgende gevallen:

Open de motorkap niet tijdens een stationaire stop. Als de motorkap wordt geopend, zal de motor niet automatisch opnieuw starten.

In dit geval start u de motor opnieuw met de knop **ENGINE START/STOP** * of zet u de contactschakelaar* in de stand **START** **[III]**.

➤ **Motor starten** BLZ. 397, 400

Modellen met sleutelloos toegangssysteem

Wanneer u op de knop **ENGINE START/STOP** drukt, wordt de voedingsmodus in de stand **VOERTUIG UIT (STUURSLOT)** geschakeld, zelfs als het start-/stopsysteem in werking is. Zodra de voedingsmodus in de stand **VOERTUIG UIT (STUURSLOT)** staat, wordt de motor niet meer automatisch opnieuw gestart. Volg de standaardprocedure om de motor te starten.

➤ **Motor starten** BLZ. 400

■ De motor start automatisch opnieuw als:

Het koppelpedaal wordt ingetrapt.

■ De motor start automatisch opnieuw zelfs als het koppelpedaal niet volledig is ingetrapt en de schakelhendel in de stand **N** staat wanneer:

- De knop **OFF** van het start-/stopsysteem wordt ingedrukt.
- Uw voertuig wordt verplaatst.
- De druk op het rempedaal herhaaldelijk wordt toegepast en licht wordt vrijgegeven tijdens een stop.
- De accu leeg raakt.
- Het stuurwiel wordt bediend.

ⓘ De motor start automatisch opnieuw als:

Als u een elektrisch apparaat gebruikt gedurende de start-/stopfunctie, kan het apparaat tijdelijk worden uitgeschakeld als de motor opnieuw start.

De motor wordt niet automatisch opnieuw gestart wanneer er een probleem is in het systeem. Volg de normale procedure om de motor te starten.

➤ **Motor starten** BLZ. 397, 400

De motor start niet automatisch opnieuw wanneer:

- De veiligheidsgordel van de bestuurder is losgegespt. Gesp de veiligheidsgordel van de bestuurder vast om ervoor te zorgen dat het stop-/startstelsel ingeschakeld blijft.
- De schakelhendel van **N** in een andere stand wordt gezet.
Schakel naar **N**.

➤ **Waarschuwings- en informatieberichten op multi-informatiedisplay** BLZ. 110

Als het systeem niet meer werkt, volgt u de normale procedure om de motor te starten.

➤ **Motor starten** BLZ. 397, 400

■ Het controlelampje van start-/stopsysteem begint snel te knipperen

Trap het koppelingspedaal volledig in.

- De motor wordt automatisch opnieuw gestart.

☒ Het controlelampje van start-/stopsysteem begint snel te knipperen

Het controlelampje begint te knipperen onder de volgende omstandigheden:

-  (voorruitverwarming) wordt aangeraakt.
- Het klimaatregelsysteem is in gebruik en vocht hoopt zich op binnenin het voertuig.
- Wanneer het klimaatregelsysteem in gebruik is en het verschil tussen de ingestelde temperatuur en de feitelijke temperatuur binnenin het voertuig te groot wordt.

Knop ECON



De knop **ECON** schakelt de ECON-modus in en uit.

Benzinemodellen

De ECON-modus helpt bij het verbeteren van uw brandstofzuinigheid door de prestaties van het klimaatregelsysteem en de cruisecontrol te regelen.

Dieselmodellen

De ECON-modus helpt bij het verbeteren van uw brandstofzuinigheid door de prestaties van de transmissie, het klimaatregelsysteem en de cruisecontrol te regelen.

Knop ECON

In de ECON-modus kent het klimaatregelsysteem grotere temperatuurschommelingen.

Cruisecontrol

Handhaaft een constante voertuigsnelheid zonder dat u uw voet op het gaspedaal hoeft te houden. Gebruik de cruisecontrol op snelwegen waar u met constante snelheid en weinig gas geven of afremmen kunt rijden.

Wanneer gebruiken

- Voertuigsnelheid voor cruisecontrol:
Gewenste snelheid in een bereik vanaf ongeveer 30 km/h tot ongeveer 200 km/h

Houd altijd voldoende afstand tussen u en het voertuig vóór u.

Modellen met continu variabele transmissie

- Schakelposities voor cruisecontrol: In **D** of **S**



Hoe gebruiken

- Het controlelampje op het instrumentenpaneel brandt
Cruisecontrol is gereed voor gebruik.

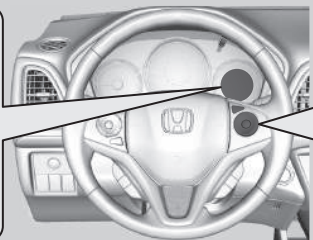

- Druk op de knop **MAIN** op het stuurwiel



Als een ander controlelampje gaat branden, drukt u op de knop **LIM** om naar cruisecontrol over te schakelen.

⚠ Cruisecontrol

WAARSCHUWING

Verkeerd gebruik van de cruisecontrol kan tot een ongeval leiden.

Gebruik de cruisecontrol alleen wanneer u bij goede weersomstandigheden op een snelweg rijdt.

Het is mogelijk dat u geen constante snelheid kunt handhaven bij het beklimmen of afdalen van een helling.

Modellen met handgeschakelde transmissie

Als het motortoerental afneemt, probeert u terug te schakelen. U kunt de ingestelde snelheid behouden als u binnen vijf seconden schakelt.

Wanneer cruisecontrol niet gebruikt wordt:
Schakel cruisecontrol uit door op de knop **MAIN** te drukken.

De acceleratie kan langer duren in de ECON-modus.

U kunt de cruisecontrol en de instelbare snelheidsbegrenzer of de intelligente snelheidsbegrenzer* niet tegelijkertijd gebruiken.

■ Voertuigsnelheid instellen

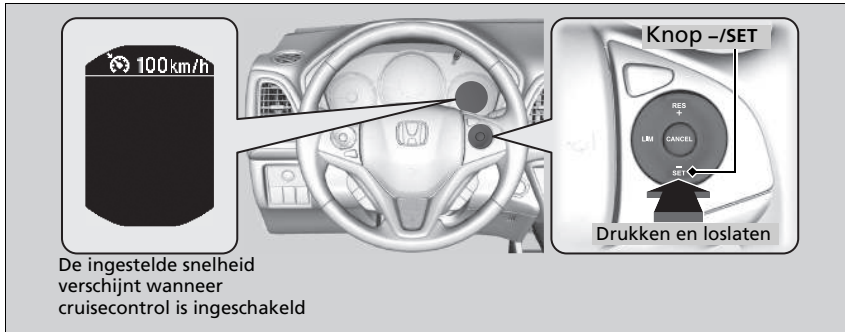

Haal uw voet van het gaspedaal en druk op de knop **-/SET** wanneer u met de gewenste snelheid rijdt.

Op het moment dat u de knop **-/SET** loslaat, wordt de ingestelde snelheid vastgelegd, en begint cruisecontrol. De ingestelde snelheid wordt weergegeven.

Voertuigsnelheid wijzigen

Verhoog of verlaag de voertuigsnelheid met de knop **RES/+** of **-/SET** op het stuurwiel.

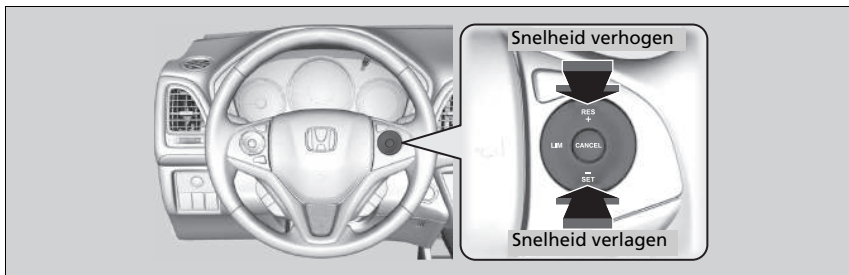

- Telkens wanneer u op de knop drukt, wordt de ingestelde snelheid met ongeveer 1 km/h verhoogd of verlaagd.
- Als u de knop ingedrukt houdt, wordt de ingestelde snelheid elke 0,5 seconde met 10 km/h verhoogd of verlaagd tot de limiet van het systeem is bereikt.
- Het voertuig zal versnellen of vertragen tot de ingestelde snelheid is bereikt.

Annuleren

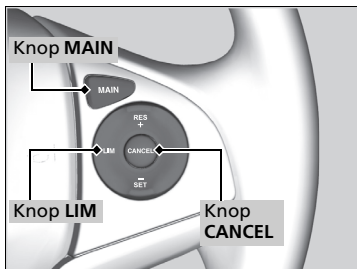

Voor het annuleren van de cruisecontrol gebruikt u één van de volgende opties:

- Druk op de knop **CANCEL**.
- Druk op de knop **MAIN**.
- Druk op de knop **LIM**.
- Trap het rempedaal in.
- Trap het koppelpedaal* vijf seconden of langer in.

De weergegeven ingestelde snelheid gaat uit.

Annuleren

Hervatten van de vooraf ingestelde snelheid:
Nadat cruisecontrol is geannuleerd, kunt u toch de eerder ingestelde snelheid aannemen door op de knop **RES/+** te drukken terwijl u rijdt met een snelheid van ten minste 30 km/h.

In de volgende situaties kunt u geen snelheid instellen of hervatten:

- Wanneer de voertuigsnelheid lager dan 30 km/h is
- Wanneer de knop **MAIN** is uitgeschakeld

Bij een voertuigsnelheid van 25 km/h of minder wordt de cruisecontrol automatisch geannuleerd.

Instelbare snelheidsbegrenzer

Dit systeem laat u een maximumsnelheid instellen, die niet kan worden overschreden, zelfs al trapt u het gaspedaal in.

De snelheidslimiet van het voertuig kan worden ingesteld tussen ongeveer 30 km/h en ongeveer 250 km/h.

Hoe gebruiken

Het controlelampje op het instrumentenpaneel brandt
Instelbare snelheidsbegrenzer is gereed voor gebruik.

■ Druk op de knop MAIN op het stuurwiel

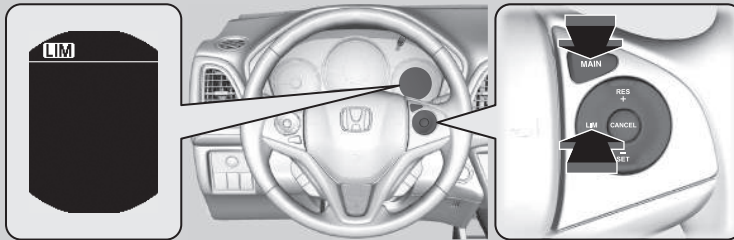

Als een ander controlelampje gaat branden, drukt u op de knop **LIM** om naar de instelbare snelheidsbegrenzer over te schakelen.

⚠ Instelbare snelheidsbegrenzer

⚠ WAARSCHUWING

De instelbare snelheidsbegrenzer heeft beperkingen.

Het is altijd uw verantwoordelijkheid om de voertuigsnelheid aan te passen, om de feitelijke snelheidslimiet te respecteren en het voertuig op veilige wijze te gebruiken.

⚠ WAARSCHUWING

Druk het gaspedaal niet meer in dan nodig is. Houd het gaspedaal in een geschikte stand, afhankelijk van de voertuigsnelheid.

Het zou kunnen dat de instelbare snelheidsbegrenzer de ingestelde snelheidslimiet bergafwaarts niet kan handhaven. Als dit gebeurt, trapt u het rempedaal in om te vertragen.

Wanneer de instelbare snelheidsbegrenzer niet gebruikt wordt:

Zet de instelbare snelheidsbegrenzer uit door op de knop **MAIN** te drukken.

U kunt de instelbare snelheidsbegrenzer en de cruisecontrol of de intelligente snelheidsbegrenzer* niet tegelijkertijd gebruiken.

Modellen met handgeschakelde transmissie

Als het motortoerental afneemt, probeert u terug te schakelen.

* Niet beschikbaar op alle modellen

■ Snelheidslimiet instellen

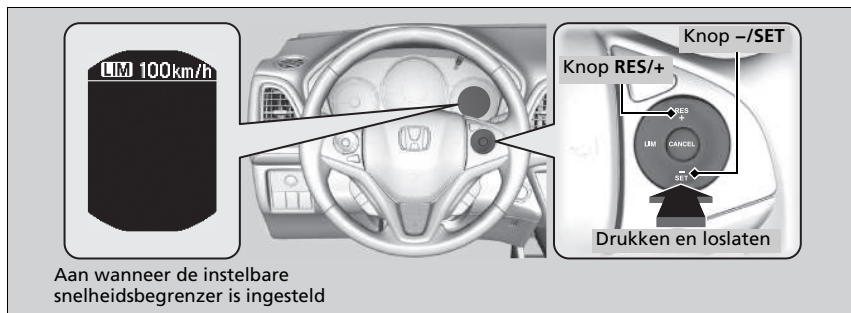

- Haal uw voet van het pedaal en druk op de knop **-/SET** wanneer u met de gewenste snelheid rijdt.
Op het moment dat u de knop **-/SET** loslaat, wordt de snelheidslimiet vastgelegd en is de instelbare snelheidsbegrenzer ingeschakeld. De snelheidslimiet wordt weergegeven.
- U kunt de eerder ingestelde snelheidslimiet instellen door op de knop **RES/+** te drukken.

► Snelheidslimiet instellen

Als u de snelheidslimiet instelt terwijl u minder dan 30 km/h rijdt, wordt de snelheidslimiet ingesteld op 30 km/h.

De zoemer weerklinkt en de weergegeven snelheidslimiet knippert als de voertuigsnelheid op een steile afdaling de limiet met 3 km/h of meer overschrijdt.

De instelbare snelheidsbegrenzer wordt op de huidige snelheid ingesteld, als deze hoger is dan de eerder ingestelde snelheidslimiet, wanneer u op de knop **RES/+** drukt.

■ Snelheidslimiet aanpassen

Verhoog of verlaag de snelheidslimiet met de knoppen **RES/+** en **-/SET** op het stuurwiel.

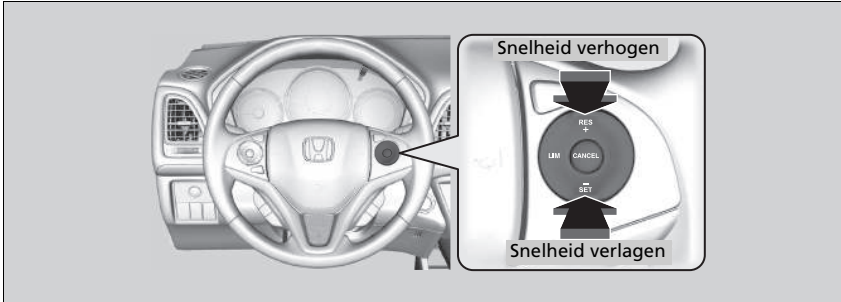

- Telkens wanneer u op de knop drukt, wordt de snelheidslimiet met ongeveer 1 km/h verhoogd of verlaagd.
- Als u de knop ingedrukt houdt, wordt de snelheidslimiet elke 0,5 seconde met 10 km/h verhoogd of verlaagd tot de limiet van het systeem is bereikt.
- Het voertuig kan versnellen of vertragen tot de ingestelde snelheid is bereikt.

■ Tijdelijk de snelheidslimiet overschrijden

De snelheidslimiet kan worden overschreden door het gaspedaal volledig in te drukken.

- De weergegeven snelheidslimiet knippert.
De zoemer klinkt eenmaal wanneer de snelheidslimiet is overschreden.

⊠ Tijdelijk de snelheidslimiet overschrijden

De zoemer klinkt als de voertuigsnelheid hoger wordt dan de ingestelde snelheidslimiet wanneer het gaspedaal volledig wordt ingedrukt.

De instelbare snelheidsbegrenzer hervat zijn taak zodra de voertuigsnelheid minder dan de ingestelde snelheidslimiet is.

Annuleren

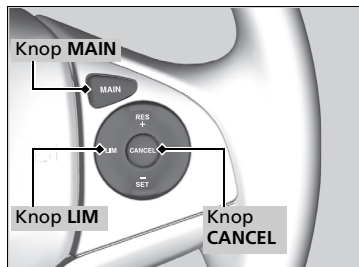

Voor het annuleren van de instelbare snelheidsbegrenzer gaat u op een van de volgende manieren te werk:

- Druk op de knop **CANCEL**.
- Druk op de knop **MAIN**.
- Druk op de knop **LIM**.

Annuleren

De instelbare snelheidsbegrenzer schakelt over naar cruisecontrol als de knop **LIM** wordt ingedrukt.

Modellen met intelligente snelheidsbegrenzer

De instelbare snelheidsbegrenzer schakelt over naar intelligente snelheidsbegrenzer als de knop **LIM** wordt ingedrukt.

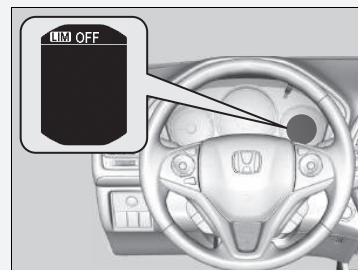

Als er een probleem met het systeem optreedt wanneer u de instelbare snelheidsbegrenzer gebruikt, klinkt de zoemer en gaat **OFF** aan. De instelbare snelheidsbegrenzer wordt uitgezet.

Modellen met verkeersbordenherkenningssysteem

Intelligente snelheidsbegrenzer

Stelt automatisch de snelheidslimiet in die gedetecteerd wordt door het verkeersbordenherkenningssysteem. De snelheidslimiet kan niet worden overschreden, zelfs niet als u het gaspedaal intrapt. Als u het gaspedaal volledig intrapt, kan de snelheidslimiet worden overschreden.

🚦 **Verkeersbordenherkenningssysteem** * BLZ. 446

🚦 Intelligente snelheidsbegrenzer

⚠️ WAARSCHUWING

De intelligente snelheidsbegrenzer heeft beperkingen. De intelligente snelheidsbegrenzer kan zichzelf instellen op een hogere of lagere snelheid dan de feitelijke snelheidslimiet of werkt mogelijk niet, met name als het verkeersbordenherkenningssysteem niet goed werkt of als er langs de weg geen verkeersborden met de snelheidslimiet staan. Het is altijd uw verantwoordelijkheid om de snelheid aan te passen, om de feitelijke snelheidslimiet te respecteren en het voertuig op veilige wijze te gebruiken.

Afhankelijk van hoever het gaspedaal wordt ingetrapt, versnelt het voertuig tot de snelheid wordt bereikt die door het verkeersbordenherkenningssysteem wordt herkend.

Hoe gebruiken

Het controlelampje op het instrumentenpaneel brandt

Intelligente snelheidsbegrenzer is gereed voor gebruik.

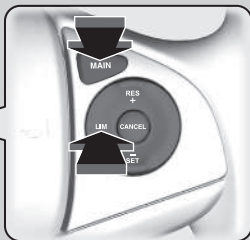
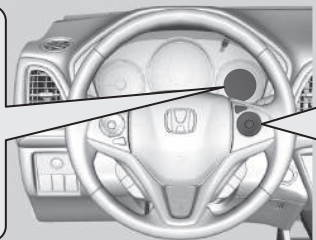

■ Druk op de knop **MAIN** op het stuurwiel

Als een ander controlelampje gaat branden, drukt u op de knop **LIM** om naar de intelligente snelheidsbegrenzer over te schakelen.

►► Intelligente snelheidsbegrenzer

Het systeem is ontworpen om tekens te detecteren die voldoen aan de normen van de Weense Conventie. Mogelijk worden niet alle verkeersborden gedetecteerd, maar alle verkeersborden aan de rand van de weg zouden niet mogen worden genegeerd. Het systeem werkt niet voor alle verkeersborden in alle landen en ook niet in alle omstandigheden.

▣ Verkeersbordenherkenningssysteem* BLZ. 448

Als de intelligente snelheidsbegrenzer is ingesteld op de verkeerde snelheidslimiet, probeer dan een van de volgende oplossingen:

Annuleren

- Druk op de knop **CANCEL**.
 - Druk op de knop **MAIN**.
 - Druk op de knop **LIM**.
- Tijdelijk de snelheidslimiet overschrijden
- Het gaspedaal volledig intrappen.

Het zou kunnen dat de intelligente snelheidsbegrenzer de ingestelde snelheidslimiet bergafwaarts niet kan handhaven. Als dit gebeurt, trapt u het rempedaal in om te vertragen.

Wanneer u de intelligente snelheidsbegrenzer niet gebruikt, schakelt u de intelligente snelheidsbegrenzer uit door op de knop **MAIN** te drukken.

U kunt de intelligente snelheidsbegrenzer en de cruisecontrol of de instelbare snelheidsbegrenzer niet tegelijkertijd gebruiken.

Snelheidslimiet instellen

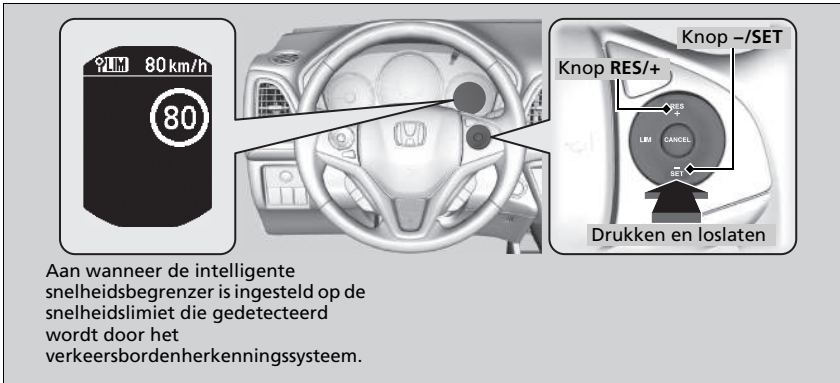

Aan wanneer de intelligente snelheidsbegrenzer is ingesteld op de snelheidslimiet die gedetecteerd wordt door het verkeersbordenherkenningssysteem.

- Op het moment dat u de knop **-/SET** of de knop **RES/+** loslaat, wordt de intelligente snelheidsbegrenzer ingesteld op de snelheidslimiet die gedetecteerd wordt door het verkeersbordenherkenningssysteem. De snelheidslimiet wordt weergegeven.

Intelligente snelheidsbegrenzer

Modellen met handgeschakelde transmissie

Als het motortoerental afneemt, probeert u terug te schakelen.

Gebruik de intelligente snelheidsbegrenzer niet in gebieden van andere eenheden van de display-eenheid van de intelligente snelheidsbegrenzer.

Type met het stuur rechts

Verander de weergegeven meting van de ingestelde voertuigsnelheid in dezelfde eenheden als de rijgebieden.

► **Instelbare functies** BLZ. 136

Snelheidslimiet instellen

Als u de intelligente snelheidsbegrenzer inschakelt wanneer de snelheidslimiet die gedetecteerd wordt door het verkeersbordenherkenningssysteem lager is dan 30 km/h, worden de snelheidsbegrenzingsfunctie en de waarschuwingsfunctie mogelijk in pauze gezet.

Als de voertuigsnelheid hoger is dan de snelheidslimiet die gedetecteerd wordt door het verkeersbordenherkenningssysteem, vertraagt uw voertuig langzaam naar de snelheidslimiet of een lagere snelheid. Vertraag indien nodig door het rempedaal in te trappen. De zoemer weerklinkt en de weergegeven snelheidslimiet knippert als de voertuigsnelheid de limiet met 3 km/h of meer overschrijdt.

■ **Wanneer het verkeersbordenherkenningssysteem het nieuwe verkeersbord met een snelheidslimiet detecteert**

De intelligente snelheidsbegrenzer wordt ingesteld op de snelheidslimiet die gedetecteerd wordt door het verkeersbordenherkenningssysteem.

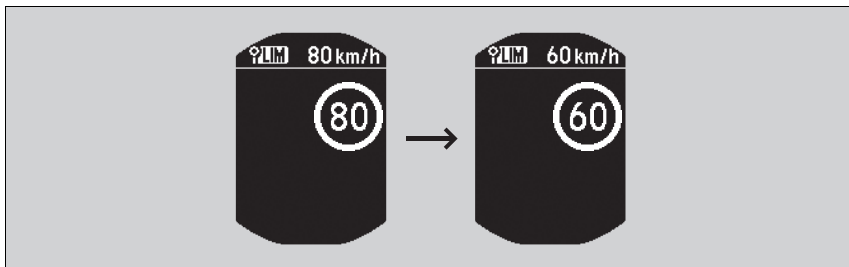

■ **De snelheidsbegrenzingsfunctie en de waarschuwingsfunctie worden mogelijk in pauze geschakeld als er geen verkeersbord met een snelheidslimiet wordt weergegeven op het scherm van het verkeersbordenherkenningssysteem, wanneer:**

- Het einde van een snelheidslimiet of andere limiet is gedetecteerd.
- U een snelweg of tweebaansweg oprijdt/verlaat.
- U de richtingaanwijzer inschakelt om af te slaan op een kruising.

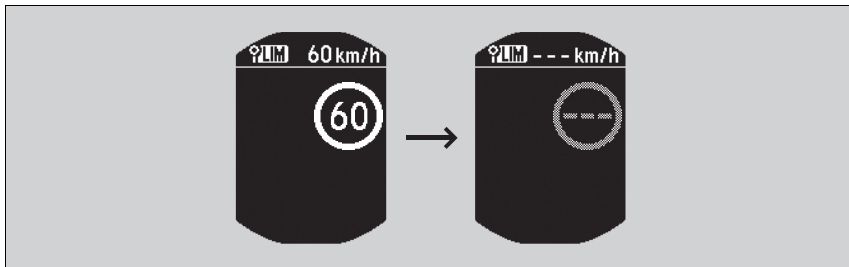

▣ Snelheidslimiet instellen

De intelligente snelheidsbegrenzer kan ook in pauze geschakeld worden wanneer het verkeersbordenherkenningssysteem alleen extra verkeersborden met een snelheidslimiet detecteert.



■ **Wanneer het verkeersbordenherkenningssysteem het verkeersbord met de snelheidslimiet detecteert terwijl de intelligente snelheidsbegrenzer in pauze staat**

De snelheidsbegrenzingsfunctie en de waarschuwingsfunctie worden automatisch hervat.

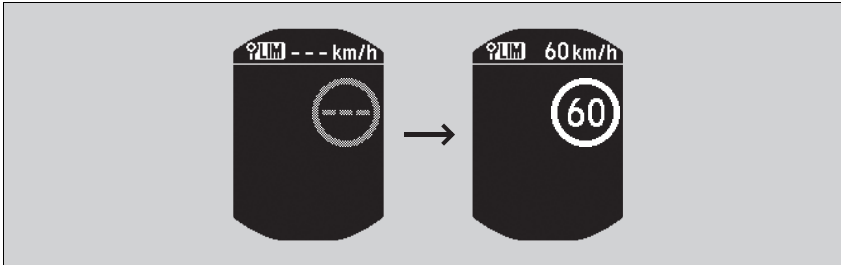

■ **Wanneer het verkeersbordenherkenningssysteem gedurende een bepaalde tijd het verkeersbord met de snelheidslimiet niet detecteert terwijl de intelligente snelheidsbegrenzer is ingeschakeld**

Tijdens het rijden wordt er niet alleen geen verkeersbord met een snelheidslimiet gedetecteerd door het verkeersbordenherkenningssysteem, maar wordt er bovendien mogelijk geen snelheidslimiet weergegeven door het verkeersbordenherkenningssysteem.

De functies van de intelligente snelheidsbegrenzer blijven echter werken.

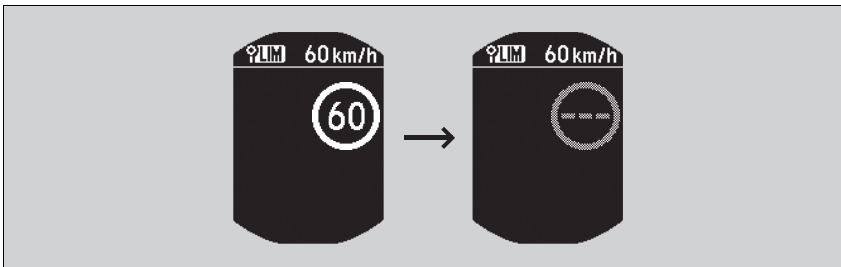

■ Snelheidslimiet aanpassen

Verhoog of verlaag de snelheidslimiet met de knoppen **RES/+** en **-/SET** op het stuurwiel.

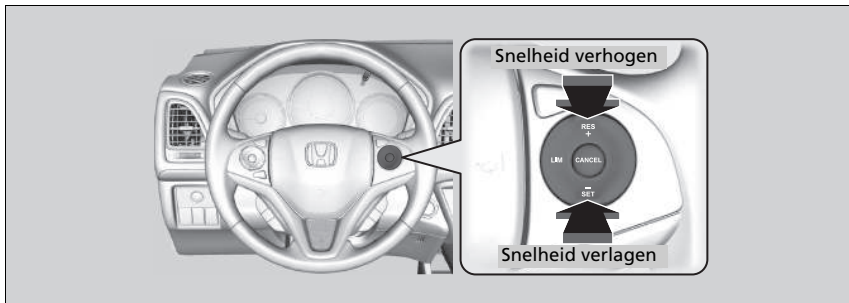

- Telkens wanneer u op de knop drukt, wordt de snelheidslimiet met ongeveer 1 km/h verhoogd of verlaagd.
- U kunt de snelheidslimiet verhogen tot +10 km/h op basis van de snelheidslimiet die gedetecteerd wordt door het verkeersbordenherkenningssysteem.
- U kunt de snelheidslimiet verlagen tot -10 km/h op basis van de snelheidslimiet die gedetecteerd wordt door het verkeersbordenherkenningssysteem.
- U kunt accelereren totdat de ingestelde snelheid is bereikt. Als de voertuigsnelheid hoger is dan de snelheidslimiet die wordt gedetecteerd door het verkeersbordenherkenningssysteem, vertraagt uw voertuig langzaam naar de snelheidslimiet.

■ Tijdelijk de snelheidslimiet overschrijden

De snelheidslimiet kan worden overschreden door het gaspedaal volledig in te drukken.

- De weergegeven snelheidslimiet knippert.

De zoemer klinkt eenmaal wanneer de snelheidslimiet is overschreden.

► Snelheidslimiet aanpassen

Een negatieve of positieve afwijking van de snelheidslimiet wordt automatisch gereset wanneer het verkeersbordenherkenningssysteem het verkeersbord met de nieuwe snelheidslimiet detecteert.

De snelheidslimiet kan niet lager dan 30 km/h ingesteld worden.

► Tijdelijk de snelheidslimiet overschrijden

De zoemer klinkt als de voertuigsnelheid hoger wordt dan de ingestelde snelheidslimiet wanneer het gaspedaal volledig wordt ingedrukt.

De intelligente snelheidsbegrenzer hervat zijn taak zodra de voertuigsnelheid lager is dan de ingestelde snelheidslimiet.

Annuleren

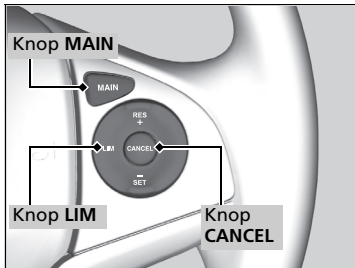

Voor het annuleren van de intelligente snelheidsbegrenzer gaat u op een van de volgende manieren te werk:

- Druk op de knop **CANCEL**.
- Druk op de knop **MAIN**.
- Druk op de knop **LIM**.

Annuleren

De intelligente snelheidsbegrenzer schakelt over naar cruisecontrol als de knop **LIM** wordt ingedrukt.

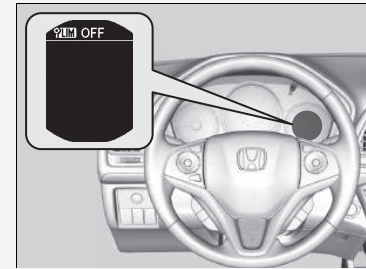

Als er een probleem met het systeem of het verkeersbordenherkenningssysteem optreedt wanneer u de intelligente snelheidsbegrenzer gebruikt, klinkt de zoemer en gaat **OFF** aan. De intelligente snelheidsbegrenzer wordt uitgeschakeld.

► **Verkeersbordenherkenningssysteem***
BLZ. 448

* Niet beschikbaar op alle modellen

Waarschuwingssysteem frontale botsing*

Waarschuwt u wanneer er kans is op een botsing met het voertuig voor u.

Als het systeem detecteert dat er kans is op een botsing met het voertuig voor u, dan wordt een hoorbare en zichtbare waarschuwing gegeven.

- Neem de juiste maatregelen om een botsing te voorkomen (remmen, van rijstrook veranderen, enz.).

■ Hoe het systeem werkt

Het systeem kan waarschuwen voor een mogelijke botsing bij een voertuigsnellheid van 15 km/h en hoger.

Wanneer een waarschuwing wordt gegeven, is afhankelijk van de instelling **Ver**, **Normaal** of **Dichtbij**:

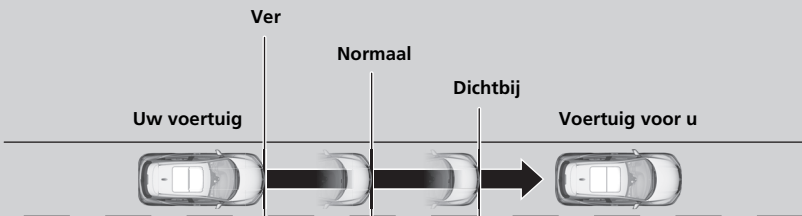

⚠ Waarschuwingssysteem frontale botsing*

Belangrijke veiligheidsherinnering

Het waarschuwingssysteem voor frontale botsing kan niet alle obstakels vóór u detecteren en kan mogelijk bepaalde obstakels helemaal niet detecteren; de nauwkeurigheid van het systeem varieert afhankelijk van het weer, de snelheid en andere factoren. Het waarschuwingssysteem voor frontale botsing omvat geen remfunctie. Het is altijd uw verantwoordelijkheid om uw voertuig veilig te gebruiken en botsingen te voorkomen.

U kunt de instelling van de afstand van het waarschuwingssysteem frontale botsing wijzigen of het systeem in- en uitschakelen.

🔧 Instelbare functies BLZ. 136

De camera wordt gedeeld met de Rijbaanassistentie (LDW), het verkeersbordenherkenningssysteem* en het grootlichtondersteuningssysteem.

Voor de juiste werking van het systeem:

- Zorg ervoor dat u de camera of het gebied rondom de camera niet beschadigt wanneer u de voorruit reinigt.
- Houd het bovenste gedeelte van de voorruit schoon. Veeg alle vuil, ijs en sneeuw weg.

Raadpleeg een dealer in de volgende gevallen.

- De camera of het gebied rondom de camera is ernstig beschadigd.
- Het gedeelte rond de voorruit moet worden gerepareerd.

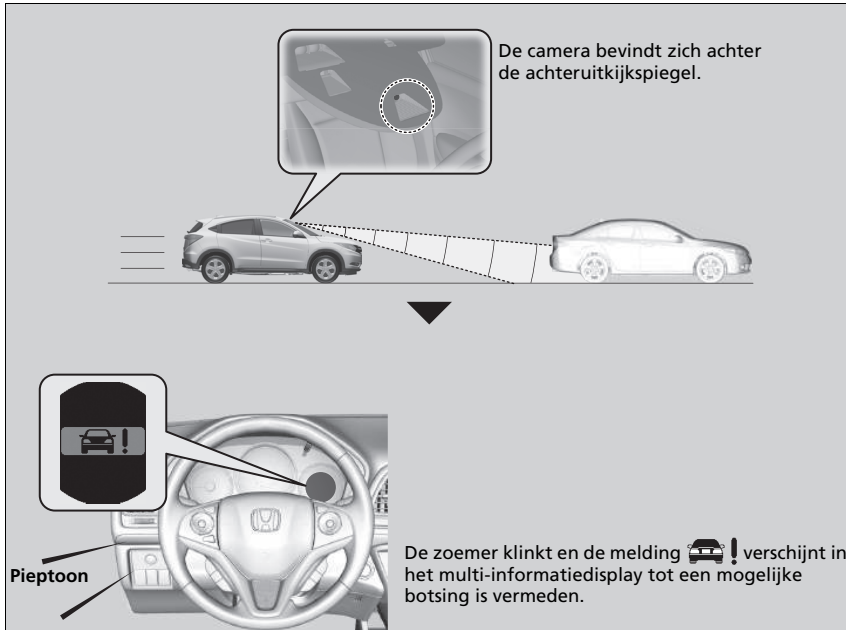

⚠ Waarschuwingssysteem frontale botsing*

Plak nooit folie of voorwerpen tegen de voorruit die het gezichtsveld van de camera van het waarschuwingssysteem voor frontale botsing kunnen belemmeren. Krassen, butsen en andere beschadigingen van de voorruit die binnen het gezichtsveld van de camera van het waarschuwingssysteem voor frontale botsing vallen, kunnen leiden tot een abnormale werking van het systeem. In dat geval raden wij aan de voorruit te vervangen door een originele voorruit van Honda. Ook hele kleine reparaties binnen het gezichtsveld van de camera of een niet-originele voorruit kunnen een abnormale werking van het systeem veroorzaken.

Laat de camera na vervanging van de voorruit door een dealer opnieuw kalibreren. Voor een goede werking van het systeem moet de camera van het waarschuwingssysteem voor frontale botsing goed gekalibreerd zijn.

* Niet beschikbaar op alle modellen

■ Automatische uitschakeling

Het waarschuwingssysteem voor frontale botsing kan zichzelf automatisch uitschakelen; het controlelampje  gaat branden en blijft branden als:

- De temperatuur in het systeem hoog is.
- De voorruit is bedekt met vuil, modder, bladeren, natte sneeuw, enz.

Zodra de condities waardoor waarschuwingssysteem voor frontale botsing werd uitgeschakeld, verbeteren of worden opgelost (bijv. reinigen), wordt het systeem weer ingeschakeld.

☒ Automatische uitschakeling

Om te het risico te verkleinen dat een hoge binnentemperatuur het camerasysteem uitschakelt, dient u bij het parkeren te kiezen voor een schaduwrijke plek of de voorzijde van het voertuig uit direct zonlicht te parkeren. Als u een reflecterend zonnescerm gebruikt, zorg ervoor dat deze de camerabehuizing niet bedekt. Door de camera af te dekken, kan de temperatuur in de camera toenemen.

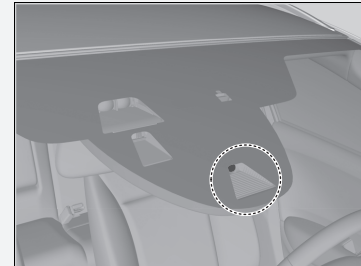

Als de melding  verschijnt:

- Gebruik het klimaatregelsysteem om het interieur te laten afkoelen en schakel, indien nodig, het ontwasemingssysteem in wanneer de ruiten zijn beslagen.
- Rijd met het voertuig om de temperatuur van de voorruit te verlagen, waardoor het gebied rond de camera van het waarschuwingssysteem voor frontale botsing ook afkoelt.

Als de melding  verschijnt:

Parkeer uw voertuig op een veilige plek. Veeg vuil van de voorruit en rijd weer verder. Als de melding blijft branden, zelfs na een tijdje rijden met de schone voorruit, laat dan het voertuig door een dealer controleren.

■ Beperkingen van het waarschuwingssysteem voor frontale botsing

Onder de volgende omstandigheden wordt het waarschuwingssysteem voor frontale botsing niet geactiveerd of detecteert het mogelijk niet een voertuig dat voor uw voertuig rijdt, en kan het zelfs worden geactiveerd wanneer u zich bewust bent van een voertuig voor u of wanneer er zich geen voertuig voor u bevindt.

Conditie

- De afstand tussen uw voertuig en het voertuig voor u is te kort.
- Een trager rijdend voertuig snijdt u af en remt plotseling.
- Er steekt plotseling een voertuig voor u over.
- Wanneer uw voertuig of het voertuig voor u snel accelereert.
- Wanneer het voertuig voor u een motorfiets, een klein voertuig of een uniek voertuig, zoals een tractor, is.
- Wanneer u gedurende een lange periode off-road of op een bergweg of een bochtige of slingerende weg rijdt waardoor het voor de camera moeilijk is om een voertuig voor u goed te detecteren.
- Wanneer er voetgangers of dieren voor uw voertuig zijn.
- Wanneer u in slecht weer (regen, mist, enz.) rijdt.
- Door een zware belasting achterin of wijzigingen aan de wielophanging helt uw voertuig.
- Een abnormale conditie van de band is gedetecteerd (onjuiste bandenmaat, lekke band, enz.).
- Wanneer de voorruit is bedekt met vuil, modder, bladeren, natte sneeuw, enz.
- Wanneer de temperatuur in het systeem hoog is.
- Bij een plotselinge verandering tussen licht en donker zoals bij het in- of uitrijden van een tunnel.
- Wanneer de zon laag staat (bijvoorbeeld bij zonsopgang of schemering).
- Wanneer de voorruit vuil of beslagen is.
- Wanneer de straatverlichting word beschouwd als de achterlichten van een voertuig voor u.
- Wanneer tijdens het rijden in het donker de achterlichten van het voertuig voor u defect zijn.
- Wanneer u in de schaduw van bomen, gebouwen, enz. rijdt.
- Wanneer uw voertuig een aanhanger/caravan trekt.

Rijbaanassistentie *

Waarschuwt u wanneer het systeem detecteert dat het voertuig mogelijk per ongeluk over de rijstrookmarkeringen aan de linker- of rechterzijde heen rijdt.

Hoe het systeem werkt



Als uw voertuig te dicht bij een gedetecteerde rijstrookmarkering aan de linker- of rechterzijde komt zonder dat de richtingaanwijzer wordt ingeschakeld, geeft de rijbaanassistentie hoorbare en visuele waarschuwingen.

De zoemer klinkt en de melding  verschijnt op het multi-informatiedisplay om u te waarschuwen dat u passende maatregelen moet nemen.

Hoe het systeem wordt geactiveerd

Het systeem begint te zoeken naar rijstrookmarkeringen wanneer aan alle volgende voorwaarden is voldaan:

- Het voertuig rijdt met een snelheid boven 72 km/h.
- Het voertuig rijdt op een rechte of licht gebogen weg.
- De richtingaanwijzers staan uit.
- Het rempedaal is niet ingedrukt.

►► Rijbaanassistentie *

Belangrijke veiligheidsherinnering

Net als alle assistentiesystemen heeft de rijbaanassistentie beperkingen.

Wanneer u te veel vertrouwt op de rijbaanassistentie kan dit botsingen tot gevolg hebben. Het is altijd uw verantwoordelijkheid om het voertuig binnen de rijstrook waarin u rijdt te houden.

De rijbaanassistentie waarschuwt alleen wanneer wordt gedetecteerd dat u uw rijstrook verlaat zonder gebruik van een richtingaanwijzer. De rijbaanassistentie detecteert mogelijk niet alle rijstrookmarkeringen of alle keren dat u de rijstrook verlaat; de nauwkeurigheid varieert afhankelijk van het weer, de snelheid en conditie van de rijstrookmarkeringen. Het is altijd uw verantwoordelijkheid om uw voertuig veilig te gebruiken en botsingen te voorkomen.

De rijbaanassistentie (LDW) werkt mogelijk niet goed onder bepaalde omstandigheden:

- **Omstandigheden en beperkingen van de rijbaanassistentie** BLZ. 444

►► Hoe het systeem wordt geactiveerd

De rijbaanassistentie kan zichzelf automatisch uitschakelen; het controlelampje  gaat branden en blijft branden.

- **Controlelampjes** BLZ. 107

Camera rijbaanassistentie

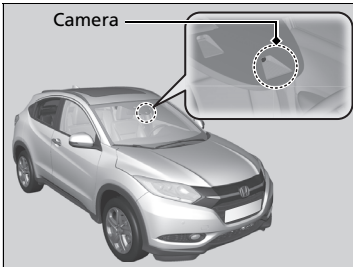

De camera bevindt zich achter de achteruitkijkspiegel.

Rijbaanassistentie aan en uit

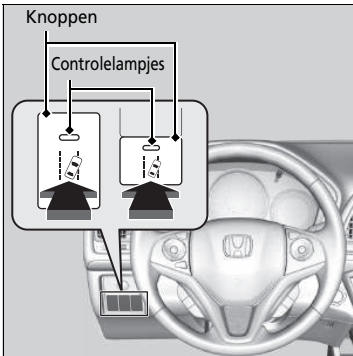

Druk op de knop van de rijbaanassistentie om het systeem in en uit te schakelen.

- ▶ Het controlelampje in de knop gaat branden als het systeem is ingeschakeld.

Camera rijbaanassistentie

Plak nooit folie of voorwerpen tegen de voorruit die het gezichtsveld van de camera van de rijbaanassistentie kunnen belemmeren.

Krassen, butsen en andere beschadigingen van de voorruit die binnen het gezichtsveld van de camera van de rijbaanassistentie vallen, kunnen leiden tot een abnormale werking van het systeem. In dat geval raden wij aan de voorruit te vervangen door een originele voorruit van Honda. Ook hele kleine reparaties binnen het gezichtsveld van de camera of een niet-originele voorruit kunnen een abnormale werking van het systeem veroorzaken.

Laat de camera na vervanging van de voorruit door een dealer opnieuw kalibreren. Voor een goede werking van het systeem moet de camera van de rijbaanassistentie goed gekalibreerd zijn.

Plaats geen voorwerpen boven op het instrumentenpaneel. Ze kunnen weerkaatsen in de voorruit en het systeem belemmeren bij het detecteren van rijstrookmarkeringen.

Om te het risico te verkleinen dat een hoge binnentemperatuur het camerasysteem uitschakelt, dient u bij het parkeren te kiezen voor een schaduwrijke plek of de voorzijde van het voertuig uit direct zonlicht te parkeren. Als u een reflecterend zonnenscherm gebruikt, zorg ervoor dat deze de camerabehuizing niet bedekt. Door de camera af te dekken, kan de temperatuur in de camera toenemen.

■ Omstandigheden en beperkingen van de rijbaanassistentie

In bepaalde situaties kan het systeem de rijstrookmarkeringen en de positie van uw voertuig niet op de juiste wijze detecteren. Onderstaand vindt u enkele voorbeelden van deze omstandigheden.

■ Omgevingsomstandigheden

- Rijden bij slecht weer (regen, mist, sneeuw, enz.).
- Plotselinge veranderingen tussen licht en donker zoals bij het in- of uitrijden van een tunnel.
- Er is weinig contrast tussen de rijstrookmarkeringen en de rijbaan.
- Wanneer de zon laag staat (bijvoorbeeld bij zonsopgang of schemering).
- Er sprake is van een sterke lichtweerkaatsing vanaf het wegdek.
- Rijden in de schaduw van bomen, gebouwen, enz.
- Wanneer schaduwen van objecten langs de weg parallel lopen aan de rijstrookmarkeringen.
- Obstakels op de weg of objecten langs de weg kunnen onterecht worden gezien als rijstrookmarkeringen.
- Lichtweerkaatsingen aan de binnenzijde van de voorruit.

📷 Camera rijbaanassistentie

Als de melding  verschijnt:

- Gebruik het klimaatregelsysteem om het interieur te laten afkoelen en schakel, indien nodig, het ontwasemingssysteem in wanneer de ruiten zijn beslagen.
- Rijd met het voertuig om de temperatuur van de voorruit te verlagen, waardoor het gebied rond de camera van de rijbaanassistentie ook afkoelt.

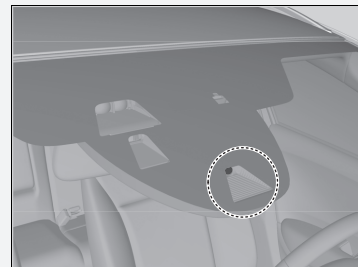

Als de melding  verschijnt:

Parkeer uw voertuig op een veilige plek. Veeg vuil van de voorruit en rijd weer verder. Als de melding blijft branden, zelfs na een tijdje rijden met de schone voorruit, laat dan het voertuig door een dealer controleren.

■ Staat van het wegdek

- Rijden op een besneeuwd of nat wegdek (rijstrookmarkeringen niet zichtbaar, voertuigsporen, reflectie van lichten, opspattend water, hoog contrast).
- Bij het rijden op een weg met tijdelijke rijstrookmarkeringen.
- Wanneer onduidelijke, meerdere of wisselende rijstrookmarkeringen zichtbaar zijn op het wegdek als gevolg van wegwerkzaamheden of oude rijstrookmarkeringen.
- Er zijn samenkomende, afsplitsende of elkaar kruisende lijnen op het wegdek (bijvoorbeeld bij een kruising of oversteekplaats).
- De rijstrookmarkeringen zijn zeer smal, breed of wisselend.
- Het voertuig voor u rijdt dicht bij de rijstrookmarkeringen.
- De weg is heuvelachtig of het voertuig nadert de top van een heuvel.
- Rijden op ruwe of onverharde wegen, of op slecht wegdek.
- Wanneer voorwerpen op/langs de weg (stoep, vangrail, pylonen, enz.) worden herkend als witte lijnen (of gele lijnen).
- Tijdens het rijden op wegen met dubbele lijnen.

■ Staat van het voertuig

- De lenzen van de koplampen zijn vuil of de koplampen zijn niet goed afgesteld.
- De voorruit is aan de buitenzijde bedekt met vuil, modder, bladeren, natte sneeuw, enz.
- De binnenkant van de voorruit is beslagen.
- De cameratemperatuur wordt te hoog.
- Een abnormale band- of wielconditie (onjuiste maat, verschillende maten of samenstellingen, onjuiste bandenspanning, thuis COMER*, enz.).
- Het voertuig helt naar achteren door een zware lading of wijzigingen aan de ophanging.
- Wanneer sneeuwkettingen zijn gemonteerd.

* Niet beschikbaar op alle modellen

Verkeersbordenherkenningssysteem *

Herhaalt op het i-multi-informatiedisplay informatie die is afgeleid van verkeersborden die u bent gepasseerd, zoals de snelheidslimiet of het feit dat inhalen verboden is.

Hoe het systeem werkt

Wanneer de camera aan de achterkant van de achteruitkijkspiegel tijdens het rijden verkeersborden waarneemt, geeft het systeem de tekens weer die worden herkend als bedoeld voor uw voertuig. Het verkeersbordpictogram wordt even weergegeven en vervolgens gedurende een bepaalde tijd en afstand.



Het verkeersbordpictogram kan wijzigen in een ander pictogram of verdwijnen wanneer:

- Het einde van een snelheidslimiet of andere limiet is gedetecteerd.
- U een snelweg of tweebaansweg oprijdt/verlaat.
- U de richtingaanwijzer inschakelt om af te slaan op een kruising.

Verkeersbordenherkenningssysteem *

Het systeem is ontworpen om tekens te detecteren die voldoen aan de normen van de Weense Conventie. Niet alle tekens kunnen worden weergegeven, maar tekens langs de weg mogen niet genegeerd. Het systeem werkt niet voor alle verkeersborden in alle landen en ook niet in alle omstandigheden.

Vertrouw niet te veel op het systeem. Rijd altijd met een voor de omstandigheden passende snelheid.

Breng nooit folie of voorwerpen aan tegen de voorruit die het gezichtsveld van de camera kunnen belemmeren en tot een abnormale werking van het systeem kunnen leiden. Krassen, sterren en andere beschadigingen van de voorruit die binnen het gezichtsveld van de camera vallen, kunnen leiden tot een abnormale werking van het systeem. In dat geval raden wij aan de voorruit te vervangen door een originele voorruit van Honda. Ook hele kleine reparaties binnen het gezichtsveld van de camera of een niet-originele voorruit kunnen een abnormale werking van het systeem veroorzaken. Laat de camera na vervanging van de voorruit door een dealer opnieuw kalibreren. Voor een goede werking van het systeem moet de camera goed gekalibreerd zijn.

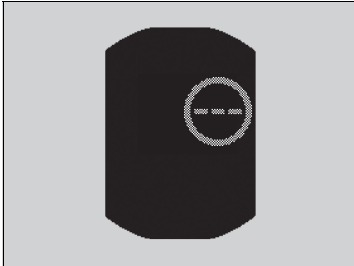

Tijdens het rijden kunt u, als er geen teken wordt herkend, ook het onderstaande scherm zien onder de volgende omstandigheden.





☒ Verkeersbordenherkenningssysteem*

Om te het risico te verkleinen dat een hoge binnentemperatuur het sensorsysteem van de camera uitschakelt, dient u bij het parkeren te kiezen voor een schaduwrijke plek of de voorzijde van het voertuig uit direct zonlicht te parkeren. Als u een reflecterend zonnescerm gebruikt, zorg ervoor dat deze de camerabehuizing niet bedekt.

Door de camera af te dekken, kan de temperatuur in de camera toenemen.

Als  verschijnt, werkt het verkeersbordenherkenningssysteem niet en wordt  weergegeven.

- Gebruik het klimaatregelsysteem om het interieur te koelen en gebruik zo nodig ook de ontdooiingsmodus met de luchtstroom naar de camera gericht.
- Rijd met het voertuig om de temperatuur van de voorruit te verlagen, waardoor het gebied rond de camera ook afkoelt.

Als  verschijnt, werkt het verkeersbordenherkenningssysteem niet en wordt  weergegeven.

Parkeer het voertuig op een veilige plek en reinig de voorruit. Als de melding na het reinigen van de voorruit en na een tijdje rijden niet verdwijnt, laat u uw voertuig door een dealer controleren.

* Niet beschikbaar op alle modellen

■ Omstandigheden en beperkingen van het verkeersbordenherkenningssysteem

Het verkeersbordenherkenningssysteem kan het verkeersbord in de volgende gevallen mogelijk niet herkennen.

■ Staat van het voertuig

- De lenzen van de koplampen zijn vuil of de koplampen zijn niet goed afgesteld.
- De voorruit is aan de buitenzijde bedekt met vuil, modder, bladeren, natte sneeuw, enz.
- De binnenkant van de voorruit is beslagen.
- Resterende delen moeten worden gewist.
- Een abnormale band- of wielconditie (onjuiste maat, verschillende maten of samenstellingen, onjuiste bandenspanning, thuiskeer*, enz.).
- Het voertuig helt naar achteren door een zware lading of wijzigingen aan de ophanging.

■ Omgevingsomstandigheden

- Wanneer de zon laag staat (bijvoorbeeld bij zonsopgang of schemering).
- Er sprake is van een sterke lichtweerskaatsing vanaf het wegdek.
- Plotselinge veranderingen tussen licht en donker zoals bij het in- of uitrijden van een tunnel.
- Wanneer u in de schaduw van bomen, gebouwen, enz. rijdt.
- Rijden in het donker, in donkere gebieden zoals lange tunnels.
- Rijden bij slecht weer (regen, mist, sneeuw, enz.).
- Een voertuig voor u veroorzaakt opspattend water of sneeuw.

⊠ Omstandigheden en beperkingen van het verkeersbordenherkenningssysteem

Wanneer het verkeersbordenherkenningssysteem niet werkt, verschijnt er een melding op het multi-informatiedisplay. Als dit bericht niet verdwijnt, laat u het voertuig door een dealer controleren.



■ De positie of de staat van het verkeersbord

- Een verkeersbord is moeilijk te vinden, omdat het zich op een onlogische plaats bevindt.
- Een verkeersbord staat op grote afstand van uw auto.
- Een verkeersbord staat buiten de lichtbundel van de koplamp.
- Het verkeersbord staat op de hoek van de straat of in een bocht.
- Vage of verbogen verkeersborden.
- Gedraaide of beschadigde verkeersborden.
- Een verkeersbord is bedekt met vuil, sneeuw of ijs.
- Een deel van het verkeersbord is verborgen door de bomen of het verkeersbord zelf is verborgen door een voertuig of iets anders.
- Licht (een lantaarnpaal) of een schaduw is terug te zien op het oppervlak van het bord.
- Een verkeersbord is te licht of te donker (een elektronisch verkeersbord).
- Een verkeersbord is te klein.

■ Andere omstandigheden

- Wanneer u rijdt met een hoge snelheid.

Het verkeersbordenherkenningssysteem werkt mogelijk niet goed in de volgende gevallen. Er wordt bijvoorbeeld een verkeersbord weergegeven dat niet overeenkomt met de huidige regels voor deze weg of een verkeersbord dat niet bestaat.

- Met betrekking tot de snelheidslimiet kan het een hogere of lagere snelheid weergeven dan de huidige geldende snelheid.
- Er is een extra bord met aanvullende informatie, zoals weer, tijd, voertuigtype, enz.
- Cijfers op het verkeersbord zijn moeilijk te lezen (elektronisch verkeersbord, cijfers op het verkeersbord zijn wazig).
- Er staat een verkeersbord in de buurt van uw rijstrook dat niet voor deze rijstrook is bedoeld (verkeersbord met snelheidslimiet op de grens tussen parallelweg en hoofdweg, enz.).
- Er zijn dingen die lijken op de kleur of vorm van het herkenningsobject (hetzelfde teken, elektronisch verkeersbord, waarschuwingsbord, structuur, etc.).
- Voor u rijdt een vrachtwagen met een snelheidssticker achterop.

Verkeersborden die worden weergegeven op het multi-informatiedisplay

Er kunnen twee verkeersborden gelijktijdig naast elkaar worden weergegeven wanneer ze gedetecteerd worden.

Het snelheidslimiet-pictogram wordt weergegeven op de rechterhelft van het scherm. Het inhaalverbod-pictogram verschijnt aan de linkerkant. Een eventueel extra pictogram dat de snelheidslimiet op basis van het weer (regen, sneeuw, e.d.) of specifieke periode aangeeft, kan aan beide zijden worden weergegeven.

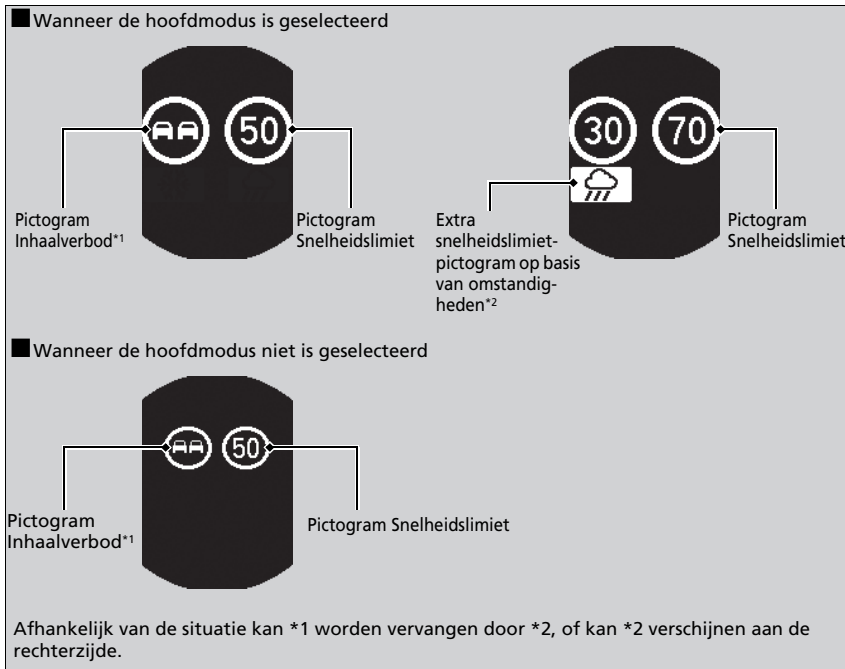

■ **Weergave van verkeersborden als de hoofdmodus is uitgeschakeld**

U kunt kleine verkeersbordpictogrammen continu laten weergeven op het multi-informatiedisplay, zelfs als de hoofdmodus niet is geselecteerd.

➤ **Instelbare functies** BLZ. 136

Voertuigstabiliteitsassistentiesysteem (VSA)

VSA helpt het voertuig in bochten te stabiliseren indien het voertuig meer of minder draait dan was bedoeld. Het helpt ook bij het handhaven van tractie op gladde wegdekken. Dit gebeurt door het reguleren van het motorvermogen en het selectief gebruik van de remmen.

■ Werking van VSA-systeem

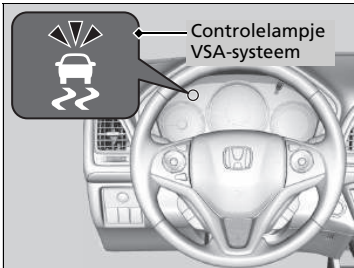

Wanneer VSA wordt geactiveerd, merkt u waarschijnlijk dat de motor niet op het gaspedaal reageert. Wellicht hoort u ook geluid uit het hydraulische systeem. Ook ziet u dat het controlelampje gaat knipperen.

▣ Voertuigstabiliteitsassistentiesysteem (VSA)

Het is mogelijk dat VSA niet goed functioneert bij gemengde bandtypes en bandmaten. Zorg ervoor dat u banden van hetzelfde type en dezelfde maat gebruikt en dat de bandenspanningen aan de specificaties voldoen.

Wanneer het VSA-controlelampje tijdens het rijden gaat branden en blijft branden, is het mogelijk dat er een probleem in het systeem is. Hoewel het mogelijk is dat dit geen belemmering vormt bij normaal rijden, dient u uw voertuig onmiddellijk door uw dealer te laten controleren.

VSA kan niet in alle rijomstandigheden de stabiliteit verbeteren en regelt niet het volledige remsysteem. U dient nog steeds met een voor de omstandigheden passende snelheid te rijden en bochten te nemen en altijd een bepaalde veiligheidsmarge in acht te nemen.

Knop VSA OFF

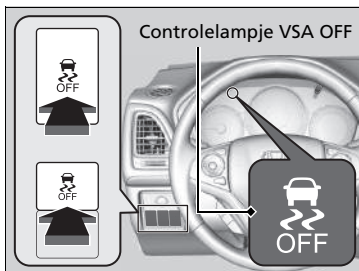

Deze knop bevindt zich onder het instrumentenpaneel aan bestuurderszijde. Voor het gedeeltelijk in- en uitschakelen van het VSA-systeem houdt u deze knop ingedrukt totdat u een zoemsignaal hoort.

De werking van de tractieregeling wordt beperkt, waardoor de wielen kunnen slippen bij een lage snelheid. Het controlelampje VSA OFF gaat ook branden.

Om het systeem weer in te schakelen, drukt u op de knop  (VSA **OFF**) totdat u een zoemsignaal hoort.

VSA wordt ingeschakeld telkens wanneer u de motor start, zelfs wanneer u het tijdens de laatste rit moet uw voertuig hebt uitgeschakeld.

Voertuigstabiliteitsassistentiesysteem (VSA)

Wanneer de knop  is ingedrukt, beschikt uw voertuig over normale prestaties voor remmen en bochten nemen, maar de tractie- en stabiliteitsverbeteringen van VSA worden minder efficiënt.

Onder bepaalde ongewone omstandigheden, bijv. wanneer uw voertuig vastraakt in ondiepe modder of verse sneeuw, kan het eenvoudiger zijn het voertuig los te krijgen met VSA tijdelijk uitgeschakeld.

Wanneer de knop  wordt ingedrukt, werkt de tractieregeling minder goed. Hierdoor kunnen de wielen slippen bij een lage snelheid. U dient alleen dan te proberen uw voertuig los te krijgen met uitgeschakeld VSA-systeem, indien het niet lukt het voertuig te bevrijden terwijl het VSA-systeem is ingeschakeld.

Schakel VSA onmiddellijk na het loskrijgen van uw voertuig weer in. We adviseren om niet met uw voertuig te rijden wanneer het VSA-systeem is uitgeschakeld.

Het is mogelijk dat u direct na het starten van de motor of tijdens het rijden een uit het motorcompartiment afkomstig geluid van een motor hoort terwijl systeemcontroles worden uitgevoerd. Dit is normaal.

Waarschuwingssysteem voor bandenspanning

Het waarschuwingssysteem voor bandenspanning van dit voertuig meet niet rechtstreeks de bandenspanning, maar controleert en vergelijkt de afrolradius en omwentelingseigenschappen van elk wiel en elke band tijdens het rijden, om te bepalen of één of meer banden een zeer lage spanning hebben. Hierdoor gaat het controlelampje lage bandenspanning/waarschuwing bandenspanning branden en verschijnt er een bericht op het multi-informatiedisplay.

Kalibratie van het waarschuwingssysteem voor bandenspanning

U moet het waarschuwingssysteem voor bandenspanning kalibreren telkens wanneer u:

- De druk in één of meer banden aanpast.
- De wielen roteert.
- Eén of meer banden vervangt.

Alvorens het waarschuwingssysteem voor bandenspanning te kalibreren:

- De koude bandenspanning voor alle vier de banden instellen.

Zorg ervoor dat:

- Het voertuig volledig stilstaat.

Modellen met handgeschakelde transmissie

- De parkeerrem is ingeschakeld.

Modellen met continu variabele transmissie

- De schakelhendel staat in **P**.

Alle modellen

- De contactschakelaar in de stand AAN **II**^{*1} staat.

*1: Modellen met het sleutellose toegangssysteem hebben een knop **ENGINE START/STOP** in plaats van een contactslot.

* Niet beschikbaar op alle modellen

Waarschuwingssysteem voor bandenspanning

Het systeem controleert de banden niet tijdens het rijden bij lage snelheid.

Lage omgevingstemperaturen en hoogteveranderingen zijn direct van invloed op de bandenspanning en kunnen ertoe leiden dat het controlelampje lage bandenspanning/waarschuwing bandenspanning gaat branden.

De bandenspanning van banden die zijn gevuld in:

- Warm weer, kan in koud weer te laag worden.
- Koud weer, kan in warm weer te hoog worden.

Het controlelampje lage bandenspanning gaat niet branden bij te hoge bandenspanning.

Het is mogelijk dat het waarschuwingssysteem voor bandenspanning niet goed functioneert bij gemengde bandtypes en bandmaten.

Zorg dat u banden van hetzelfde type en dezelfde maat gebruikt.

► **Banden controleren en onderhouden** BLZ. 534

Het controlelampje lage bandenspanning/waarschuwing bandenspanning kan vertraagd gaan branden of helemaal niet gaan branden als:

- U snel gas geeft, afremt of aan het stuurwiel draait.
- U op besneeuwde of gladde wegen rijdt.
- Sneeuwkettingen worden gebruikt.

Het controlelampje lage bandenspanning/waarschuwing bandenspanning kan onder de volgende omstandigheden gaan branden:

- Er wordt een thuiskomer* gebruikt.
- Er is een zwaardere en ongelijke belasting op de banden dan bij de kalibratie, zoals bij het trekken van een aanhanger/caravan.
- Sneeuwkettingen worden gebruikt.

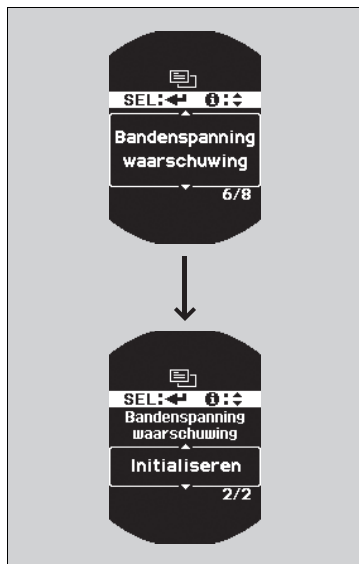

U kunt het systeem kalibreren met de aangepaste functionaliteiten op het multi-informatiedisplay.

1. Druk op de knop ▲(i)/▼ tot (instellingen wijzigen) op het display wordt weergegeven en druk vervolgens op de knop **SEL/RESET**.
 2. Druk op de knop ▲(i)/▼ tot **Bandenspanning waarschuwing** op het display wordt weergegeven.
 3. Druk op de knop **SEL/RESET**.
 - Het display schakelt over naar het scherm Instellingen aanpassingen waarin u **Annuleren** of **Initialiseren** kunt selecteren.
 4. Druk op de knop ▲(i)/▼ en selecteer **Initialiseren**, en druk vervolgens op de knop **SEL/RESET**.
 - Het scherm **Voltooid** wordt weergegeven, waarna het display terugkeert naar het scherm Instellingen aanpassingen.
- Het kalibratieproces wordt automatisch voltooid.

⊠ Kalibratie van het waarschuwingssysteem voor bandenspanning

- Het waarschuwingssysteem voor bandenspanning kan niet worden gekalibreerd als een thuiskomer* is gemonteerd.
- Het kalibratieproces heeft ongeveer 30 minuten cumulatieve rijtijd met een snelheid tussen 40–100 km/h nodig.
- Als tijdens deze periode het contact wordt ingeschakeld en het voertuig niet binnen 45 seconden gaat rijden, zal het controlelampje voor lage bandenspanning kort branden. Dit is normaal en geeft aan dat de kalibratie nog niet is voltooid.

Als de sneeuwkettingen zijn aangebracht, verwijdert u deze alvorens het waarschuwingssysteem voor bandenspanning te kalibreren.

Als het controlelampje lage bandenspanning/waarschuwing bandenspanning gaat branden, zelfs wanneer banden met de juiste spanning zijn gemonteerd, laat u uw voertuig door een dealer controleren.

Wij adviseren banden van hetzelfde merk, model en grootte als de originelen te gebruiken. Vraag een dealer om meer informatie.

Modellen met halogeen dimlicht

Beeld koplampen afstellen

Het besturen van een voertuig met het stuur rechts in rechts verkeer of een voertuig met het stuur links in links verkeer veroorzaakt schittering van koplampen bij tegenliggers. U dient met behulp van afdektape de verspreiding van de koplampstraal aan te passen.

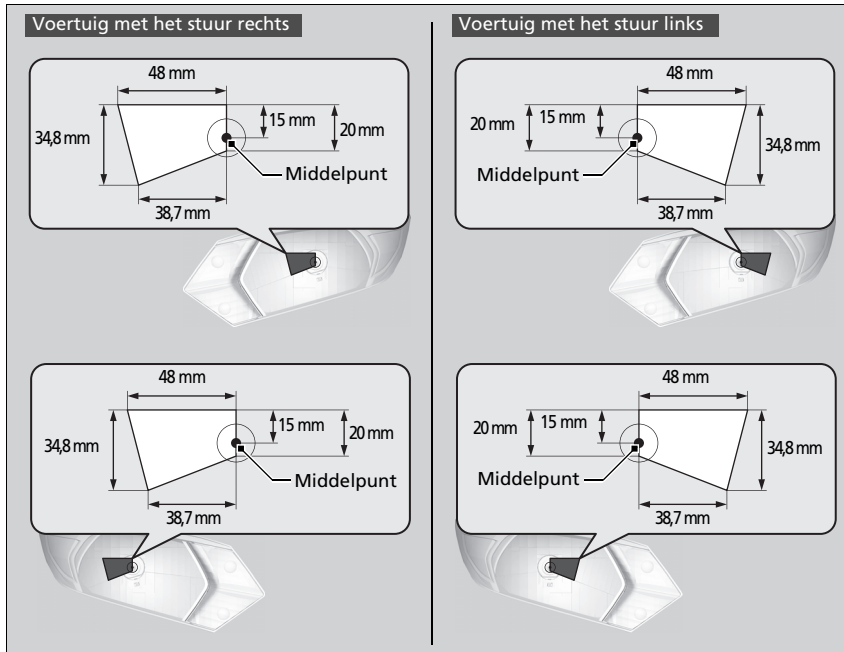

1. Maak twee stukken afdektape klaar, zoals afgebeeld.
 - Gebruik verduisterend afdektape, zoals waterdicht afdichttape.
2. Plak de tape als afgebeeld op het glas.

Beeld koplampen afstellen

Zorgt dat u de tape niet op de verkeerde plek aanbrengt. Als de koplampstraal onjuist wordt verspreid, kan dit in strijd zijn met de in uw land geldende wet- en regelgeving. Vraag een dealer om meer informatie.

Remsysteem

Parkeerrem

Gebruik de parkeerrem om te voorkomen dat het voertuig kan weggrollen als het is geparkeerd. U kunt de parkeerrem handmatig in- en uitschakelen of automatisch uitschakelen.

Handmatige bediening

Gebruik de schakelaar van de elektrische parkeerrem om de rem in of uit te schakelen. Door de parkeerrem handmatig uit te schakelen met de schakelaar zorgt u ervoor dat uw voertuig langzaam en soepel start wanneer het bergafwaarts staat op steile hellingen.



Handmatig inschakelen

Trek de schakelaar van de elektrische parkeerrem voorzichtig omhoog.

- ▶ Het controlelampje van de elektrische parkeerrem gaat branden.
- ▶ Wanneer de contactschakelaar in de stand STUURSLOT [0]^{*1} staat, gaat het controlelampje van de elektrische parkeerrem gedurende 15 seconden branden wanneer u de schakelaar van de elektrische parkeerrem omhoog trekt als de elektrische parkeerrem al is ingeschakeld.

Handmatig uitschakelen

1. Trap het rempedaal in.
 2. Druk op de schakelaar van de elektrische parkeerrem.
- ▶ Het controlelampje van de elektrische parkeerrem gaat uit.

Parkeerrem

Mogelijk hoort u geluid door de werking van de elektrische parkeerrem in het gebied rondom de achterwielen wanneer u de parkeerrem in- of uitschakelt of de contactschakelaar in de stand STUURSLOT [0]^{*1} zet. Dit is normaal.

Het rempedaal kan iets bewegen door de werking van het systeem van de elektrische parkeerrem wanneer u de parkeerrem in- of uitschakelt. Dit is normaal.

U kunt de parkeerrem niet in- of uitschakelen wanneer de accu leeg is.

Procedure voor starten met startkabels

BLZ. 579

De parkeerrem is ingeschakeld terwijl het voertuig rijdt en aan de schakelaar van de elektrische parkeerrem is getrokken.

In de volgende situaties wordt de parkeerrem automatisch bediend.

- Wanneer het voertuig stopt met Automatic Brake Hold ingeschakeld gedurende meer dan 10 minuten.
- Wanneer het voertuig stopt met Automatic Brake Hold ingeschakeld en de veiligheidsgordel van de bestuurder is losgegespt.
- Wanneer het voertuig stopt met Automatic Brake Hold ingeschakeld en de contactschakelaar in de stand STUURSLOT [0]^{*1} wordt gezet.

* 1: Modellen met het sleutelloze toegangssysteem hebben een knop **ENGINE START/STOP** in plaats van een contactslot.

■ Automatisch uitschakelen

Trap het gaspedaal in om de rem uit te schakelen wanneer u het voertuig start wanneer het bergopwaarts staat of in een file.

Modellen met continu variabele transmissie

De parkeerrem wordt uitgeschakeld wanneer het gaspedaal wordt ingetrupt.

Modellen met handgeschakelde transmissie

De parkeerrem wordt uitgeschakeld wanneer het gaspedaal wordt ingetrupt en tegelijkertijd het koppelingspedaal wordt losgelaten.

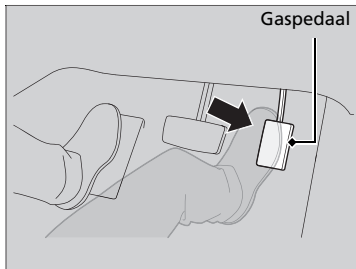

Modellen met continu variabele transmissie

Trap het gaspedaal voorzichtig in.

- Het controlelampje van de elektrische parkeerrem gaat uit.

U kunt de parkeerrem automatisch uitschakelen wanneer:

- De bestuurder zijn veiligheidsgordel draagt.
- De motor draait.
- De schakelhendel in een andere stand dan **P** of **N** staat.

► Parkeerrem

Als de parkeerrem niet automatisch kan worden uitgeschakeld, schakelt u deze handmatig uit.

De parkeerrem kan niet automatisch worden uitgeschakeld wanneer de volgende controlelampjes branden:

- Storingsindicatielamp
- Controlelampje voor transmissie

De parkeerrem kan mogelijk niet automatisch worden uitgeschakeld wanneer de volgende controlelampjes branden:

- Controlelampje van de elektrische parkeerrem
- Controlelampje VSA-systeem
- Controlelampje **ABS**
- Waarschuwingslampje aanvullend veiligheidssysteem

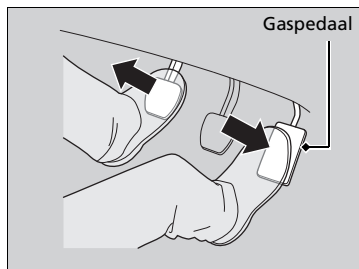

Modellen met handgeschakelde transmissie

Trap het gaspedaal voorzichtig in en laat het koppelingspedaal los.

- Het controlelampje van de elektrische parkeerrem gaat uit.

U kunt de parkeerrem automatisch uitschakelen wanneer:

- De bestuurder zijn veiligheidsgordel draagt.
- De motor draait.
- De schakelhendel staat in een andere stand dan **N**.
- Het koppelingspedaal wordt volledig ingetrapd en het koppelingspedaal wordt losgelaten nadat het gaspedaal voorzichtig wordt ingetrapd.

Voetrem

Uw voertuig is uitgerust met schijfremmen op alle vier de wielen. Vacuümbekrachtiging vermindert de kracht die nodig is om het rempedaal te bedienen. Het remondersteuningsysteem vergroot de remkracht wanneer u het rempedaal in een noodsituatie hard intrapt. Het antiblokkeersysteem (ABS) helpt u de controle over het voertuig te behouden wanneer zeer hard wordt geremd.

► **Remondersteuningsysteem** BLZ. 465

► **ABS (antiblokkeersysteem)** BLZ. 464

Voetrem

Controleer de remmen nadat u door diep water bent gereden, of indien er veel water op het wegdek staat. Droog de remmen indien nodig door het rempedaal enkele malen licht in te drukken.

Hoort u tijdens het remmen een continu metaalachtig wrijvingsgeluid, dan moeten de remblokken worden vervangen. Laat het voertuig door een dealer controleren.

Constant gebruik van het rempedaal tijdens het afdalen van een helling zorgt voor hitte-opbouw, hetgeen de effectiviteit van de remmen vermindert. Rem op de motor door uw voet van het gaspedaal te nemen en naar een lagere versnelling terug te schakelen. Gebruik bij een handgeschakelde transmissie een lagere versnelling om meer te remmen op de motor.

Laat uw voet tijdens het rijden niet op het rempedaal rusten, aangezien de remmen hierdoor licht bediend worden en deze na verloop van tijd hun effectiviteit verliezen; tevens wordt de levensduur van de remblokken hierdoor verkort. Bovendien worden verkeersdeelnemers achter u door de oplichtende remlichten in verwarring gebracht.

Automatic Brake Hold

Modellen met continu variabele transmissie

Dit systeem houdt de rem ingeschakeld nadat de voet van het rempedaal is gehaald, totdat het gaspedaal wordt ingetrapd. U kunt dit systeem gebruiken wanneer het voertuig tijdelijk stilstaat, bijvoorbeeld voor een stoplicht.

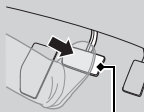
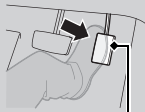
■ Inschakelen van het systeem	■ Het systeem activeren	■ Het systeem annuleren
 <p>Knop Automatic Brake Hold</p>	 <p>Rempedaal</p>	 <p>Gaspedaal</p>
<p>Gesp uw veiligheidsgordel goed vast en start vervolgens de motor. Druk op de knop Automatic Brake Hold.</p> <ul style="list-style-type: none"> • Het controlelampje van Automatic Brake Hold gaat branden. Het systeem is ingeschakeld. 	<p>Trap het rempedaal in om volledig tot stilstand te komen. De schakelhendel moet in een andere stand dan P of R staan.</p> <ul style="list-style-type: none"> • Het controlelampje van Automatic Brake Hold gaat branden. De remmen blijven gedurende maximaal 10 minuten ingeschakeld. • Laat het rempedaal los nadat het controlelampje van Automatic Brake Hold gaat branden. 	<p>Trap het gaspedaal in terwijl de schakelhendel in een andere stand dan P of N staat. Het systeem wordt geannuleerd en het voertuig begint te bewegen.</p> <ul style="list-style-type: none"> • Het controlelampje van Automatic Brake Hold gaat uit. Het systeem schakelt de remmen automatisch uit.

Automatic Brake Hold

⚠ WAARSCHUWING

Wanneer Automatic Brake Hold is geactiveerd op steile hellingen of gladde wegen, kan het voertuig mogelijk toch bewegen wanneer u uw voet van het rempedaal haalt.

Als een voertuig onverwacht beweegt, kan dit leiden tot een ongeval met ernstig of zelfs dodelijk letsel.

Activeer nooit Automatic Brake Hold en vertrouw nooit op dit systeem om het voertuig op zijn plek te houden wanneer u stilstaat op een steile helling of op een gladde weg.

⚠ WAARSCHUWING

Wanneer u Automatic Brake Hold gebruikt om het voertuig te parkeren, kan het voertuig onverwacht bewegen.

Als een voertuig onverwacht beweegt, kan dit leiden tot een ongeval met ernstig of zelfs dodelijk letsel.

Verlaat het voertuig nooit wanneer de remmen tijdelijk ingeschakeld blijven met Automatic Brake Hold. Parkeer het voertuig altijd met de transmissie in de stand **P** en de parkeerrem ingeschakeld.

Modellen met handgeschakelde transmissie

Dit systeem houdt de rem ingeschakeld nadat de voet van het rempedaal is gehaald, totdat u naar een versnelling anders dan versnelling **N** schakelt, en:

- Laat het koppelingspedaal los op een vlakke weg of wanneer het voertuig bergafwaarts staat.
- Laat het koppelingspedaal los en trap het gaspedaal in als het voertuig bergopwaarts staat.

U kunt dit systeem gebruiken wanneer het voertuig tijdelijk stilstaat, bijvoorbeeld voor een stoplicht.

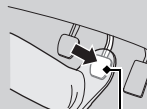
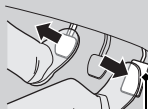
■ Inschakelen van het systeem	■ Het systeem activeren	■ Het systeem annuleren
 <p>Knop Automatic Brake Hold</p>	 <p>Rempedaal</p>	 <p>Gaspedaal</p>
<p>Gesp uw veiligheidsgordel goed vast en start vervolgens de motor. Druk op de knop Automatic Brake Hold.</p> <ul style="list-style-type: none"> • Het controlelampje van Automatic Brake Hold gaat branden. Het systeem is ingeschakeld. 	<p>Trap het rempedaal in om volledig tot stilstand te komen.</p> <ul style="list-style-type: none"> • Het controlelampje van Automatic Brake Hold gaat branden. De remmen blijven gedurende maximaal 10 minuten ingeschakeld. • Laat het rempedaal los nadat het controlelampje van Automatic Brake Hold gaat branden. 	<p>Schakel naar een van de versnellingen anders dan de versnelling N en:</p> <ul style="list-style-type: none"> • Laat het koppelingspedaal los op een vlakke weg of wanneer het voertuig bergafwaarts staat. • Laat het koppelingspedaal los en trap het gaspedaal in als het voertuig bergopwaarts staat. <p>Het systeem wordt geannuleerd en het voertuig begint te bewegen.</p> <ul style="list-style-type: none"> • Het controlelampje van Automatic Brake Hold gaat uit. Het systeem schakelt de remmen automatisch uit.

■ **Het systeem wordt automatisch geannuleerd wanneer:**

- U de parkeerrem inschakelt.

Modellen met continu variabele transmissie

- U het rempedaal intrapt en de schakelhendel in de stand **P** of **R** zet.

Onder de volgende omstandigheden wordt het systeem automatisch geannuleerd en wordt de parkeerrem ingeschakeld:

- De remmen zijn langer dan 10 minuten ingeschakeld.
- De veiligheidsgordel van de bestuurder is losgegespt.
- De motor is uitgeschakeld.
- Er een probleem is met Automatic Brake Hold.

Modellen met handgeschakelde transmissie

- De motor slaat af terwijl automatic brake hold actief is, behalve wanneer het start-/stopsysteem in werking is.

■ **Automatic Brake Hold uitschakelen**

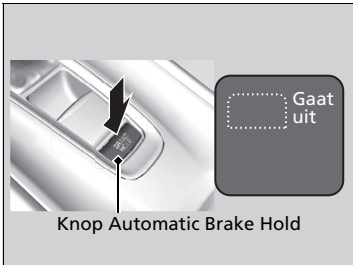

Druk terwijl het systeem is ingeschakeld nogmaals op de knop Automatic Brake Hold.

- Het controlelampje van Automatic Brake Hold gaat uit.

Als u Automatic Brake Hold wilt uitschakelen terwijl het systeem in werking is, drukt u op de knop Automatic Brake Hold met het rempedaal ingetrapt.

► Automatic Brake Hold

Terwijl het systeem is geactiveerd, kunt u de motor uitschakelen of het voertuig parkeren op dezelfde manier als gewoonlijk.

- **Bij stilstand** BLZ. 472

Ongeacht of het systeem is ingeschakeld of is geactiveerd, Automatic Brake Hold gaat uit zodra de motor is uitgeschakeld.

Modellen met handgeschakelde transmissie

Het systeem gaat uit als de motor afslaat terwijl Automatic Brake Hold is geactiveerd of het systeem is ingeschakeld. Het systeem wordt opnieuw ingeschakeld zodra de motor automatisch opnieuw wordt gestart.

- **Vanuit stilstand wegrijden** BLZ. 399, 402

► Inschakelen van het systeem

Zorg ervoor dat Automatic Brake Hold wordt uitgeschakeld alvorens een automatische autowasstraat te gebruiken.

Mogelijk hoort u geluid wanneer het voertuig beweegt terwijl Automatic Brake Hold in werking is. Het systeem genereert geluid terwijl het systeem het voertuig op zijn plaats houdt en dit toch beweegt.

ABS (antiblokkeersysteem)

■ ABS

Helpt te voorkomen dat de wielen blokkeren, en helpt u de controle over de besturing te behouden door de remmen - veel sneller dan u dat kunt - pompend te bedienen.

Het elektronisch remkrachtverdeelsysteem (EBD-systeem), dat deel uitmaakt van het ABS, brengt de remkrachtverdeling tussen voor- en achterwielen in evenwicht afhankelijk van de beladingstoestand van het voertuig.

U dient het rempedaal nooit pompend te bedienen. Laat het ABS dit voor u doen door het rempedaal altijd stevig en gelijkmatig in te trappen. Men noemt dit soms "stamp en stuur".

■ Werking van ABS

Het rempedaal kan licht pulseren wanneer het ABS in werking is. Houd het pedaal stevig ingetrapt. Op droog wegdek moet u het rempedaal zeer stevig intrappen voordat het ABS wordt geactiveerd. Het is echter mogelijk dat het ABS onmiddellijk geactiveerd wordt indien u probeert op sneeuw of ijs te stoppen.

Wanneer de voertuigsnelheid tot minder dan 10 km/h daalt, stopt het ABS.

►► ABS (antiblokkeersysteem)

ATTENTIE

Het is mogelijk dat het ABS niet correct functioneert indien u onjuiste bandentypen en -maten gebruikt.

Wanneer het **ABS**-controlelampje tijdens het rijden aangaat, is het mogelijk dat er een probleem in het systeem is. Hoewel het normale remvermogen niet wordt beïnvloed, is het mogelijk dat het ABS niet werkt. Laat uw voertuig onmiddellijk door een dealer controleren.

Het ABS verkort niet de tijd en de afstand die nodig is om het voertuig te laten stoppen. Het helpt alleen de controle over het stuur te behouden tijdens hard remmen.

In de volgende gevallen is het mogelijk dat uw voertuig een langere remweg nodig heeft dan een voertuig zonder ABS:

- Wanneer op slecht wegdek gereden wordt, inclusief rijden op oneffen wegdek, zoals grind of sneeuw.
- Wanneer sneeuwkettingen zijn gemonteerd.

Het is mogelijk dat u direct na het starten van de motor of tijdens het rijden een uit het motorcompartiment afkomstig geluid van een motor hoort terwijl systeemcontroles worden uitgevoerd. Dit is normaal.

Remondersteuningssysteem

■ Remondersteuningssysteem

Ontworpen om de bestuurder te helpen door meer remvermogen te genereren wanneer het rempedaal hard wordt ingetrapt tijdens een noodstop.

■ Werking van remondersteuningssysteem

Trap het rempedaal stevig in voor krachtiger remmen.

Wanneer remassistentie in werking is, kan het pedaal enigszins wiebelen en kan een werkingsgeluid hoorbaar zijn. Dit is normaal. Houd het rempedaal stevig ingetrapt.

Stad-Noodremassistentiesysteem

Kan u assisteren wanneer u langzaam rijdt en er kans is op een botsing met het voertuig voor u. Het Stad-Noodremassistentiesysteem is ontwikkeld om u te waarschuwen wanneer de kans op een botsing bestaat en om de voertuigsnellheid te verlagen om de ernst van de botsing te minimaliseren wanneer een botsing waarschijnlijk onvermijdbaar is.

Hoe het systeem werkt

Wanneer uw voertuigsnellheid tussen ongeveer 5 km/h en 32 km/h ligt, controleert een lasersensor of er een voertuig voor u is.

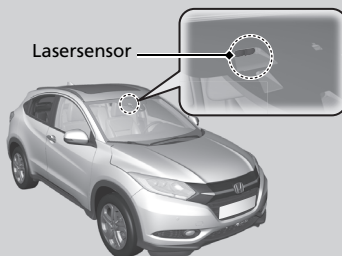
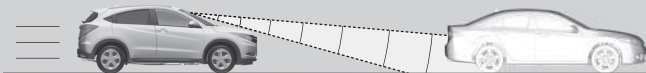

De lasersensor bevindt zich achter de achteruitkijkspiegel.

Het systeem wordt geactiveerd wanneer het verschil in snelheid tussen uw voertuig en het voertuig voor u circa 5 km/u tot 32 km/u is en er een grote kans op een botsing bestaat. Het systeem wordt niet geactiveerd bij de schakelstand **R**.

Stad-Noodremassistentiesysteem

⚠ WAARSCHUWING

Vertrouw niet op het Stad-Noodremassistentiesysteem om elke mogelijke frontale botsing te voorkomen.

U dient altijd op voertuigen te letten die zich voor u bevinden en u bent zelf verantwoordelijk voor het gebruik van het rempedaal. Doet u dit niet, dan kan dit ernstig letsel of de dood tot gevolg hebben.

Om te zorgen dat het systeem goed werkt:

- Houd het bovenste gedeelte van de voorruit altijd schoon. Veeg eventueel aanwezig vuil, ijs, ijsel, etc. weg.
- Blijf uit de buurt van de zone rond de lasersensor als u de voorruit reinigt.
- Verwijder de lasersensor niet uit de eenheid.

Waarschuwingfasen bij botsingen

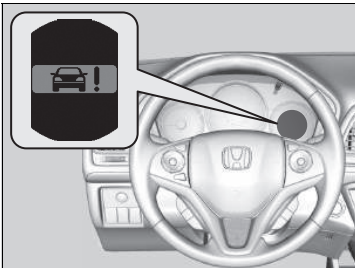

De zoemer klinkt, en een  knippert op het multi-informatiedisplay, en hard remmen wordt toegepast wanneer een mogelijke botsing vermoedelijk onvermijdelijk wordt.

Dit automatisch remmen met het geactiveerde systeem wordt geannuleerd nadat het voertuig volledig tot stilstand is gekomen.

Rem dienovereenkomstig.

Op het multi-informatiedisplay verschijnt een bericht dat het systeem is geactiveerd nadat het voertuig is gestopt.

Waarschuwings- en informatieberichten op multi-informatiedisplay BLZ. 110

Het systeem wordt mogelijk uitgeschakeld als u het rempedaal, het gaspedaal of het stuurwiel bedient om de botsing te voorkomen.

Stad-Noodremassistentiesysteem

Onder de volgende omstandigheden kan het mogelijk zijn dat het systeem niet geactiveerd wordt of een voertuig voor uw voertuig niet detecteert:

- Een voertuig voor u is diagonaal, horizontaal, of met de voorzijde naar u gericht geplaatst.
- De afstand tussen uw voertuig en het voertuig voor u is te kort.
- Het verschil in snelheid tussen uw voertuig en het voertuig voor u is groot.
- Een voertuig snijdt u af en remt plotseling.
- U accelereert snel met uw voertuig en nadert daardoor het voertuig voor u.
- Een tegemoetkomend voertuig wijkt plotseling uit naar uw rijstrook.
- Uw voertuig wijkt plotseling uit naar de tegenovergestelde rijstrook.
- Op een kruispunt steekt er plotseling een voertuig voor u over.
- U rijdt in slecht weer (zware regen, mist, sneeuw, enz.).
- Wanneer u op een bochtige of slingerende weg rijdt.
- Het voertuig voor u zeer vuil is waardoor radiogolven slechter worden weerkaatst.
- U trapt het rempedaal in of draait aan het stuurwiel om een aanrijding te voorkomen.
- Het voertuig voor u is een motor of ander klein voertuig dat niet goed door de sensor kan worden gedetecteerd.
- Het bovenste deel van de voorruit rondom de lasersensor is bedekt met vuil, ijs, etc.

Het systeem wordt mogelijk niet geactiveerd als u het gaspedaal volledig indrukt.

Het systeem aan en uit

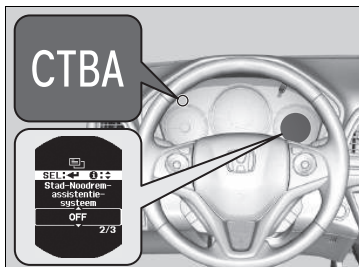

U kunt het systeem in- en uitschakelen met behulp van het multi-informatiedisplay.

➔ **Instelbare functies** BLZ. 136

Wanneer het systeem is uitgeschakeld, brandt het controlelampje **CTBA** in het instrumentenpaneel.

Het Stad-Noodremassistentiesysteem wordt ingeschakeld telkens wanneer u het contact op AAN **II***1 zet, zelfs wanneer u het tijdens de laatste rit met uw voertuig hebt uitgeschakeld.

Stad-Noodremassistentiesysteem

Het systeem wordt mogelijk automatisch uitgeschakeld, en het **CTBA**-controlelampje kan gaan branden en de melding kan verschijnen op het multi-informatiedisplay als:

- De temperatuur rond de lasersensor aan de bovenkant van de voorruit wordt hoog.
- Het gebied rond de lasersensor, die zich aan de bovenkant van de voorruit bevindt, is bedekt met bijvoorbeeld vuil, sneeuw of ijs.
- De motorkap is bedekt met bijvoorbeeld sneeuw.

Parkeer het voertuig op een veilige plek, en

- Gebruik de airconditioning om het interieur af te koelen indien de temperatuur van de lasersensor te hoog is.
- Verwijder eventueel vuil of sneeuw van de voorruit en de motorkap.

➔ **Controlelampjes** BLZ. 108

Zodra de condities waardoor het systeem werd uitgeschakeld verbeteren, wordt het systeem weer ingeschakeld.

Schakel het systeem uit wanneer:

- U een dynamometer gebruikt of de wielen op een rolbank plaatst.
- U off-road of op een bergweg rijdt met veel takken en bladeren.

*1: Modellen met het sleutellose toegangssysteem hebben een knop **ENGINE START/STOP** in plaats van een contactslot.

Met kleine kans op een botsing

Het systeem kan zelfs geactiveerd worden wanneer u zich bewust bent van een voertuig voor u of wanneer er zich geen voertuig voor u bevindt. Sommige voorbeelden hiervan zijn:

■ Bij het inhalen

Uw voertuig nadert een ander voertuig voor u en u wisselt van rijstrook om in te halen.

■ Op een kruising

Uw voertuig nadert of passeert een ander voertuig dat links- of rechtsaf slaat.

■ Onder een lage brug

U rijdt onder een lage of smalle brug.

■ Verkeersdrempels, wegwerkzaamheden, treinsporen, objecten langs de weg, enz.

U rijdt over verkeersdrempels, stalen wegplaten, enz. of uw voertuig nadert treinsporen of objecten langs de weg zoals een verkeersbord en vangrail in een bocht.

■ Bij het parkeren

Uw voertuig nadert een stilstaand voertuig of een muur.

Stad-Noodremassistentiesysteem

Ga met uw voertuig naar een dealer als de lasensor of het gebied rondom de sensor gerepareerd of verwijderd moet worden of als het gebied rondom de sensor behoorlijk is beschadigd.

Wijzig de wielophanging van uw voertuig niet.

Wanneer u de hoogte van uw voertuig verandert, werkt het systeem niet naar behoren.

Zorg ervoor dat u banden van hetzelfde type en dezelfde maat gebruikt voor alle vier de wielen. Gebruik banden die ongeveer allemaal dezelfde conditie en voldoende profiel hebben. Als dit niet het geval is, werkt het systeem mogelijk abnormaal.

Het is mogelijk dat het systeem niet correct werkt als:

- Uw voertuig zwaar belast is aan de achterzijde.
- De bandenspanning te hoog of te laag is.

Over de laser in het systeem

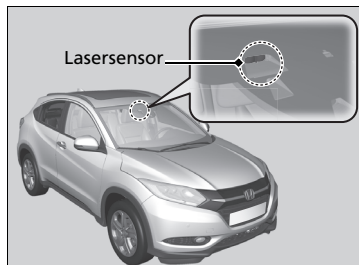

Het Stad-Noodremassistentiesysteem, inclusief de lasersensor, bevindt zich achter de achteruitkijkspiegel.

In de onderstaande tabel vindt u de specificaties van de laser die in dit systeem wordt gebruikt volgens de IEC-vereisten. Dezelfde informatie vindt u op de stickers betreffende de IEC60825-1-norm.

Laserclassificatie

Max. gemiddeld vermogen:	45 mW
Pulsduur:	33 ns
Golflengte:	905 nm
Gemiddeld vermogen hoek (horizontaal x verticaal)	28 x 12

Classificatiesticker laser



Sticker met uitleg laser

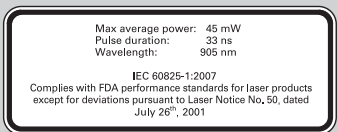

Stad-Noodremassistentiesysteem

WAARSCHUWING

Het onjuist hanteren van de lasersensor kan leiden tot oogletsel.

Om oogletsel te voorkomen, dient u zich aan het volgende te houden:

- Haal de sensor niet uit de eenheid.
- Kijk nooit direct in de sensor op een afstand van 100 mm of minder met behulp van een optisch hulpmiddel zoals een vergrootglas, microscoop of een lens.

Noodstopsignaal

Wordt ingeschakeld wanneer u hard remt bij een snelheid van ten minste 60 km/h, om achteropkomende bestuurders via snel knipperende alarmknipperlichten te waarschuwen voor onverwachts remmen. Dit kan helpen om achteropkomende bestuurders erop te attenderen dat ze de juiste maatregelen moeten nemen om een botsing met uw voertuig te vermijden.

■ Wanneer het systeem wordt ingeschakeld:

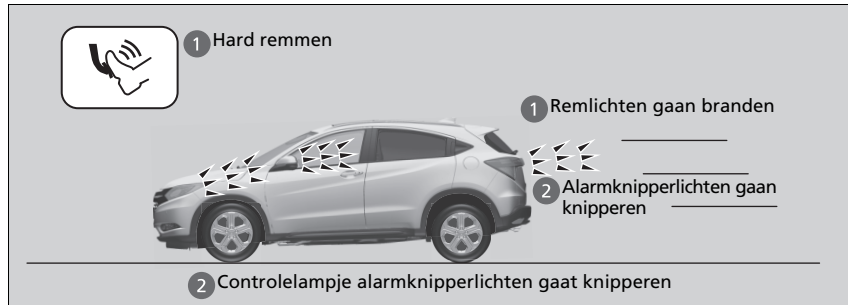

De alarmknipperlichten gaan uit wanneer:

- U het rempedaal loslaat.
- Het ABS wordt uitgeschakeld.
- De vertraging van uw voertuig normale proporties aanneemt.
- U de alarmknipperlichtknop indrukt.

☒ Noodstopsignaal

Het noodstopsignaal is geen systeem dat een botsing van achteren door te hard remmen kan voorkomen. Het schakelt de alarmknipperlichten in wanneer u hard remt. Hard remmen is altijd af te raden tenzij het absoluut noodzakelijk is.

Het noodstopsignaal werkt niet wanneer de alarmknipperlichtknop is ingedrukt.

Als het ABS tijdens het remmen even niet werkt, wordt het noodstopsignaal mogelijk helemaal niet geactiveerd.

Bij stilstand

1. Trap het rempedaal stevig in.
2. Trek terwijl het rempedaal is ingedrukt de schakelaar van de elektrische parkeerrem langzaam omhoog, maar niet helemaal.

Modellen met continu variabele transmissie

3. Zet de schakelhendel van de stand **D** in **P**.

Modellen met handgeschakelde transmissie

3. Zet de schakelhendel in **R** of **1**.

Dieselmodellen

4. Laat de motor ongeveer 10 seconden stationair draaien.

Alle modellen

5. Schakel de motor uit.
 - ▶ Het controlelampje van de elektrische parkeerrem gaat uit na ongeveer 15 seconden.

Controleer altijd of de elektrische parkeerrem is ingeschakeld, vooral wanneer u op een helling bent geparkeerd.

» Uw voertuig parkeren

Parkeer uw voertuig niet naast brandbare voorwerpen, zoals droog gras, olie of gekapt hout.

De hitte van de uitlaat kan brand veroorzaken.

» Bij stilstand

ATTENTIE

Modellen met continu variabele transmissie

Het volgende kan schade aan de transmissie veroorzaken:

- Gelijktijdig het gaspedaal en het rempedaal intrappen.
- Het voertuig bergopwaarts op de plaats houden door het gaspedaal in te trappen.
- De schakelhendel in de **P**-stand zetten voordat het voertuig volledig tot stilstand gekomen is.

Klap de wisserarmen omhoog indien sneeuw verwacht wordt.

Om te voorkomen dat de parkeerrem befrist wanneer de buitentemperatuur extreem koud is, mag u deze niet inschakelen.

Gebruik een grote steen of ander wielblok om de wielen te blokkeren.

Dieselmodellen

Laat de motor enkele minuten stationair draaien als uw voertuig een aanhanger/caravan heeft getrokken.

Het stationair laten draaien van de motor kan in sommige landen verboden zijn. Controleer uw lokale wet- en regelgeving en leef deze na.

Parkeersensorsysteem*

De hoek- en middensensoren controleren op obstakels achter uw voertuig en de zoemer, het audio-/informatiescherm en het multi-informatiedisplay informeren u over de geschatte afstand tussen uw voertuig en het obstakel.

■ De sensorlocatie en -bereik

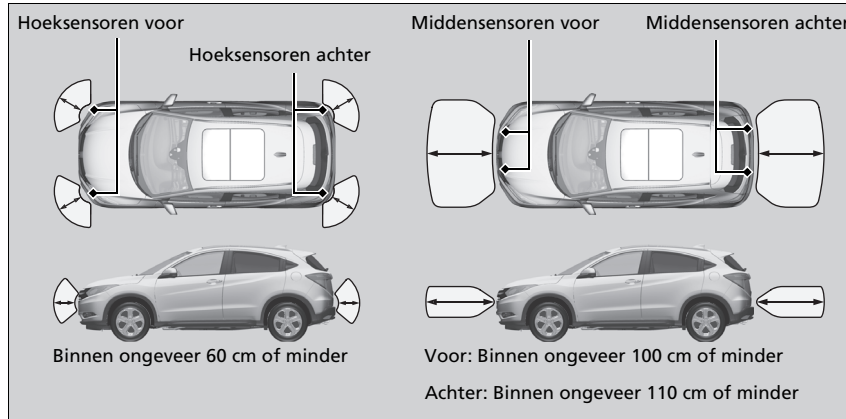

▣ Parkeersensorsysteem*

Zelfs wanneer het systeem aan is, dient u voor het parkeren altijd te controleren of er geen obstakel bij uw voertuig is.

Het is mogelijk dat het systeem niet correct werkt als:

- De sensoren bedekt zijn met sneeuw, ijs, modder of vuil.
- Het voertuig zich op een ongelijk wegdek bevindt, zoals gras, bobbels of een heuvel.
- Het voertuig in warm of koud weer gereden heeft.
- Het systeem wordt beïnvloed door sommige elektrische apparaten die ultrasone golven genereren.
- Er in slecht weer gereden wordt.

Het systeem zou de volgende zaken niet kunnen waarnemen:

- Dunne of lage objecten.
- Geluidsabsorberende materialen, zoals sneeuw, katoen of spons.
- Objecten direct onder de bumper.

Bevestig geen accessoires aan of bij de sensoren.

* Niet beschikbaar op alle modellen

■ Parkeersensorystème aan en uit

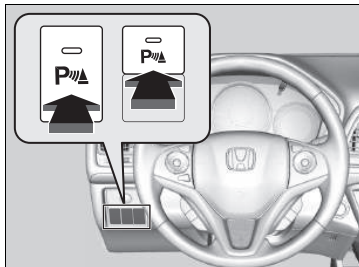

Druk, met de contactschakelaar in de stand AAN **II***1, op de knop van het parkeersensorystème om het systeem in of uit te schakelen. Het controlelampje in de knop gaat branden als het systeem is ingeschakeld.

De hoek- en middensensoren voor beginnen een obstakel te detecteren als de schakelhendel in een andere stand dan **P** of **R** staat en de voertuigsnelheid minder dan 8 km/h is.

De hoeksensoren voor, de hoek- en middensensoren achter beginnen een obstakel te detecteren als de schakelhendel in **R** staat en de voertuigsnelheid minder dan 8 km/h is.

Modellen met handgeschakelde transmissie



U dient ook de parkeerrem vrij te geven.

▣ Parkeersensorystème aan en uit

Wanneer u de contactschakelaar in de stand AAN **II***1 zet, is het systeem in de eerder geselecteerde conditie.

*1: Modellen met het sleutellose toegangssysteem hebben een knop **ENGINE START/STOP** in plaats van een contactslot.

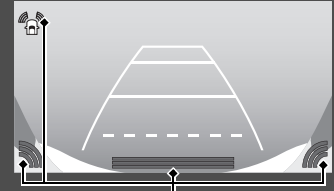
■ Wanneer de afstand tussen uw voertuig en obstakels aan de achterkant korter wordt

Duur van het onderbroken zoemsignaal	Afstand tussen de bumper en het obstakel		Controlelampje	Audio-/informatiescherm Multi-informatiedisplay
	Hoeksensoren	Middensensoren		
Gemiddeld	—	Voor: Ongeveer 100-60 cm Achter: Ongeveer 110-60 cm	Knippert geel* ¹	 <p>Waarschuwinglampjes gaan branden wanneer de sensor een obstakel detecteert.</p>  <p>Multi-informatiedisplay</p>  <p>Waarschuwinglampjes gaan branden wanneer de sensor een obstakel detecteert.</p>
Kort	Ongeveer 60-45 cm	Ongeveer 60-45 cm	Knippert oranje	
Zeer kort	Ongeveer 45-35 cm	Ongeveer 45-35 cm		
Continu	Ongeveer 35 cm of minder	Ongeveer 35 cm of minder	Knippert rood	

* 1: In deze fase detecteren alleen de middensensoren obstakels.

Alle sensoren achter uitschakelen

1. Verzeker u ervan dat het parkeersensorsysteem niet is geactiveerd. Zet de contactschakelaar in de stand STUURSLOT **0***1.
2. Houd de knop van het parkeersensorsysteem ingedrukt en zet de contactschakelaar in de stand AAN **II***1.
3. Blijf 10 seconden op de knop drukken. Laat de knop los wanneer het controlelampje op de knop knippert.
4. Druk opnieuw op de knop. Het controlelampje op de knop gaat uit.
 - De zoemer klinkt tweemaal. De sensoren achter zijn nu uitgeschakeld.

Volg de bovenstaande procedure om de sensoren achter weer in te schakelen. De zoemer klinkt drie keer wanneer de sensoren achter weer worden ingeschakeld.

Alle sensoren achter uitschakelen

Wanneer u schakelt naar **R**, knippert het controlelampje in de knop van het parkeersensorsysteem ter herinnering dat de sensoren achter uitgeschakeld zijn.

*1: Modellen met het sleutellose toegangssysteem hebben een knop **ENGINE START/STOP** in plaats van een contactslot.

Over uw achteruitrijcamera voor multi-weergave

Het audio-/informatiescherm kan het achteruitzicht van uw voertuig weergeven. Het display geeft automatisch het achteruitzicht weer wanneer de schakelhendel in de stand **R** wordt gezet.

Weergavegebied van camera achter met multi-weergave

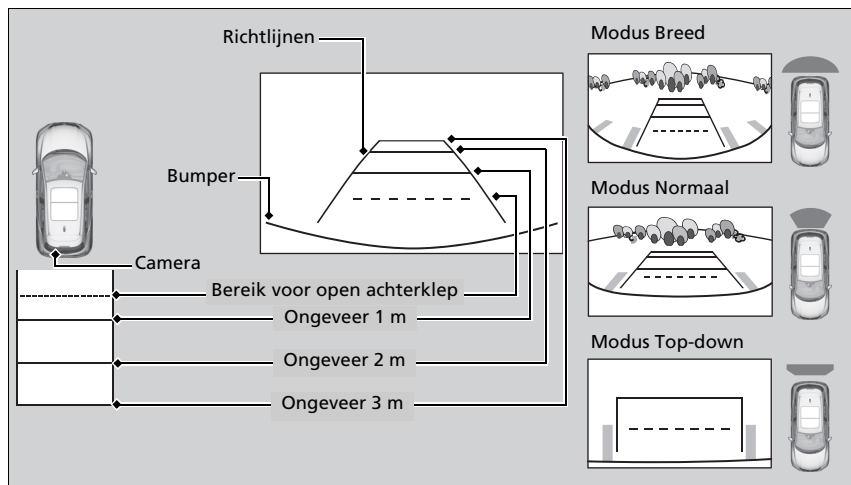

Over uw achteruitrijcamera voor multi-weergave

Het zicht van de achteruitrijcamera is beperkt. U kunt niet de hoekuiteinden van de bumper zien of wat er onder de bumper is. De unieke lens zorgt er ook voor dat objecten dichterbij of verder lijken dan ze in werkelijkheid zijn.



Controleer of het veilig is om te rijden door zelf te kijken voordat u achteruit rijdt. Bepaalde omstandigheden (zoals weer, bliksem en hoge temperaturen) kunnen ook het zicht naar achteren beperken. Vertrouw niet op de achteruitkijkweergave want deze geeft u niet alle informatie over de omstandigheden achter uw voertuig.

Als de cameralens is bedekt met vuil of vocht, gebruikt u een zachte, vochtige doek om de lens schoon en vrij van vuil te houden.

* Niet beschikbaar op alle modellen

U kunt drie verschillende camerahoeken bekijken op het achteruitrijkscherm.

Raak het gewenste pictogram aan om een andere hoek te kiezen.

- : Breed
- : Normaal
- : Top-down

Als de laatst gebruikte weergavemodus Breed of Normaal is, wordt dezelfde modus geselecteerd wanneer u de volgende keer de transmissie in de stand **R** zet. Als Top-down het laatst is gebruikt voordat u de motor uitschakelde, wordt de modus Breed geselecteerd wanneer u de contactschakelaar de volgende keer in de stand AAN **II***1 zet en de transmissie in de stand **R** zet.

►► Over uw achteruitrijcamera voor multi-weergave

Als u het pictogram  selecteert terwijl de achtercamera met multi-weergave wordt weergegeven, kunt u de volgende items aanpassen:

- **Vaste richtlijn**

Aan: Richtlijnen verschijnen wanneer u naar **R** schakelt.

Uit: Richtlijnen verschijnen niet.

- **Dynamische richtlijn**

Aan: Richtlijnen bewegen afhankelijk van de richting van het stuurwiel.

Uit: Richtlijnen bewegen niet.

- **Display**

U kunt de instellingen **Helderheid**, **Contrast**,

Zwartniveau, **Kleur** en **Tint** aanpassen voor het display van de achtercamera met multi-weergave.

U kunt ook de instellingen van de **Vaste richtlijn** en de **Dynamische richtlijn** wijzigen met de aangepaste functies.

 **Instelbare functies** BLZ. 322

*1: Modellen met het sleutellose toegangssysteem hebben een knop **ENGINE START/STOP** in plaats van een contactslot.

Informatie over brandstof

■ Aanbevolen brandstof

Loodvrije benzine, research-octaangetal minstens 95

Uw voertuig is ontworpen om op loodvrije benzine met een research-octaangetal van 95 of hoger te rijden. Indien dit octaangetal niet beschikbaar is, mag u tijdelijk gewone loodvrije benzine met een research-octaangetal van 91 of hoger gebruiken.

Het gebruik van gewone loodvrije benzine kan metallische, kloppende geluiden in de motor veroorzaken en zal tot lagere motorprestaties leiden. Het gebruik van gewone benzine kan op lange termijn een beschadiging van de motor tot gevolg hebben.

■ Brandstoftankinhoud: 50 liter

» Informatie over brandstof

ATTENTIE

Het gebruik van benzine die lood bevat, brengt de volgende risico's met zich mee:

- Schade aan het uitlaatsysteem, inclusief de katalysator
- Schade aan de motor en het brandstofsysteem
- Schadelijke effecten voor de motor en andere systemen

Geoxygeneerde brandstoffen

Geoxygeneerde brandstoffen zijn gemengd met benzine en ethanol of etherverbinding. Uw motor is ook ontworpen om te werken op geoxygeneerde brandstoffen die maximaal 10% ethanol per volume en maximaal 22% ETBE per volume bevatten, op basis van de EN 228-normen. Raadpleeg een dealer voor meer informatie.

Dieselmodellen

Informatie over brandstof

■ Aanbevolen brandstof

EN 590 standaard dieselbrandstof

Kies de geschikte schone brandstof van goede kwaliteit volgens regionale en klimaatomstandigheden. Het gebruik van ongeschikte brandstof kan het motorvermogen doen afnemen.

■ Brandstoftankinhoud: 50 liter

» Informatie over brandstof

ATTENTIE

Er kan ernstige schade ontstaan als er benzine in dieselmotoren wordt gebruikt.

Uw motor is niet ontworpen voor het gebruik van biodiesel (puur of hogere concentratie dan aangeduid met EN590). Raadpleeg een dealer voor meer informatie.

Benzinemodellen

Hoe bijtanken

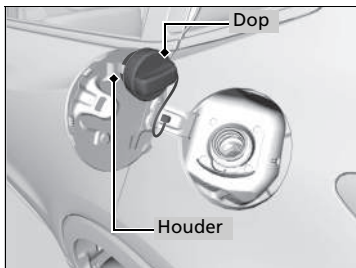
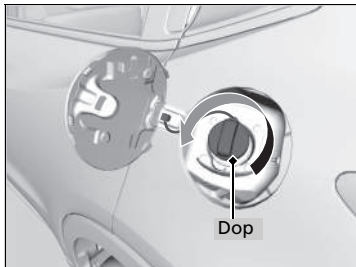
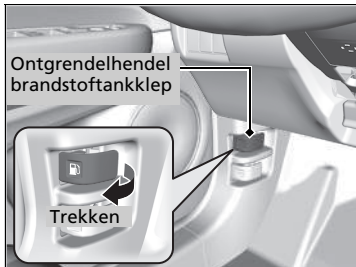

1. Breng uw voertuig tot stilstand met de linkerachterzijde langs de brandstofpomp.
2. Schakel de motor uit.
3. Trek aan de ontgrendelhendel van de brandstoftankklep onder het dashboard aan de bestuurderszijde.
 - De brandstoftankklep gaat open.
4. Verwijder de brandstofvuldop langzaam. Hoort u lucht ontsnappen, wacht dan totdat dit stopt en draai vervolgens de brandstofvuldop langzaam open.
5. Plaats de brandstofvuldop in de houder.
6. Steek het vulpistool volledig in de vulhals.
 - Wanneer de tank vol is, wordt het vulpistool automatisch uitgeschakeld met een klik. Dit laat voldoende ruimte in de brandstoftank over om de brandstof te laten uitzetten als gevolg van temperatuurstijging.
7. Plaats na het tanken de brandstofvuldop weer terug en draai deze vast totdat u ten minste één klik hoort.
 - Sluit de brandstoftankklep met de hand.

► Hoe bijtanken

⚠ WAARSCHUWING

Benzine is bijzonder brandbaar en explosief. U kunt brandwonden oplopen of ernstig gewond raken als u met brandstof omgaat.

- Schakel de motor uit en voorkom warmte, vonken en open vuur in de directe nabijheid.
- Werk uitsluitend in de buitenlucht met brandstof.
- Veeg gemorste brandstof meteen op.

Het vulpistool stopt automatisch om ruimte in de brandstoftank te laten zodat de brandstof niet kan overstromen als gevolg van veranderingen in de luchttemperatuur.

Probeer niet meer brandstof bij te vullen nadat het vulpistool automatisch is uitgeschakeld. Extra brandstof kan de vulcapaciteit van de tank overschrijden.

Dieselmodellen

Hoe bijtanken

Uw brandstoftank is niet uitgerust met een brandstofvullop. U kunt het dieselvulpistool direct in de brandstofvulpijp steken. De tank sluit zich weer vanzelf wanneer u het vulpistool eruit trekt.

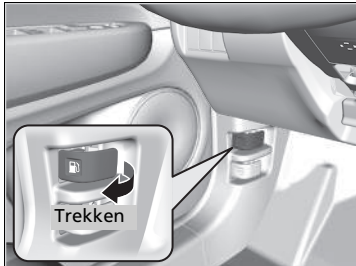

1. Breng uw voertuig tot stilstand met de linkerachterzijde langs de brandstofpomp.
2. Schakel de motor uit.
3. Trek aan de ontgrendelhendel van de brandstoftankklep onder het dashboard aan de bestuurderszijde.
 - De brandstoftankklep gaat open.

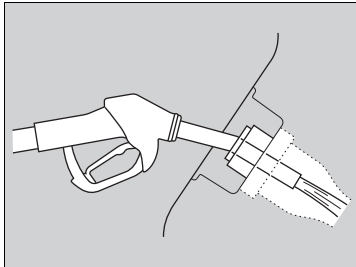

4. Steek het vulpistool volledig in de vulhals.
 - Houd het vulpistool recht.
 - Wanneer de tank vol is, wordt het vulpistool automatisch uitgeschakeld met een klik.
 - Wacht na het tanken ongeveer 10 seconden voordat u het vulpistool verwijdert.
5. Sluit de brandstoftankklep met de hand.

⌘ Hoe bijtanken

⚠ WAARSCHUWING

Brandstof is bijzonder brandbaar en explosief. U kunt brandwonden oplopen of ernstig gewond raken als u met brandstof omgaat.

- Schakel de motor uit en voorkom warmte, vonken en open vuur in de directe nabijheid.
- Werk uitsluitend in de buitenlucht met brandstof.
- Veeg gemorste brandstof meteen op.

Er mag uitsluitend een dieselvulpistool van een tankstation worden gebruikt.

Het vulpistool stopt automatisch om ruimte in de brandstoftank te laten zodat de brandstof niet kan overstromen als gevolg van veranderingen in de luchttemperatuur.

Probeer niet meer brandstof bij te vullen nadat het vulpistool automatisch is uitgeschakeld. Extra brandstof kan de vulcapaciteit van de tank overschrijden.

Als u moet bijtanken met een jerrycan gebruikt u de trechter die bij uw voertuig is meegeleverd.

⌘ **Bijtanken met een jerrycan** BLZ. 605

Brandstofzuinigheid verbeteren

De brandstofzuinigheid hangt af van meerdere omstandigheden, waaronder de rijomstandigheden, uw rijgewoonten, de toestand van uw voertuig en de belading. Afhankelijk van deze en andere omstandigheden kunt u wel of niet de nominale brandstofzuinigheid van deze voertuig halen.

Onderhoud en brandstofzuinigheid

U kunt uw brandstofverbruik optimaliseren door het voertuig goed te onderhouden. Laat uw voertuig altijd onderhouden volgens de waarschuwingssymbolen van het onderhoudsherinneringssysteem op het multi-informatiedisplay. Bij voertuigen zonder onderhoudsherinneringssysteem volgt u het onderhoudsschema in het onderhoudsboekje dat bij uw voertuig wordt geleverd. Bij voertuigen zonder onderhoudsboekje volgt u het onderhoudsschema in deze gebruikershandleiding. Raadpleeg zo nodig uw garantieboekje.

Onderhoudsschema* BLZ. 494

- Gebruik motorolie met de door de ACEA- of API-certificering aanbevolen viscositeit.
- Handhaaf de opgegeven bandenspanning.
- Zorg dat het voertuig niet te zwaar beladen wordt.
- Houd uw voertuig schoon. Door opgehoopte sneeuw of modder aan de onderkant van uw voertuig nemen het gewicht en de windweerstand toe.

Brandstofzuinigheid verbeteren

De aanbevolen methode om het werkelijke brandstofverbruik tijdens het rijden te bepalen is directe berekening.

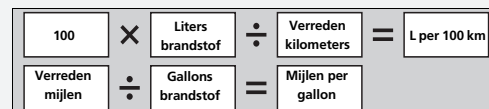

* Niet beschikbaar op alle modellen

Accessoires

Controleer bij het installeren van accessoires het volgende:

- Breng geen accessoires op de voorruit aan. Deze kunnen het zicht belemmeren en uw reacties op de rijomstandigheden vertragen.
- Breng geen accessoires aan op de gebieden die gemarkeerd zijn met SRS Airbag, op de zijkant of de rugleuning van de voorstoelen, op de voor- of portierstijlen, of in de buurt van de zijruiten. Accessoires die hier wel worden aangebracht, kunnen de juiste werking van de airbags belemmeren of tegen u of een andere inzittende aan worden geslingerd als de airbags worden opgeblazen.
- Zorg ervoor dat elektronische accessoires niet de elektrische circuits kunnen overbelasten of de correcte werking van uw voertuig belemmeren.
 - **Zekeringen** BLZ. 591
- Laat voor het monteren van elektronische accessoires de installateur contact opnemen met een dealer voor assistentie. Laat indien mogelijk een dealer de uiteindelijke montage inspecteren.

Modificaties

Voer geen modificaties aan uw voertuig uit of gebruik geen niet-Honda-onderdelen die van invloed kunnen zijn op de wegligging, de stabiliteit en de betrouwbaarheid van uw voertuig.

De algehele prestaties van het voertuig kunnen daardoor worden beïnvloed. Controleer of alle uitrusting correct gemonteerd en onderhouden is en aan de lokale wettelijke eisen voldoet.

Accessoires en modificaties

⚠ WAARSCHUWING

Onjuiste accessoires of modificaties kunnen van invloed zijn op de wegligging, de stabiliteit en de prestaties van uw voertuig, en kunnen een ongeval veroorzaken waardoor u ernstig of dodelijk letsel kunt oplopen.

Volg alle instructies in deze gebruikershandleiding met betrekking tot accessoires en modificaties.

Mobiele telefoons, alarminstallaties, zendontvangers, radio-antennes en laagspanningsaudiosystemen die correct zijn geïnstalleerd, horen de computergestuurde systemen van het voertuig, zoals uw airbags en antiblokkeerremmen, niet te storen.

Om de juiste werking van uw voertuig te waarborgen worden originele Honda-accessoires aanbevolen.

Onderhoud

In dit hoofdstuk wordt basisonderhoud beschreven.



Voordat onderhoud wordt verricht		
Inspectie en onderhoud	486	
Veiligheid tijdens het uitvoeren van onderhoud	487	
Onderdelen en vloeistoffen die bij onderhoudsbeurten worden gebruikt	488	
Over uw onderhoudsbeurt	488	
Onderhoudsherinneringssysteem*	489	
Onderhoudsschema*	494	
Onderhoud onder de motorkap		
Onderhoudspunten onder de motorkap	502	
Motorkap openen	504	
Aanbevolen motorolie	505, 506	
Oliecontrole	507	
Motorolie bijvullen	509	
Motorkoelvloeistof	510, 512	
Transmissievloeistof	514	
Rem-/koppelingsvloeistof	515	
Ruitsproeiervloeistof bijvullen	516	
Brandstoffilter	516	
Roetfilter (DPF) regenereren*	517	
Lampen vervangen	519	
Wisserbladen controleren en onderhouden	530	
Banden controleren en onderhouden		
Banden controleren	534	
Slijtage-indicatoren	535	
Bandenlevensduur	535	
Banden en wiel vervangen	536	
Banden wisselen	537	
Tractie-hulpvoorzieningen voor sneeuw	538	
Accu	540	
Verzorging van de afstandsbediening		
Knoopcel vervangen	544	
Onderhoud van klimaatregelsysteem	546	
Reinigen		
Interieurverzorging	549	
Exterieurverzorging	551	

* Niet beschikbaar op alle modellen

Inspectie en onderhoud

Voer alle opgesomde inspecties en onderhoud uit om uw voertuig in het belang van uw veiligheid in een goede staat te houden. Ontdekt u ongebruikelijke geluiden of geuren, onvoldoende remvloeistof, olieresten op de grond, enz., laat uw voertuig dan door een dealer inspecteren. Raadpleeg het onderhoudsboekje dat bij het voertuig wordt geleverd/het onderhoudsschema in deze gebruikershandleiding voor gedetailleerde informatie over onderhoud en inspectie.

➤ **Onderhoudsschema*** BLZ. 494

Inspectie- en onderhoudstypen

■ Dagelijkse inspecties

Voer inspecties uit voordat u een lange rit maakt, tijdens het wassen of tijdens het bijtanken.

■ Periodieke inspecties

- Controleer maandelijks het remvloeistofpeil.
 - **Rem-/koppelingsvloeistof** BLZ. 515
- Controleer maandelijks de bandenspanningen. Controleer het loopvlak op slijtage en vreemde voorwerpen.
 - **Banden controleren en onderhouden** BLZ. 534
- Controleer maandelijks de werking van de buitenverlichting.
 - **Lampen vervangen** BLZ. 519
- Controleer ten minste iedere zes maanden de conditie van de wisserbladen.
 - **Wisserbladen controleren en onderhouden** BLZ. 530

Veiligheid tijdens het uitvoeren van onderhoud

Enkele van de belangrijkste veiligheidsmaatregelen volgen hierna.

We kunnen u echter niet voor elk denkbaar gevaar waarschuwen dat zich bij het uitvoeren van onderhoud kan voordoen. Alleen uzelf kunt bepalen of u een bepaalde taak al dan niet zelf kunt uitvoeren.

Veilig onderhoud

- Om de kans op brand of explosies te verminderen, dient u sigaretten, vonken en open vuur uit de buurt van de accu en alle onderdelen van het brandstofsysteem te houden.
- Laat nooit poetsdoeken of andere brandbare objecten onder de motorkap achter.
 - ▶ Door de hitte van de motor en de uitlaat kunnen deze vlam vatten en brand veroorzaken.
- Gebruik voor het reinigen van onderdelen een in de handel verkrijgbare ontvetter of reinigingsmiddel voor onderdelen en geen benzine.
- Draag een beschermende bril en beschermende kleding wanneer u aan de accu of met perslucht werkt.
- Uitlaatgassen van de motor bevatten koolmonoxide dat giftig is en dodelijk letsel kan veroorzaken.
 - ▶ Laat de motor alleen draaien wanneer er voldoende ventilatie is.

Voertuigveiligheid

- Het voertuig dient stil te staan.
 - ▶ Zorg ervoor dat het voertuig op een vlakke ondergrond staat, met ingeschakelde parkeerrem en uitgeschakelde motor.
- Houd er rekening mee dat hete onderdelen brandwonden kunnen veroorzaken.
 - ▶ Geef de motor en het uitlaatsysteem de gelegenheid af te koelen alvorens deze onderdelen aan te raken.
- Houd er rekening mee dat u als gevolg van bewegende onderdelen ernstig letsel kunt oplopen.
 - ▶ Start de motor alleen als dit wordt geïnstrueerd, en houd uw handen en ledematen uit de buurt van bewegende onderdelen.
 - ▶ Open de motorkap niet terwijl de start-/stopfunctie is ingeschakeld.

⚠ Veiligheid tijdens het uitvoeren van onderhoud

⚠ WAARSCHUWING

Verkeerd onderhoud aan uw voertuig of problemen niet verhelpen voordat u gaat rijden, kan tot een ongeval leiden waardoor u ernstig - en zelfs dodelijk - letsel kunt oplopen.

Volg de aanbevelingen en schema's voor inspectie en onderhoud in deze gebruikershandleiding/dit onderhoudsboek altijd zorgvuldig op.

⚠ WAARSCHUWING

Volgt u de onderhoudsinstructies en -voorzorgsmaatregelen niet zorgvuldig op, dan kan dat tot ernstig - en zelfs dodelijk - letsel leiden.

Volg altijd de procedures en veiligheidsmaatregelen in deze gebruikershandleiding op.

Onderdelen en vloeistoffen die bij onderhoudsbeurten worden gebruikt

Voor het onderhoud van uw voertuig wordt het gebruik van originele onderdelen en vloeistoffen van Honda aanbevolen. Originale Honda-onderdelen worden volgens dezelfde hoge kwaliteitsnormen geproduceerd als Honda-voertuigen.

Over uw onderhoudsbeurt

Als het onderhoudsherinneringssysteem in uw voertuig beschikbaar is, wordt u door het multi-informatiedisplay geïnformeerd wanneer uw voertuig toe is aan een onderhoudsbeurt. Raadpleeg het onderhoudsboekje dat bij uw voertuig is meegeleverd voor uitleg over de codes van de onderhoudspunten die op het display worden weergegeven.

➤ **Onderhoudsherinneringssysteem** * BLZ. 489

Bij voertuigen zonder onderhoudsherinneringssysteem volgt u de onderhoudsschema's in het onderhoudsboekje dat bij uw voertuig is meegeleverd.

Als uw voertuig geen onderhoudsboekje heeft, volgt u het onderhoudsschema in deze gebruikershandleiding.

➤ **Onderhoudsschema** * BLZ. 494

⌘ Onderdelen en vloeistoffen die bij onderhoudsbeurten worden gebruikt

Dieselmotoren

ATTENTIE

Oefen geen druk uit bij het sluiten van de motorafdekking. Hierdoor kunnen de motorafdekking en onderdelen beschadigen.

⌘ Over uw onderhoudsbeurt

Modellen met onderhoudsherinneringssysteem

Als u van plan bent om uw voertuig mee te nemen naar landen waar geen onderhoudsherinneringssysteem is, raadpleeg dan een dealer hoe u de onderhoudsherinneringsinformatie kunt noteren. Plan uw onderhoudsbeurt volgens de condities van dat land.

Geeft informatie over de onderhoudspunten die moeten worden uitgevoerd. Onderhoudspunten worden met een code en pictogram weergegeven. Het systeem meldt u via de resterende dagen wanneer u het voertuig naar een dealer moet brengen.

Als de volgende onderhoudsbeurt binnenkort of aanstaand is of al had moeten plaatsvinden, verschijnt er tevens een waarschuwingspictogram op het multi-informatiedisplay telkens wanneer u de contactschakelaar in de stand AAN *1 zet.

*1: Modellen met het sleutellose toegangssysteem hebben een knop **ENGINE START/STOP** in plaats van een contactslot.



* Niet beschikbaar op alle modellen

Onderhoudsherinneringssysteem *

U kunt ervoor kiezen om een overeenkomstig waarschuwingsbericht met het waarschuwingspictogram op het multi-informatiedisplay te laten weergeven.

Het onderhoudsschema geeft mogelijk niet de juiste informatie weer als u de accu gedurende een langere periode loskoppelt of verwijdert. Als dit gebeurt, raadpleeg dan een dealer.

■ Onderhoudsmeldingsinformatie weergeven

1. Draai het contact naar de stand AAN *1.
2. Druk herhaaldelijk op de knop / (informatie) tot het onderhoudspunt/de onderhoudspunten op het multi-informatiedisplay wordt/worden weergegeven.

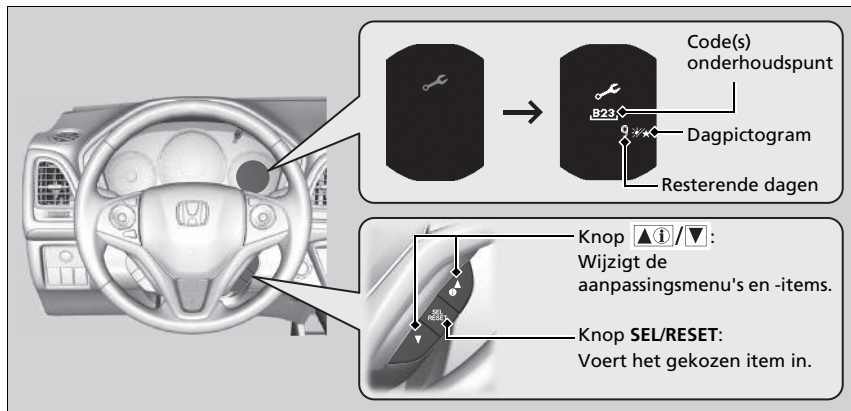

Het waarschuwingslampje systeemmelding () gaat samen met de onderhoudsmeldingsinformatie aan.

▣ Onderhoudsmeldingsinformatie weergeven

Op basis van de bedrijfstoestand van de motor en de staat van de motorolie berekent het systeem de resterende dagen voordat de volgende service moet worden uitgevoerd.

*1: Modellen met het sleutellose toegangssysteem hebben een knop **ENGINE START/STOP** in plaats van een contactslot.

■ Waarschuwpictogrammen en onderhoudsmeldingsinformatie op het multi-informatiedisplay

Waarschuwpictogram (oranje)	Onderhoudsherinneringsinformatie	Uitleg	Informatie
<p>Service spoedig nodig</p> 		<p>Een of meer punten vergen binnen 30 dagen onderhoud. De resterende dagen worden geschat op basis van uw rijomstandigheden.</p>	<p>De resterende dagen worden per dag afgeteld.</p>
<p>Service direct noodzakelijk</p> 		<p>Een of meer punten vergen binnen 10 dagen onderhoud. De resterende dagen worden geschat op basis van uw rijomstandigheden.</p>	<p>Zorg dat het aangegeven onderhoud zo snel mogelijk wordt uitgevoerd.</p>
<p>Noodzakelijke service is niet verricht</p> 		<p>De aangeduide onderhoudsservice is nog steeds niet uitgevoerd terwijl het aantal resterende dagen 0 is.</p>	<p>Uw voertuig heeft achterstallig onderhoud. Zorg dat het onderhoud onmiddellijk plaatsvindt en zorg dat de onderhoudsmelding gereset wordt.</p>

■ Onderhoudsmeldingspunten

De waarschuwingspunten op het multi-informatiedisplay worden als codes en pictogrammen weergegeven.

Raadpleeg het onderhoudsboekje dat bij uw voertuig is meegeleverd voor uitleg over de onderhoudsherinneringscodes en -pictogrammen.

■ Beschikbaarheid van het onderhoudsherinneringssysteem

Zelfs als de onderhoudsherinneringsinformatie op het multi-informatiedisplay verschijnt terwijl u op de knop  (informatie) drukt, is dit systeem in sommige landen niet beschikbaar. Raadpleeg het onderhoudsboekje dat bij uw voertuig is meegeleverd of vraag een dealer of u het onderhoudsherinneringssysteem kunt gebruiken.

☒ Beschikbaarheid van het onderhoudsherinneringssysteem

Als u van plan bent om uw voertuig mee te nemen naar landen waar geen onderhoudsherinneringssysteem is, raadpleeg dan een dealer hoe u de onderhoudsmeldingsinformatie kunt noteren. Plan uw onderhoudsbeurt volgens de condities van dat land.

Display resetten

Reset het informatiedisplay van de onderhoudsmelding als u de onderhoudsbeurt hebt uitgevoerd.

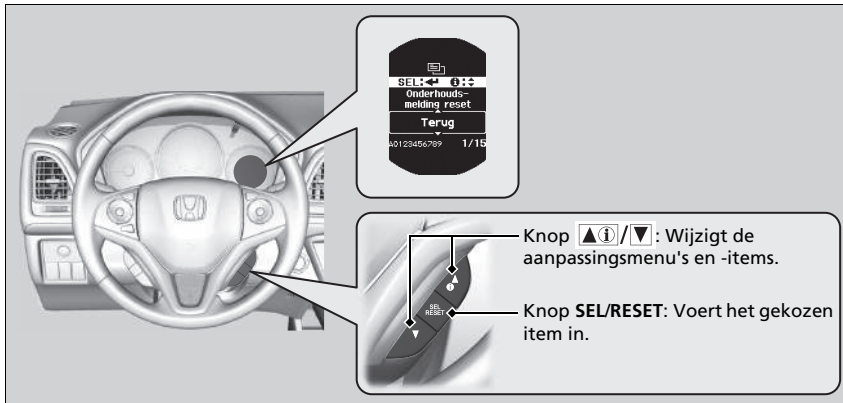

1. Draai het contact naar de stand AAN *1.
2. Ga naar het scherm **Onderhoudsinformatie**.
Instelbare functies BLZ. 136
3. Druk op de knop **SEL/RESET**.
 ► De resetmodus van het onderhoudsherinneringssysteem verschijnt op het multi-informatiedisplay.
4. Selecteer een servicecode die u wilt resetten met de knop ▲(i)/▼ en druk vervolgens op de knop **SEL/RESET**.
 ► De onderhoudscode verdwijnt.

Om de resetmodus van de onderhoudsherinneringsinformatie te annuleren, selecteert u

Annuleren en drukt u op de knop **SEL/RESET**.

*1: Modellen met het sleutellose toegangssysteem hebben een knop **ENGINE START/STOP** in plaats van een contactslot.

Display resetten

ATTENTIE

Het niet resetten van de onderhoudsmeldingsinformatie na een onderhoudsbeurt leidt tot onjuiste onderhoudsintervallen in het systeem. Dit kan ernstige mechanische problemen tot gevolg hebben.

De dealer zal het informatiedisplay van de onderhoudsmelding resetten na afloop van de vereiste onderhoudsbeurt. Als iemand anders dan de dealer een onderhoudsbeurt verricht, dient u het informatiedisplay van de onderhoudsmelding zelf te resetten.

Als er bij uw voertuig een onderhoudsboekje is meegeleverd, kunt u daarin het onderhoudsschema voor uw voertuig vinden. Voor voertuigen zonder onderhoudsboekje raadpleegt u het volgende onderhoudsschema.

Het onderhoudsschema geeft het minimaal vereiste onderhoud aan dat u moet uitvoeren om ervoor te zorgen dat uw voertuig zonder problemen werkt. Als gevolg van regionale en klimatologische verschillen kan er extra onderhoud vereist zijn. Raadpleeg uw garantieboekje voor meer informatie.

Onderhoudswerkzaamheden moeten door getrainde en gekwalificeerde monteurs worden uitgevoerd. Uw geautoriseerde dealer voldoet aan al deze vereisten.

Benzinemodellen

Behalve modellen voor Europa

Onderhoud na de aangegeven afstand of tijd - wat zich het eerst voordoet.	km X 1.000	20	40	60	80	100	120	140	160	180	200
	maanden	12	24	36	48	60	72	84	96	108	120
Motorolie verversen	Normaal	ledere 10.000 km of ieder jaar									
	Zware omstandigheden	ledere 5000 km of 6 maanden									
Motoroliefilter vervangen	Normaal	ledere 20.000 km of iedere 2 jaar									
	Zware omstandigheden	ledere 10.000 km of ieder jaar									
Luchtfilteerelement vervangen* ¹	ledere 30.000 km										
Klepafstand controleren	ledere 120.000 km* ²										
Brandstoffilter vervangen* ³					•				•		
Bougies vervangen	Iridiumtype	ledere 100.000 km									
Aandrijfriemen controleren			•		•		•		•		•
Stationair toerental controleren							•				
Motorkoelvloeistof verversen	Na 200.000 km of 10 jaar, vervolgens iedere 100.000 km of 5 jaar										

*1: In sommige landen is uitsluitend het zware schema vereist: raadpleeg het lokale garantieboekje.

*2: Sensorische methode

Stel de kleppen af tijdens de onderhoudsbeurt bij 120.000 km als deze lawaai maken.

*3: Ga naar pagina 516 voor vervangingsinformatie op basis van rijomstandigheden.

Onderhoud na de aangegeven afstand of tijd - wat zich het eerst voordoet.	km X 1.000	20	40	60	80	100	120	140	160	180	200
	maanden	12	24	36	48	60	72	84	96	108	120
Transmissievloeistof vervangen	MT	Normaal ledere 120.000 km of iedere 6 jaar									
				•			•			•	
	Zware omstandigheden										
	CVT		•		•		•		•		•
Voor- en achterremmen controleren	ledere 10.000 km of ieder half jaar										
Remvloeistof vervangen	ledere 3 jaar										
Stof- en pollenfilter vervangen	•	•	•	•	•	•	•	•	•	•	•
Controleer de houdbaarheidsdatum op de fles van de tijdelijke reparatiekit*	leder jaar										
Banden omwisselen (bandenspanning en staat van de banden ten minste eenmaal per maand controleren)	ledere 10.000 km										
De volgende dingen visueel controleren:											
Spoorstangkogel, stuurhuis en stuurhuisshoes	ledere 10.000 km of ieder half jaar										
Onderdelen wielophanging											
Aandrijfjas											
Remslangen en -leidingen (waaronder ABS)	•	•	•	•	•	•	•	•	•	•	•
Alle vloeistofpeilen en conditie van vloeistof											
Uitlaatsysteem											
Brandstofleidingen en aansluitingen											

Als u uw voertuig onder zware omstandigheden bestuurt, moet u de volgende items laten onderhouden die in het onderhoudsschema als Zwaar zijn aangegeven.

Items	Conditie
Motorolie en filter	A, B, C, D en E
Transmissievloeistof	B en D

⌘ Onderhoudsschema*

De conditie wordt als zwaar beschouwd wanneer u:

- A. Minder dan 8 km, of minder dan 16 km bij temperaturen onder het vriespunt per rit rijdt.
- B. In extreme temperaturen hoger dan 35°C rijdt.
- C. De motor lang stationair laat draaien of u vaak moet stoppen en weer moet optrekken.
- D. Een aanhanger/caravan trekt, uw imperiaal heeft beladen of als u in de bergen rijdt.
- E. Op modderige, stoffige wegen of wegen met strooizout rijdt.

* Niet beschikbaar op alle modellen

Dieselmodellen

Behalve modellen voor Europa

Onderhoud na de aangegeven afstand of tijd - wat zich het eerst voordoet.	km X 1.000	20	40	60	80	100	120	140	160	180	200
	maanden	12	24	36	48	60	72	84	96	108	120
Motorolie verversen en oliefilter vervangen	Normaal	ledere 10.000 km of ieder jaar									
	Zware omstandigheden	ledere 5000 km of 6 maanden									
Luchtversingselement vervangen	ledere 30.000 km										
Brandstoffilter vervangen	ledere 30.000 km										
Aandrijfriemen controleren			•		•		•		•		•
Motorkoelvloeistof verversen						•			•		

Onderhoud na de aangegeven afstand of tijd - wat zich het eerst voordoet.	km X 1.000 maanden		20	40	60	80	100	120	140	160	180	200
			12	24	36	48	60	72	84	96	108	120
Transmissievloeistof vervangen	MT	Normaal						•				
		Zware omstandigheden			•			•			•	
Voor- en achterremmen controleren			ledere 10.000 km of ieder half jaar									
Remvloeistof vervangen			ledere 3 jaar									
Stof- en pollenfilter vervangen			•	•	•	•	•	•	•	•	•	•
Controleer de houdbaarheidsdatum op de fles van de tijdelijke reparatiekit*			•	•	•	•	•	•	•	•	•	•
Banden omwisselen (bandenspanning en staat van de banden ten minste eenmaal per maand controleren)			ledere 10.000 km									
De volgende dingen visueel controleren:												
Spoorstangkogel, stuurhuis en stuurhuishoes			ledere 10.000 km of ieder half jaar									
Onderdelen wielophanging			ledere 10.000 km of ieder half jaar									
Aandrijfias			ledere 10.000 km of ieder half jaar									
Remslangen en -leidingen (waaronder ABS)			ledere 10.000 km of ieder half jaar									
Alle vloeistofpeilen en conditie van vloeistof			•	•	•	•	•	•	•	•	•	•
Uitlaatsysteem			ledere 10.000 km of ieder half jaar									
Brandstofleidingen en aansluitingen			ledere 10.000 km of ieder half jaar									

* Niet beschikbaar op alle modellen

Als u uw voertuig onder zware omstandigheden bestuurt, moet u de volgende items laten onderhouden die in het onderhoudsschema als Zwaar zijn aangegeven.

Items	Conditie
Motorolie en filter	A, B, C, D en E
Vloeistof voor handgeschakelde transmissie	B en D

►► Onderhoudsschema*

De conditie wordt als zwaar beschouwd wanneer u:

- A. Minder dan 8 km, of minder dan 16 km bij temperaturen onder het vriespunt per rit rijdt.
- B. In extreme temperaturen hoger dan 35°C rijdt.
- C. De motor lang stationair laat draaien of u vaak moet stoppen en weer moet optrekken.
- D. Een aanhanger/caravan trekt, uw imperiaal heeft beladen of als u in de bergen rijdt.
- E. Op modderige, stoffige wegen of wegen met strooizout rijdt.

Onderhoudsregistratie (voor voertuigen zonder onderhoudsboek)

Behalve modellen voor Europa

Laat de dealer die uw onderhoud uitvoert alle vereiste onderhoudswerkzaamheden hieronder registreren. Bewaar de kwitanties van alle onderhoudswerkzaamheden die aan uw voertuig verricht zijn.

Km of maand	Datum	Handtekening of stempel
20.000 km (of 12 mnd.)		
40.000 km (of 24 mnd.)		
60.000 km (of 36 mnd.)		
80.000 km (of 48 mnd.)		
100.000 km (of 60 mnd.)		
120.000 km (of 72 mnd.)		
140.000 km (of 84 mnd.)		
160.000 km (of 96 mnd.)		
180.000 km (of 108 mnd.)		
200.000 km (of 120 mnd.)		

Onderhoudspunten onder de motorkap

Benzinemodellen

Motorolieuldop

Modellen met het
stuur rechts

Remvloeistof (zwarte dop)

Modellen met het
stuur rechts

Modellen met
handgeschakelde transmissie

Koppelingsvloeistof
(lichtgrijze dop)

Sproeiervloeistof
(blauwe dop)

Motoroliepeilstok (oranje)

Radiateurdop

Modellen met het stuur links
Remvloeistof (zwarte dop)

Accu

Reservetank motorkoelvloeistof

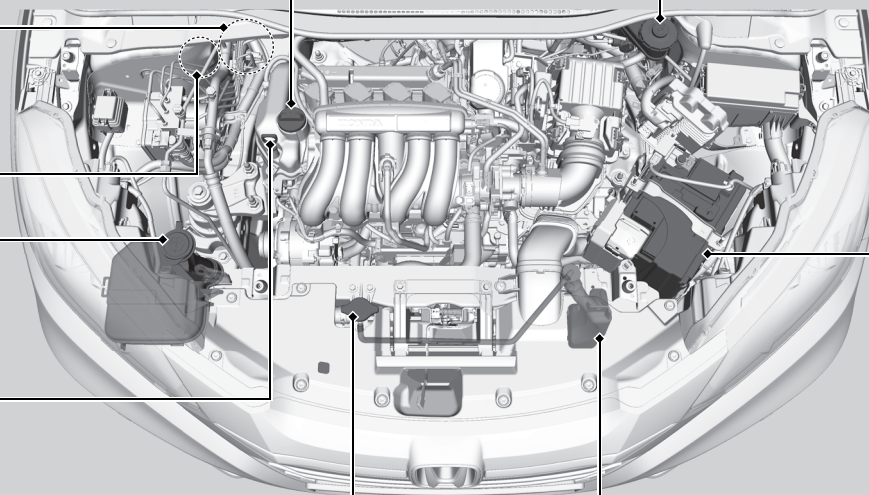

Dieselmodellen

Motorolievuldop

Type met het stuur rechts

Remvloeistof (zwarte dop)

Type met het stuur rechts

Koppelingsvloeistof
(lichtgrijze dop)

Sproeiervloeistof
(blauwe dop)

Radiator dop

Motoroliepeilstok
(oranje handgreep)

Type met het stuur links

Remvloeistof (zwarte dop)

Accu

Reservetank motorkoelvloeistof

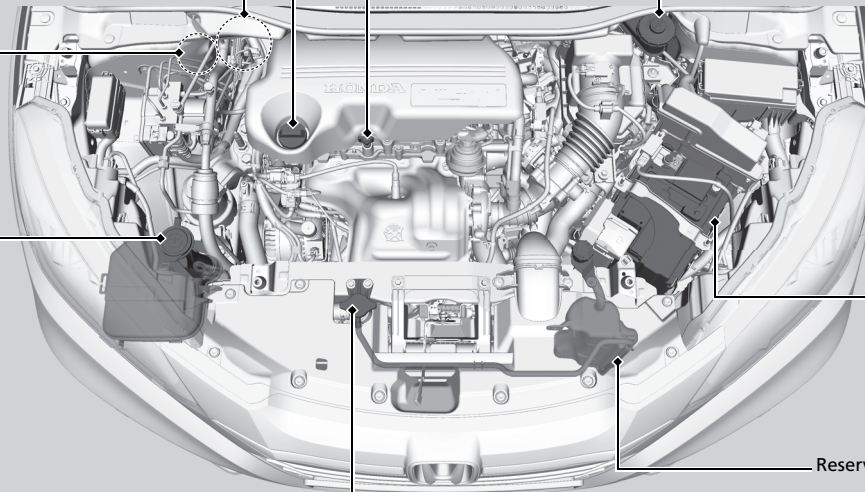

Motorkap openen

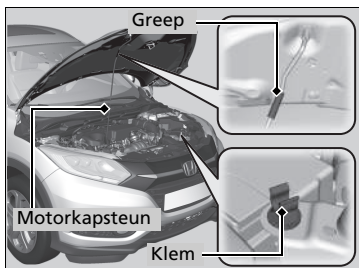
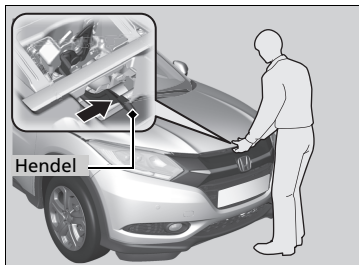
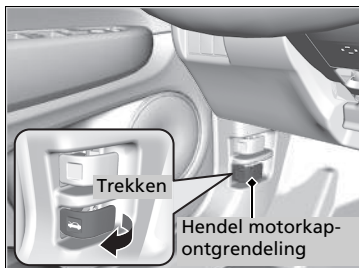

1. Parkeer het voertuig op een vlakke ondergrond en schakel de parkeerrem in.
2. Trek aan de hendel van de motorkapontgrendeling onder het dashboard aan de bestuurderszijde.
 - De motorkap springt iets omhoog.

3. Druk de hendel van de motorkapgrendel in het midden van de motorkap omhoog om het slotmechanisme te ontgrendelen en de motorkap te openen.

4. Verwijder de motorkapsteun met behulp van de greep uit de klem. Bevestig de motorkapsteun in de motorkap.

Verwijder voor het sluiten de motorkapsteun en bevestig deze in de klem; laat de motorkap vervolgens voorzichtig zakken. Trek uw hand terug bij een hoogte van ca. 30 cm en laat de motorkap sluiten.

►► Motorkap openen

ATTENTIE

Open de motorkap niet wanneer de wisserarmen omhoog geklapt zijn. De motorkap zal dan tegen de wissers stoten, waardoor schade aan de motorkap of de wissers kan ontstaan.

Dieselmodellen

ATTENTIE

Oefen geen druk uit bij het sluiten van de motorafdekking. Hierdoor kunnen de motorafdekking en onderdelen beschadigen.

Controleer bij het sluiten van de motorkap dat deze stevig vergrendeld is.

Indien de hendel van motorkapgrendel stroef beweegt, of indien de motorkap geopend kan worden zonder de grendel te bedienen, moet het vergrendelingsmechanisme gereinigd en gesmeerd worden.

Open de motorkap niet terwijl de start-/stopfunctie is ingeschakeld.

Benzinemodellen

Aanbevolen motorolie

Olie draagt aanzienlijk bij aan de prestaties en de levensduur van de motor. Indien u het voertuig met onvoldoende of verouderde olie rijdt, kan de motor defect of beschadigd raken.

Europese modellen

- **Honda-motorolie #1.0**
- **Honda Green Oil**
- **ACEA A3/B3**
- **ACEA A5/B5**

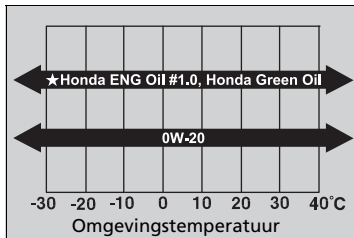

Gebruik een in de handel verkrijgbare motorolie van een voor de omgevingstemperatuur geschikte viscositeit, zie de afbeelding.

Honda-motorolie #1.0 is samengesteld om de brandstofzuinigheid te verbeteren.

Als Honda-motorolie #1.0, Honda Green Oil of 0W-20-olie niet verkrijgbaar is, gebruikt u 0W-30- of 5W-30-olie.

Behalve modellen voor Europa

- **Originele Honda-motorolie**
- **API-onderhoud SM of brandstofbesparende olie van hogere kwaliteit**

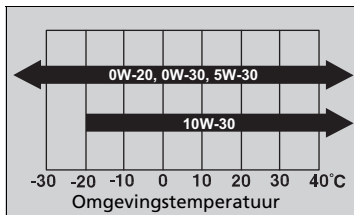

Gebruik originele motorolie van Honda of een andere commerciële motorolie met een voor de omgevingstemperatuur geschikte SAE-viscositeit, zoals hieronder weergegeven.

0W-20-olie is samengesteld om de brandstofzuinigheid te verbeteren.

✘ **Aanbevolen motorolie**

Additieven motorolie

Uw voertuig heeft geen olie-additieven nodig. Deze kunnen zelfs een nadelig effect op de motorprestaties en duurzaamheid hebben.

Olie met een ACEA-viscositeit is alleen beschikbaar voor Europese modellen.

Dieselmodellen

Aanbevolen motorolie

Olie draagt aanzienlijk bij aan de prestaties en de levensduur van de motor. Indien u het voertuig met onvoldoende of verouderde olie rijdt, kan de motor defect of beschadigd raken.

- **Honda-dieselolie #1.0**
- **ACEA C2/C3**

Europese modellen

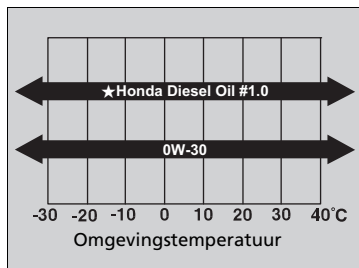

Gebruik een in de handel verkrijgbare motorolie van een voor de omgevingstemperatuur geschikte viscositeit, zie de afbeelding.

Honda-dieselolie #1.0 is samengesteld om de brandstofzuinigheid te verbeteren.

Behalve modellen voor Europa

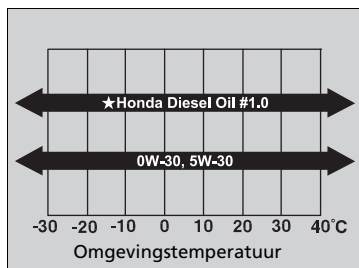

Gebruik een in de handel verkrijgbare motorolie van een voor de omgevingstemperatuur geschikte viscositeit, zie de afbeelding.

Honda-dieselolie #1.0 is samengesteld om de brandstofzuinigheid te verbeteren.

⊗ Aanbevolen motorolie

Additieven motorolie

Uw voertuig heeft geen olie-additieven nodig. Deze kunnen zelfs een nadelig effect op de motorprestaties en duurzaamheid hebben.

Oliecontrole

We adviseren u het motoroliepeil telkens te controleren wanneer u benzine bijtankt.

Parkeer het voertuig op een vlakke ondergrond.

Wacht ongeveer drie minuten na het uitschakelen van de motor alvorens het oliepeil te controleren.

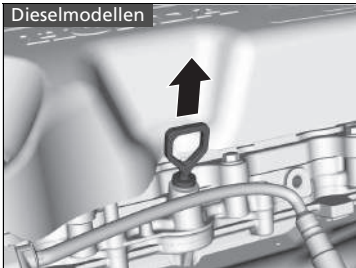
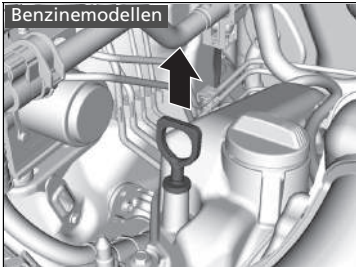

1. Verwijder de peilstok (oranje).
2. Wrijf de peilstok schoon met een schone doek of met schoonmaakpapier.
3. Steek de peilstok weer helemaal terug in het gat.

☒Oliecontrole

Als het oliepeil vlakbij of onder de onderste markering staat, vul dan langzaam olie bij en let op dat u niet teveel vult.

De hoeveelheid verbruikte olie hangt af van de manier waarop met het voertuig gereden wordt, het klimaat en de toestand van het wegdek. De mate van olieconsumptie kan tot 1 liter per 1000 km zijn.

Het verbruik zal bij een nieuwe motor waarschijnlijk hoger uitvallen.

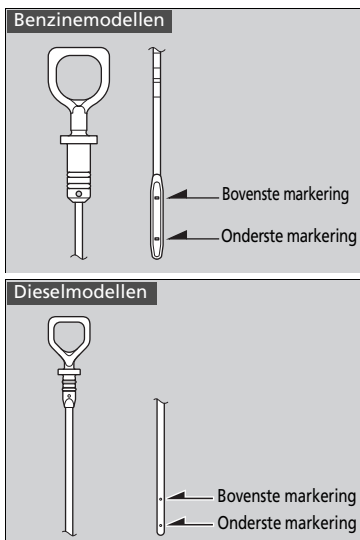

4. Verwijder de peilstok opnieuw en controleer het peil. Het peil dient tussen de bovenste en de onderste markering te staan. Vul indien nodig olie bij.

Motorolie bijvullen

Benzinemodellen

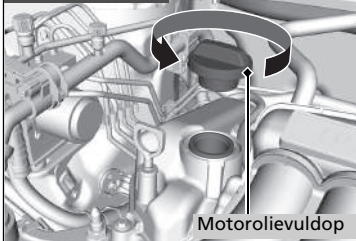

1. Draai de motorolievuldop los en verwijder deze.
2. Vul langzaam olie bij.
3. Zet de motorolievuldop terug en draai deze goed vast.
4. Wacht drie minuten en controleer de motoroliepeilstok opnieuw.

Dieselmodellen

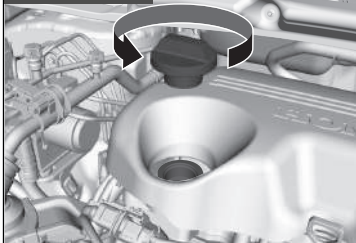

Motorolie bijvullen

ATTENTIE

Vul de motorolie niet boven de bovenste markering bij. Het overmatig vullen met motorolie kan lekkages en motorschade tot gevolg hebben.

Veeg gemorste olie direct op. Gemorste olie kan de componenten in het motorcompartiment beschadigen.

Benzinemodellen

Motorkoelvloeistof

Gespecificeerde koelvloeistof: Antivries/Koelvloeistof type 2 Honda alle seizoenen

Deze koelvloeistof is voorgemengd met 50% antivries en 50% water. Voeg geen onverdunde antivries of puur water toe.

We adviseren het motorkoelvloeistofpeil telkens te controleren wanneer bijgetankt wordt. Controleer eerst de reservetank. Als hij volkomen leeg is, controleer dan ook het koelvloeistofpeil in de radiator. Vul voldoende motorkoelvloeistof bij.

Reservetank

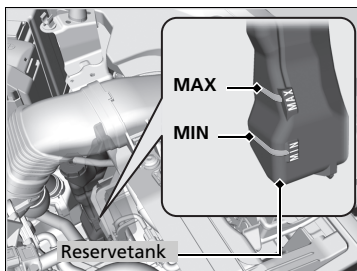

1. Controleer de hoeveelheid koelvloeistof in de reservetank.

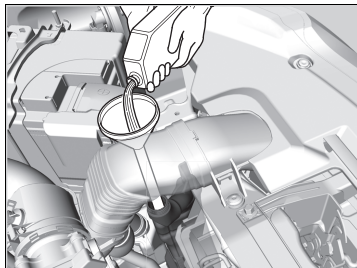

2. Als het koelvloeistofpeil onder de **MIN**-markering staat, vul dan de gespecificeerde koelvloeistof bij tot aan de **MAX**-markering.
3. Inspecteer het koelsysteem op lekkages.

►► Motorkoelvloeistof

Als er geen Honda-antivries/koelvloeistof verkrijgbaar is, gebruik dan als tijdelijke vervanging een andere koelvloeistof van een gerenommeerd merk die geen silicaten bevat. Controleer of het een koelvloeistof van hoge kwaliteit is die wordt aanbevolen voor aluminiummotoren. Voortdurend gebruik van een andere dan Honda-koelvloeistof kan resulteren in corrosie, waardoor het koelsysteem niet naar behoren functioneren kan of defect raakt. Laat het koelsysteem zo snel mogelijk doorspoelen en vullen met Honda-antivries/koelvloeistof.

Voeg geen roestwerende middelen of andere additieven aan het koelsysteem van uw voertuig toe. Het is mogelijk dat deze niet compatibel zijn met de koelvloeistof of met de motorcomponenten.

Radiator

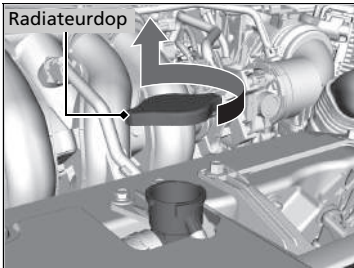

1. **Zorg ervoor dat de motor en de radiator afgekoeld zijn.**
2. Draai de radiateurdoop naar links en laat eventuele druk uit het koelsysteem ontsnappen. Duw de dop niet naar beneden terwijl deze gedraaid wordt.
3. Druk de radiateurdoop naar beneden en draai deze linksom om deze te verwijderen.
4. Het koelvloeistofpeil dient tot de onderrand van de vulnek te staan. Vul indien nodig koelvloeistof bij.
5. Breng de radiateurdoop weer aan en draai deze stevig dicht.
6. Giet koelvloeistof in het expansievat tot de **MAX**-markering. Breng de dop weer op het expansievat aan.

⌘ Radiateur

⚠ WAARSCHUWING

Door de radiateurdoop bij een hete motor te verwijderen, kan koelvloeistof naar buiten spuiten. Dit kan ernstige brandwonden veroorzaken.

Laat de motor en de radiator altijd afkoelen alvorens de radiateurdoop te verwijderen.

ATTENTIE

Giet de vloeistof zonder te morsen langzaam en voorzichtig in het gat. Veeg gemorste vloeistof direct op; deze kan componenten in het motorcompartiment beschadigen.

Dieselmodellen

Motorkoelvloeistof

Gespecificeerde koelvloeistof: Antivries/Koelvloeistof type 2 Honda alle seizoenen

Deze koelvloeistof is voorgemengd met 50% antivries en 50% water. Voeg geen onverdunde antivries of puur water toe.

We adviseren het motorkoelvloeistofpeil telkens te controleren wanneer bijgetankt wordt. Controleer de reservetank. Vul voldoende motorkoelvloeistof bij.

Reservetank

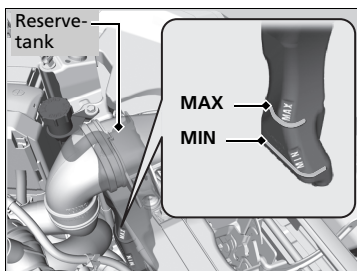

1. Controleer de hoeveelheid koelvloeistof in de reservetank.

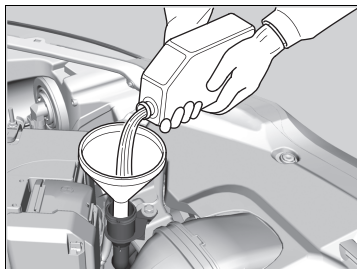

2. Als het koelvloeistofpeil onder de **MIN**-markering staat, vul dan de gespecificeerde koelvloeistof bij tot aan de **MAX**-markering.
3. Inspecteer het koelsysteem op lekkages.

►► Motorkoelvloeistof

Als er geen Honda-antivries/koelvloeistof verkrijgbaar is, gebruik dan als tijdelijke vervanging een andere koelvloeistof van een gerenommeerd merk die geen silicaten bevat. Controleer of het een koelvloeistof van hoge kwaliteit is die wordt aanbevolen voor aluminiummotoren. Voortdurend gebruik van een andere dan Honda-koelvloeistof kan resulteren in corrosie, waardoor het koelsysteem niet naar behoren functioneren kan of defect raakt. Laat het koelsysteem zo snel mogelijk doorspoelen en vullen met Honda-antivries/koelvloeistof.

Voeg geen roestwerende middelen of andere additieven aan het koelsysteem van uw voertuig toe. Het is mogelijk dat deze niet compatibel zijn met de koelvloeistof of met de motorcomponenten.

Radiator

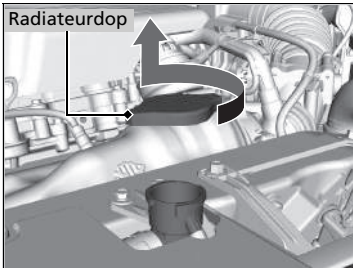

1. **Zorg ervoor dat de motor en de radiator afgekoeld zijn.**
2. Draai de dop van de radiator 1/8 slag linksom en laat eventuele druk uit het koelsysteem ontsnappen.
3. Druk de radiateurkop naar beneden en draai deze linksom om deze te verwijderen.
4. Het koelvloeistofpeil dient tot de onderrand van de vulnek te staan. Vul indien nodig koelvloeistof bij.
5. Breng de radiateurkop weer aan en draai deze stevig dicht.
6. Giet koelvloeistof in het expansievat tot de **MAX**-markering. Breng de dop weer op het expansievat aan.

⌘ Radiateur

⚠ WAARSCHUWING

Door de radiateurkop bij een hete motor te verwijderen, kan koelvloeistof naar buiten spuiten. Dit kan ernstige brandwonden veroorzaken.

Laat de motor en de radiator altijd afkoelen alvorens de radiateurkop te verwijderen.

ATTENTIE

Giet de vloeistof zonder te morsen langzaam en voorzichtig in het gat. Veeg gemorste vloeistof direct op; deze kan componenten in het motorcompartiment beschadigen.

Transmissievloeistof

Modellen met continu variabele transmissie

Vloeistof voor continu variabele transmissie

Gespecificeerde vloeistof: Honda HCF-2 -transmissievloeistof

Laat een dealer het vloeistofpeil controleren en indien nodig de vloeistof verversen. Volg het onderhoudsbeurten-tijdschema van uw voertuig op voor het verversen van de vloeistof voor Continu Variabele Transmissies.

➤ **Onderhoudsschema*** BLZ. 494

Modellen met handgeschakelde transmissie

Vloeistof voor handgeschakelde transmissie

Gespecificeerde vloeistof: Honda-vloeistof voor handgeschakelde transmissie (MTF)

Laat een dealer het vloeistofpeil controleren en indien nodig de vloeistof verversen. Volg het onderhoudsbeurten-tijdschema van uw voertuig op voor het verversen van de vloeistof voor handgeschakelde transmissie.

➤ **Onderhoudsschema*** BLZ. 494

⚠ Vloeistof voor continu variabele transmissie

ATTENTIE

Vermeng Honda HCF-2-transmissievloeistof niet met andere transmissievloeistoffen.

Het gebruik van een andere transmissievloeistof dan Honda HCF-2 kan de werking en duurzaamheid van de transmissie van uw voertuig nadelig beïnvloeden en de transmissie beschadigen.

Schade die door een transmissievloeistof die niet gelijkwaardig is met Honda HCF-2 is veroorzaakt, wordt niet door de Honda-garantie voor nieuwe voertuigen gedekt.

⚠ Vloeistof voor handgeschakelde transmissie

Als er geen Honda MTF beschikbaar is, kunt u als tijdelijke maatregel de API-gecertificeerde SAE 0W-20 of 5W-20 viscositeitsmotorolie gebruiken.

Vervang deze zo snel mogelijk door MTF. Motorolie bevat niet de juiste additieven voor de transmissie en langdurig gebruik kan een slechtere schakelkwaliteit en schade aan de transmissie tot gevolg hebben.

Rem-/koppelingsvloeistof

Gespecificeerde vloeistof: Remvloeistof met DOT 3 of DOT 4

Gebruik dezelfde vloeistof voor zowel de remmen als de koppeling.

Remvloeistof controleren

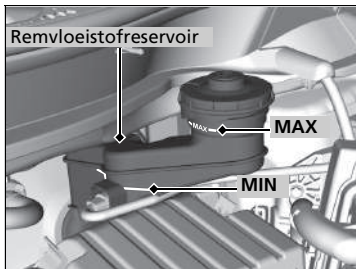

De vloeistof dient tussen de **MIN**- en de **MAX**-markering op de zijkant van het reservoir te staan.

Type met het stuur links

Modellen met handgeschakelde transmissie

Het remvloeistofreservoir wordt ook gebruikt voor de koppelingsvloeistof van uw voertuig. Zolang het remvloeistofniveau is zoals hierboven beschreven, hoeft u het peil van de koppelingsvloeistof niet te controleren.

Type met het stuur rechts

Modellen met handgeschakelde transmissie

Koppelingsvloeistof controleren

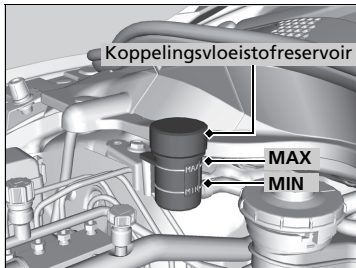

De vloeistof dient tussen de **MIN**- en de **MAX**-markering op de zijkant van het reservoir te staan.

Rem-/koppelingsvloeistof

ATTENTIE

Remvloeistof aangeduid als DOT 5 is niet geschikt voor het remsysteem van uw voertuig en kan ernstige schade veroorzaken.

Wij adviseren het gebruik van een origineel product.

Staat de remvloeistof vlakbij of onder de **MIN**-markering, laat het systeem dan zo snel mogelijk door een dealer op lekkages of versleten remblokken inspecteren.

Koppelingsvloeistof controleren

Staat de koppelingsvloeistof vlakbij of onder de **MIN**-markering, laat het systeem dan zo snel mogelijk door een dealer op lekkages of een overmatig versleten koppelingsplaat inspecteren.

Ruitsproeiervloeistof bijvullen

Controleer de hoeveelheid ruitensproeiervloeistof door het reservoir te bekijken.

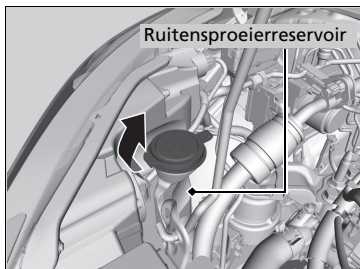

Staat het peil te laag, vul dan het sproeierreservoir.

Giet de sproeiervloeistof voorzichtig in het reservoir.
Laat het reservoir niet overstromen.

Brandstoffilter

Vervang het brandstoffilter volgens de aanbevelingen voor tijd en afstand in het onderhoudsschema.

Benzinemodellen

Behalve modellen voor Europa

Het wordt aanbevolen om het brandstoffilter iedere 40.000 km of iedere twee jaar te vervangen als u vermoedt dat de brandstof die u gebruikt vervuild is. In een stoffige omgeving kan het filter sneller verstopt raken.

Laat het brandstoffilter door een gekwalificeerde monteur vervangen. Als niet correct met alle brandstofleidingaansluitingen wordt omgegaan, kan er brandstof uit het systeem naar buiten spuiten en gevaar opleveren.

►► Ruitsproeiervloeistof bijvullen

ATTENTIE

Gebruik geen motorantivries of een azijn/wateroplossing in het voorruitsproeierreservoir.

Antivries kan de lak van uw voertuig beschadigen. Een azijn/wateroplossing kan de voorruitsproeierpomp beschadigen.

►► Brandstoffilter

Modellen met onderhoudsherinneringssysteem

Het brandstoffilter moet volgens de onderhoudsmelding vervangen worden.

DPF (roetfilter)

Verzamelt PM (vaste deeltjes) uit de uitlaatgassen. De DPF bevindt zich in de katalysator.

Hoe de DPF werkt

De DPF verbrandt tijdens het rijden regelmatig de verzamelde vaste deeltjes bij een hoge temperatuur van de katalysator.

Wanneer de vaste deeltjes worden verbrand, is er witte rook in de uitlaatgassen te zien en neemt het gemiddelde brandstofverbruik toe. Dit is tijdelijk en is normaal.

DPF (roetfilter)

De DPF (roetfilter) moet bij hoge temperaturen werken zodat de chemische reacties plaats kunnen vinden. Naburige brandbare materialen kunnen vlam vatten. Parkeer uw voertuig niet in de buurt van hoog gras, dode bladeren of andere brandbare voorwerpen.

* Niet beschikbaar op alle modellen

DPF regenereren



Regeneer de DPF als dit symbool verschijnt.



Ga met het voertuig naar een dealer wanneer dit waarschuwingssymbool verschijnt.

Als u  op het multi-informatiedisplay ziet, dient u de DPF te regenereren:

- Rijd met een snelheid van minimaal 60 km/h met uw voertuig totdat het symbool verdwijnt.
 - Het duurt ongeveer 20 minuten om de temperatuur van de katalysator te verhogen om de vaste deeltjes weg te branden en te verwijderen.

DPF regenereren

ATTENTIE

Als u het symbool negeert en de DPF niet regeneert, verandert het multi-informatiedisplay en wordt het DPF-waarschuwingssymbool weergegeven. Als dit gebeurt brengt u uw voertuig zo snel mogelijk naar een dealer. Als u het waarschuwingssymbool op het multi-informatiedisplay blijft negeren, raakt het roetfilter verstopt met vaste deeltjes, wat het roetfilter en de emissieregelsystemen ernstig beschadigt.

Gebruik altijd de aanbevolen dieselbrandstof om de ophoping van vaste deeltjes te minimaliseren.

 **Aanbevolen brandstof** BLZ. 480

Vaste deeltjes hopen zich op in de katalysator wanneer u langere tijd met lage snelheid rijdt of door veelvuldige korte ritten.

Lampen van koplampen

Gebruik bij vervanging de volgende lampen.

Modellen zonder LED-dimlicht

Grootlicht/dimlicht: 60/55 W (H4 voor halogeenlampen)

Modellen met LED-dimlicht

Grootlicht: 60 W (HB3 voor halogeenlampen)

Dimlicht: LED-type

Modellen zonder LED-dimlicht

Grootlicht/dimlicht

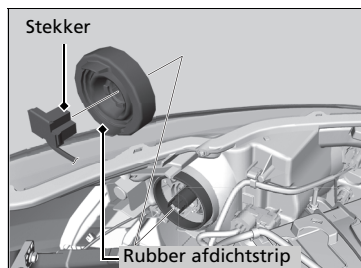

1. Verwijder de stekker.
2. Verwijder de rubber afdichtstrip.

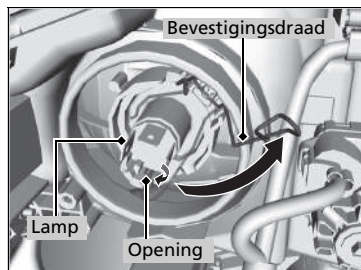

3. Verwijder de bevestigingsdraad en verwijder vervolgens de gloeilamp.
4. Breng een nieuwe lamp aan.
5. Breng de bevestigingsdraad weer aan. Haak het uiteinde van de draad aan de knop in de sleuf.
6. Breng de rubber afdichtstrip weer aan.
7. Sluit de stekker op de connector van de lamp aan.

Lampen van koplampen

ATTENTIE

Halogeenlampen worden bijzonder heet wanneer ze ingeschakeld zijn.

Olie, zweet of een kras op het glas kunnen ertoe leiden dat de lamp oververhit raakt en uiteen barst.

De lichtbundel van de koplampen is door de fabrikant afgesteld en hoeft niet bijgesteld te worden. Vervoert u echter regelmatig zware voorwerpen in de bagageruimte, laat dan de lichtbundels door een dealer of een gekwalificeerde monteur bijstellen.

Pak de halogeenlamp bij het vervangen bij de onderkant vast en bescherm het glas tegen contact met uw huid of harde voorwerpen. Raakt u het glas aan, reinig dit dan met gedestilleerde alcohol en een schone doek.

Modellen met LED-dimlicht

Grootlicht:

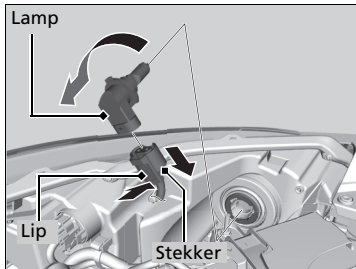

1. Druk op het lipje om de koppeling te verwijderen.
2. Draai de oude lamp naar links om deze te verwijderen.
3. Breng een nieuwe lamp in de koplamp aan en draai deze rechtsom.
4. Sluit de stekker op de connector van de lamp aan.

Modellen met LED-dimlicht

Dimlicht

Dimlichtlampen zijn van het LED-type. Laat een geautoriseerde Honda-dealer de lampen inspecteren en vervangen.

Lampen mistlamp vóór*

Gebruik bij vervanging de volgende lampen.

Mistlamp voor 35 W (H8 voor halogeenlampen)

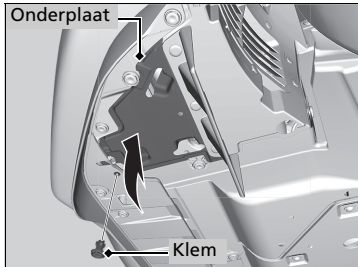

1. Verwijder de klem met behulp van een platte schroevendraaier en druk de onderplaat omhoog.

☒ Lampen mistlamp vóór*

Gebruik voor het verwijderen van de klem een platte schroevendraaier en til de middelste pen omhoog en verwijder deze.

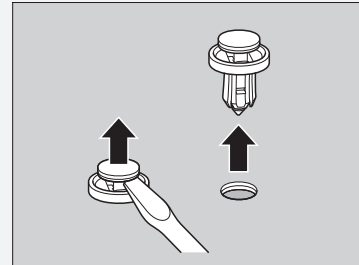

Plaats de klem met de middelste pen omhoog en druk op de klem totdat de pen vlak ligt.

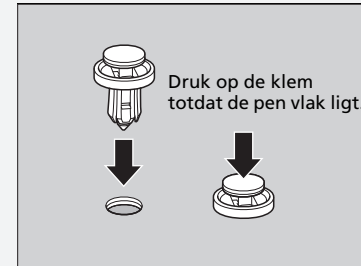

* Niet beschikbaar op alle modellen

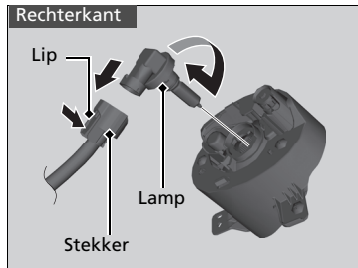
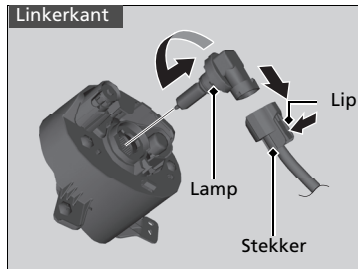

2. Druk op het lipje om de koppeling te verwijderen.
3. Draai de oude lamp naar links aan de linkerzijde en naar rechts aan de rechterzijde om deze te verwijderen.
4. Breng een nieuwe lamp in de mistlamp aan en draai deze rechtsom aan de linkerzijde en linksom aan de rechterzijde.
5. Sluit de stekker op de connector van de lamp aan.

►► Lampen mistlamp vóór*

ATTENTIE

Halogeenlampen worden bijzonder heet wanneer ze ingeschakeld zijn. Olie, zweet of een kras op het glas kunnen ertoe leiden dat de lamp oververhit raakt en uiteen barst.

Pak de halogeenlamp bij het vervangen bij de plastic voet vast en bescherm het glas tegen contact met uw huid of harde voorwerpen. Raakt u het glas aan, reinig dit dan met gedestilleerde alcohol en een schone doek.

Lampen richtingaanwijzer vóór

Gebruik bij vervanging de volgende lampen.

Richtingaanwijzer vóór: 21 W (oranje)

Modellen zonder LED-dimlicht

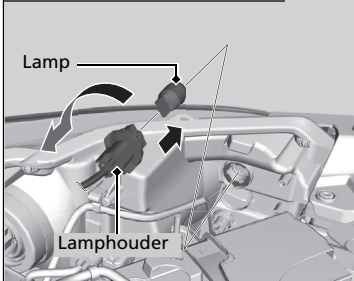

1. Draai de lamphouder naar links en verwijder de lamp.
2. Trek het lampje recht uit de houder.
3. Breng een nieuwe lamp aan.

Modellen met LED-dimlicht

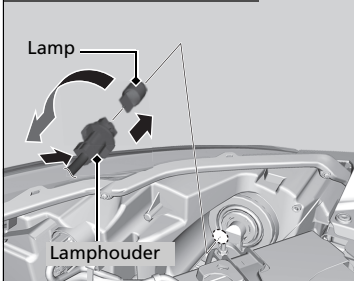

Modellen zonder LED-parkeerlichten/dagrijslicht

Lampen parkeerlichting/dagrijsverlichting

Gebruik bij vervanging de volgende lampen.

Parkeerlicht/dagrijslicht: 21/5 W

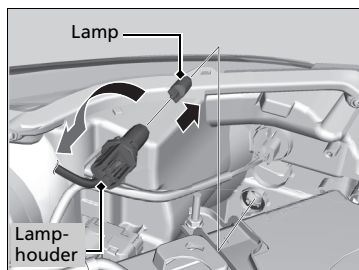

1. Draai de voet naar links en verwijder deze, verwijder vervolgens de oude lamp.
2. Breng een nieuwe lamp aan.

Modellen met LED-parkeerlichten/dagrijslicht

Lampen parkeerlichting/dagrijsverlichting

De lampen van de parkeerlichting/dagrijsverlichting zijn LED-lampen. Laat een geautoriseerde Honda-dealer de lampen inspecteren en vervangen.

Lampen richtingaanwijzers zijkant/ waarschuwingknipperlichten

De buitenspiegels zijn voorzien van richtingaanwijzers opzij. Laat een geautoriseerde Honda-dealer de lampen inspecteren en vervangen.

Lampen richtingaanwijzer achter

Gebruik bij vervanging de volgende lampen.

Richtingaanwijzer achter: 21 W (oranje)

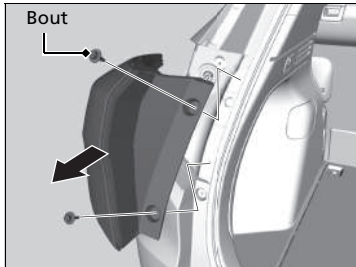

1. Verwijder de bouten met een kruiskopschroevendraaier.
2. Trek de lichteenheid uit de achterstijl.

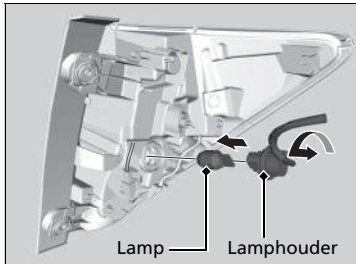

3. Draai de lamphouder naar links en verwijder de lamp. Verwijder de oude lamp.
4. Breng een nieuwe lamp aan.
5. Zet de lampeenheid terug door deze op de geleider op de carrosserie te schuiven.

Lampen remlicht*, achterlicht*, remlicht/achterlicht*

De lampen van de remlichten, achterlichten remlichten/achterlichten zijn LED-lampen. Laat een geautoriseerde Honda-dealer de lampen inspecteren en vervangen.

Lampen achterlichten* en achteruitrijlicht

Gebruik bij vervanging de volgende lampen.

Achterlicht*: LED
Achteruitrijlicht: 16 W

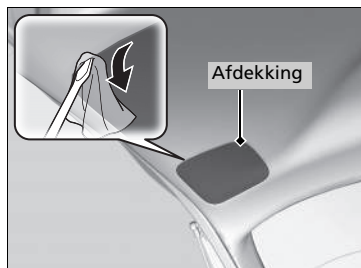

1. Verwijder de afdekking door de rand van de afdekking los te wrikken met een platte schroevendraaier.
► Wikkel de platte schroevendraaier in een doek om krassen te voorkomen.

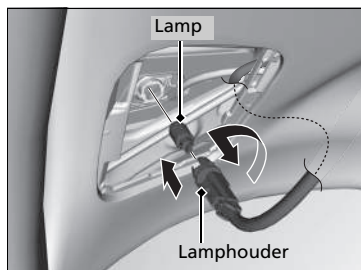

2. Draai de lamphouder naar links en verwijder de lamp.
3. Verwijder de oude lamp en breng de nieuwe lamp aan.

► Lampen achterlichten* en achteruitrijlicht

De lampen van de achterlichten zijn LED-lampen. Laat een geautoriseerde Honda-dealer de lampen inspecteren en vervangen.

Lamp van hooggemonteerd remlicht

De lampen van het derde remlicht zijn LED-lampen. Laat een geautoriseerde Honda-dealer de lampen inspecteren en vervangen.

Lampen kentekenplaatverlichting achter

De lampen van de kentekenplaatverlichting achter zijn LED-lampen. Laat een geautoriseerde Honda-dealer de lampen inspecteren en vervangen.

Lamp mistlamp achter

Gebruik bij vervanging de volgende lamp.

Mistlamp achter 21 W

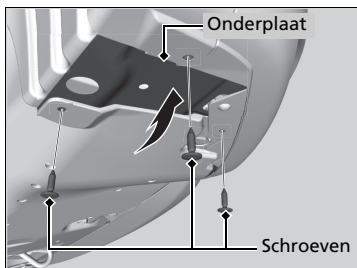

1. Verwijder de klemmen met behulp van een kruiskopschroevendraaier en druk de onderplaat omhoog.

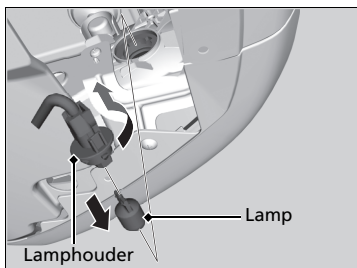

2. Draai de lamphouder naar links en verwijder de lamp.
3. Verwijder de oude lamp en breng de nieuwe lamp aan.

Andere lampen

■ Lampen make-upspiegelverlichting

Gebruik bij vervanging de volgende lampen.

Make-upspiegelverlichting: 2 W



1. Wrik met behulp van een platte schroevendraaier aan de rand van de afdekking om deze te verwijderen.
 - Wikkel de platte schroevendraaier in een doek om krassen te voorkomen.

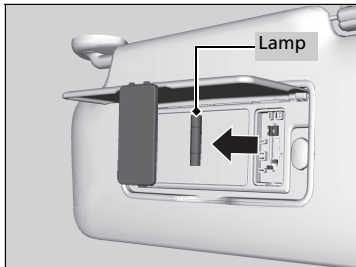

2. Verwijder de oude lamp en breng de nieuwe lamp aan.

■ Lamp bagageruimteverlichting

Gebruik bij vervanging de volgende lamp.

Bagageruimteverlichting: 5 W

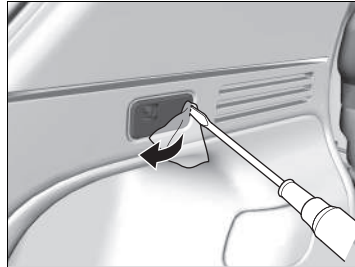

1. Verwijder de lampeenheid door de rand van de lamp los te wrikken met een platte schroevendraaier.
 - Wikkel de platte schroevendraaier in een doek om krassen te voorkomen.

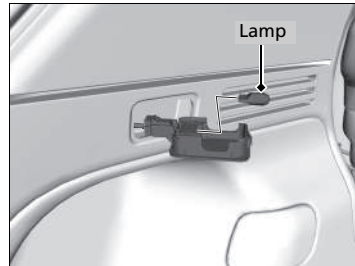

2. Verwijder de oude lamp en breng de nieuwe lamp aan.

Wisserbladen controleren

Als het wisserbladrubber versleten is, laat dit strepen achter en kunnen de harde oppervlakken van het blad krassen op de ruit veroorzaken.

Wisserbladrubber van voorruit vervangen

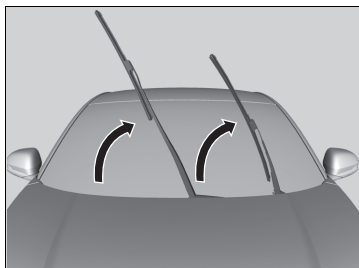

1. Til de wisserarm aan bestuurderszijde eerst op, en vervolgens de wisserarm aan passagierszijde.

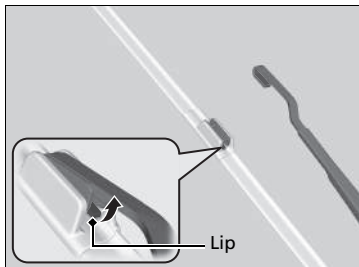

2. Druk op het lipje en houd het vast, en schuif het blad van de wisserarm.

» Wisserbladrubber van voorruit vervangen

ATTENTIE

Laat de wisserarm niet vallen; dit kan de voorruit beschadigen.

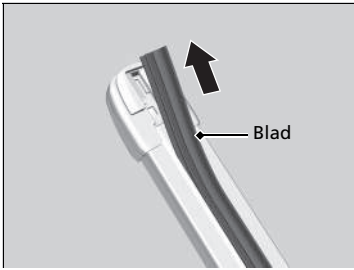

3. Schuif het wisserblad uit de houder door het lipuiteinde uit te trekken.

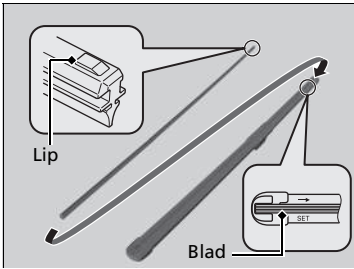

4. Schuif het nieuwe wisserblad vanaf de onderkant op de houder.

► Het lipje op de houder moet in de inkeping aan de bovenkant van het wisserblad passen.

5. Schuif het wisserblad stevig op de wisserarm.

6. Leg eerst de wisserarm aan passagierszijde op de ruit, en vervolgens de wisserarm aan bestuurderszijde.

Wisserbladrubber achter vervangen

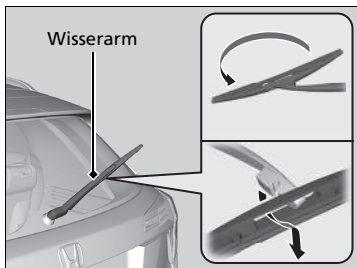

1. Til de wisserarm van de ruit.
2. Draai de onderkant van het wisserblad omhoog tot deze los komt van de ruitenwisserarm.

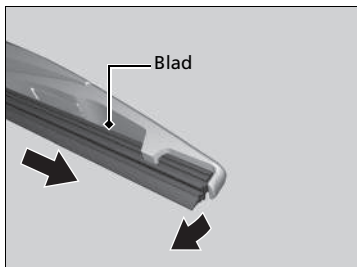

3. Schuif het wisserblad uit het uiteinde met de inkeping.

► Wisserbladrubber achter vervangen

ATTENTIE

Laat de wisserarm niet vallen; dit kan de achterrait beschadigen.

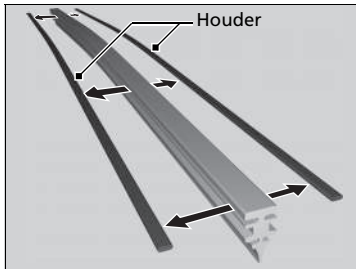

4. Verwijder de houders van het verwijderde rubberblad, en breng deze op een nieuw rubberblad aan.

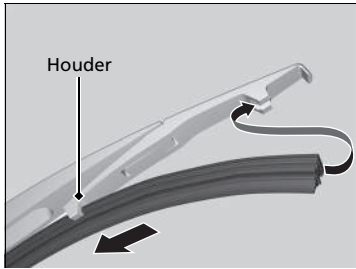

5. Schuif het wisserblad op de houder.
 - Verzekert u ervan dat het geheel goed vastzit en monteer vervolgens het gemonteerde wisserblad op de wisserarm.

Banden controleren

Voor een veilig gebruik van het voertuig dienen de banden van het juiste type en de juiste maat en in goede staat te zijn, met voldoende profiel en de juiste spanning.

■ Richtlijnen spanning

Banden met de juiste spanning geven de beste combinatie van wegligging, profiellevensduur en comfort. Raadpleeg de sticker op portiersponning aan bestuurderszijde voor de gespecificeerde spanningen.

Banden met een te lage spanning slijten ongelijkmatig, hebben een nadelige effect op de wegligging en het brandstofverbruik en gaan eerder kapot door oververhitting.

Door banden met een te hoge spanning gaat uw voertuig ruwer rijden en hebt u meer kans op gevaarlijke wegsituaties en ze slijten ongelijkmatig.

Kijk elke dag voor u gaat rijden naar alle banden. Als er een lager dan de andere lijkt, controleert u de spanning met een bandenspanningsmeter.

Gebruik ten minste eenmaal per maand of voor lange reizen een spanningsmeter om de spanning van alle banden te meten, inclusief de reserveband*. Zelfs banden die in goede staat zijn kunnen 10 tot 20 kPa (0,1 tot 0,2 bar) per maand verliezen.

■ Inspectierichtlijnen

Telkens wanneer u de bandenspanning controleert, dient u ook de banden en de ventielstiften te onderzoeken.

Let op:

- Bulten of uitstulpingen aan de zijkant of in het profiel. Vervang de band als u kerven, scheuren, of barsten in de zijkant van de band ziet. Vervang de band als u canvas of koordlagen ziet.
 - Verwijder vreemde voorwerpen en inspecteer op lekken.
 - Ongelijkmatige profielslijtage. Laat een dealer de wieluitlijning controleren.
 - Overmatige profielslijtage.
-  **Slijtage-indicatoren** BLZ. 535
- Barsten of andere schade rond het ventiel.

* Niet beschikbaar op alle modellen

» Banden controleren

⚠ WAARSCHUWING

Rijden met banden die overmatige slijtage vertonen of een verkeerde spanning hebben, kan tot een ongeval leiden waardoor u ernstig - en zelfs dodelijk - letsel kunt oplopen.

Volg alle instructies in deze handleiding op met betrekking tot bandenspanning en -onderhoud.

Meet de bandenspanning wanneer de banden koud zijn. De banden zijn koud wanneer het voertuig ten minste drie uur geparkeerd is geweest of er minder dan 1,6 km mee is gereden. Pas indien nodig de bandenspanning aan tot de gespecificeerde waarde is bereikt.

Wordt de bandenspanning bij warme banden gecontroleerd, dan kan de spanning 30–40 kPa (0,3–0,4 bar) hoger zijn dan wanneer de banden koud zijn.

Laat een dealer de banden controleren als u tijdens het rijden een voortdurende trilling voelt. Nieuwe banden en opnieuw gemonteerde banden dienen goed te worden uitgebalanceerd.

Slijtage-indicatoren



De groef is ter plaatse van de slijtage-indicator 1,6 mm minder diep dan elders op de band. Is het loopvlak zodanig versleten dat de slijtage-indicator zichtbaar is, vervang dan de band. **Versleten banden hebben weinig grip op natte wegdekken.**

Bandenlevensduur

De levensduur van uw banden is afhankelijk van tal van factoren, zoals rijgewoonten, wegcondities, belading van het voertuig, bandenspanning, onderhoudshistorie, snelheid en milieucondities (zelfs wanneer de banden niet in gebruik zijn).

Naast regelmatige inspecties en controles van de bandenspanning wordt aanbevolen jaarlijkse inspecties uit te voeren zodra de banden vijf jaar oud zijn. Alle banden, inclusief het reservewiel, moeten 10 jaar na de productiedatum vervangen worden, ongeacht hun conditie of mate van slijtage.

Banden en wiel vervangen

Vervang uw banden door radiaalbanden van dezelfde maat, dezelfde belastings- en snelheidskwalificatie en met dezelfde maximumwaarde voor koude bandenspanning (zoals aangegeven op de zijkant van de band). Wanneer banden met een afwijkende maat of constructie worden gemonteerd, kan dat ertoe leiden dat het ABS (antiblokkeersysteem), het VSA-systeem (voertuigstabiliteitsassistentiesysteem) en hill start assist niet naar behoren werken.

Het is het beste om de banden alle vier tegelijk te vervangen. Als dat niet kan, vervang dan de voor- en achterbanden paarsgewijs.

Zorg dat de wielspecificaties overeenkomen met die van de originele wielen.

► Banden en wiel vervangen

⚠ WAARSCHUWING

Verkeerde banden op uw voertuig monteren kan een negatief effect op de wegligging en de stabiliteit hebben. Dit kan tot een ongeval leiden waardoor u ernstig - en zelfs dodelijk - letsel kunt oplopen.

Gebruik altijd de maat en het type band die worden aanbevolen op de sticker met de bandgegevens op uw voertuig.

Banden wisselen

Het wisselen van banden volgens het onderhoudsschema helpt de bandenslijtage gelijkmatiger te verdelen en de levensduur van de banden te verlengen.

Bandenwisselpatroon van uw voertuig

Verwissel de banden zoals hier aangegeven.

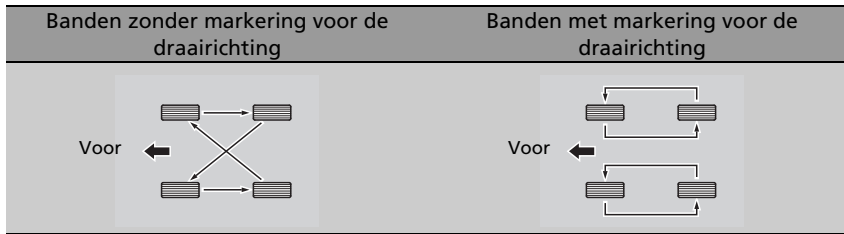

Banden wisselen

Banden met een loopvlak met voorgeschreven draairichting mogen alleen van voor naar achter gewisseld worden (niet van de ene naar de andere zijde).

Banden met voorgeschreven draairichting moeten met het merkteken voor de draairichting naar voren wijzend worden gemonteerd, zoals hierna afgebeeld.

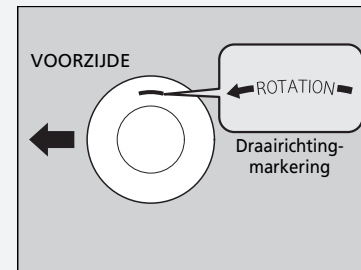

Zorg dat de bandenspanningen worden gecontroleerd wanneer de banden worden gewisseld.

Tractie-hulpvoorzieningen voor sneeuw

Monteer voor het rijden op besneeuwde of bevroren wegen winterbanden of sneeuwkettingen; pas uw snelheid aan en houd tijdens het rijden voldoende afstand tot de overige verkeersdeelnemers.

Bedien het stuurwiel en de remmen met de grootste zorgvuldigheid om slippen te voorkomen.

Gebruik indien nodig of afhankelijk van de wettelijke regels sneeuwkettingen, winterbanden of banden die voor het hele jaar geschikt zijn.

Houd bij het aanbrengen rekening met de volgende zaken.

Voor winterbanden:

- Kies de maat en gewichtskwalificaties die gelijk zijn aan die van de originele banden.
- Breng de banden op alle vier de wielen aan.

► Tractie-hulpvoorzieningen voor sneeuw

⚠ WAARSCHUWING

Gebruik van de verkeerde kettingen, of niet correct aangebrachte kettingen, kan de remleidingen beschadigen en kan tot een ongeval leiden waarbij u ernstig of zelfs dodelijk letsel kunt oplopen.

Volg alle instructies in deze gebruikershandleiding met betrekking tot de keuze en het gebruik van sneeuwkettingen.

ATTENTIE

Tractie-hulpvoorzieningen met de verkeerde maat of verkeerd aangebrachte tractie-hulpvoorzieningen kunnen de remleidingen, de wielophanging, de carrosserie en de wielen van uw voertuig beschadigen. Stop onmiddellijk wanneer deze contact maken met enig onderdeel van het voertuig.

Volgens de EU-richtlijn voor banden dient er, als er winterbanden worden gebruikt, een sticker te worden aangebracht duidelijk in het gezichtsveld van de bestuurder, met de toegestane max. snelheid van de winterbanden indien de bedoelde max. snelheid van het voertuig hoger is dan de toegestane max. snelheid van de winterband. Deze sticker is verkrijgbaar bij uw bandendealer. Raadpleeg een dealer als u vragen hebt.

Voor sneeuwkettingen:

- Raadpleeg uw dealer voordat u bepaalde kettingen voor uw voertuig koopt.
- Monteer deze uitsluitend op de voorwielen.
- Daar uw voertuig een beperkte bandenafstand heeft, adviseren we u ten eerste de onderstaande kettingen te gebruiken:

Originele bandenmaat*1	Type ketting
215/60R16	RUD-matic classic 48492
215/55R17	RUD-matic classic 48493

*1: De originele bandenmaat staat op de sticker met de bandgegevens op de portierstijl bij de bestuurder.

- Volg de instructies van de fabrikant van de sneeuwkettingen bij het monteren. Monteer de kettingen zo strak mogelijk.
- Controleer of de kettingen geen contact maken met de remleidingen of de wielophanging.
- Rijd met aangepaste snelheid.

☒ Tractie-hulpvoorzieningen voor sneeuw

Wanneer sneeuwkettingen zijn gemonteerd, dient u de instructies van de fabrikant van de sneeuwkettingen met betrekking tot de beperkingen in het gebruik van het voertuig te volgen.

Maak alleen gebruik van sneeuwkettingen in geval van nood of wanneer ze wettelijk vereist zijn om door een bepaald gebied te rijden.

Wees zeer voorzichtig wanneer u met sneeuwkettingen op sneeuw of ijs rijdt. De wegligging ervan kan minder voorspelbaar zijn dan van goede winterbanden zonder sneeuwkettingen.

Accu controleren

Controleer de accupolen maandelijks op corrosie.

De toestand van de accu wordt gecontroleerd door de sensor op de minpool. Als er een probleem is met de sensor, zal de waarschuwing melding op het multi-informatiedisplay u hiervan op de hoogte brengen. Laat het voertuig door een dealer controleren.

Als de accu van uw voertuig losgekoppeld of vrijwel leeg is:

- Het audiosysteem wordt uitgeschakeld.
 - **Audiosysteem opnieuw activeren** BLZ. 236
- De klok voert een reset uit.
 - **Klok** BLZ. 146
- Het navigatiesysteem* wordt uitgeschakeld.
 - **Raadpleeg de handleiding van het navigatiesysteem**

Accu

⚠ WAARSCHUWING

De accu stoot explosief waterstofgas uit tijdens de normale werking.

Een vonk of open vuur kan ertoe leiden dat de accu explodeert met een zodanige kracht dat u ernstig of zelfs dodelijk letsel kunt oplopen.

Houd vonken, open vuur en rookartikelen bij de accu vandaan.

Draag beschermende kleding en een beschermende bril, of laat een ervaren monteur het onderhoud aan de accu uitvoeren.

⚠ WAARSCHUWING

De accu bevat zwavelzuur (elektrolyt), dat sterk bijtend en giftig is.

De elektrolyt mag niet met uw ogen of huid in contact komen aangezien dit ernstige brandwonden kan veroorzaken. Draag beschermende kleding en oogbescherming wanneer u aan of bij de accu werkt.

Het inslikken van elektrolyt kan een fatale vergiftiging tot gevolg hebben als er niet onmiddellijk actie wordt genomen.

BUITEN HET BEREIK VAN KINDEREN HOUDEN

Accu laden

Koppel de beide accukabels los om schade aan het elektrisch systeem van uw voertuig te voorkomen. Koppel altijd eerst de kabel aan de minpool ⊖ los en sluit deze als laatste weer aan.

Accu vervangen

Wanneer u de accu verwijderd en vervangt, dient u altijd de veiligheid bij onderhoud en de waarschuwingen bij het controleren van de accu in acht te nemen om mogelijke gevaren te voorkomen.

➤ **Veilig onderhoud** BLZ. 487

➤ **Accu controleren** BLZ. 540

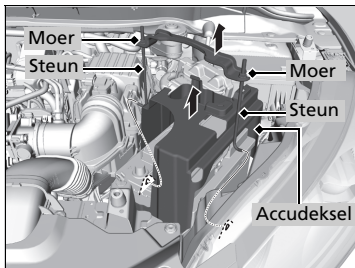
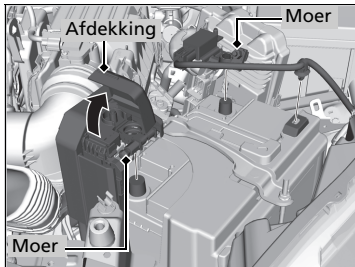

1. Zet de contactschakelaar in de stand **STUURSLOT** 0*1. Open de motorkap.
2. Draai de moer op de negatieve accukabel los, maak dan de kabel van de minpool ⊖ los.
3. Open het deksel van de pluspool van de accu. Draai de moer op de positieve accukabel los, maak dan de kabel van de ⊕-pool los.

4. Draai de moer aan beide zijden van de accubeugel los met een sleutel.
5. Trek de onderkant van elke accusteun uit het gat op de accuplaat en verwijder het samenstel van de accubeugel en de steunen.
6. Verwijder het accudeksel.

*1: Modellen met het sleutellose toegangssysteem hebben een knop **ENGINE START/STOP** in plaats van een contactslot.

Accu

Noodprocedures

Ogen: Ten minste 15 minuten spoelen met water uit een kopje of andere soort houder of container. (Water onder druk kan het oog beschadigen.) Bel onmiddellijk een arts.
Huid: Verwijder besmette kleding. Spoel de huid met grote hoeveelheden water. Bel onmiddellijk een arts.
Slikken: Drink water of melk. Bel onmiddellijk een arts.

Treft u corrosie aan, reinig dan de accupolen met een bakpoeder/wateroplossing. Reinig de polen met een vochtige handdoek. Maak de accu met een doek/handdoek droog. Smeer de polen met vet in om toekomstige corrosie tegen te gaan.

Accu vervangen

ATTENTIE

Een onjuist afgevoerde accu kan zeer schadelijk zijn voor het milieu en de volksgezondheid. Volg altijd de lokale regels voor het afvoeren van batterijen op.

Dit symbool op de accu betekent dat dit product niet als huishoudelijk afval mag worden behandeld.



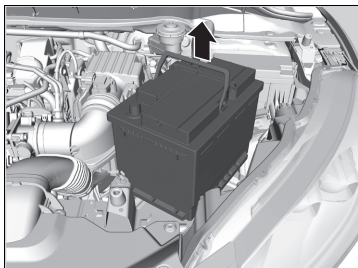

7. Haal de accu er voorzichtig uit.

► Accu vervangen

Koppel altijd eerst de ⊖ kabel los en sluit deze als laatste weer aan.

Voer deze procedure omgekeerd uit om een nieuwe accu te monteren.

De in het voertuig geïnstalleerde accu is specifiek ontworpen voor een model met start-/stopsysteem. Door gebruik van een andere accu dan dit gespecificeerde type accu wordt de levensduur van de accu mogelijk verkort en kan het start-/stopsysteem niet worden geactiveerd. Als u de accu moet vervangen, gebruik dan het voorgeschreven type. Vraag uw dealer om meer informatie.

► **Specificaties** BLZ. 608, 611

Acculabel



Acculabel

GEVAAR

- Houd vuur en vonken uit de buurt van de accu. Accu's produceren explosief gas dat explosies kan veroorzaken.
- Draag een veiligheidsbril en rubberhandschoenen bij het hanteren van de accu; door blootstelling aan de accu-elektrolyt kunt u verbranden of blind worden.
- Laat kinderen nooit in contact komen met de accu. Zorg ervoor dat iemand die de accu aanraakt zeer goed accu's kan hanteren en de gevaren ervan goed kent.
- Behandel de accu-elektrolyt extreem zorgvuldig aangezien deze verdund zwavelzuur bevat. Contact met de huid of ogen kan brandwonden veroorzaken of u blind maken.
- Lees deze handleiding zorgvuldig en begrijp deze goed voordat u de accu hanteert. Het niet naleven van de instructies kan lichamelijk letsel en schade aan het voertuig veroorzaken.
- Gebruik de accu niet als het elektrolytniveau op of onder het aanbevolen peil staat. Gebruik geen accu's met een laag elektrolytniveau, omdat deze kunnen ontploffen en ernstig letsel kunnen veroorzaken.

Knoopcel vervangen

Als de indicator niet gaat branden wanneer op de knop wordt gedrukt, vervang dan de batterij.

Inklapbare sleutel*

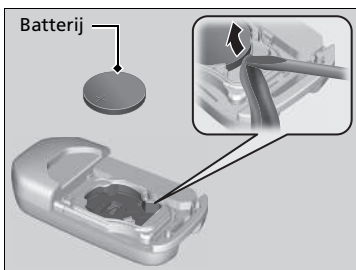
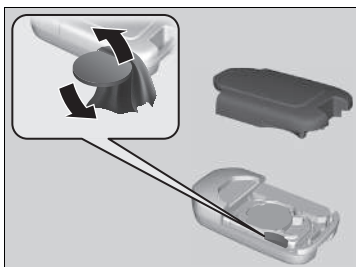

Batterijtype: CR2032

1. Verwijder de bovenste helft van de afdekking door voorzichtig met een munt op de rand te wrikken.
▶ Wikkel een doek om een munt om krassen op de inklapbare sleutel te voorkomen.
2. Verwijder de knoopcel met een kleine platte schroevendraaier.
3. Let bij het vervangen van de batterij op de juiste polariteit.

⊠ Knoopcel vervangen

⚠ ⚠ WARNING

CHEMICAL BURN HAZARD

The battery that powers the remote transmitter can cause severe internal burns and can even lead to death if swallowed. Keep new and used batteries away from children.

If you suspect that a child has swallowed the battery, seek medical attention immediately.

Een waarschuwing bevindt zich naast de accuknop*.

ATTENTIE

Een onjuist afgevoerde batterij kan milieuschade veroorzaken. Volg altijd de lokale regels voor het afvoeren van batterijen op.

Dit symbool op de batterij betekent dat dit product niet als huishoudelijk afval mag worden behandeld.



Vervangende batterijen zijn in de handel of bij een dealer verkrijgbaar.

Afstandsbediening*

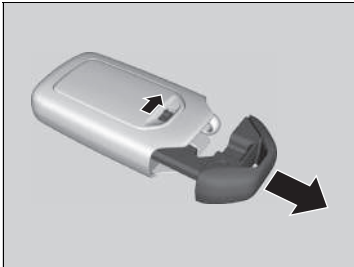

Batterijtype: CR2032

1. Verwijder de geïntegreerde sleutel.
2. Verwijder de bovenste helft van de afdekking door voorzichtig met een munt op de rand te wrikken.
 - Verwijder voorzichtig, zodat u de knoppen niet verliest.
 - Wikkel een doek om een munt om krassen op de afstandsbediening te voorkomen.
3. Let bij het vervangen van de batterij op de juiste polariteit.

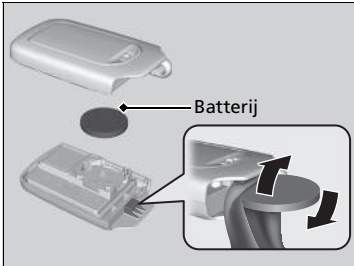

* Niet beschikbaar op alle modellen

Airconditioning

Om een goede en veilige werking van het klimaatregelsysteem te garanderen, mag het koelsysteem alleen door een gekwalificeerde monteur worden onderhouden.

Repareer de verdamper (koelspiraal) van de airconditioning nooit en vervang deze nooit door een verdamper die is verwijderd uit een gebruikt of hergebruikt voertuig.

» Airconditioning





ATTENTIE

Uitgestoten koelmiddel is schadelijk voor het milieu. Om de uitstoot van koelmiddel te voorkomen, mag u de verdamper nooit vervangen door een verdamper die is verwijderd uit een gebruikt of hergebruikt voertuig.

Het koelmiddel in het airconditioningsysteem van uw voertuig is brandbaar en kan ontbranden tijdens onderhoudswerkzaamheden wanneer de juiste procedures niet worden opgevolgd.

De sticker van de airconditioning bevindt zich onder de motorkap:



-  : Let op
-  : Ontvlambaar koelmiddel
-  : Geregistreerde monteur vereist voor onderhoud
-  : Airconditioningsysteem

Stof- en pollenfilter

■ Wanneer het stof- en pollenfilter moet worden vervangen

Vervang het stof- en pollenfilter volgens het aanbevolen onderhoudsschema van uw voertuig. Het is raadzaam om het filter zelfs eerder te vervangen als het voertuig in een stoffige omgeving heeft gereden.

📄 **Onderhoudsschema*** BLZ. 494

■ Stof- en pollenfilter vervangen

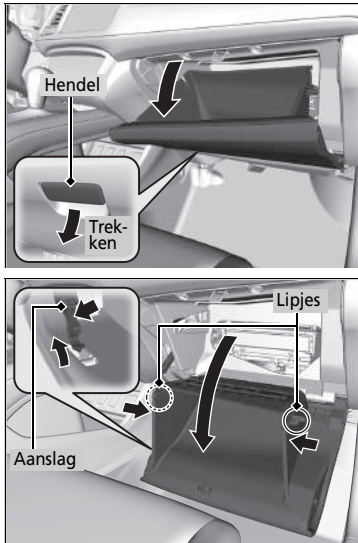

1. Open het handschoenenkastje.
2. Druk op de aanslag aan de bestuurderszijde van het handschoenenkastje om deze los te maken van het handschoenenkastje.
3. Maak de twee lipjes los door op elk zijpaneel te drukken.
4. Draai het handschoenenkastje opzij.

☒ Stof- en pollenfilter

Het gebruik van een luchtverfrisser kan het geurverdrijvende effect van het stof- en pollenfilter verminderen en de levensduur ervan verminderen.

Als de luchtstroom van het klimaatregelsysteem duidelijk afneemt en de ramen makkelijk beslaan, dient het filter wellicht te worden vervangen.

Het stof- en pollenfilter verzamelt pollen, stof en andere deeltjes in de lucht.

* Niet beschikbaar op alle modellen

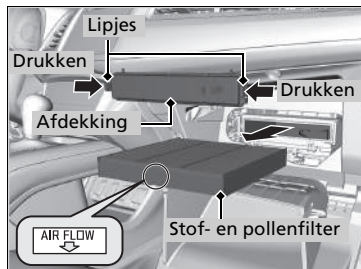

5. Druk op de lipjes op de hoeken van het filterhuisdeksel en verwijder het.
6. Verwijder het filter uit de behuizing.
7. Monteer een nieuw filter in de behuizing.
 - Zorg dat de **AIR FLOW**-pijl omlaag wijst.

► Stof- en pollenfilter

Als u niet zeker weet hoe u het stof- en pollenfilter moet vervangen, laat het dan door een dealer vervangen.

Interieurverzorging

Gebruik een stofzuiger om stof te verwijderen voordat u dat met een doek doet.

Gebruik een vochtige doek met een mengsel van een mild reinigingsmiddel en warm water om vuil te verwijderen.

Gebruik een schone doek om resten reinigingsmiddel te verwijderen.

Veiligheidsgordels reinigen

Gebruik een zachte borstel met een mengsel van milde zeep en warm water om de veiligheidsgordels te reinigen. Laat de veiligheidsgordels aan de lucht drogen. Wrijf de lus in de verankeringen van de veiligheidsgordels met een schone doek schoon.

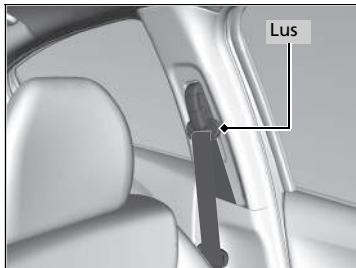

Ruiten reinigen

Gebruik hierbij een glasreinigingsmiddel.

Interieurverzorging

Mors geen vloeistoffen in het interieur van het voertuig. Elektrische apparaten en systemen kunnen defect raken indien er vloeistoffen op gemorst worden.

Gebruik geen sprays op siliconenbasis op elektrische apparaten zoals audio-apparaten en schakelaars. Dit kan tot storingen aan de apparaten of brand in het voertuig leiden.

Als per ongeluk spray op siliconenbasis op elektrische apparaten is gebruikt, raadpleeg dan uw dealer.

Afhankelijk van hun samenstelling kunnen chemicaliën en vloeibare aromaten verkleuring, rimpels en barsten veroorzaken in onderdelen op harsbasis en in bekledingsstoffen.

Gebruik geen oplosmiddelen op alkalibasis of organische oplosmiddelen zoals wasbenzine of benzine.

Wrijf na het gebruik van chemicaliën de behandelde oppervlakken voorzichtig met een droge doek schoon. Leg gebruikte doeken niet langere tijd op onderdelen op harsbasis en op bekledingsstoffen.

Zorg dat u geen vloeibare luchtverfrisser morst.

Ruiten reinigen

Aan de binnenzijde van de achterraut zijn draden aangebracht. Wrijf met een zachte doek in dezelfde richting als de draden om beschadiging van de draden te voorkomen.

■ Vloermatten *

De vloermat van de bestuurder wordt over de vloerankers gehaakt, die voorkomen dat de vloermat naar voren kan schuiven. Om de matten te verwijderen om deze te kunnen reinigen, draait u de ankerknoppen in de ontgrendelingsstand. Wanneer u de matten na het reinigen weer plaatst, draait u de ankerknoppen in de vergrendelingsstand.

Plaats geen extra vloermatten boven op de verankerde mat.

■ Leren bekleding onderhouden *

Verwijder met de stofzuiger vuil en stof vaak van het leer. Let vooral goed op de plooiën en naden. Reinig het leer met een zachte vochtige doek met een oplossing van 90% water en 10% neutrale zeep. Polijst het vervolgens met een schone, droge doek. Verwijder eventueel vuil of stof onmiddellijk van de leren bekleding.

▣ Vloermatten *

Gebruikt u vloermatten die niet tot de originele uitrusting van uw voertuig behoren, zorg er dan voor dat deze voor uw specifieke voertuig ontworpen zijn, correct passen en stevig aan de vloer bevestigd zijn.

Plaats de vloermatten voor de achterbank op de juiste wijze. Als ze niet op de juiste wijze zijn geplaatst, kunnen de vloermatten de functies van de voorstoelen hinderen.

Exterieurverzorging

Verwijder na iedere rit het stof van de carrosserie.

Inspecteer uw voertuig regelmatig op krassen in gelakte oppervlakken. Een kras in een gelakt oppervlak kan carrosserieroest tot gevolg hebben. Ontdekt u een kras, repareer deze dan zo snel mogelijk.

Voertuig wassen

Was het voertuig regelmatig. Was het voertuig vooral onder de volgende omstandigheden:

- Na een rit op wegen met strooizout.
- Na een rit over kustwegen.
- Indien teer, roet, vogeluitwerpselen, insecten of boomsappen op gelakte oppervlakken zijn terecht gekomen.

Gebruik van een automatische autowasstraat

- Klap de buitenspiegels naar binnen.
 - Schakel de ruitenwissers met automatisch wisinterval uit*.
- Zorg dat u de instructies van de automatische autowasstraat opvolgt.

Hogedrukreinigers gebruiken

- Houd voldoende afstand tussen de spuitmond van de reiniger en de carrosserie van het voertuig.
- Ga met name voorzichtig te werk rondom de ruiten. Staat u op te korte afstand van het voertuig, dan kan water in het interieur binnendringen.
- Spuit geen water onder hoge druk rechtstreeks in het motorcompartiment. Gebruik in plaats daarvan water met lage druk en een mild reinigingsmiddel.

* Niet beschikbaar op alle modellen

Voertuig wassen

Spuit geen water in de luchtinlaten of het motorcompartiment. Dit kan storingen veroorzaken.



■ Was aanbrengen

Een zorgvuldig aangebrachte autocarrosseriewaslaag helpt de lak van uw voertuig tegen de elementen te beschermen. Was verdwijnt na verloop van tijd en na blootstelling van de autolak aan de elementen; breng daarom tijdig een nieuwe waslaag aan.

■ Bumpers en andere gelakte kunststof delen onderhouden

Is benzine, olie, motorcoelvoeistof of accuvoeistof terecht gekomen op onderdelen die van kunststof zijn vervaardigd, dan kunnen deze onderdelen vlekken gaan vertonen of kan de coating loslaten. Wrijf deze onderdelen in dat geval onmiddellijk schoon met een zachte doek en water.

■ Ruiten reinigen

Gebruik hierbij een glasreinigingsmiddel.

■ Aluminiumvelgen onderhouden

Aluminium is vatbaar voor veroudering door de inwerking van zout en andere wegvervuilingen. Verwijder dit zo snel mogelijk met een spons en een mild reinigingsmiddel. Gebruik geen agressieve chemicaliën (inclusief bepaalde in de handel verkrijgbare velgenreinigingsmiddelen) of een harde borstel. Deze kunnen de transparante lak van aluminiumvelgen beschadigen, die voorkomt dat het aluminium corrodeert en verkleurt.

» Was aanbrengen

ATTENTIE

Chemische oplosmiddelen en krachtige reinigingsmiddelen kunnen schade aan de lak, en aan metalen en kunststoffen onderdelen van uw voertuig veroorzaken. Veeg gemorste brandstof direct op.

» Bumpers en andere gelakte kunststof delen onderhouden

Raadpleeg een dealer over het juiste materiaal voor het repareren van gelakte oppervlakken van onderdelen die van kunststof zijn vervaardigd.

■ Beslagen lenzen van de buitenverlichting

De binnenzijde van de lenzen van de exterieurlichten (koplampen, remlichten, enz.) kan tijdelijk beslaan wanneer u in de regen hebt gereden of nadat het voertuig is gewassen in een wasstraat. In de lenzen kan ook condensatie ophopen als er een groot genoeg verschil is tussen de omgevingstemperatuur en de temperatuur in de lens (zoals ook de ruiten van het voertuig beslaan in regenachtige omstandigheden). Deze omstandigheden zijn natuurlijke processen en geen constructiefout van de buitenverlichting.

Door het ontwerp van de lens kan vocht op het frame van de lens ontstaan. Ook dit is geen defect.

Echter, als u ziet dat zich grote hoeveelheden water ophopen of dat er grote waterdruppels in de lens ontstaan, laat uw voertuig dan door een dealer inspecteren.

Onverwachte gebeurtenissen

In dit hoofdstuk worden problemen beschreven die soms kunnen optreden en maatregelen die u kunt nemen om de problemen te verhelpen.

Gereedschappen

Soorten gereedschappen..... 556

Bij een lekke band

Lekke band tijdelijk repareren* 557

Lekke band verwisselen* 568

Motor start niet

Motor controleren..... 575

Bij een zwakke batterij van de sleutellose
afstandsbediening 577

Noodstop motor 578

Procedure voor starten met startkabels..... 579

Schakelhendel kan niet worden bewogen... 582

Oververhitting

Wat te doen bij oververhitting 583

Controlelampje, gaat branden/knipperen

Controlelampje lage oliedruk brandt 585

Controlelampje laadsysteem brandt 585

Storingsindicatielamp brandt of knippert..... 586

Controlelampje remsysteem (rood) brandt.... 586

Als het systeemplampje van het elektrisch
stuurbeveiligingssysteem (EPS) gaat
branden..... 587

Controlelampje van de elektrische
parkeerrem brandt..... 588

Controlelampje lage bandenspanning/
bandenspanningswaarschuwing brandt/
gaat knipperen 589

Als het symbool laag oliepeil verschijnt..... 590

Het PGM-FI-symbool verschijnt 590

Zekeringen

Locaties van zekeringen..... 591

Zekeringen controleren en vervangen ... 599

Slepen in noodsituaties 600

Wanneer u de achterklep niet kunt openen ... 603

Bijtanken

Bijtanken met een jerrycan 605

* Niet beschikbaar op alle modellen

Soorten gereedschappen

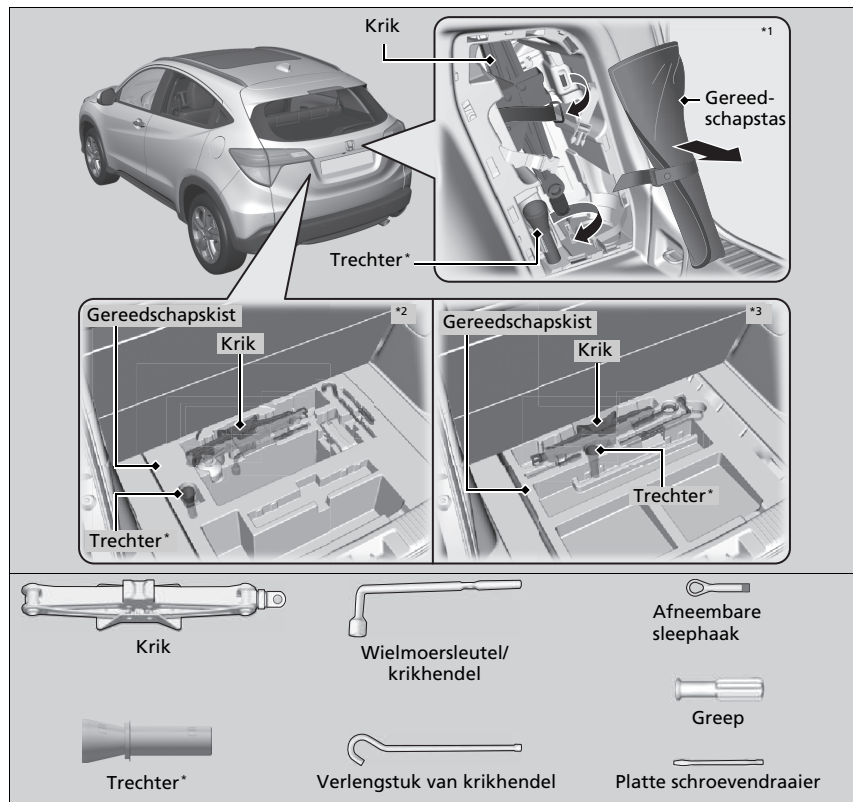

Soorten gereedschappen

De gereedschappen zijn opgeborgen in de bagageruimte.

*1: Modellen met bandenreparatiekit, modellen met mistlampen voor

*2: Modellen met bandenreparatiekit, modellen zonder mistlampen voor

*3: Modellen met compact reservewiel

* Niet beschikbaar op alle modellen

Lekke band tijdelijk repareren *

Als de band een grote snee of een andere ernstige beschadiging heeft, moet u het voertuig laten wegslepen. Alleen als de band een kleine lekkage vertoont, bijvoorbeeld door een spijker, kunt u de tijdelijke bandenreparatiekit gebruiken. Rijd vervolgens naar het dichtstbijzijnde tankstation voor een definitieve reparatie.

Wanneer een band tijdens het rijden lek raakt, pak het stuurwiel dan stevig beet en rem geleidelijk om snelheid te minderen. Stop vervolgens op een veilige plek.

1. Parkeer het voertuig op een vaste, vlakke en niet-gladde ondergrond en schakel de parkeerrem in.

Modellen met continu variabele transmissie

2. Zet de schakelhendel in **P**.

Modellen met handgeschakelde transmissie

2. Zet de schakelhendel in **R**.

Alle modellen

3. Schakel de alarmknipperlichten in en zet de contactschakelaar in de stand **STUURSLOT 0***1.
▶ Maak een eventuele aanhanger/caravan los.

*1: Modellen met het sleutellose toegangssysteem hebben een knop **ENGINE START/STOP** in plaats van een contactslot.

* Niet beschikbaar op alle modellen

⊗ Lekke band tijdelijk repareren *

Gebruik de kit niet in de volgende omstandigheden. Neem echter contact op met een dealer of met de wegenwacht om het voertuig te laten slepen.

- De houdbaarheidsdatum van het dichtingsmiddel voor de band is verlopen.
- Het voertuig heeft minimaal één lekke band.
- Het gat of de snee is groter dan 4 mm.
- De zijkant van de band is beschadigd of de lekkage bevindt zich buiten het contactvlak van de band.



Als de lekkage:	Gebruik kit
Kleiner is dan 4 mm	Ja
Groter is dan 4 mm	Nee

- De beschadiging is ontstaan door het rijden met banden met een zeer lage bandenspanning.
- De hiel van de band bevindt zich niet op de juiste plaats.
- De velg is beschadigd.

Verwijder de spijker of schroef die de band doorboorde, niet. Als u ze verwijdert, is het mogelijk dat u de lekkage niet met de kit kunt herstellen.

■ Voorbereidingen voor tijdelijke reparatie van lekke band

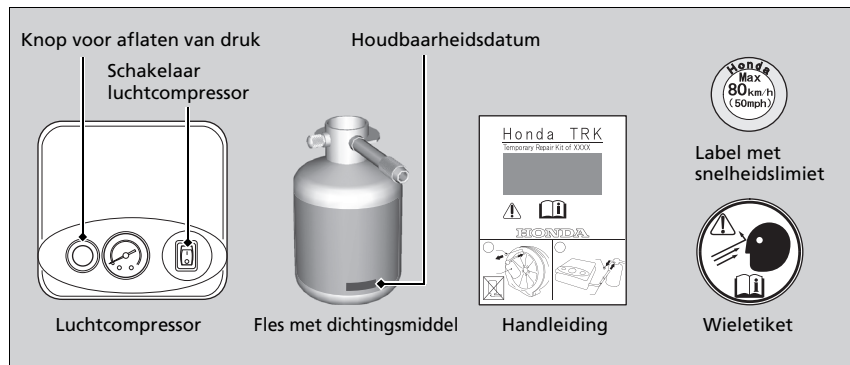

► Voorbereidingen voor tijdelijke reparatie van lekke band

Lees aandachtig de handleiding die bij de kit is geleverd als u een band tijdelijk wilt repareren.

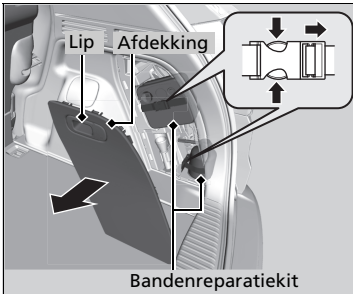

Modellen met mistlampen voor

1. Open de achterklep.
2. Trek aan de lip om de compartimentafdekking te openen die zich rechts in de bagageruimte bevindt.
3. Neem de kit uit het compartiment.
4. Plaats de kit rechtop op een vlakke ondergrond in de buurt van de lekke band, uit de buurt van verkeer. Plaats de kit niet op de zijkant.

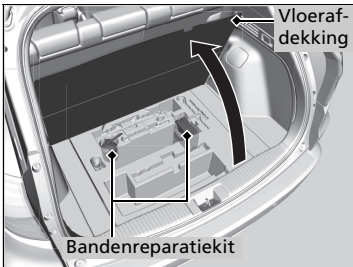

Modellen zonder mistlampen voor

1. Trek de riem omhoog en open de afdekking in de vloer van de bagageruimte.
2. Haal de kit uit de doos.
3. Plaats de kit rechtop op een vlakke ondergrond in de buurt van de lekke band, uit de buurt van verkeer. Plaats de kit niet op de zijkant.

Dichtingsmiddel en lucht injecteren

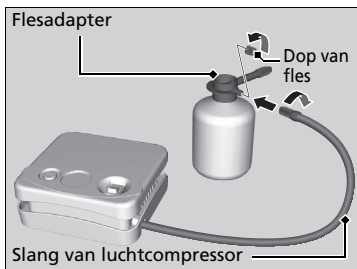
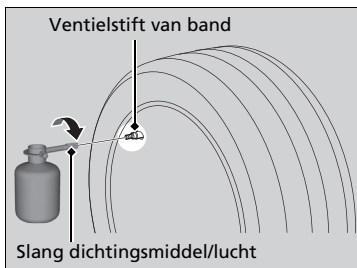
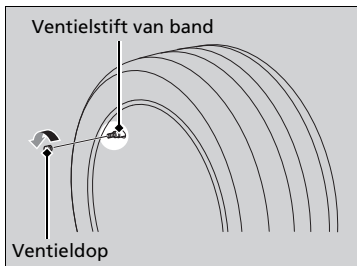

1. Verwijder de ventieldop van de ventielstift van de band.

2. Schud de fles met dichtingsmiddel.

3. Bevestig de slang voor dichtingsmiddel/lucht op de ventielstift van de band. Schroef de bevestiging vast tot deze goed vast zit.

► Zorg dat u de fles rechtop houdt om ervoor te zorgen dat al het dichtingsmiddel in de band vloeit.

4. Verwijder de dop van de fles van de flesadapter.

5. Bevestig de slang van de luchtcompressor op de flesadapter. Schroef de bevestiging vast tot deze goed vast zit.

►► Dichtingsmiddel en lucht injecteren

⚠ WAARSCHUWING

Het bandendichtingsmiddel bevat schadelijke bestanddelen die dodelijk kunnen zijn bij inslikken.

Indien het middel per ongeluk toch wordt ingeslikt, moet overgeven worden vermeden! Aanbevolen wordt om veel water te drinken en onmiddellijk medische hulp te zoeken.

In geval van aanraking met de huid of ogen, spoelen met koel water en zo nodig medische hulp zoeken.

Houd de fles met het dichtingsmiddel buiten bereik van kinderen.

Schud de fles niet nadat de flesdop is verwijderd. Als u de fles schudt nadat de dop is verwijderd, kunt u dichtingsmiddel morsen.

Bij koude temperaturen is het mogelijk dat het dichtingsmiddel niet goed vloeibaar is. Warm in dit geval het product vóór gebruik vijf minuten op.

Het dichtingsmiddel is vervaardigd op basis van latex en kan permanente vlekken op kleding en andere materialen veroorzaken. Wees voorzichtig tijdens het gebruik en veeg het product meteen op indien u morst.

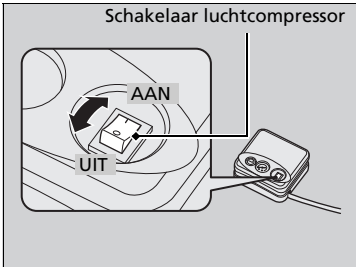
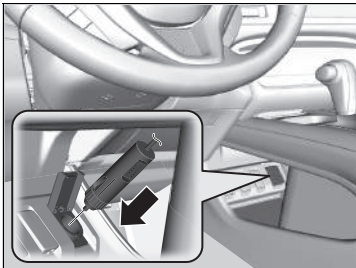

Schakelaar luchtcompressor

6. Sluit de compressor aan op de accessoirevoeding.
 - Zorg dat het snoer niet klem komt te zitten in een portier of raam.
 - **Accessoirevoeding** BLZ. 214
7. Start de motor.
 - Laat de motor draaien terwijl het dichtingsmiddel en de lucht worden ingespoten.
 - **Koolmonoxidegas** BLZ. 82
8. Schakel de luchtcompressor in om de band op te pompen.
 - De compressor begint dichtingsmiddel en lucht in te spuiten in de band.
9. **Modellen met 215/60R16 95H-banden**
 Nadat de luchtdruk voor 210 kPa (2,1 bar)/achter 200 kPa (2,0 bar) heeft bereikt, schakelt u de kit uit.
 - **Modellen met 215/55R17 94V-banden**
 Nadat de luchtdruk voor 220 kPa (2,2 bar)/achter 210 kPa (2,1 bar) heeft bereikt, schakelt u de kit uit.
 - Controleer de luchtdrukmeter op de luchtcompressor.

► Dichtingsmiddel en lucht injecteren

⚠ WAARSCHUWING

Door de motor te laten draaien in een (deels) afgesloten ruimte ontstaat er mogelijk een snelle opeenstapeling van schadelijke koolmonoxide.

Door het inademen van dit kleur- en geurloze gas kunt u het bewustzijn verliezen, hetgeen zelfs de dood tot gevolg kan hebben. Laat de motor enkel in de openlucht draaien voor gebruik van de luchtcompressor.

ATTENTIE

Bedien de luchtcompressor van de tijdelijke bandenreparatiekit niet langer dan 15 minuten. De luchtcompressor kan oververhit raken en permanent worden beschadigd.

Zolang het dichtingsmiddel nog niet volledig is ingespoten, geeft de drukketer een hogere druk aan dan in werkelijkheid. Nadat het dichtingsmiddel volledig is ingespoten, zakt de druk en gaat deze opnieuw omhoog als de band met lucht wordt gevuld. Dit is normaal. Om de luchtdruk nauwkeurig te kunnen meten schakelt u de luchtcompressor pas uit nadat het dichtingsmiddel volledig is ingespoten.

Als de vereiste luchtdruk niet binnen de 10 minuten wordt bereikt, heeft de band mogelijk een te grote beschadiging opgelopen en is een reparatie met deze kit niet toereikend. In dit geval moet het voertuig worden weggesleept.

Bezoek een Honda-dealer voor een nieuwe fles met dichtingsmiddel en een juiste afvoer van de lege fles.

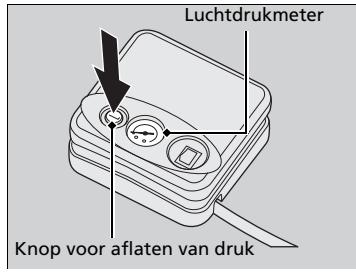

10. Koppel de kit los van het stopcontact voor accessoires.
11. Schroef de slang voor dichtingsmiddel/lucht los van de ventielstift van de band. Breng de ventieldop weer aan.
12. Druk op de knop voor het aflaten van druk tot de meter 0 kPa (0 bar) aangeeft.

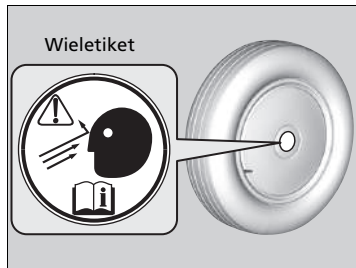

13. Plak het wieletiket op de vlakke ondergrond van het wiel.
 - De ondergrond van het wiel moet schoon zijn om ervoor te zorgen dat het label goed blijft zitten.

Het dichtingsmiddel in de band verdelen

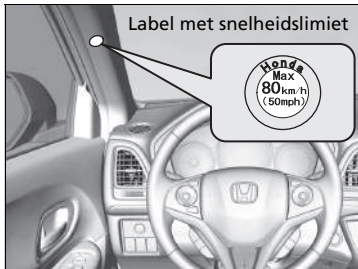

1. Plak het label met de snelheidslimiet op de aangegeven locatie.
2. Rijd ongeveer 10 minuten met het voertuig.
 - Rijd niet sneller dan 80 km/u.
3. Parkeer het voertuig op een veilige plek.

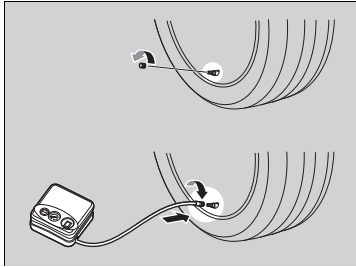

4. Controleer de bandenspanning opnieuw met de meter op de luchtcompressor.
 - Schakel de luchtcompressor niet in om de druk te controleren.
5. Als de bandenspanning:
 - Minder dan 130 kPa (1,3 bar):
Niet oppompen of doorrijden. In dat geval is het lek te ernstig. Bel een garage of de wegwacht om uw voertuig te laten slepen.
 - **Slepen in noodsituaties** BLZ. 600

Modellen met 215/60R16 95H-banden

- Voor: 210 kPa (2,1 bar)/achter: 200 kPa (2,0 bar) of meer:

Modellen met 215/55R17 94V-banden

- Voor: 220 kPa (2,2 bar)/achter: 210 kPa (2,1 bar) of meer:
Rijd nog 10 minuten door of tot het dichtstbijzijnde tankstation. Rijd niet sneller dan 80 km/u.
- Als de luchtdruk na 10 minuten rijden niet daalt, hoeft u de druk niet meer te controleren.

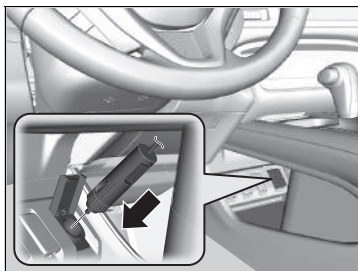

Schakelaar luchtcompressor

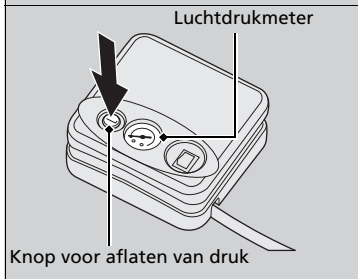
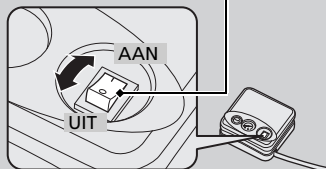

Modellen met 215/60R16 95H-banden

- Hoger dan 130 kPa (1,3 bar), maar lager dan voor: 210 kPa (2,1 bar)/achter: 200 kPa (2,0 bar): Schakel de luchtcompressor in om de band op te pompen tot de bandenspanning voor: 210 kPa (2,1 bar) /achter: 200 kPa (2,0 bar) bereikt.

Modellen met 215/55R17 94V-banden

- Hoger dan 130 kPa (1,3 bar), maar lager dan voor: 220 kPa (2,2 bar)/achter: 210 kPa (2,1 bar): Schakel de luchtcompressor in om de band op te pompen tot de bandenspanning voor: 220 kPa (2,2 bar) /achter: 210 kPa (2,1 bar) bereikt.

➤ Dichtingsmiddel en lucht injecteren

BLZ. 560

Rijd vervolgens voorzichtig nog 10 minuten of totdat u het volgende tankstation bereikt.

Rijd niet sneller dan 80 km/u.

► Herhaal deze procedure zo lang als de luchtdruk binnen dit bereik ligt.

6. Pak de kit weer in en berg deze op de juiste plaats op.

►► Het dichtingsmiddel in de band verdelen

⚠ WAARSCHUWING

Door de motor te laten draaien in een (deels) afgesloten ruimte ontstaat er mogelijk een snelle opeenstapeling van schadelijke koolmonoxide.

Door het inademen van dit kleur- en geurloze gas kunt u het bewustzijn verliezen, hetgeen zelfs de dood tot gevolg kan hebben. Laat de motor enkel in de openlucht draaien voor gebruik van de luchtcompressor.

Een zachte band oppompen

U kunt de kit gebruiken om een niet-lekke band met een te lage bandspanning op te pompen.

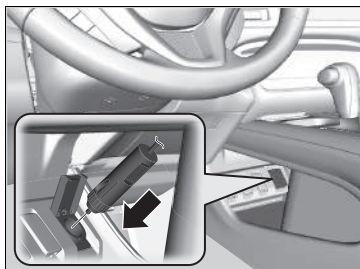
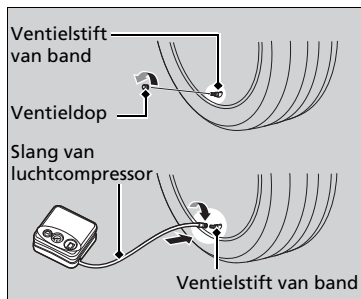

1. Haal de kit uit de doos.

► Voorbereidingen voor tijdelijke reparatie van lekke band BLZ. 558

2. Plaats de kit recht op op een vlakke ondergrond in de buurt van de lekke band, uit de buurt van verkeer. Plaats de kit niet op de zijkant.
3. Verwijder de ventieldop van de ventielstift van de band.
4. Bevestig de luchtcompressorslang op de ventielsteel.
Schroef de bevestiging vast tot deze goed vast zit.

5. Sluit de compressor aan op de accessoiresvoeding.

- Zorg dat het snoer niet klem komt te zitten in een portier of raam.

► Accessoiresvoeding BLZ. 214

6. Start de motor.

- Laat de motor draaien terwijl het dichtingsmiddel en de lucht worden ingespoten.

► Koolmonoxidegas BLZ. 82

► Een zachte band oppompen

⚠ WAARSCHUWING

Door de motor te laten draaien in een (deels) afgesloten ruimte ontstaat er mogelijk een snelle opeenstapeling van schadelijke koolmonoxide.

Door het inademen van dit kleur- en geurloze gas kunt u het bewustzijn verliezen, hetgeen zelfs de dood tot gevolg kan hebben. Laat de motor enkel in de openlucht draaien voor gebruik van de luchtcompressor.

ATTENTIE

Bedien de luchtcompressor van de tijdelijke bandenreparatiekit niet langer dan 15 minuten. De luchtcompressor kan oververhit raken en permanent worden beschadigd.

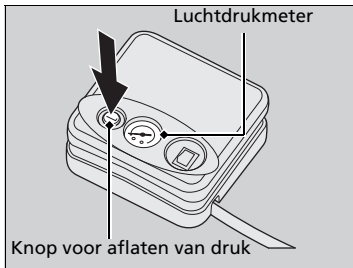
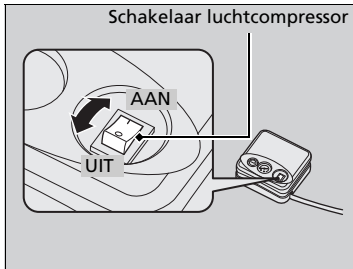

7. Schakel de luchtcompressor in om de band op te pompen.
 - De compressor pompt lucht in de band.
 - Als u de motor gestart hebt, laat deze dan draaien tijdens het pompen.
8. Pomp de band op tot de opgegeven luchtdruk is bereikt.
9. Zet de kit uit.
 - Controleer de manometer op de luchtcompressor.
 - Druk op de knop voor het aflaten van druk als de band te hard is opgepompt.
10. Koppel de kit los van het stopcontact voor accessoires.
11. Maak de luchtslang los van het ventiel in de band. Breng de ventieldop weer aan.
12. Druk op de knop voor het aflaten van druk tot de meter 0 kPa (0 bar) aangeeft.
13. Pak de kit weer in en berg deze op de juiste plaats op.

Lekke band verwisselen*

Wanneer een band tijdens het rijden lek raakt, pak het stuurwiel dan stevig beet en rem geleidelijk om snelheid te minderen. Stop vervolgens op een veilige plek. Verwissel de lekke band met de thuiscomeer. Ga zo snel mogelijk naar een dealer om de normale band te laten repareren of vervangen.

1. Parkeer het voertuig op een vaste, vlakke en niet-gladde ondergrond en schakel de parkeerrem in.

Modellen met continu variabele transmissie

2. Zet de schakelhendel in **P**.

Modellen met handgeschakelde transmissie

2. Zet de schakelhendel in **R**.

Alle modellen

3. Schakel de alarmknipperlichten in en zet de contactschakelaar in de stand **STUURSLOT** **0***1.

►► Lekke band verwisselen*

Neem de volgende voorzorgsmaatregelen voor de thuiscomeer:

Controleer regelmatig de bandenspanning van de thuiscomeer. Deze moet op de gespecificeerde druk zijn ingesteld. Gespecificeerde druk: 420 kPa (4,2 bar).

Rijd met een aangebrachte thuiscomeer nooit sneller dan 80 km/u. Vervang de thuiscomeer zo snel mogelijk door een normaal wiel.

De thuiscomeer is specifiek ontworpen voor dit model. Gebruik hem nooit voor een ander voertuig. Gebruik geen ander type thuiscomeer voor uw voertuig.

Monteer geen sneeuwkettingen aan de thuiscomeer. Wanneer een voorband met sneeuwketting lek raakt, verwijder dan een van de normale achterbanden en verwissel deze met de thuiscomeer. Verwijder de lekke voorband en verwissel deze met de normale band die u aan de achterkant verwijderde. Monteer de sneeuwkettingen op de voorband.

Deze band zorgt voor een ruwere rit en minder tractie op bepaalde wegen. Wees daarom nog aandachtiger tijdens het rijden.

Gebruik slechts één thuiscomeer tegelijkertijd.

Het compact reservewiel is kleiner dan een normale band. Bij gebruik van een thuiscomeer is de afstand tussen het voertuig en de ondergrond kleiner. De onderkant van uw voertuig kan beschadigd raken als u over puin of oneffen wegoppervlakken rijdt.

*1: Modellen met het sleutelloze toegangssysteem hebben een knop **ENGINE START/STOP** in plaats van een contactslot.

* Niet beschikbaar op alle modellen

■ Voorbereidingen voor verwisselen van lekke band

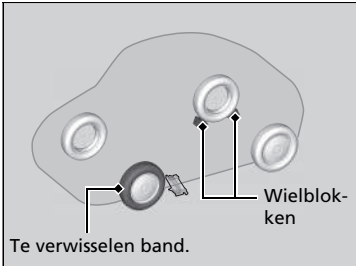
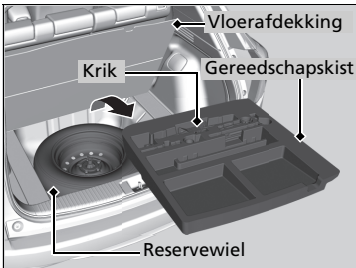

1. Open de afdekking in de vloer van de bagageruimte.
2. Neem de gereedschapskist uit de bagageruimte.
3. Neem de wielmoersleutel, de krikhendel en de krik uit de gereedschapskist.
4. Draai de vleugelbout los en verwijder de conische afstandshouder. Verwijder vervolgens het reservewiel.
5. Plaats een wielblok of een steen voor en achter het wiel (diagonaal ten opzichte van de lekke band).

►► Lekke band verwisselen*

WAARSCHUWING: De krik mag alleen worden gebruikt in noodgevallen en niet voor het omwisselen van de zomer- en winterbanden of andere normale onderhouds- of reparatiewerkzaamheden.

De vorm van de gereedschapskist varieert per model.

ATTENTIE

Gebruik geen krik die niet naar behoren functioneert. Neem telefonisch contact op met uw dealer of een professionele sleepdienst.

* Niet beschikbaar op alle modellen



6. Plaats het reservewiel (wielzijde naar boven) onder de carrosserie in de buurt van de te verwisselen band.



7. Draai iedere wielmoer ongeveer één omwenteling los met behulp van de wielmoersleutel.

De krik plaatsen

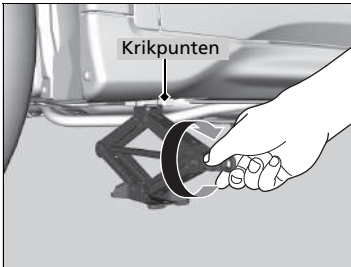
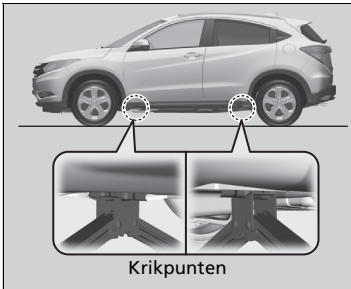

1. Plaats de krik onder het dichtstbijzijnde kriksteunpunt bij het te verwisselen wiel.

2. Draai de eindsteun rechtsom (zie afbeelding) totdat de bovenkant van de krik tegen het kriksteunpunt komt.
- Zorg dat de lip aan het kriksteunpunt in de inkeping van de krik valt.

De krik plaatsen

⚠ WAARSCHUWING

Het voertuig kan gemakkelijk van de krik rollen en iemand die eronder ligt ernstig letsel toebrengen.

Volg de aanwijzingen voor het verwisselen van een band nauwkeurig op. Terwijl het voertuig op een krik steunt, mag niemand zich met een deel van zijn lichaam onder het voertuig bevinden.

WAARSCHUWING: De krik dient op een vlakke en stabiele ondergrond te worden geplaatst op hetzelfde niveau als dat het voertuig is geparkeerd.

De bij uw voertuig geleverde krik is voorzien van de volgende sticker.

1.	2.	3.

1. Zie de gebruikershandleiding.
2. Begeef u nooit onder het voertuig wanneer het door een krik wordt ondersteund.
3. Plaats de krik onder het verstevigde gedeelte.

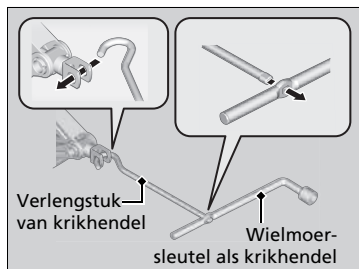

3. Gebruik het verlengstuk van de krikhendel en de wielmoersleutel om het voertuig omhoog te brengen totdat de lekke band de grond niet meer raakt.

►► De krik plaatsen

Gebruik de krik niet wanneer personen of bagage in het voertuig aanwezig zijn.

Gebruik de bij uw voertuig geleverde krik. Andere krikken ondersteunen het gewicht ("lading") wellicht niet of passen niet in het kriksteunpunt.

De volgende instructies moeten worden gevolgd voor een veilig gebruik van de krik:

- Gebruik de krik niet bij een draaiende motor.
- Gebruik de krik alleen op een stevige en vlakke ondergrond.
- Gebruik de krik alleen op de kriksteunpunten.
- Stap niet in het voertuig tijdens gebruik van de krik.
- Plaats geen voorwerpen op of onder de krik.

Lekke band verwisselen

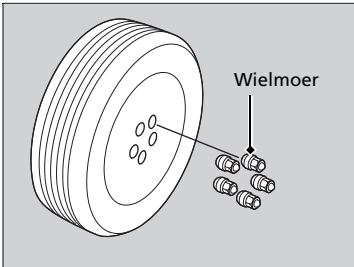

1. Verwijder de wielmoeren en de lekke band.

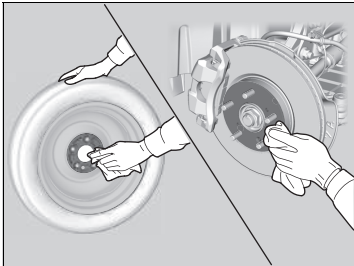

2. Maak de montagevlakken van het wiel schoon met een schone doek.

3. Monteer het reservewiel.

4. Draai de wielmoeren vast tot deze de lippen rond de montageopeningen raken en stop met draaien.

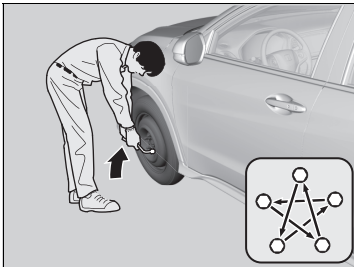

5. Laat het voertuig zakken en verwijder de krik. Zet de wielmoeren vast in de volgorde van de afbeelding. Herhaal deze procedure twee of drie keer.

Wielmoeraanhaalmoment:
108 Nm (11 kgf-m)

►► Lekke band verwisselen

Haal de wielmoeren niet te strak aan door extra kracht uit te oefenen met uw voet of een pijp.

Lekke band opbergen

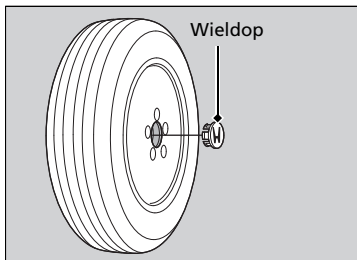

1. Verwijder de wieldop in het midden.

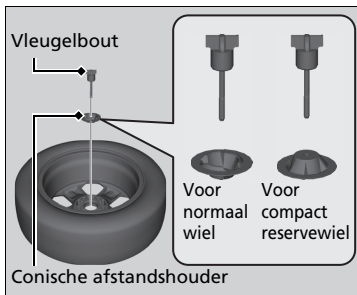

2. Haal de conische afstandhouder los van de vleugelbout, draai deze om en plaats hem terug op de bout.
3. Plaats de lekke band met de bovenzijde omlaag in de opbergruimte voor de reserveband.
4. Bevestig het wiel met de lekke band met behulp van de vleugelbout.
5. Berg de krik en de wielmoersleutel goed op in de gereedschapskist.
6. Berg de kist op in de bagageruimte.

Lekke band opbergen

⚠ WAARSCHUWING

Losse spullen kunnen bij een ongeval door het interieur worden geslingerd en inzittenden ernstig verwonden.

Berg het wiel, de krik en het gereedschap veilig op voordat u opnieuw vertrekt.

Waarschuwingssysteem voor bandenspanning en het reservewiel

Als u een lekke band vervangt door het compacte reservewiel, gaat het controlelampje  branden terwijl u rijdt. Na een paar kilometer zal het controlelampje kort knipperen en vervolgens blijven branden, maar dit is normaal.

Kalibreer het waarschuwingssysteem voor bandenspanning wanneer u de band vervangt door een geschikte normale band.

► Kalibratie van het waarschuwingssysteem voor bandenspanning BLZ. 455

Motor controleren

Als de motor niet start, moet u de startmotor controleren.

Motor controleren

Wanneer de motor onmiddellijk moet worden gestart, gebruik dan een ander voertuig om de motor met startkabels te starten.

Procedure voor starten met startkabels

BLZ. 579

Conditie startmotor

Controlelijst

Startmotor start niet of start heel langzaam.

De accu is wellicht leeg. Controleer alle items aan de rechterzijde en neem de nodige maatregelen.

Modellen met sleutelloos toegangssysteem

Controleer het multi-informatiedisplay op berichten.

- Wanneer  verschijnt

➤ **Bij een zwakke batterij van de sleutelloze afstandsbediening** BLZ. 577

▶ Zorg ervoor dat de afstandsbediening zich binnen het werkbereik bevindt.

➤ **Werkingsbereik van knop ENGINE START/STOP** BLZ. 173

Controleer de helderheid van de interieurverlichting.

Schakel de interieurverlichting in en controleer de helderheid.

- Wanneer de interieurverlichting is gedimd of niet wordt ingeschakeld ➤ **Accu** BLZ. 540
- Wanneer de interieurverlichting normaal wordt ingeschakeld ➤ **Zekeringen** BLZ. 591

De startmotor start normaal, maar de motor wordt niet gestart.

Er kan een zekeringstoring zijn.

Controleer alle items aan de rechterzijde en neem de nodige maatregelen.

Bekijk de motorstartprocedure.

Volg de instructies en probeer de motor opnieuw te starten.

➤ **Motor starten** BLZ. 397, 400

Controleer het controlelampje van het startblokkeringsysteem.

Wanneer het controlelampje van het startblokkeringsysteem knippert, kan de motor niet worden gestart.

➤ **Startblokkeringsysteem** BLZ. 163

Controleer het brandstofpeil.

Er moet voldoende brandstof in de tank aanwezig zijn.

➤ **Brandstofmeter** BLZ. 132

Controleer de zekering.

Controleer alle zekeringen of laat uw voertuig controleren door een dealer.

➤ **Zekeringen controleren en vervangen** BLZ. 599

Wanneer de storing blijft bestaan:

➤ **Slepen in noodsituaties** BLZ. 600

Conditie startmotor

Controlelijst

De startmotor start normaal, maar de motor wordt niet gestart.

Er kan een probleem met de zekeringen zijn. Controleer alle items aan de rechterzijde en neem de nodige maatregelen.

Dieselmodellen

Laat het voertuig door een dealer controleren. Als de storingsindicatielamp gaat branden of als **PGM-FI op het multi-informatiedisplay verschijnt onder de volgende omstandigheden:**

- De brandstoftank is leeg.
- **Controlelampje laag brandstofpeil** BLZ. 93

Dieselmodellen

Laat het brandstoffilter door een dealer controleren en laat zo nodig water aftappen.

 wordt weergegeven op het multi-informatiedisplay.

- **Water aftappen** BLZ. 126
 - **Waarschuwings- en informatieberichten op multi-informatiedisplay** BLZ. 126
-

Modellen met sleutelloos toegangssysteem

Bij een zwakke batterij van de sleutelloze afstandsbediening

Als u de zoemer hoort, wordt  weergegeven op het multi-informatiedisplay, knippert het controlelampje op de knop **ENGINE START/STOP** en start de motor niet. Start de motor als volgt.

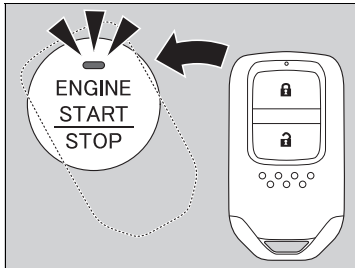

1. Raak het midden van de knop **ENGINE START/STOP** met het **H**-logo op de afstandsbediening aan terwijl het controlelampje op de knop **ENGINE START/STOP** knippert. De knoppen op de afstandsbediening moeten naar u toe zijn gericht.
 - Het controlelampje knippert ongeveer 30 seconden.

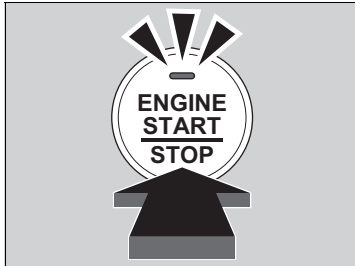

2. Trap het rempedaal (continu variabele transmissie) of het koppelingspedaal (handgeschakelde transmissie) in en druk op de knop **ENGINE START/STOP** binnen de 10 seconden nadat u de zoemer hoorde en het controlelampje blijft branden.
 - Als u het pedaal niet intrapt, verandert de modus in ACCESSOIRE.

Modellen met sleutelloos toegangssysteem

Noodstop motor

De knop **ENGINE START/STOP** kan worden gebruikt om de motor vanwege een noodsituatie zelfs tijdens het rijden te stoppen. Als u de motor moet stoppen, voer dan een van de volgende acties uit:

- Houd de knop **ENGINE START/STOP** circa twee seconden ingedrukt.
- Druk de knop **ENGINE START/STOP** twee keer goed in.

Het stuurwiel kan niet worden vergrendeld.

Modellen met continu variabele transmissie

De voedingsmodus staat in de stand ACCESSOIRE wanneer de motor gestopt is. Om de modus te veranderen naar VOERTUIG UIT, zet u de schakelhendel naar **P** nadat het voertuig volledig tot stilstand is gekomen. Druk vervolgens tweemaal op de knop **ENGINE START/STOP** zonder het rempedaal in te trappen.

Modellen met handgeschakelde transmissie

De voedingsmodus verandert in VOERTUIG UIT. Het voertuig komt volledig tot stilstand. Druk hierna drie keer op de knop **ENGINE START/STOP** zonder het koppelingspedaal in te trappen.

» Noodstop motor

Druk de knop tijdens het rijden niet in tenzij het absoluut noodzakelijk is dat u de motor uitschakelt.

Procedure starten met startkabels

Schakel de stroomtoevoer uit naar elektrische apparaten zoals het audiosysteem en de verlichting. Schakel de motor uit en open vervolgens de motorkap.

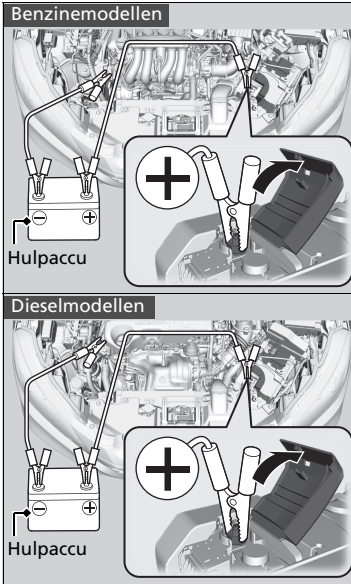

1. Sluit de eerste hulpstartkabel aan op de \oplus pool van de accu in uw voertuig.
 - ▶ Verwijder het deksel van de zekeringkast onder de motorkap.
 - ▣ **Zekeringkast in motorcompartiment** BLZ. 593
2. Sluit het andere uiteinde van de eerste hulpstartkabel aan op de \oplus pool van de hulpaccu.
 - ▶ Maak alleen gebruik van een 12V-hulpaccu.
 - ▶ Als u een auto-acculader gebruikt om uw 12 Volt-accu op te laden, selecteer dan een laadspanning lager dan 15 Volt. Raadpleeg de handleiding van de oplader voor de juiste instelling.
3. Sluit de tweede hulpstartkabel aan op de \ominus pool van de hulpaccu.

Procedure voor starten met startkabels

⚠ WAARSCHUWING

Als u niet de correcte procedure volgt, kan een accu exploderen en omstanders ernstig letsel toebrengen.

Houd vonken, open vuur en rookartikelen bij de accu vandaan.

ATTENTIE

Als een accu aan extreme koude wordt blootgesteld, kan het zich daarin bevindende elektrolyt bevroren. Door te proberen een bevroren accu met behulp van startkabels te starten, kan de accu openbarsten.

Sluit de klemmen van de hulpstartkabels stevig aan, zodat deze niet losraken wanneer de motor trilt. Haal de hulpstartkabels niet door elkaar en zorg dat de kabeluiteinden elkaar niet raken tijdens het aansluiten of loskoppelen van de hulpstartkabels.

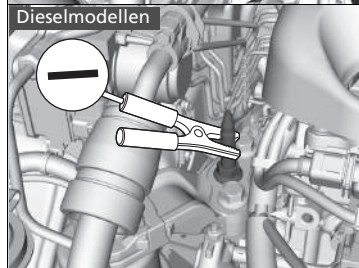
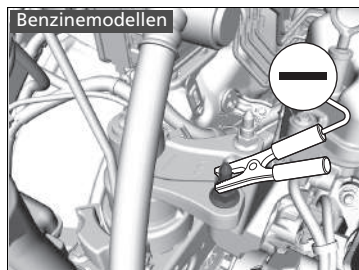

4. Sluit het andere uiteinde van de tweede startkabel aan op de bout, zoals aangegeven. Sluit deze hulpstartkabel niet op een ander onderdeel aan.
5. Wanneer de startkabel is aangesloten op een ander voertuig, start dan de motor van het hulpvoertuig en laat het motortoerental enigszins stijgen.
6. Probeer de motor van uw voertuig te starten. Wanneer de startmotor nog wel langzaam draait, kijk dan of de startkabels goed contact maken met het metaal.

►► Procedure voor starten met startkabels

De accuprestaties nemen af in koude weersomstandigheden, waardoor de motor mogelijk niet kan worden gestart.

■ Als de motor eenmaal draait

Als de motor van uw voertuig eenmaal draait, verwijder de hulpstartkabels dan in de onderstaande volgorde.

1. Ontkoppel de hulpstartkabel van de bout van uw voertuig.
2. Ontkoppel het andere uiteinde van de hulpstartkabel van de \ominus pool van de hulpaccu.
3. Ontkoppel de hulpstartkabel van de \oplus pool van de accu in uw voertuig.
4. Ontkoppel het andere uiteinde van de hulpstartkabel van de \oplus pool van de hulpaccu.

Laat uw voertuig controleren door de dichtstbijzijnde garage of een dealer.

Schakelhendel kan niet worden bewogen

Modellen met continu variabele transmissie

Volg de onderstaande procedure wanneer de schakelhendel niet uit de stand **P** kan worden bewogen.

Vergrendeling ontgrendelen

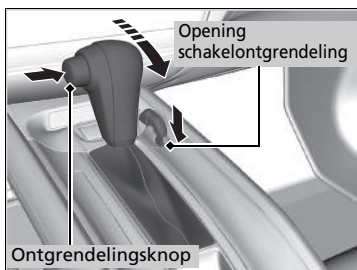
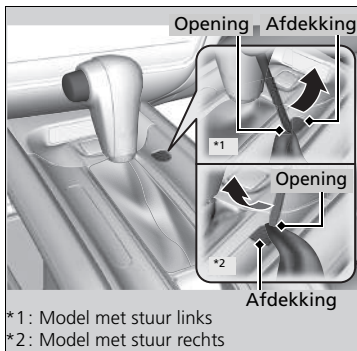

1. Trek de parkeerrem aan.

Modellen zonder sleutelloos toegangssysteem

2. Haal de sleutel uit de contactschakelaar.

Modellen met sleutelloos toegangssysteem

2. Verwijder de geïntegreerde sleutel uit de afstandsbediening.

Alle modellen

3. Wikkel de punt van een kleine platte schroevendraaier in een doek. Steek de schroevendraaier in de sleuf van de schakelontgrendeling zoals getoond in de afbeelding en verwijder de kap.
4. Steek de sleutel in de opening van de schakelontgrendeling.
5. Druk op de sleutel en de ontgrendelingsknop van de schakelhendel en zet de schakelhendel in de stand **N**.
 - ▶ De vergrendeling is ontgrendeld. Laat de schakelhendel zo snel mogelijk controleren door een dealer.

Wat te doen bij oververhitting

Symptomen van oververhitting:

- Het controlelampje (rood) voor hoge temperatuur gaat branden of de motor verliest plotseling vermogen.
- Er komt stoom of spuitende vloeistof uit het motorcompartiment.

■ Wat eerst te doen

1. Parkeer het voertuig onmiddellijk op een veilige plek.
2. Schakel alle stroomverbruikers uit en schakel de alarmknipperlichten in.
 - ▶ **Geen stoom of spuitend water:** Laat de motor draaien en open de motorkap.
 - ▶ **Wel stoom of spuitend water:** Zet de motor uit en wacht tot het probleem vermindert. Open daarna de motorkap.

☒ Wat te doen bij oververhitting

⚠ WAARSCHUWING

Stoom en spuitende vloeistof uit een oververhitte motor kunnen ernstige brandwonden toebrengen.

Open de motorkap niet als u stoom naar buiten ziet komen.

ATTENTIE

Blijven rijden met het controlelampje voor hoge temperatuur aan, kan de motor beschadigen.

■ Wat vervolgens te doen

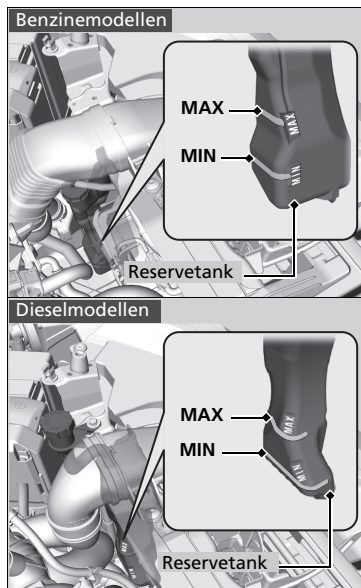

■ Wat als laatste te doen

Start de motor opnieuw nadat deze voldoende is afgekoeld en controleer het controlelampje voor hoge temperatuur.

Als het controlelampje voor hoge temperatuur uit is, kunt u verder rijden. Als het aan blijft, neem dan contact op met een dealer voor reparaties.

► Wat te doen bij oververhitting

⚠ WAARSCHUWING

Door de radiateurkop bij een hete motor te verwijderen, kan koelvloeistof naar buiten spuiten. Dit kan ernstige brandwonden veroorzaken.

Laat de motor en de radiator altijd afkoelen alvorens de radiateurkop te verwijderen.

Neem contact op met een dealer voor reparaties wanneer uw voertuig koelvloeistof lekt.

Gebruik alleen als noodmaatregel/tijdelijke maatregel water. Laat een dealer zo snel mogelijk het systeem doorspoelen met antivries.

1. Controleer of de koelventilator werkt en zet de motor af als het controlelampje voor hoge temperatuur uit is.

► Zet de motor onmiddellijk af wanneer de koelventilator niet werkt.

2. Controleer nadat de motor is afgekoeld het koelvloeistofpeil en de onderdelen van het koelsysteem op lekkage.

► Vul bij een laag koelvloeistofpeil in de reservetank koelvloeistof bij tot aan de **MAX**-arkering.

► Controleer of de radiator koel is wanneer geen koelvloeistof in de reservetank aanwezig is. Bedek de radiateurkop met een zware doek en open de dop. Vul indien nodig koelvloeistof bij tot de onderzijde van de vulnek en breng de dop weer aan.

Controlelampje lage oliedruk brandt



■ Redenen voor branden van het controlelampje

Gaat aan wanneer de motoroliedruk te laag is.

■ Wat te doen wanneer het controlelampje gaat branden

1. Parkeer het voertuig onmiddellijk op vlakke grond op een veilige plaats.
2. Schakel indien nodig de alarmknipperlichten in.

■ Wat te doen na het parkeren van het voertuig

1. Zet de motor af en laat deze ongeveer drie minuten afkoelen.
2. Open de motorkap en controleer het oliepeil.
 - **Oliecontrole** BLZ. 507
3. Start de motor en controleer het controlelampje voor lage oliedruk.
 - ▶ Het controlelampje gaat uit: U kunt verder rijden.
 - ▶ Het controlelampje dooft niet binnen 10 seconden: Zet de motor af en neem onmiddellijk contact op met een dealer voor reparaties.

Controlelampje laadsysteem brandt



■ Redenen voor branden van het controlelampje

Gaat aan wanneer de accu niet wordt opgeladen.

■ Wat doen wanneer het controlelampje brandt

Schakel het klimaatregelsysteem, de achterrautverwarming en andere elektrische systemen uit en neem onmiddellijk contact op met een dealer voor reparaties.

⊗ Controlelampje lage oliedruk brandt

ATTENTIE

Wanneer de motor blijft draaien bij een te lage oliedruk, heeft dit bijna onmiddellijk ernstige mechanische schade tot gevolg.

⊗ Controlelampje laadsysteem brandt

Wanneer u even moet stoppen, zet de motor dan niet af. Opnieuw starten van de motor kan leiden tot snel ontladen van de accu.

Storingsindicatielamp brandt of knippert



■ Redenen voor branden of knipperen van het storingslampje

- Gaat aan wanneer er een probleem met het emissieregelsysteem van de motor is.
- Knippert wanneer overslaan van de motor wordt geregistreerd.

Dieselmodellen

- Gaat aan wanneer er lucht in het brandstofsysteem is binnengedrongen.

■ Wat te doen wanneer het controlelampje gaat branden

Vermijd hoge snelheden en laat het voertuig onmiddellijk door een dealer controleren.

■ Wat te doen wanneer het controlelampje knippert

Parkeer het voertuig op een veilige plek zonder ontvlambare voorwerpen, zet de motor af en wacht minimaal 10 minuten tot deze is afgekoeld.

Controlelampje remsysteem (rood) brandt



■ Redenen voor branden van het controlelampje

- Laag remvloeistofpeil.
- Storing in het remsysteem.

■ Wat te doen wanneer het controlelampje gaat branden tijdens het rijden

Trap het rempedaal licht in om de pedaaldruk te controleren.

- Indien normaal, controleer dan het remvloeistofpeil bij de eerstvolgende stop.
- Indien abnormaal, neem dan onmiddellijk maatregelen. Schakel indien nodig terug om het voertuig af te remmen op de motor.

►► Storingsindicatielamp brandt of knippert

ATTENTIE

Wanneer u rijdt met een brandende storingsindicatielamp, dan kunnen het emissieregelsysteem en de motor beschadigd raken.

Wanneer de storingsindicatielamp opnieuw knippert wanneer de motor wordt gestart, rijd dan naar de dichtstbijzijnde dealer met een snelheid van maximaal 50 km/u. Laat het voertuig controleren.

►► Controlelampje remsysteem (rood) brandt

Laat het voertuig onmiddellijk repareren.

Rijden met een laag remvloeistofpeil is gevaarlijk. Parkeer het voertuig onmiddellijk op een veilige plek wanneer geen weerstand merkbaar is van het rempedaal. Schakel indien nodig terug.

Wanneer het controlelampje van het remsysteem en het **ABS**-controlelampje tegelijkertijd branden, dan werkt het elektronische remkrachtverdeelstelsel niet. Dit kan leiden tot instabiliteit van het voertuig bij plotseling remmen. Laat het voertuig onmiddellijk door een dealer controleren.

Als het systeemplampje van het elektrisch stuurbekrachtigingssysteem (EPS) gaat branden



■ Redenen voor branden van het controlelampje

- Gaat branden als er een probleem is met het EPS-systeem.
- Als u het gaspedaal herhaaldelijk intrapt om de snelheid te verhogen terwijl de motor stationair draait, dan gaat het controlelampje branden. Soms wordt het steeds lastiger om het stuurwiel te draaien.

■ Wat doen wanneer het controlelampje brandt

Parkeer het voertuig op een veilige plek en start de motor opnieuw.

Als het controlelampje aangaat en blijft branden, laat uw voertuig dan onmiddellijk door een dealer controleren.

Controlelampje van de elektrische parkeerrem brandt



■ Redenen voor branden van het controlelampje

Gaat branden als er een probleem is met de elektrische parkeerrem.

■ Wat doen wanneer het controlelampje brandt

Vermijd het gebruik van de parkeerrem en laat uw voertuig onmiddellijk door een dealer controleren.

■ Wat te doen wanneer het controlelampje van de elektrische parkeerrem tegelijkertijd brandt of knippert

Zet de parkeerrem vrij.

🔧 Parkeerrem BLZ. 458

- Als het controlelampje van de elektrische parkeerrem blijft branden of knippert, zelfs na het vrijzetten van de parkeerrem, zet u het voertuig onmiddellijk op een veilige plek stil en neemt u contact op met een dealer.

► Voorkomt dat het voertuig beweegt,

Modellen met continu variabele transmissie

zet de schakelhendel in **P**.

Modellen met handgeschakelde transmissie

zet de schakelhendel in **1** of **R**.

- Als alleen het controlelampje van de elektrische parkeerrem uit gaat, laat u uw voertuig onmiddellijk door een dealer controleren.

🔧 Controlelampje van de elektrische parkeerrem brandt

Wanneer u de parkeerrem inschakelt, kan deze mogelijk niet worden uitgeschakeld.

Als het controlelampje van de elektrische parkeerrem ook gaat branden, is de parkeerrem nog steeds ingeschakeld.

Als het controlelampje van de elektrische parkeerrem en het controlelampje van het remsysteem van de elektrische parkeerrem tegelijkertijd knipperen, moet het systeem worden gecontroleerd. De parkeerrem werkt mogelijk niet onder deze omstandigheden.

Controlelampje lage bandenspanning/ bandenspanningswaarschuwing brandt/gaat knipperen



■ Redenen voor het gaan branden/knipperen van het controlelampje

Eén van de banden heeft een zeer lage bandenspanning of het waarschuwingssysteem voor bandenspanning is niet gekalibreerd. Als er een probleem is met het waarschuwingssysteem voor bandenspanning of de thuisvester* is gemonteerd, knippert het controlelampje ongeveer één minuut en blijft dan branden.

■ Wat doen wanneer het controlelampje brandt

Rijd voorzichtig en vermijd plotselinge bochten en hard remmen.

Parkeer het voertuig op een veilige plek. Controleer de bandenspanning en stel de druk in op het aangegeven niveau. De voorgeschreven bandenspanning is weergegeven op een sticker in de portierstijl aan de bestuurderszijde.

- Kalibreer het waarschuwingssysteem voor bandenspanning nadat de bandenspanning is aangepast.

☒ Kalibratie van het waarschuwingssysteem voor bandenspanning BLZ. 455

■ Wat te doen wanneer het controlelampje knippert en blijft branden

Laat de band zo snel mogelijk door een dealer controleren. Als door de thuisvester* het controlelampje is gaan knipperen, vervang dan de band door een normale band.

Na een paar kilometer gaat het controlelampje uit.

- Kalibreer het waarschuwingssysteem voor bandenspanning nadat er opnieuw een normale band is gemonteerd.

☒ Kalibratie van het waarschuwingssysteem voor bandenspanning BLZ. 455

☒ Controlelampje lage bandenspanning/ bandenspanningswaarschuwing brandt/gaat knipperen

ATTENTIE

Door te rijden met een zeer lage bandenspanning kan de band oververhit raken. Een oververhitte band kan defect raken. Pomp de banden altijd op tot het vereiste niveau.

* Niet beschikbaar op alle modellen

Als het symbool laag oliepeil verschijnt



■ Redenen waarom het symbool verschijnt

Gaat aan wanneer het motoroliepeil laag is.

■ Wat te doen wanneer het symbool verschijnt

1. Parkeer het voertuig onmiddellijk op vlakke grond op een veilige plaats.
2. Schakel indien nodig de alarmknipperlichten in.

■ Wat te doen na het parkeren van het voertuig

1. Zet de motor af en laat deze ongeveer drie minuten afkoelen.
2. Open de motorkap en controleer het oliepeil.

➔ **Oliecontrole** BLZ. 507

Dieselmodellen

Het PGM-FI-symbool verschijnt



■ Redenen voor verschijnen van symbool terwijl de motor draait

Er is een probleem met het motorregelsysteem.

■ Wat te doen als het symbool herhaaldelijk verschijnt

Geef geen plankgas en rij niet met hoge snelheid. Laat het voertuig door een dealer controleren.

» Als het symbool laag oliepeil verschijnt

ATTENTIE

Wanneer de motor blijft draaien met een laag oliepeil, heeft dit bijna onmiddellijk ernstige mechanische schade tot gevolg.

Dit systeem wordt ingeschakeld als de motor opwarmt. Bij een zeer lage buitentemperatuur is het mogelijk dat u een hele tijd moet rijden voordat het systeem het motoroliepeil kan waarnemen.

Als het controlelampje weer gaat branden, stopt u de motor en neemt u onmiddellijk contact op met een dealer voor reparatie.

» Het PGM-FI-symbool verschijnt

ATTENTIE

Blijven rijden terwijl dit symbool brandt, kan het emissieregelsysteem en de motor ernstige schade toebrengen. Deze reparaties vallen wellicht niet binnen de garantie van uw voertuig.

Locaties van zekeringen

Als er elektrische apparaten zijn die niet werken, zet u de contactschakelaar in de stand **STUURSLOT 0***1 en controleert u of er een bijbehorende zekering is doorgebrand.

Zekeringkast in motorcompartiment

Zekeringkast A

Bevindt zich bij de reservetank van de remvloeistof. Druk op de lipjes om de kast te openen.

De locaties van de zekeringen worden weergegeven in onderstaande afbeelding.

Bepaal de locatie van de betreffende zekering aan de hand van het zekeringnummer in de afbeelding en de tabel.

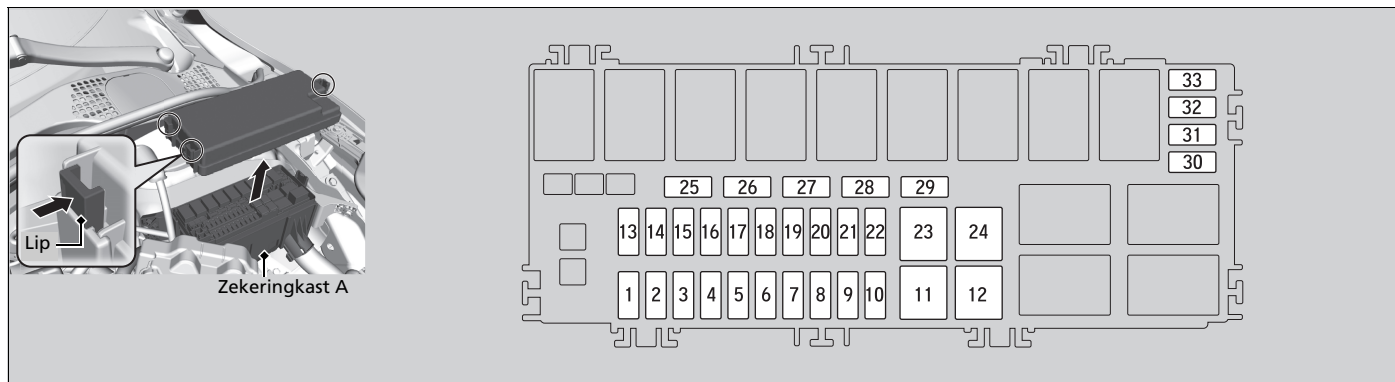

*1: Modellen met het sleutellose toegangssysteem hebben een knop **ENGINE START/STOP** in plaats van een contactslot.

■ Beschermd circuit en ampère zekering

	Beschermd circuit	Ampère
1	Dimlicht hoofdcircuit	20 A
2	–	–
3	Gevaar	10 A
4	DBW* ¹ IGP 2* ²	15 A
5	Ruitenwisser voor	30 A
6	Stop	10 A
7	IGP	15 A* ¹ 20 A* ²
8	IG Spoel* ¹ LAF* ²	15 A* ¹ 10 A* ²
9	–	–
10	INJ* ¹	20 A
11	VST 1*	30 A
12	Hoofdventilator	30 A
13	Startmotor*	30 A
14	MG koppeling	7,5 A
15	Accusensor	7,5 A
16	Kleine lampen	10 A
17	–	–
18	Claxon	10 A
19	Mistlampen voor*	10 A
20	Back Up (FI ECU)* ²	7,5 A
21	Achteruitrijlicht	10 A
22	Audio*	10 A
23	Subventilator*	30 A
24	VST 2*	30 A
25	Startmotor schakelaar	7,5 A

	Beschermd circuit	Ampère
26	–	–
27	–	–
28	IGPS 2* ²	7,5 A
29	Back Up (VST)*	30 A
30	FI Sub-relais* ¹	7,5 A
31	IGP Sub* ¹	7,5 A
32	Dimlicht koplamp rechts	10 A
33	Dimlicht koplamp links	10 A

*1: Benzinemodellen

*2: Dieselmodellen

■ Zekeringkast B

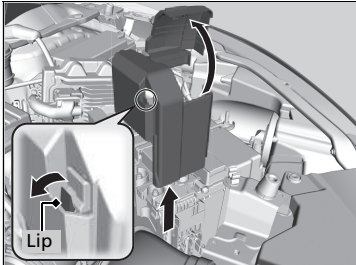

Trek de afdekking op de ⊕-aansluiting omhoog en verwijder deze vervolgens door de lip naar buiten te trekken zoals afgebeeld.

Het vervangen van zekering in het motorcompartiment moet door een dealer worden uitgevoerd.

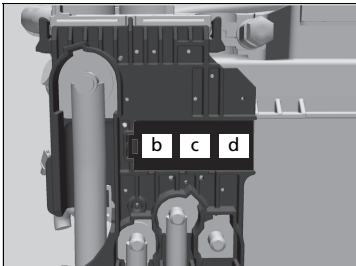
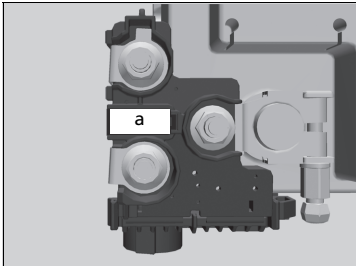

■ Beschermd circuit en ampèrage zekering

		Beschermd circuit	Ampère
a		Accu hoofdcircuit	100 A* ¹ 150 A* ²
b		RB Hoofd 1	70 A
c		RB Hoofd 2	80 A
d		Gloeibougie* ²	70 A

*1: Benzinemodellen

*2: Dieselmodellen

Zekeringenkast interieur

Zekeringkast A

Bevindt zich achter het instrumentenpaneel.

De locaties van de zekeringen worden weergegeven in onderstaande afbeelding.

Bepaal de locatie van de betreffende zekering aan de hand van het zekeringnummer in de afbeelding en de tabel.

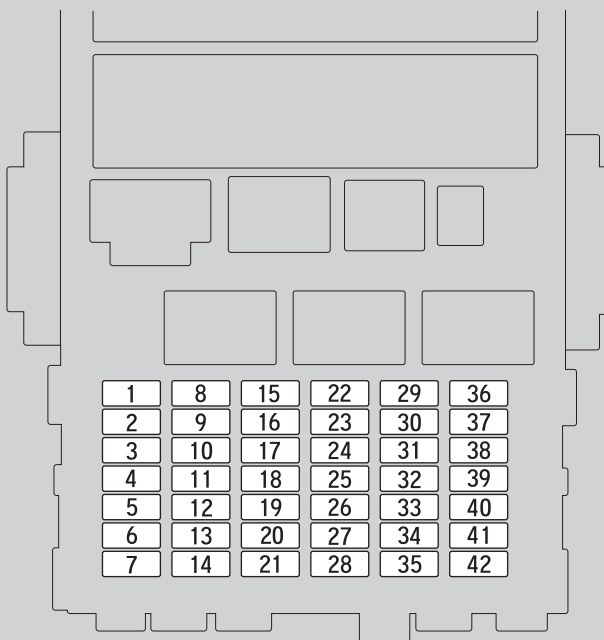
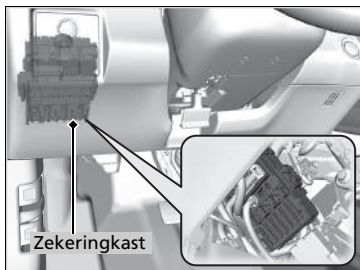

■ **Beschermd circuit en ampère zekering**

	Beschermd circuit	Ampère
1	Deurvergrendeling	20 A
2	–	–
3	Sleutelloos toegangssysteem*	10 A
4	Linker portier ontgrendelen	10 A
5	Rechter portier ontgrendelen	10 A
6	–	–
7	–	–
8	Elektrisch bediende ruit bestuurder	20 A
9	Elektrisch bediende ruit passagier	20 A
10	Elektrisch bediende ruit linksachter	20 A
11	Elektrisch bediende ruit rechtsachter	20 A
12	Linker portier vergrendelen	10 A
13	Rechter portier vergrendelen	10 A
14	Mistlamp achter*	10 A
15	Grootlicht koplamp rechts	10 A
16	STS*	7,5 A
17	Zonneschermb*	20 A
18	Glazen panoramadak*	20 A
19	Stoelverwarming*	20 A
20	Dagrijlicht	10 A
21	–	–
22	Sproeier	15 A

* Niet beschikbaar op alle modellen

	Beschermd circuit	Ampère
23	Achterrauitwisser hoofd*	10 A
24	A/C	7,5 A
25	Dagrijlicht	7,5 A
26	Startmotor	7,5 A
27	ABS/VSA	7,5 A
28	SRS	10 A
29	Grootlicht koplamp links	10 A
30	ACG	10 A
31	Relais	10 A
32	Brandstofpomp	15 A
33	SRS 2*	7,5 A
34	Meter	7,5 A
35	Missie SOL	7,5 A
36	Accessoirevoeding voorin	20 A
37	ACC* ¹	7,5 A
38	ACC* ²	7,5 A
39	Optie	10 A
40	Ruitenwisser achter	10 A
41	–	–
42	–	–

*1: Modellen met sleutelloos toegangssysteem

*2: Modellen zonder sleutelloos toegangssysteem

■ Zekeringkast B

De locaties van de zekeringen worden weergegeven in onderstaande afbeelding.

Bepaal de locatie van de betreffende zekering aan de hand van het zekeringnummer in de afbeelding en de tabel.

Verwijder het deksel door de platte schroevendraaier in de sleuf aan de zijkant te steken, zoals afgebeeld.

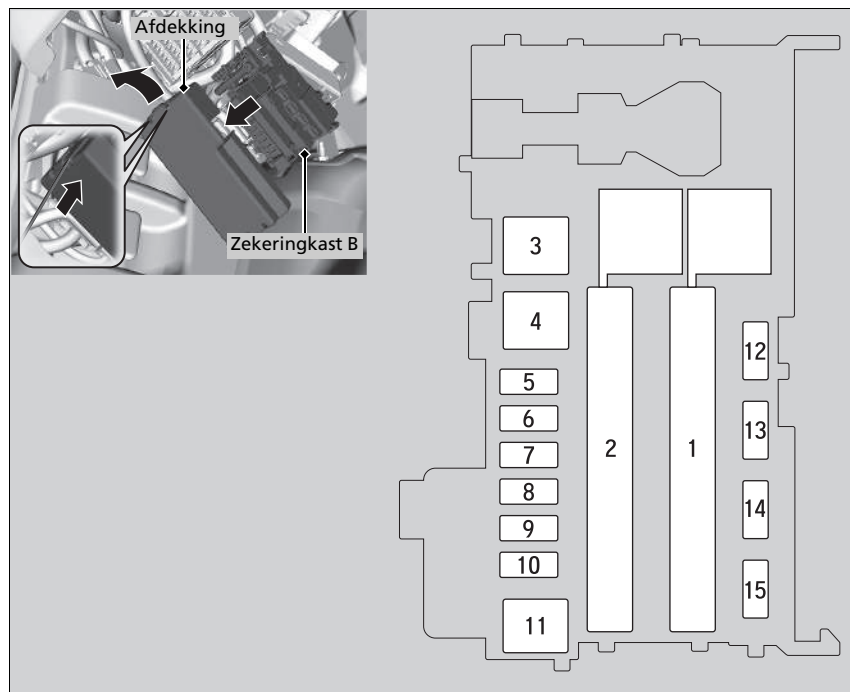

■ **Beschermd circuit en ampère zekering**

	Beschermd circuit	Ampère
1	Elektrische stuurbevoegdheid (EPS)	70 A
	IG hoofdleiding	30 A* ¹ 50 A* ²
	Hoofdzekeringkast 2	50 A
	ABS/VSA motor	40 A
	Hoofdzekeringkast	30 A
	Hoofdzekeringkast 3	40 A
	Achterrautverwarming	30 A
	Elektrische parkeerrem links	30 A
2* ³	IG Hoofd 2* ¹	30 A
	Verwarmer motor	40 A
	Elektrische parkeerrem rechts	30 A
	-	-
2* ⁴	A/C PTC 1	40 A
	A/C PTC 2	40 A
	A/C PTC 3	40 A
	A/C PTC 4	40 A
	Elektrische parkeerrem rechts	30 A
	Elektrische parkeerrem links	30 A
	Verwarmer motor* ⁴	40 A
3	Verwarmer motor* ⁴	40 A
4	IG Hoofd 2* ¹ ,* ⁴	30 A
5	ABS/VSA FSR	30 A
6	Supervergrendeling*	20 A

* Niet beschikbaar op alle modellen

	Beschermd circuit	Ampère
7	Accessoirevoeding achter*	20 A
8	-	-
9	Interieurverlichting	7,5 A
10	Accessoirevoeding midden*	20 A
11	Achterrautverwarming* ⁴	30 A
12	ACC sleutelvergrendeling*	7,5 A
13	Verwarmde buitenspiegel*	10 A
14	Verwarmer motor*	7,5 A
15	Ruitenwisser voor*	30 A

*1: Modellen met sleutelloos toegangssysteem

*2: Modellen zonder sleutelloos toegangssysteem

*3: Benzinemodellen

*4: Dieselmodellen

■ Zekeringkast C

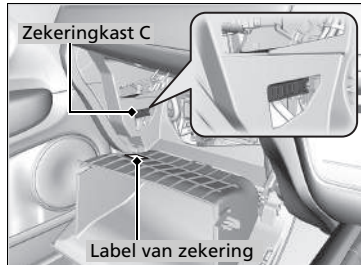
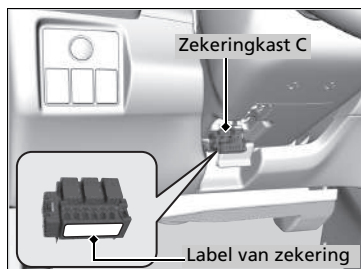

Type met het stuur links

Bevindt zich achter de stuurkolom.
De locaties van de zekeringen worden weergegeven op de sticker op de zekeringkast. Zoek de zekering in kwestie aan de hand van het zekeringnummer en het nummer op het label.

Type met het stuur rechts

Bevindt zich achter het handschoenenkastje.
De locaties van de zekeringen worden weergegeven op de sticker op het handschoenenkastje.
Zoek de zekering in kwestie aan de hand van het zekeringnummer en het nummer op het label.

➔ **Stof- en pollenfilter vervangen** BLZ. 547

■ Beschermd circuit en ampère zekering

	Beschermd circuit	Ampère
1	–	–
2	IG1 Relais 2	7,5 A
3	Elektrische voeding van de pomp*	(10 A)
4	–	–
5	Accessoire	7,5 A
6	IG1 Relais 1	7,5 A
7	Back-up 2 hoofd	15 A

Zekeringen controleren en vervangen

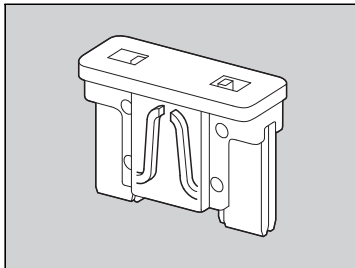
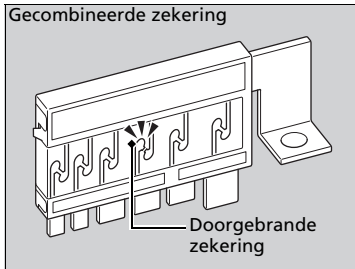
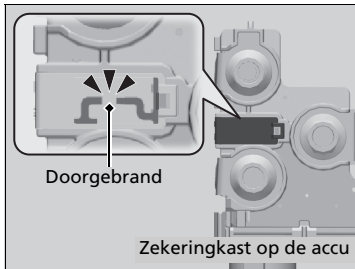

1. Zet de contactschakelaar in de stand **STUURSLOT 0***1. Schakel de koplampen en alle accessoires uit.
2. Controleer de zekeringen op de accu in het motorcompartiment.
 - Als de zekering is doorgebrand, laat u deze vervangen door een dealer.
3. Verwijder het deksel van de zekeringenkast.
4. Controleer de grote zekering in het motorcompartiment.
 - Wanneer de zekering is doorgebrand, gebruik dan een kruiskopschroevendraaier om de schroef te verwijderen en een nieuwe aan te brengen.
5. Controleer de kleine zekeringen in het motorcompartiment en het interieur.
 - Wanneer een zekering is doorgebrand, verwijdert u deze en brengt u een nieuwe zekering aan.

*1: Modellen met het sleutellose toegangssysteem hebben een knop **ENGINE START/STOP** in plaats van een contactslot.

► Zekeringen controleren en vervangen

ATTENTIE

Een zekering vervangen door een exemplaar met een hoger ampère vergroot de kans op schade aan het elektrisch systeem aanzienlijk.

Vervang een zekering door een nieuwe zekering van hetzelfde gespecificeerde ampère. Gebruik de tabellen om de zekering in kwestie op te sporen en controleer het gespecificeerde ampère.

► **Locaties van zekeringen** BLZ. 591

Bel een professionele sleepdienst indien uw voertuig weggesleept moet worden.

■ Voertuig met dieplader

De bestuurder laadt uw voertuig achter op een transportvoertuig.

Dit is de beste transportwijze voor uw voertuig.

■ Wielhefapparaat

Het sleepvoertuig heeft twee scharnierende hefarmen die onder de voorwielen grijpen en deze van de grond lichten. De achterwielen blijven op de grond. **Dit is een geschikte**

transportwijze voor uw voertuig.

» Slepen in noodsituaties

ATTENTIE

Als u probeert uw voertuig aan de bumpers op te laten tillen of te slepen, veroorzaakt dit ernstige beschadiging. De bumpers zijn niet ontworpen om het gewicht van het voertuig te kunnen dragen.

Laat uw voertuig nooit door een ander voertuig slepen met alleen een touw of een ketting.

Dit is erg gevaarlijk, omdat touwen of kettingen kunnen verschuiven of breken.

Controleer of de parkeerrem is vrij is gezet. Als u de parkeerrem niet vrij kan worden gezet, moet uw voertuig worden vervoerd met een dieplader.

➤ **Parkeerrem** BLZ. 458

■ **Als uw voertuig moet worden gesleept met de voorwielen op de grond:**

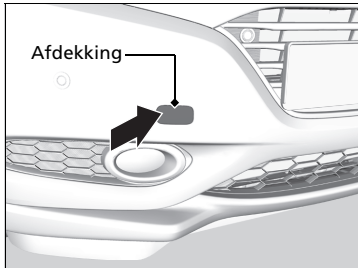

1. Controleer de grond onder het voertuig waar het transmissiehuis zich bevindt voor een vloeistoflek.
 - Als u een lek vindt, neem dan contact op met een professionele sleepdienst en laat het voertuig door een dealer controleren.
2. Druk op de linkerkant van de afdekking om deze te verwijderen.
 - De afneembare sleephaak wordt bevestigd aan het anker in de voorbumper.

⊗ **Als uw voertuig moet worden gesleept met de voorwielen op de grond:**

Het slepen van een voertuig is in sommige landen verboden. Controleer de nationale wet- en regelgeving van het land waarin u rijdt voordat u een voertuig laat slepen.

Als u de procedure niet nauwkeurig kunt opvolgen, sleep uw voertuig dan niet met de voorwielen op de grond.

Als u de motor niet kunt starten, kunt u het volgende ervaren wanneer uw voertuig wordt gesleept.

- Remmen is mogelijk moeilijk aangezien de rembekrachtiging van het remsysteem uitgeschakeld is.
- Sturen is zwaar aangezien het stuurbekrachtigingssysteem uitgeschakeld is.

Modellen met handgeschakelde transmissie

- Door de contactschakelaar in de stand **STUURSLOT** *1 te zetten wordt het stuurwiel vergrendeld.

Met de voorwielen op de grond kunt u het voertuig het beste niet verder dan 80 km slepen met een snelheid van minder dan 55 km/u.

Door langdurig bergafwaarts te slepen raken de remmen verhit. Hierdoor werken de remmen mogelijk niet goed. Als uw voertuig op een helling moet worden gesleept, neem dan contact op met een professionele sleepdienst.

Zorg ervoor dat u goed ontworpen en bevestigde sleepuitrusting gebruikt.

*1: Modellen met het sleutellose toegangssysteem hebben een knop **ENGINE START/STOP** in plaats van een contactslot.

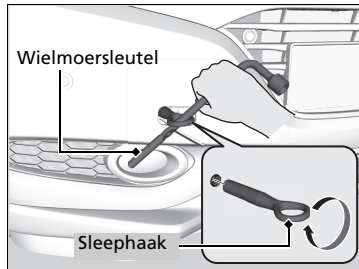

3. Haal de sleephaak en de wielmoersleutel uit de bagageruimte.
4. Schroef de sleephaak in het gat en zet de haak stevig vast met de wielmoersleutel.
5. Verbind het sleepmiddel met de sleephaak.
6. Start de motor.
 - Als de motor moeilijk start, zet u de contactschakelaar in de stand ACCESSOIRE **I** of AAN **II***1.

Modellen met handgeschakelde transmissie

7. Schakel naar **N**.

Modellen met continu variabele transmissie

7. Trap het rempedaal in.
8. Schakel in de stand **D** en wacht vijf seconden, en schakel vervolgens naar **N**.

Alle modellen

9. Zet de parkeerrem vrij.

► Als uw voertuig moet worden gesleept met de voorwielen op de grond:

ATTENTIE

Modellen met continu variabele transmissie

Als u niet kunt schakelen of de motor kunt inschakelen, is de transmissie beschadigd. Uw voertuig moet worden gesleept met de voorwielen van de grond.

*1: Modellen met het sleutellose toegangssysteem hebben een knop **ENGINE START/STOP** in plaats van een contactslot.

Wat te doen wanneer de achterklep niet kan worden geopend

Volg de onderstaande procedure wanneer de achterklep niet kan worden geopend.

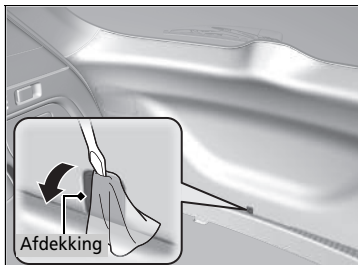

1. Wikkel de punt van een platte schroevendraaier in een doek. Plaats de schroevendraaier in de afdekking zoals weergegeven in de afbeelding, en open de afdekking.

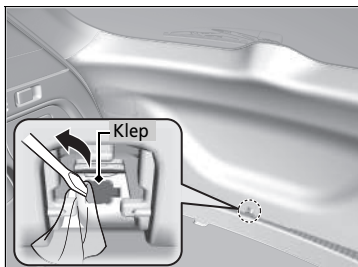

2. Wikkel de punt van een platte schroevendraaier in een doek. Plaats de schroevendraaier in de klep zoals weergegeven in de afbeelding, en open de klep.

Wanneer u de achterklep niet kunt openen

Neem na het uitvoeren van deze stappen contact op met een dealer om uw voertuig te laten controleren.

Als u de achterklep langs binnen opent, zorg er dan voor dat er voldoende ruimte rond de achterklep is zodat u niemand of niets raakt.

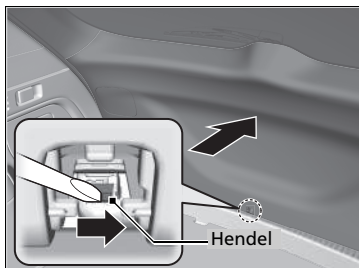

3. Om de achterklep te openen, drukt u op de achterklep terwijl u de hendel naar rechts schuift.

Bijtanken met een jerrycan

Als uw tank leeg is en u moet bijtanken met een jerrycan, gebruik dan de trechter die bij uw voertuig is geleverd.

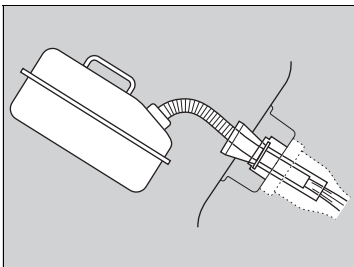
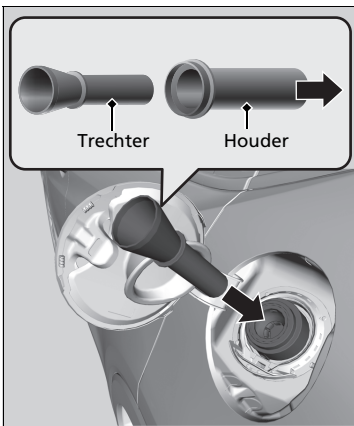

1. Schakel de motor uit.
2. Trek aan de ontgrendelhendel van de brandstoftankklep onder het dashboard aan de bestuurderszijde.
▶ De brandstoftankklep gaat open.
3. Neem de trechter uit de bagageruimte.
▶ **Soorten gereedschappen** BLZ. 556
4. Haal de **trechter uit de houder**.
5. Steek de trechter langzaam en volledig in de vulhals.
6. Vul de tank met de jerrycan.
▶ Giet voorzichtig zodat u geen brandstof morst.
7. Haal de trechter uit de vulhals.
▶ Veeg eventuele brandstof op de trechter weg voordat u deze opnieuw opbergt.
8. Sluit de brandstoftankklep met de hand.

▶▶ Bijtanken met een jerrycan

⚠ WAARSCHUWING

Brandstof is bijzonder brandbaar en explosief.

U kunt brandwonden oplopen of ernstig gewond raken als u met brandstof omgaat.

- Schakel de motor uit en voorkom warmte, vonken en open vuur in de directe nabijheid.
- Werk uitsluitend in de buitenlucht met brandstof.
- Veeg gemorste brandstof meteen op.

ATTENTIE

Gebruik geen ander vulpistool van een jerrycan of andere trechter dan die bij uw voertuig is geleverd. Dit zou het brandstofsysteem kunnen beschadigen.

Probeer de gesloten brandstoftank niet open te breken met een vreemd voorwerp. Hierdoor kunt u het brandstofsysteem en de afsluitdop beschadigen.

Controleer of de brandstof in de jerrycan diesel is voordat u bijtankt.

Informatie

Dit hoofdstuk bevat informatie over voertuigspecificaties, locaties van identificatienummers en andere wettelijke vereisten.

Specificaties	608
Identificatienummers	
Voertuigidentificatienummer (VIN), motornummer en transmissienummer....	614
Apparaten die radiogolven uitzenden*	615
Inhoud Conformiteitsverklaring EG*	616

Benzinemodellen

Voertuigspecificaties

Model	HR-V ^{*1} Honda HR-V ^{*2}
Rijklaar voertuiggewicht zonder lading	1241 – 1313 kg ^{*3} 1249 – 1322 kg ^{*4}
Maximaal toegestaan gewicht	1790 kg
Maximale asbelasting	Voor 960 kg ^{*3} 965 kg ^{*4} Achter 865 kg

*1: Behalve modellen voor Turkije

*2: Modellen voor Turkije

*3: Modellen met handgeschakelde transmissie

*4: Modellen met continu variabele transmissie

Motorspecificaties

Type	Watergekoelde 4-takt DOHC i-VTEC- lijnmotor, 4 cilinders, benzine	
Boring x slag	73,0 x 89,5 mm	
Cilinderinhoud	1498 cm ³	
Compressieverhouding	11,5 : 1	
Bougies	NGK	DILZKAR7C11S
	DENSO	DXE22HCR11S

Brandstof

Brandstof: Type	Loodvrije benzine, octaangetal 95 of hoger
Brandstoftankinhoud	50 l

Accu

Capaciteit	48AH(5)/60AH(20)
Type	L2

Ruitensproeiervloeistof

Tankinhoud	2,5 l
------------	-------

Lampen

Koplampen (grootlicht/dimlicht) ^{*1}	60/55W (H4)
Koplampen (dimlicht) ^{*2}	LED
Koplampen (grootlicht) ^{*2}	60W (HB3)
Parkeerlichting/dagrijlicht	21/5W ^{*3} LED ^{*4}
Richtingaanwijzers voor	21W (oranje)
Mistlampen voor [*]	35 W (H8)
Richtingaanwijzers zijkant (op deurspiegels)	LED
Rem-/achterlichten [*]	LED
Remlichten [*]	LED
Achterlichten [*]	LED
Achterlichten (op de achterklep) [*]	LED
Richtingaanwijzers achter	21W (oranje)
Achteruitrijlichten	16 W
Mistlamp achter	21W
Verlichting kentekenplaat achter	LED
Hooggemonteerd remlicht	LED
Interieurverlichting	Kaartleeslampjes voor en achter LED Make-upspiegelverlichtingen 2W Verlichting bagageruimte 5W

*1: Modellen zonder LED-dimlicht

*2: Modellen met LED-dimlicht

*3: Modellen zonder LED-parkeerlichten/dagrijlicht

*4: Modellen met LED-parkeerlichten/dagrijlicht

■ Rem-/koppelingsvloeistof*

Gespecificeerd	Remvloeistof met DOT 3 of DOT 4
----------------	---------------------------------

■ Vloeistof voor continu variabele transmissie*

Gespecificeerd	Honda HCF-2 -transmissievloeistof
Capaciteit	Verversen 3,4 l

■ Vloeistof voor handgeschakelde transmissie*

Gespecificeerd	Vloeistof voor handgeschakelde transmissie Honda
Capaciteit	Verversen 1,9 l

■ Motorolie

Aanbevelen	Europese modellen
	Honda-motorolie #1.0, Honda Green Oil, ACEA A3/B3, A5/B5, 0W-20
Capaciteit	Behalve modellen voor Europa
	Originele Honda-motorolie API service SM of hoger, 0W-20, 0W-30, 5W-30, 10W-30
	Verversen 3,4 l
	Verversen incl. filter 3,6 l

■ Motorkoelvloeistof

Gespecificeerd	Antivries/Koelvloeistof type 2 Honda alle seizoenen
Verhouding	50/50 met gedistilleerd water 3,63 l
Capaciteit	(verversen inclusief de overgebleven 0,475 l in de reservetank)

■ Banden

Normaal	Maat	215/60R16 95H 215/55R17 94V
	Bandenspanning	Zie sticker op portiersponning bestuurder.
Thuiskomer*1	Maat	T135/90D16 102M
	Bandenspanning kPa (bar)	420 (4,2)
Wielmaat	Normaal	16 x 7J ²
		17 x 7J ³
	Thuiskomer*1	16 x 4T

Raadpleeg voor de bandenmaat en bandenspanning het etiket op de portiersponning voorpassagier.

*1: Voertuig met thuiskomer

*2: Modellen met 215/60R16-banden

*3: Modellen met 215/55R17-banden

■ Honda TRK-luchtcompressor*1

Gemeten drukniveau emissiegeluid	80 ± 5 dB (A)
Gemeten geluidsniveau	91,5 ± 5 dB (A)

*1: Voertuig met bandenreparatiekit

■ Remmen

Type	Rembekrachtiging
Voor	Geventileerde remschijf
Achter	Massieve remschijf
Parkeren	Elektrische parkeerrem

* Niet beschikbaar op alle modellen

■ Afmetingen

Lengte	4294 mm	
Breedte	1772 mm	
Hoogte	1580 mm	
	Inclusief antenne	1605 mm
Wielbasis	2610 mm	
Wielspoor	Voor	1535 mm
	Achter	1540 mm

■ Montagepunt/achteroverhang van de trekhaak

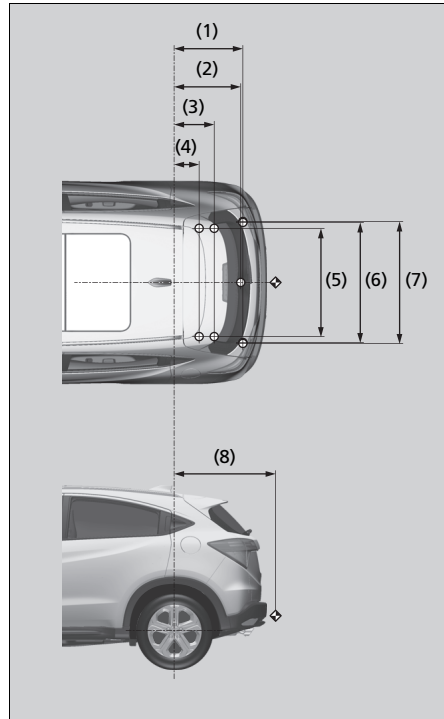

OPMERKING:

1. ○-markeringen geven bevestigingspunten van trekhaak weer.
2. ◆-markering geeft koppelingspunt van trekhaak weer.

Nr. Afmetingen

(1)	610 mm
(2)	592 mm
(3)	358 mm
(4)	227 mm
(5)	950 mm
(6)	1068 mm
(7)	1078 mm
(8)	888 mm

■ Max. trekgewicht

Aanhanger/caravan met remmen	1000 kg
Aanhanger/caravan zonder remmen	500 kg
Maximale toegestane verticale belasting op de trekhaak	70 kg

Dieselmodellen

■ Voertuigspecificaties

Model	HR-V ^{*1} Honda HR-V ^{*2}
Rijklar voertuiggewicht zonder lading	1324 – 1404 kg
Maximaal toegestaan gewicht	1870 kg
Maximale asbelasting	Voor 1025 kg Achter 865 kg

*1: Behalve modellen voor Turkije

*2: Modellen voor Turkije

■ Motorspecificaties

Type	Watergekoelde 4-takt DOHC i-DTEC-dieselmotor met turbocompressor, intercooler
Boring x slag	76,0 x 88,0 mm
Cilinderinhoud	1597 cm ³
Compressieverhouding	16.0 : 1

■ Brandstof

Brandstof: Type	Diesel EN590-norm
Brandstoftankinhoud	50 l

■ Accu

Capaciteit	48AH(5)/60AH(20)
Type	L2

■ Ruitensproeiervloeistof

Tankinhoud	2,5 l
------------	-------

■ Lampen

Koplampen (grootlicht/dimlicht) ^{*1}	60/55W (H4)
Koplampen (dimlicht) ^{*2}	LED
Koplampen (grootlicht) ^{*2}	60W (HB3)
Parkeerverlichting/dagrijlicht	21/5W ^{*3} LED ^{*4}
Richtingaanwijzers voor	21W (oranje)
Mistlampen voor*	35 W (H8)
Richtingaanwijzers zijkant (op deurspiegels)	LED
Rem-/achterlichten*	LED
Remlichten*	LED
Achterlichten*	LED
Achterlichten (op de achterklep)*	LED
Richtingaanwijzers achter	21W (oranje)
Achternrijlichten	16 W
Mistlamp achter	21W
Verlichting kentekenplaat achter	LED
Hooggemonteerd remlicht	LED
Interieurverlichting	
Kaartleeslampjes voor en achter	LED
Make-upspiegelverlichtingen	2W
Verlichting bagageruimte	5W

*1: Modellen zonder LED-dimlicht

*2: Modellen met LED-dimlicht

*3: Modellen zonder LED-parkeerlichten/dagrijlicht

*4: Modellen met LED-parkeerlichten/dagrijlicht

■ Rem-/koppelingsvloeistof

Gespecificeerd	Remvloeistof met DOT 3 of DOT 4
----------------	---------------------------------

■ Vloeistof voor handgeschakelde transmissie

Gespecificeerd	Vloeistof voor handgeschakelde transmissie Honda
Capaciteit	Verversen 1,9 l

■ Motorolie

Aanbevolen	Europese modellen Honda-dieselolie #1.0, ACEA C2/C3, 0W-30
	Behalve modellen voor Europa Honda-dieselolie #1.0, ACEA C2/C3, 0W-30, 5W-30
Capaciteit	Verversen 4,3 l
	Verversen incl. filter 4,7 l

■ Motorkoelvloeistof

Gespecificeerd	Antivries/Koelvloeistof type 2 Honda alle seizoenen
Verhouding	50/50 met gedistilleerd water
Capaciteit	4,46 l (versen inclusief de overgebleven 0,53 l in de reservetank)

■ Banden

Normaal	Maat	215/60R16 95H 215/55R17 94V
	Bandenspanning	Zie sticker op portierspanning bestuurder.
Thuiskeer* ¹	Maat	T135/90D16 102M
	Bandenspanning kPa (bar)	420 (4,2)
Wielmaat	Normaal	16 x 7J ²
	Thuiskeer* ¹	17 x 7J ³ 16 x 4T

Raadpleeg voor de bandenmaat en bandenspanning het etiket op de portierspanning voorpassagier.

*1: Voertuig met thuiskeer

*2: Modellen met 215/60R16-banden

*3: Modellen met 215/55R17-banden

■ Honda TRK-luchtcompressor*¹

Gemeten drukniveau emissiegeluid	80 ± 5 dB (A)
Gemeten geluidsniveau	91,5 ± 5 dB (A)

*1: Voertuig met bandenreparatiekit

■ Remmen

Type	Rembekrachtiging
Voor	Geventileerde remschijf
Achter	Massieve remschijf
Parkeren	Elektrische parkeerrem

■ Afmetingen

Lengte		4294 mm
Breedte		1772 mm
Hoogte		1580 mm
	Inclusief antenne	1605 mm
Wielbasis		2610 mm
Wielspoor	Voor	1535 mm
	Achter	1540 mm

■ Montagepunt/achteroverhang van de trekhaak

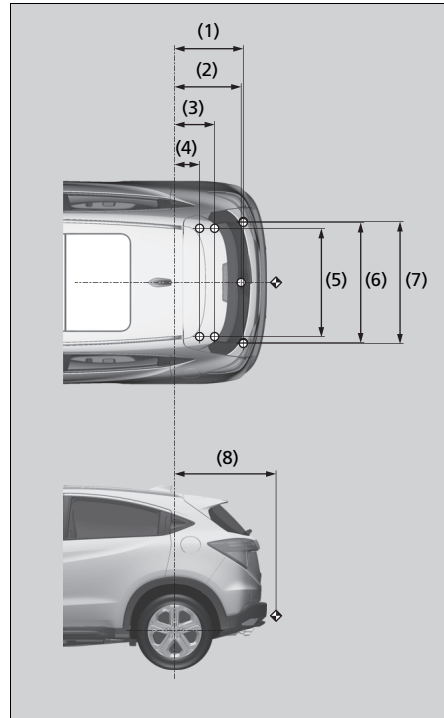

OPMERKING:

1. ○-markeringen geven bevestigingspunten van trekhaak weer.
2. ◆-markering geeft koppelpunt van trekhaak weer.

Nr. Afmetingen

(1)	610 mm
(2)	592 mm
(3)	358 mm
(4)	227 mm
(5)	950 mm
(6)	1068 mm
(7)	1078 mm
(8)	888 mm

■ Max. trekgewicht

Aanhanger/caravan met remmen	1400 kg
Aanhanger/caravan zonder remmen	500 kg
Maximale toegestane verticale belasting op de trekhaak	70 kg

Voertuigidentificatienummer (VIN), motornummer en transmissienummer

Uw voertuig heeft een 17-cijferig voertuigidentificatienummer (VIN) dat wordt gebruikt voor registratie voor garantiedoeleinden en het kentekennummer en het verzekeren van uw voertuig. Zie de onderstaande afbeelding voor de locaties van het VIN, het motornummer en het transmissienummer van uw voertuig.

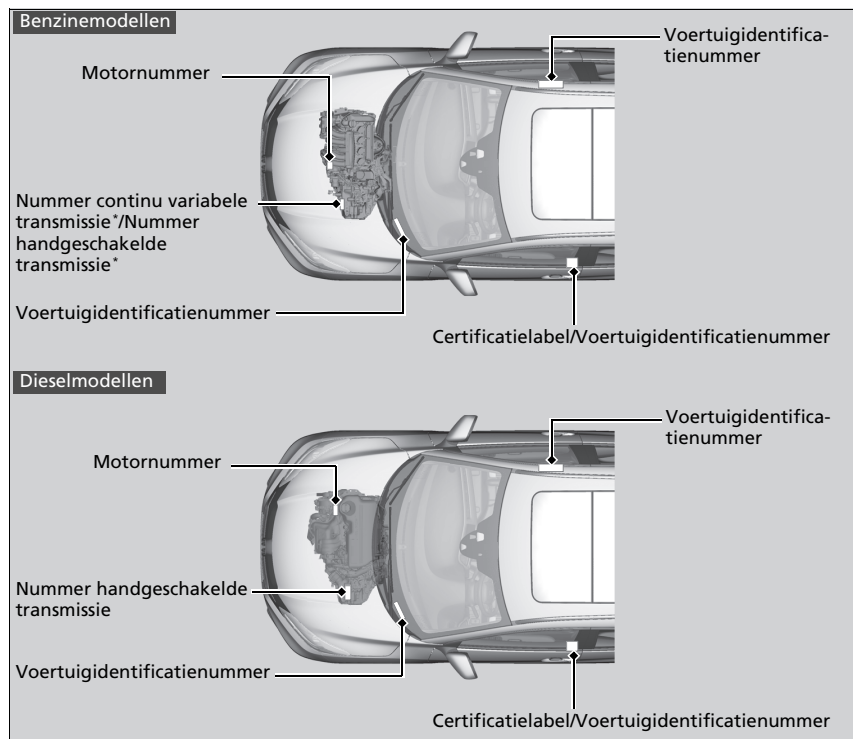

Voertuigidentificatienummer (VIN), motornummer en transmissienummer

Het voertuigidentificatienummer (VIN) in het interieur bevindt zich onder de afdekking.



Apparaten die radiogolven uitzenden*

De volgende producten en systemen in uw voertuig zenden radiogolven uit wanneer ze zijn ingeschakeld.

Afstandsbediening*	Startblokkeringssysteem	Sleutelloos toegangssysteem*
		

* Niet beschikbaar op alle modellen

» Apparaten die radiogolven uitzenden*

Europese modellen

Modellen met afstandsbediening

Modellen met sleutelloos toegangssysteem

EG-richtlijnen

Alle elementen in de tabel voldoen aan de essentiële vereisten en andere belangrijke bepalingen van R & TTE (Radio en telecommunicatie-eindapparatuur en de wederzijdse erkenning van hun conformiteit) Richtlijn 1999/5/EC.

Zie de volgende URL's voor Conformiteitsverklaring:

<http://www.techinfo.honda-eu.com>

Modellen voor Europa

Modellen met audiosysteem met kleurenscherm

Ga naar de volgende websites voor een Verklaring van Overeenstemming (DoC) van de Handsfree telefoon:

<http://www.ptc.panasonic.eu/>

EC Declaration of Conformity



1. The undersigned, Mr. Ryoichi Hiraki, representing the manufacturers, herewith declares that the machinery described below fulfils all the relevant provisions of:

- The EC-directive 2006/42/EC on machinery

2. Description of the machinery

a) Generic denomination: Pantograph jack
b) Function: lifting motor vehicle

c) Model	d) Type
SNB	Honda Type-A
SJD	Honda Type-B
S2A	Honda Type-C
SAH	Honda Type-D
TP6	Honda Type-G
TSA	Honda Type-I
T2V	Honda Type-J

3. Manufacturer (1) : Honda Type-A/B/C/G/I
RIKENKAKI CO., LTD.
5-6-12 Chiyoda Sakado-shi,
Saitama 350-0214
JAPAN

4. Manufacturer (2) : Honda Type-D/J
CHANGZHOU RIKENSEIKO MACHINERY CO., LTD.
No. 1903 Zhongwu Ave. Zhonglou Changzhou,
Jiangsu CHINA

5. Legal person authorised to compile the technical file :
Honda Motor Europe Ltd Belgian Branch
p/a Honda Motor Europe Ltd – Aalst Office
Wijngaardveld 1 (Noord V)
B-9300 Aalst (Belgium)

6. References to harmonized standards	7. Other standards or specifications
EN1494:2000+A1:2008	-

8. Done at: Saitama, Japan
9. Date: 1 December 2009

Ryoichi Hiraki

Ryoichi Hiraki
President of RIKENKAKI CO., LTD.
President of CHANGZHOU RIKENSEIKO
MACHINERY CO., LTD.

Note: This declaration becomes invalid, if technical or operational modifications are introduced without the manufacturers consent.

Nederland (Dutch)

EG-conformiteitsverklaring

1. De ondergetekende, dhr. Ryoichi Hiraki, die de fabrikanten vertegenwoordigt, verklaart hierbij dat de hieronder beschreven machine voldoet aan alle relevante voorzieningen van:

- De EG-richtlijn 2006/42/EG voor machines

2. Beschrijving van de machine

a) Generieke benaming : Pantograafkrik

b) Functie : Motorvoertuig opheffen

c) Model d) Type

3. Fabrikant (1)

4. Fabrikant (2)

5. Rechtspersoon geautoriseerd voor de samenstelling van het technische dossier

6. Referentie geharmoniseerde normen

7. Andere normen of specificaties

8. Plaats 9. Datum

A

Aanhanger/caravan trekken	392
Maximum laadgewicht	392
Uitrusting en accessoires	394
Aansluitcontact externe audio	233
Aanvullend veiligheidssysteem voor inzittenden (SRS)	52
ABS (antiblokkeersysteem)	464
Accessoires en modificaties	484
Accessoirevoeding	214
Accu	540
Controlelampje laadsysteem	90, 585
Onderhoud (Accu controleren)	540
Onderhoud (Vervangen)	541
Starten met startkabels	579
Achterbank neerklappen	204
Achterklep	161
Achteruitkijkspiegel	193
Achteruitkijkspiegel binnen	193
Achteruitrijcamera voor multi-weergave	477
Actueel brandstofverbruik	132
Additieven, motorolie	505, 506
Afspelen van Bluetooth®-audio	265, 303
Afstandsbediening	154
Afstandsbediening van het audiosysteem	234
Afstellen	
Koplampen	183
Temperatuur	132
Airbags	50
Airbags voor (SRS)	52
Airbagverzorging	62
Controlelampje	60, 94
Controlelampje uitgeschakelde airbag voorpassagier	61
Incidentrecorders	1
Na een botsing	53
Sensoren	50
Zijairbags	57
Zijgordijnairbags	59
Airbags voor (SRS)	52
Airconditioningsysteem (klimaatregelsysteem)	219
Automatische klimaatregeling gebruiken	219
Gesynchroniseerde modus	226
Modus veranderen	219, 220
Recirculatie-/frisse-luchtmodus	221
Sensoren	227
Stof- en pollenfilter	547
Voorruit en ruiten ontdooien	222
Alarmknipperlichtknop	5
Alarmknipperlichtschakelaar	4
AM/FM-radio	244, 287
Antiblokkeersysteem (ABS)	
Controlelampje	94
Apparaten die radiogolven uitzenden	615
Armsteun	206
Assistentiesysteem voertuigstabiliteit (VSA)	
Controlelampje UIT	96
Knop uit	454
Systeemplampje	96
Audio-/Informatiescherm	238, 269
Audiosysteem	230
Aanbevolen apparaten	319
Aanbevolen cd's	317

Aansluitcontact externe audio	233
Afstandsbediening	234
Algemene informatie	317
Beveiligingscode	236
Diefstalpreventie	236
Foutmeldingen	314
Geluid afstellen	242, 284
HDMI™-poort	232
iPod	259, 297
MP3/WMA/AAC	256, 262, 294, 300
Opnieuw activeren	236
USB-flashdrives	319
USB-poort	231
Automatic Brake Hold	461
Controlelampje	89, 461

B

Bagage (maximum laadgewicht)	391
Bagage vervoeren	389, 391
Bagageruimte	
Lamp	529
Bagagescherm	217
Banden	534
Controleren en onderhouden	534
Inspectie	534
Lekkage (lekke band)	557, 568
Luchtdruk	534, 609, 612
Reservewiel	568, 609, 612
Slijtage-indicatoren	535
Sneeuwkettingen	538
Tijdelijke reparatiekit (TRK)	557
Winter	538

Wisselen.....	537
Bedieningselementen	145
Benzine	25, 479
Actueel brandstofverbruik	132
Bijtanken.....	479
Controlelampje laag brandstofpeil.....	93
Informatie	479
Meter.....	132
Zuinigheid.....	483
Bereik	131
Beveiligingssysteem	163
Controlelampje beveiligingssysteemalarm....	104
Controlelampje startblokkeringssysteem.....	103
Bijtanken	479
Benzine	479, 608
Brandstofmeter	132
Controlelampje laag brandstofpeil.....	93
Diesel	480, 611
Bijvullen	
Koelvloeistof	510, 512
Motorolie	509
Sproeier	516
Bluetooth®-audio	265, 303
Bougies	608
Brandstof	479
Aanbevolen.....	479, 480
Actueel brandstofverbruik	132
Bereik.....	131
Bijtanken.....	479
Controlelampje laag brandstofpeil.....	93
Meter.....	132
Zuinigheid.....	483
Brandstoftankklep	25, 26, 481, 482

Brandstofvuldop	25, 481
Brandstofzuinigheid	483
Buitenspiegels	194
Buitentemperatuur weergeven	132

C

Cd-speler	256, 294
Console-opbergvak	210
Contactschakelaar	172
Continu variabele transmissie	404
Bediening van de schakelhendel	406, 408
Handmatige schakelmodus met 7 versnellingen	409
Kickdown	404
Kruipen	404
Schakelen.....	405, 407
Schakelhendel kan niet worden bewogen....	582
Vloeistof.....	514
Controlelampje gloeibougies	92
Controlelampje grootlicht	102
Controlelampje	
grootlichtondersteuningssysteem	105
Controlelampje laadsysteem	90, 585
Controlelampje laag brandstofpeil	93
Controlelampje lage oliedruk	88, 585
Controlelampje mistlamp	102
Controlelampje opschakelen/ terugschakelen	91
Controlelampje remsysteem (oranje)	87
Controlelampje remsysteem (rood)	86, 586
Controlelampje uitgeschakelde airbag voorpassagier	61

Controlelampjes	86
Aanvullend veiligheidssysteem	94
Airbag voorpassagier Aan/Uit.....	95
Antiblokkeersysteem (ABS).....	94
Automatic Brake Hold.....	89, 461
Beveiligingssysteemalarm	104
Cruisecontrol	424, 425
ECON-modus.....	104, 423
Elektrisch stuurbevestigingssysteem (EPS)	98, 587
Elektrische parkeerrem.....	88, 588
Gloeibougies	92
Grootlicht	102
Grootlichtondersteuningssysteem	105
Laadsysteem	90
Laag brandstofpeil	93
Lage bandenspanning/waarschuwingssysteem voor bandenspanning	99
Lage oliedruk	88
Lichten aan.....	102
Mistlamp	102
Op-/terugschakelen.....	91
Portier en achterklep open	37, 97
Remsysteem (oranje).....	87
Remsysteem (rood)	86
Richtingaanwijzers en alarmknipperlichten...	102
Rijbaanassistentie.....	107
Schakelhendelstand	90
Sleutelloos toegangssysteem.....	104
Stad-Noodremassistentiesysteem (CTBA).....	109
Start-/stopsysteem	100, 101
Startblokkeringssysteem.....	103
Storingsindicatielamp.....	90

Systeemmelding	98
Transmissie	91
Voertuigstabiliteitsassistentiesysteem (VSA)....	96
VSA OFF	96
Waarschuwingssysteme veiligheidsgordel	92
Waarschuwingssysteme frontale botsing.....	106
Cruisecontrol	424

D

DAB	252, 291
Dagrijlicht	186
Dagteller	131
Dagteller op nul zetten	131
Diesel	26, 480
Dimfunctie	
Achteruitkijkspiegel	193
Dimmen	
Koplampen	178
Display instellingen	243, 285
DPF (Roetfilter)	517
Drankhouders	211

E

Eco-assistentiesysteem	11
ECON-knop	423
Elektrisch bediende ruiten	167
Elektrisch stuurbekrachtigingssysteem (EPS)	
Controlelampje	98, 587
Elektrische parkeerrem	
Controlelampje	88, 588

EPS-systeem

(elektrische stuurbekrachtiging)	98, 587
Exterieur reinigen	551
Exterieurverzorging (reinigen)	551
Externe spiegels	194

F

Filter

Stof en pollen	547
FM/AM-radio	244, 287
Funcities	229

G

Gemiddeld brandstofverbruik	131
Gemiddelde snelheid	132
Gereedschappen	556
Gevaren van uitlaatgassen	
(koolmonoxide)	82
Glas (verzorging)	549, 552
Glazen panoramadak	170
Groothoekspiegel bestuurder	196
Grootlichtondersteuningssysteem	184

H

Halogeenlampen	519, 522
Handmatige schakelmodus	
met 7 versnellingen	409
Handschoenenkastje	210
Handsfree telefoonsysteem (HFT)	348

Automatisch importeren van telefoonboek

en gesprekshistorie van mobiele	
telefoon	360, 380
Bellen	363, 383
Beltoon	358, 379
Beperkingen voor handmatige	
bediening	349, 371
Display HFT-status	349, 371
HFT-knoppen	348, 369
HFT-menu's	350, 372
Oproep ontvangen	367, 386
Opties tijdens het bellen	368, 386
Telefooninstellingen	354, 375
Verkort kiezen	361, 381

HDMI™

.....	305
Helderheidsregeling	
(instrumentenpaneel)	190
HFT (handsfree telefoon)	348
Hill Start Assist-systeem	399, 402
Honda TRK	557
Hoofdsteunen	199

I

Identificatienummers	614
Voertuigidentificatie	614
Insluitpreventiesysteem	157
Instelbare functies	136, 322
Instelbare snelheidsbegrenzer	427
Instellen	
Klok	146
Instrumentenpaneel	85
Helderheidsregeling	190

Intelligente snelheidsbegrenzer	431
Interieur reinigen	549
Interieurverlichting	207

J

Jashaakje	216
-----------------	-----

K

Kaartleeslampjes	208
Kantelfunctie buitenspiegel	
bij achteruitrijden	194
Kickdown	
(Continu variabele transmissie)	404
Kilometerteller	131
Kinderzitje	63
Een bevestigingsband gebruiken	78
Een kinderzitje bevestigen	
met een heup-/schoudergordel	75
Een kinderzitje kiezen	69
Grotere kinderen	79
Kinderzitje voor baby's en peuters	66
Kinderzitje voor kleine	
kinderen	68
Kinderzitjes	80
Naar achteren gericht kinderzitje	66
Kinderzitje kiezen	69
Klimaatregelsysteem	219
Automatische klimaatregeling gebruiken	219
Gesynchroniseerde modus	226
Modus veranderen	219, 220
Recirculatie- en frisse-luchtmodus	221

Sensoren	227
Stof- en pollenfilter	547
Voortuit en ruiten ontdooien	222
Klok	146
Klok instellen	146
Knipperlichten (richtingaanwijzers)	177
Knipperlichten voor inhalen	178
Knop Display	234
Knop SEL/RESET (KEUZE/RESET)	130
Knop starten/stoppen	173
Koelvloeistof (Motor)	510, 512
Oververhitting	583
Radiateur bijvullen	511, 513
Reservetank bijvullen	510, 512
Koolmonoxidegas	82
Koplampen	178
Automatische bediening	179
Bediening	178
Dimmen	178
Grootlichtondersteuning	184
Regelaar	183
Richten	519
Koppelingsvloeistof	515
Krik (wielmoersleutel)	571
Kruipen	
(Continu variabele transmissie)	404

L

Laag oliepeil	114, 590
Lage acculading	585
Lage bevestigingspunten	72
Lage signaalsterkte afstandsbediening	151

Lampen vervangen	519
Achterlichten	526
Achteruitrijlichten	526
Bagageruimteverlichting	529
Hooggemonteerd remlicht	527
Kentekenplaatverlichting achter	527
Koplampen	519
Mistlamp achter	528
Mistlampen vóór	521
Parkeerverlichting/dagrijlicht	524
Remlichten/Achterlichten	526
Richtingaanwijzer achter	525
Richtingaanwijzer opzij	524
Richtingaanwijzer vóór	523
Lampspecificaties	608, 611
Lege accu	579
Lekkage (band)	557
Lekke band	557
Lichtschakelaars	178
Luchtdruk	534, 609, 612

M

Make-upspiegels	9
Maximaal toegestane gewicht	391
Maximumlaadgewicht	391
Meters	128
Modificaties (en Accessoires)	484
Motor	
Koelvloeistof	510, 512
Olie	505, 506
Schakelaarzoemer	172
Starten	397, 400

Starten met startkabels	579
Motor opstarten	
Motorschakelaarzoemer	172
Motor starten	397, 400
Start niet	575
Starten met startkabels	579
Motorkoelvloeistof	510, 512
Oververhitting	583
Radiateur bijvullen	511, 513
Reservetank bijvullen	510, 512
Motorolie	505, 506
Aanbevolen motorolie	505, 506
Bijvullen	509
Controlelampje lage oliedruk	88, 585
Controleren	507
Symbool laag oliepeil	590
MP3	256, 262, 294, 300
MT	412
Multi-informatiedisplay	129

N

Noodsituatie	600
Noodstopsignaal	471
Nummers (identificatie)	614

O

Olie (motor)	505, 506
Aanbevolen motorolie	505, 506
Bijvullen	509
Controlelampje lage oliedruk	88, 585
Controleren	507

Symbool laag oliepeil	114, 590
Viscositeit	505, 506
On-board apps	307
Onderhoud	485
Accu	540
Afstandsbediening	544
Banden	534
Klimaatregeling	546
Koelvloeistof	510, 512
Lampen vervangen	519
Olie	507
Onder de motorkap	502
Radiateur	511, 513
Reinigen	549
Rem-/koppelvloeistof	515
Transmissievloeistof	514
Veiligheid	487
Voorzorgsmaatregelen	486
Open Source-licenties	321

Openen/sluiten

Achterklep	161
Elektrisch bediende ruiten	167
Glazen panoramadak en zonnescerm	170
Motorkap	504
Oververhitting	583

P

Parkeerrem	458
Parkeersensorsysteem	473
Peilstok (motorolie)	507
PGM-FI-symbool	127, 590

Pictogram achterruietverwarming/verwarmde buitenspiegel	191
Portieren	148
De portieren vergrendelen/ontgrendelen van binnenuit	158
De portieren vergrendelen/ontgrendelen van buitenaf	152
Insluitpreventiesysteem	157
Sleutels	148
Waarschuwinglampje portier en achterklep open	37, 97
Portieren ontgrendelen van binnenuit	158
Portieren ontgrendelen van buitenaf	152
Problemen oplossen	555
Achterportier openen lukt niet	30
Controlelampjes	86
Doorgebrande zekering	591
Lawaai bij het remmen	31
Lekkage/lekke band	557, 568
Motor start niet	575
Oververhitting	583
Rempedaal trilt	29
Schakelhendel kan niet worden bewogen ...	582
Slepen in noodsituaties	600
Zoemer klinkt bij het openen van een portier	30
Procedure voor starten met startkabels	579

R

Radiateur	511, 513
Radio (AM/FM)	244, 287
Radio (DAB)	252, 291

Radio (FM/AM).....	244, 287
Radio Data System (RDS).....	245, 289
RDS (Radio Data System).....	245, 289
Remondersteuningsfunctie bij starten.....	418
Remsysteem.....	458
Antiblokkeersysteem (ABS).....	464
Automatic Brake Hold.....	461
Controlelampje.....	86, 87, 586
Parkeerrem.....	458
Remondersteuningsysteem.....	465
Vloeistof.....	515
Voetrem.....	460
Reservewiel.....	568, 609, 612
Richtingaanwijzers.....	177
Controlelampjes (instrumentenpaneel).....	102
Rijbaanassistentie.....	442
Controlelampje.....	107
Knop.....	443
Rijden.....	
Continu variabele transmissie.....	404
Cruisecontrol.....	424
Motor starten.....	397, 400
Remmen.....	458
Schakelen.....	405, 407, 412
Ruiten (openen en sluiten).....	167
Ruitensproeiers.....	
Schakelaar.....	187
Ruitenwissers en ruitensproeiers.....	187
Ruitsproeier.....	
Vloeistof toevoegen/bijvullen.....	516

S

Schakelaars (rond het stuurwiel).....	4, 5, 6
Schakelaars (rondom het stuurwiel).....	4, 172
Schakelen.....	
Continu variabele transmissie.....	405, 407
Handgeschakelde transmissie.....	412
Schakelflippers (handmatige schakelmodus met 7 versnellingen).....	409
Schakelhendel.....	23, 405, 407, 412
Bediening.....	23, 406, 408, 412
Kan niet worden bewogen.....	582
Ontgrendelen.....	582
Schakelhendelposities.....	
Continu variabele transmissie.....	405, 407
Handgeschakelde transmissie.....	412
Selectieknop (Audio).....	237
Siri Eyes Free.....	313
Sleutelloos insluitpreventiesysteem.....	157
Sleutelloos toegangssysteem.....	152
Sleutellose toegangssysteem gebruiken.....	152
Sleutelnummerplaatje.....	150
Sleutels.....	148
Achterportier openen lukt niet.....	160
Afstandsbediening.....	154
Draaien lukt niet.....	29
Hoofdsleutels.....	148
Insluitpreventie.....	157
Nummerplaatje.....	150
Typen en -functies.....	148

Slijtageindicatoren (Band).....	535
Smartphone-verbinding.....	308
Snelheidsbegrenzer, Instelbare.....	427
Snelheidsbegrenzer, Intelligente.....	431
Snelheidsmeter.....	128
Specificaties.....	608
Spiegels.....	193
Achteruitkijkspiegel binnen.....	193
Buitenkant.....	194
Portier.....	194
Verstellen.....	193
SRS-airbags (airbags).....	52
Stad-Noodremassistentiesysteem.....	466
Controlelampje.....	108, 109
Standindicator van de schakelhendel.....	90, 406, 408
Start-/stop-knop motor.....	173
Start-/stopsysteem.....	415, 419
Controlelampje.....	100
Knop UIT.....	415, 419
Systeemlampje.....	101
Startblokkeringssysteem.....	163
Controlelampje.....	103
Stoelen.....	197
Achterstoelen.....	203
Verstellen.....	197
Voorstoelen.....	197
Stoelverwarming.....	218
Stof- en pollenfilter.....	547
Stoppen.....	472
Storingsindicatielamp.....	90, 586
Stuurinrichting.....	387

Stuurwiel	
Verstellen	192
Supervergrendeling	166

T

Taal (HFT)	349, 371
Tabel specificaties smeermiddel	609, 612
Temperatuur	
Weergave buitentemperatuur	132
Temperatuursensor	132, 227
Thuis COMER	568, 609, 612
Tijd (instelling)	146
Tijdelijke reparatiekit (TRK)	557
Toerenteller	128
Transmissie	
Continu variabele transmissie	405, 407
Handgeschakeld	412
Handmatige schakelmodus	
met 7 versnellingen	409
Standindicator van de	
schakelhendel	90, 406, 408
Vloeistof	514
TRK	557

U

Ultrasone sensoren	165
USB-flashdrives	319
USB-poort	231
Uw voertuig slepen	
Noodsituatie	600

V

Veilig rijden	33
Veiligheid van kinderen	63
Kinderslot	160
Kinderzitjes	80
Veiligheidscontrole	37
Veiligheids gordels	38
Automatische veiligheidsgordelspanners	42
Controle	48
Een kinderzitje bevestigen	
met een heup-/schoudergordel	75
heup-/schoudergordel	43
Vastgespen	43
Verankeringspunt op schouderhoogte	
afstellen	45
Waarschuwing	40
Waarschuwingslampje	40, 92
Zwangere vrouwen	47
Veiligheidsmelding	0
Ventilatie	219, 221
Verankeringspunt op schouderhoogte	45
Vergrendelen/Ontgrendelen	148
Kinderslot	160
Met een sleutel	156
Sleutels	148
Van binnenuit	158
Van buitenaf	152
Verkeersbordenherkenningssysteem	446
Kleine pictogrammen aan en uit	452
Verlichting	178, 519
Automatisch	179
Controlelampje grootlicht	102

Controlelampje	
grootlichtondersteuningssysteem	105
Controlelampje lichten aan	102
Dagrijlicht	186
Interieur	207
Lampen vervangen	519
Mistlampen	181
Richtingaanwijzers	177

Verlichtingsregeling

Knop	190
Verstelen banden	534

Verstellen

Achterstoelen	203
Armsteun	206
Hoofdstoelen	199
Spiegels	193
Stuurwiel	192
Voorstoelen	197
Verstrekken tijd	131

Vervangen

Accu	541, 544
Lampen	519
Wisserbladrubber	530
Zekeringen	591

Verversen	405, 407, 412
-----------------	---------------

Verwisselen

Banden	536
--------------	-----

Viscositeit (olie)	505, 506, 609, 612
--------------------------	--------------------

Vloeistof

Handgeschakelde transmissie	514
-----------------------------------	-----

Vloeistoffen

Continu variabele transmissie	514
Motorkoelvloeistof	510, 512

Rem/koppeling	515
Vooruitsproeier	516
Vloermatten	550
Voertuigidentificatienummers	614
Voertuigstabiliteitsassistentie (VSA)	453
Voetrem	460
Voorgescreven	
brandstof	479, 480, 608, 611
Voorruit	
Ontdooien/Ontwasemen	222
Reinigen	549, 552
Ruitenwissers en -sproeiers	187
Sproeiervloeistof	516
Wisserbladen	530
Voorruit en ruiten ontdooien	222
Voorstoelen	197
Verstellen	197
Voorzorgsmaatregelen tijdens het rijden ...	403
Regen	403
VSA (voertuigstabiliteitsassistentie)	453

W

Waarschuings- en	
informatiemeldingen	110
Waarschuingscontrolelampje	
aan/knippert	585
Waarschuingslampje systeemmelding	98
Waarschuingsstickers	83
Waarschuwingssysteem frontale botsing ...	438
Controlelampje	106
Waarschuwingssysteem voor	
bandenspanning	455

Controlelampje	99
Kalibratie	455
Wanneer u de achterklep niet	
kunt openen	603
Watt	608, 611
WAV	300
Wettelijke bepalingen	615
Wielmoersleutel (krikhendel)	572
Wi-Fi-verbinding	311
Winterbanden	538
Sneeuwkettingen	538
Wissers en sproeiers	
Wisserbladen controleren en vervangen	530
WMA	256, 262, 294, 300

Z

Zekeringen	591
Controleren en vervangen	599
Locaties	591
Zijairbags	57
Zijgordijnairbags	59
Zonnescherm	171
Zwangere vrouwen	47