











**e:NY1**

In deze handleiding wordt bepaalde informatie voorafgegaan door het symbool **ATTENTIE**. Deze informatie is bedoeld om u te helpen bij het voorkomen van schade aan het voertuig, andere eigendommen en het milieu.

De symbolen   of    op stickers die op het voertuig zijn geplakt, zijn er om u eraan te herinneren dat u deze handleiding moet lezen voor een goede en veilige bediening van het voertuig.

 of   heeft verschillende kleuren om aan te geven dat er sprake is van gevaar (rood), een waarschuwing (oranje) of een aandachtspunt (amber).

➔ **Veiligheidsstickers** BLZ. 101

## Enkele woorden over veiligheid

---

Uw veiligheid en de veiligheid van anderen is zeer belangrijk. Het veilig gebruiken van dit voertuig is een belangrijke verantwoordelijkheid.

Om u te helpen de juiste beslissingen te nemen op het gebied van veiligheid, bieden we u gebruikprocedures en andere informatie op stickers en in deze handleiding aan. Deze informatie waarschuwt u voor potentiële gevaren waardoor u of anderen letsel zouden kunnen oplopen.

Uiteraard is het niet praktisch of zelfs mogelijk u voor alle gevaren te waarschuwen die verband houden met het gebruik en het onderhoud van het voertuig. U dient uit te gaan van uw eigen gezonde beoordelingsvermogen.

U treft deze belangrijke veiligheidsinformatie in verschillende vormen aan, waaronder:

- **Veiligheidsstickers** - op het voertuig.
- **Veiligheidsmeldingen** - voorafgegaan door een veiligheidswaarschuwingssymbool  en een van de drie signaalwoorden: **GEVAAR**, **WAARSCHUWING** of **LET OP**. Deze signaalwoorden betekenen:

 **GEVAAR**

Indien u de instructies niet opvolgt, ZULT u ERNSTIG of DODELIJK LETSEL oplopen.

 **WAARSCHUWING**

Indien u de instructies niet opvolgt, KUNT u ERNSTIG of DODELIJK LETSEL oplopen.

  **WAARSCHUWING**

Indien u de instructies niet opvolgt, KUNT u ERNSTIG of DODELIJK LETSEL oplopen.

 **LET OP**

Indien u de instructies niet opvolgt, KUNT u LETSEL oplopen.

- **Veiligheidsopschriften** - zoals Belangrijke veiligheidsmaatregelen.
- **Hoofdstuk Veiligheid** - zoals Veilig rijden.
- **Instructies** - het juiste en veilige gebruik van het voertuig.

Deze handleiding bevat een grote hoeveelheid belangrijke veiligheidsinformatie - lees haar aandachtig door.

### **Incidentrecorders**

Uw voertuig is uitgerust met meerdere voorzieningen waar in het algemeen naar verwezen wordt als incidentrecorders. Deze leggen verscheidene typen real-time voertuiggegevens vast, zoals het opblazen van SRS-airbags of het falen van SRS-systeemcomponenten.

Deze gegevens behoren toe aan de eigenaar van het voertuig en zijn niet toegankelijk voor anderen, behalve als dit wettelijk verplicht is of met toestemming van de eigenaar van het voertuig. Deze gegevens kunnen worden benaderd door Honda, haar geautoriseerde dealers en erkende reparateurs, werknemers, vertegenwoordigers en aannemers met uitsluitend als doel technische diagnose, onderzoek en ontwikkeling van het voertuig.

### **Diagnostische onderhoudsrecorders**

Uw voertuig is uitgerust met een onderhoudssysteem dat informatie opslaat over aandrijflijnprestaties en rijomstandigheden. Deze gegevens kunnen gebruikt worden door technici om het voertuig te diagnosticeren, repareren en onderhouden. Deze gegevens kunnen door niemand anders benaderd worden, behalve als dit wettelijk verplicht is of met toestemming van de eigenaar van het voertuig.

Deze gegevens kunnen worden benaderd door Honda, haar geautoriseerde dealers en erkende reparateurs, werknemers, vertegenwoordigers en aannemers met uitsluitend als doel technische diagnose, onderzoek en ontwikkeling van het voertuig.

### **Digital Key**

Ga voor meer informatie over Digital Key naar de onderstaande URL.

*<https://hondanews.eu/eu/en/corporate/media/photos/69919/honda-motor-europe-bracknell-headquarters>*

## **Bepalingen en voorwaarde voor de toepassing van de gebruikershandleiding\***

### Algemeen

Met deze toepassing kan uw display-audio automatisch zoeken naar updates van de gebruikershandleiding die specifiek zijn voor uw voertuig en display-audio, telkens wanneer de voeding van het voertuig wordt ingeschakeld. Deze toepassing verzendt periodiek een beperkte hoeveelheid voertuig- en apparaatgegevens naar onze servers: Voertuigidentificatienummer (VIN), serienummer van hardware van display-audio, voorkeurstaal, IP-adres (Internet Protocol), transactielogboek (waarschuwingen voor of weergaven van updates, downloads en installatie van updates, gebruik van de gebruikershandleiding), enz. Wanneer de toepassing een update op de server vindt, wordt u gevraagd deze te downloaden en te installeren.

Wanneer uw display-audio op onze servers zoekt naar updates, bieden wij u automatisch de mogelijkheid om de gebruikershandleiding bij te werken. We houden ook een logboek bij van de updates die op onze servers zijn geïnstalleerd.

### Uw persoonlijke gegevens

Indien de bovengenoemde informatie die wordt verzonden naar Honda, persoonlijke informatie in uw regio omvat, dient u er rekening mee te houden dat deze informatie wordt behandeld in strikte overeenstemming met de regels en voorschriften die in deze kennisgeving worden beschreven en de toepasselijke wetgeving inzake gegevensbescherming.

De voorwaarden van ons privacybeleid zijn ter referentie in deze voorwaarden opgenomen en op uw gebruik van systeemupdates is het privacybeleid van toepassing. Ons privacybeleid bevat informatie over de manier waarop wij en eventuele derden persoonlijke gegevens verwerken die wij van u verzamelen of die u ons via het hulpprogramma verstrekt. (Zie de Honda-website (<https://www.privacynotice.honda.eu>) voor meer informatie.)

\* Niet beschikbaar op alle modellen

Honda verzamelt en gebruikt uw persoonlijke gegevens en slaat deze op om de hieronder genoemde redenen: Indien noodzakelijk voor de legitieme belangen van Honda, zoals hieronder vermeld, en indien uw rechten op het gebied van gegevensbescherming geen prioriteit hebben boven onze belangen. om updates van de gebruikershandleiding aan u te leveren; om ons in staat te stellen de toepassing en services van de gebruikershandleiding te verbeteren en te optimaliseren; om te reageren op vragen en klachten van gebruikers; en voor interne administratie.

Bescherming van onze legitieme zakelijke belangen en wettelijke rechten. Dit omvat, maar is niet beperkt tot, het gebruik in verband met naleving, regelgeving, auditing, juridische claims (inclusief openbaarmaking van dergelijke informatie in verband met juridische processen of rechtszaken) en andere vereisten voor ethiek en nalevingsrapportage

Honda zal ook persoonlijke gegevens converteren naar anonieme gegevens en deze gebruiken (gewoonlijk op geaggregeerde statistische basis) voor marktonderzoeken en analyses, ter verbetering van de gebruikershandleiding, voor het analyseren van trends en voor het beoordelen van het succes van releases van software-updates. Samen gevoegde persoonlijke gegevens identificeren u of een andere gebruiker van de gebruikershandleiding niet persoonlijk.

Honda kan deze gegevens delen met Honda's wereldwijde supportorganisatie of gelieerde Honda-bedrijven of andere derden die door Honda zijn aangetrokken om ondersteunende diensten te verlenen in verband met systeemondersteuning.

## Algemene voorwaarden voor systeemupdates

### Algemeen

Uw voertuig is uitgerust met een toepassing waarmee uw display-audio automatisch kan zoeken naar software-updates van Honda die specifiek zijn voor uw display-audio en de aangesloten apparaten hiervan (aanvankelijk om de één (1) week via Wi-Fi of om de vier (4) weken via de telematica-regeleenheid (TCU)\*. Query's kunnen vaak of minder vaak optreden als gevolg van internetstoringen, hernieuwde pogingen, directe gebruikersactie, WAP-push van de server of een wijziging in het querybeleid op de Honda-servers). Deze toepassing verzendt regelmatig een beperkte hoeveelheid voertuig- en apparaatgegevens (voertuigidentificatienummer (VIN), MT-identificatienummer (modeltype), hardware- en softwareonderdeelnummer, serienummer, softwareversie, voorkeurstaal, IP-adres (Internet Protocol), transitieboek (weergave van waarschuwingen of updates, downloads en installatie van updates, softwarestatus), enz.) naar onze servers. Wanneer de toepassing een update op de server vindt, vraagt de toepassing in eerste instantie om toestemming om de update te downloaden en installeren. U kunt instellen om deze updates automatisch te downloaden en te installeren of u kunt ervoor kiezen het systeem handmatig bij te werken, als deze opties beschikbaar zijn in uw instellingenmenu.

Wanneer uw Display Audio op onze servers zoekt naar updates of waarschuwingen, bieden wij u automatisch de mogelijkheid om uw apparaten bij te werken of de update of waarschuwing rechtstreeks naar uw Display Audio te verzenden. U kunt instellen om deze updates automatisch te downloaden en te installeren of u kunt ervoor kiezen het systeem handmatig bij te werken, als deze opties beschikbaar zijn in uw instellingenmenu.

### Uw persoonlijke gegevens

Indien de bovengenoemde informatie die wordt verzonden naar Honda, persoonlijke informatie in uw regio omvat, dient u er rekening mee te houden dat deze informatie wordt behandeld in strikte overeenstemming met de regels en voorschriften die in deze kennisgeving worden beschreven en de toepasselijke wetgeving inzake gegevensbescherming.

\* Niet beschikbaar op alle modellen

De voorwaarden van ons privacybeleid zijn ter referentie in deze voorwaarden opgenomen en op uw gebruik van systeemupdates is het privacybeleid van toepassing. Ons privacybeleid bevat informatie over de manier waarop wij en eventuele derden persoonlijke gegevens verwerken die wij van u verzamelen of die u ons via de toepassing verstrekt. Zie de Honda-website voor meer informatie.

Honda verzamelt en gebruikt uw persoonlijke gegevens en slaat deze op om de hieronder genoemde redenen:

- om de systeemupdates en gerelateerde services aan u te leveren;
- om ons in staat te stellen de producten en services voor systeemupdates te verbeteren en te optimaliseren;
- om te reageren op vragen en klachten van gebruikers; en voor interne administratie.
- indien noodzakelijk voor de legitieme belangen van Honda, zoals hieronder vermeld, en indien uw rechten op het gebied van gegevensbescherming geen prioriteit hebben boven onze belangen.

Bescherming van onze legitieme zakelijke belangen en wettelijke rechten omvat, maar is niet beperkt tot, het gebruik in verband met naleving, regelgeving, auditing, juridische claims (inclusief openbaarmaking van dergelijke informatie in verband met juridische processen of rechtszaken) en andere vereisten voor ethiek en nalevingsrapportage.

Honda zal ook persoonlijke gegevens converteren naar anonieme gegevens en deze gebruiken (gewoonlijk op geaggregeerde statistische basis) voor marktonderzoeken en analyses, ter verbetering van de systeemupdates, voor het analyseren van trends en voor het beoordelen van het succes van releases van software-updates. Samengevoegde persoonlijke gegevens identificeren u of een andere gebruiker van de systeemupdates niet persoonlijk.

Honda kan deze gegevens delen met Honda's wereldwijde supportorganisatie of gelieerde Honda-bedrijven of andere derden die door Honda zijn aangetrokken om ondersteunende diensten te verlenen in verband met systeemondersteuning.

Deze gebruikershandleiding moet als permanent onderdeel van het voertuig worden beschouwd en moet daarom bij de verkoop van het voertuig worden meegeleverd.

Deze gebruikershandleiding beschrijft alle modellen van het voertuig. Het is mogelijk dat u beschrijvingen van uitrustingsdetails en functies tegenkomt, die niet op uw specifieke model aanwezig zijn.

De afbeeldingen in deze gebruikershandleiding (inclusief het voorblad) die kenmerken, apparatuur en audio-/informatiescherm en meterschermen weergeven, zijn slechts voorbeelden en zijn mogelijk niet representatief voor uw specifieke model.

De informatie en de specificaties in deze publicatie waren geldig op het moment van de goedkeuring tot drukken. Honda Motor Co., Ltd. behoudt zich echter het recht voor de specificaties of het ontwerp op elk ogenblik te beëindigen of te wijzigen zonder aankondiging en zonder dat zulks leidt tot enige verplichting.

Hoewel deze handleiding van toepassing is op zowel modellen met stuur rechts als links, verwijzen de illustraties in deze handleiding voornamelijk naar modellen met stuur links.

## ➤ **Veilig rijden** BLZ. 39

Voor veilig rijden BLZ. 40      Veiligheidsgordels BLZ. 45      Airbags BLZ. 59

## ➤ **Instrumentenpaneel** BLZ. 103

Controlelampjes BLZ. 104      Meters en de interface voor bestuurdersinformatie BLZ. 137

## ➤ **Bedieningselementen** BLZ. 157

Portieren vergrendelen en ontgrendelen BLZ. 158      Achterklep BLZ. 171  
Schakelaars rondom het stuurwiel bedienen BLZ. 190  
Klimaatregelsysteem BLZ. 240

## ➤ **Functies** BLZ. 251

Audiosysteem BLZ. 252      Display Audio BLZ. 254  
Noodoproep (eCall) BLZ. 366

## ➤ **Rijden** BLZ. 371

Vóór het rijden BLZ. 372      Aanhanger/caravan trekken BLZ. 376      Tijdens het rijden BLZ. 377  
Achteruitrijcamera voor multi-weergave\* BLZ. 502      Camera voor multi-weergave\* BLZ. 504

## ➤ **Onderhoud** BLZ. 561

Voordat onderhoud wordt verricht BLZ. 562      Onderhoudsherinneringssysteem\* BLZ. 566  
Wisserbladen controleren en onderhouden BLZ. 593  
Onderhoud van klimaatregelsysteem BLZ. 611

## ➤ **Onverwachte gebeurtenissen** BLZ. 623

Gereedschappen BLZ. 624      Bij een lekke band BLZ. 625  
Oververhitting BLZ. 647      Controlelampje gaat branden/knipperen BLZ. 648  
Wanneer u de oplaadstekker niet kunt loskoppelen BLZ. 664

## ➤ **Informatie** BLZ. 669

Specificaties BLZ. 670      Identificatienummers BLZ. 672

# Inhoud

Veiligheid van kinderen BLZ. 74

Veiligheidsstickers BLZ. 101

Beveiligingssysteem BLZ. 182  
Spiegels BLZ. 207

Ruiten BLZ. 188  
Stoelen BLZ. 210

Comfortvoorzieningen interieur BLZ. 221

Audio-foutmeldingen BLZ. 357

Algemene informatie over het audiosysteem BLZ. 358

Honda Sensing BLZ. 407  
Honda Parkeerassistent\* BLZ. 518

Remmen BLZ. 480  
Opladen BLZ. 544

Uw voertuig parkeren BLZ. 490  
Energiezuinigheid BLZ. 560

Onderhoudsschema\* BLZ. 571  
Banden controleren en onderhouden BLZ. 598  
Reinigen BLZ. 614

Onderhoud onder de motorkap BLZ. 574  
12V-accu BLZ. 604  
Accessoires en modificaties BLZ. 621

Lampen vervangen BLZ. 590  
Verzorging van de afstandsbediening BLZ. 609

Hanteren van de krik BLZ. 638  
Zekeringen BLZ. 656  
Wanneer u de achterklep niet kunt  
openen BLZ. 666

Slepen in noodsituaties BLZ. 662

Voedingssysteem start niet BLZ. 639

Als de 12V-accu leeg is BLZ. 644  
Wanneer u het laaddeksel niet kunt openen BLZ. 663

Apparaten die radiogolven uitzenden\* BLZ. 673

Open Source-licenties BLZ. 684

Verkorte handleiding BLZ. 6

Veilig rijden BLZ. 39

Instrumentenpaneel BLZ. 103

Bedieningselementen BLZ. 157

Functies BLZ. 251

Rijden BLZ. 371

Onderhoud BLZ. 561

Onverwachte gebeurtenissen BLZ. 623

Informatie BLZ. 669

Index BLZ. 685

# Visuele index

Type met stuur links

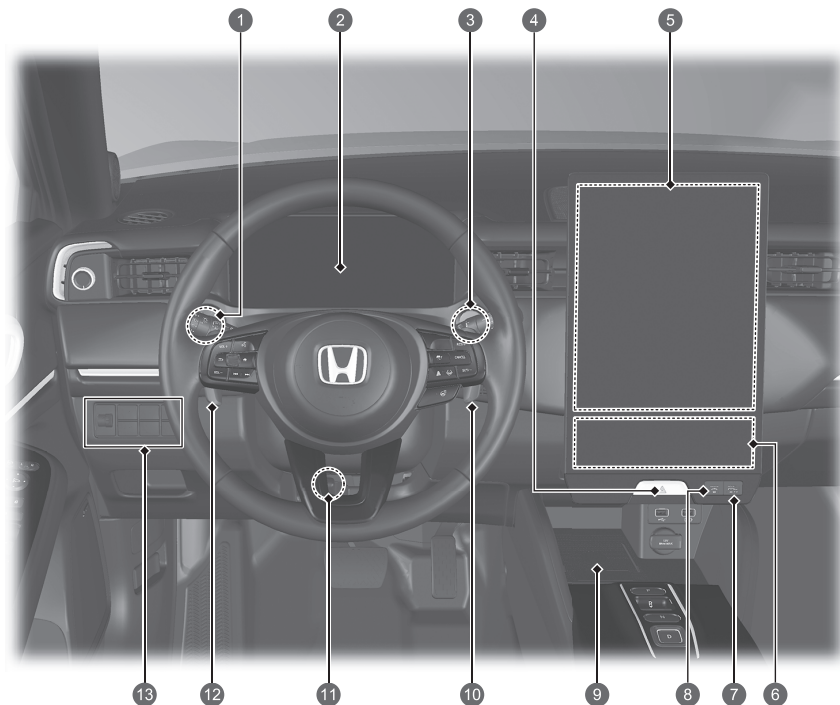

- 1 Helderheidsregeling ➔ BLZ. 205
- 2 Controlelampjes ➔ BLZ. 104  
Meters ➔ BLZ. 137  
Interface voor bestuurdersinformatie ➔ BLZ. 139
- 3 Knop POWER ➔ BLZ. 190
- 4  Alarmknipperlichtknop
- 5 Audiosysteem ➔ BLZ. 252
- 6 Klimaatregelsysteem ➔ BLZ. 240
- 7  Knop achterrautverwarming/verwarmde buitenspiegel ➔ BLZ. 204
- 8  Knop voorruitontwaseming ➔ BLZ. 244
- 9 Draadloze oplader ➔ BLZ. 233
- 10 Flipper voor vertraging (+) ➔ BLZ. 388
- 11 Stuurwielverstelling ➔ BLZ. 206
- 12 Flipper voor vertraging (-) ➔ BLZ. 388
- 13 Knop  (voertuigstabiliteitsassistentiesysteem (VSA) OFF) ➔ BLZ. 396
-  Knop van het parkeersensorsysteem ➔ BLZ. 492
-  Koplampverstelling ➔ BLZ. 197
-  Knop voor elektrisch bediende achterklep\* ➔ BLZ. 177
-  Ontgrendelingsknop laaddeksel ➔ BLZ. 548



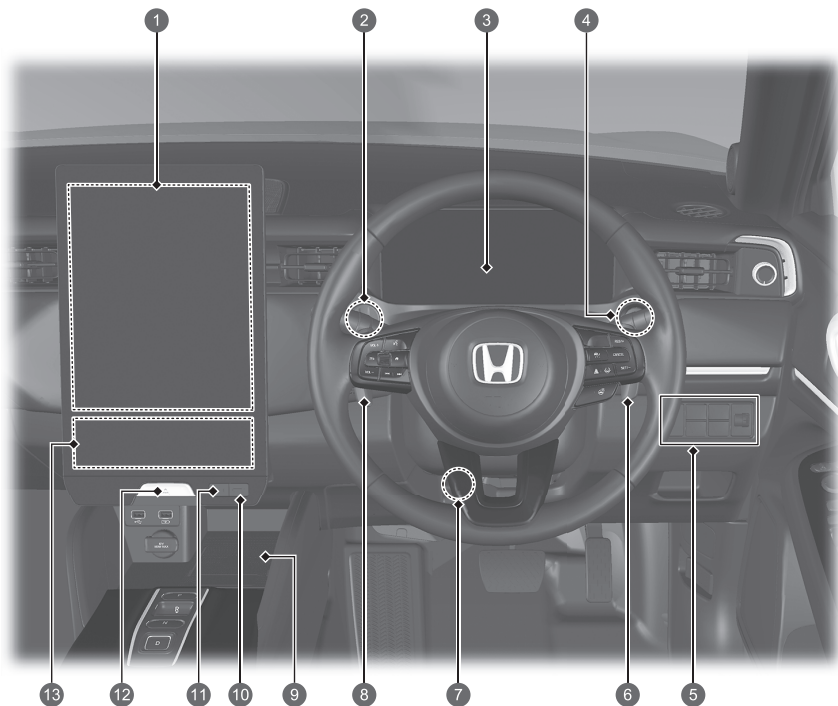

- 1 Audiosysteem ➔ BLZ. 252
- 2 Helderheidsregeling ➔ BLZ. 205
- 3 Controlelampjes ➔ BLZ. 104  
Meters ➔ BLZ. 137  
Interface voor bestuurdersinformatie ➔ BLZ. 139
- 4 Knop POWER ➔ BLZ. 190
- 5 Knop  (voertuigstabiliteitsassistentiesysteem (VSA) OFF) ➔ BLZ. 396
-  Knop van het parkeersensorsysteem ➔ BLZ. 492
-  Koplampverstelling ➔ BLZ. 197
-  Knop voor elektrisch bediende achterklep\* ➔ BLZ. 177
-  Ontgrendelingsknop laaddeksel ➔ BLZ. 548
- 6 Flipper voor vertraging (+) ➔ BLZ. 388
- 7 Stuurwielverstelling ➔ BLZ. 206
- 8 Flipper voor vertraging (-) ➔ BLZ. 388
- 9 Draadloze oplader ➔ BLZ. 233
- 10  Knop achterruitverwarming/verwarmde buitenspiegel ➔ BLZ. 204
- 11  Knop voorruitontwaseming ➔ BLZ. 244
- 12  Alarmknipperlichtknop
- 13 Klimaatregelsysteem ➔ BLZ. 240

# Visuele index

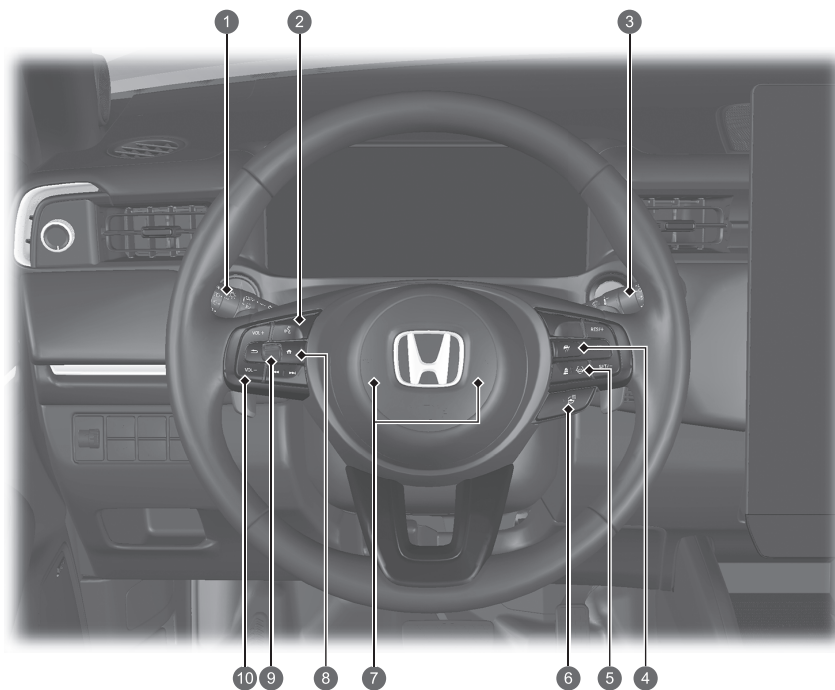

- 1 Koplampen / Richtingaanwijzers  
➔ BLZ. 192, 193
  - Mistlampen voor ➔ BLZ. 195
  - Mistlamp achter ➔ BLZ. 195
  - CAMERA-knop\* ➔ BLZ. 505
- 2 **Knoppen handsfree telefoonsysteem ➔ BLZ. 341**  
**Knoppen spraakbediening ➔ BLZ. 262**
- 3 Ruitenwissers/sproeiers ➔ BLZ. 201
- 4 Knoppen Adaptive Cruise Control (ACC) met Low Speed Follow ➔ BLZ. 408, 426
- 5 Knop Lane Keeping Assist System (LKAS)  
➔ BLZ. 408, 445
  - Afstandsknop ➔ BLZ. 408, 436
- 6 Knop stuurwielverwarming\* ➔ BLZ. 236
- 7 Claxon (druk op het gedeelte rondom ).
- 8 Knop (Home) ➔ BLZ. 139, 258
- 9 Selectiewieltje links ➔ BLZ. 139, 258
- 10 Afstandsbediening van het audiosysteem  
➔ BLZ. 258

\*1: On-board Diagnostics

## Type met stuur links

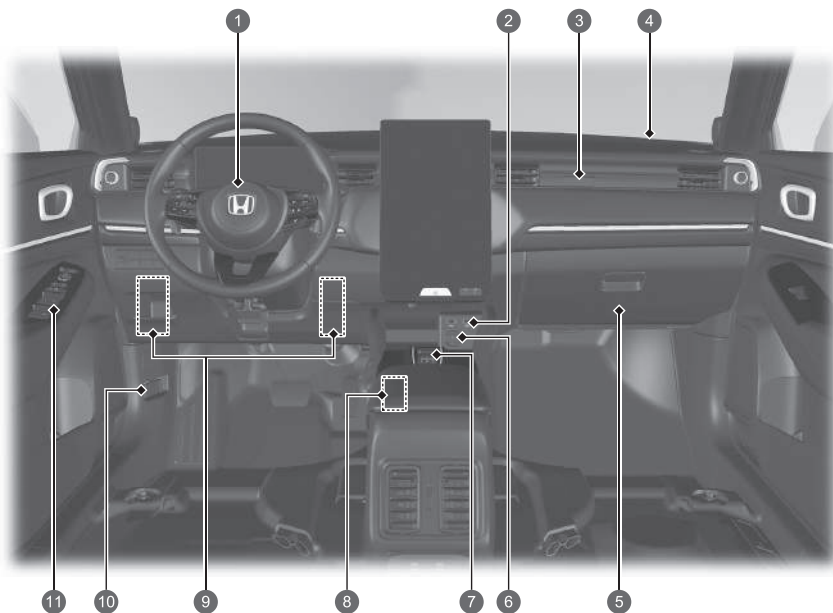

- 1 Airbag bestuurder ➔ BLZ. 61
- 2 USB-poorten ➔ BLZ. 256
- 3 Controlelampje uitgeschakelde passagiersairbag voor ➔ BLZ. 64
- 4 Airbag voorpassagier ➔ BLZ. 61
- 5 Handschoenenkastje ➔ BLZ. 224
- 6 Accessoiresvoeding ➔ BLZ. 232
- 7 Schakelknop ➔ BLZ. 382
- 8 Rijmodusshakelaar ➔ BLZ. 391  
Schakelaar van de elektronische parkeerrem ➔ BLZ. 377  
Knop Automatic Brake Hold ➔ BLZ. 484  
Schakelaar Honda Parking Pilot\* ➔ BLZ. 518
- 9 Zekeringkast interieur ➔ BLZ. 658
- 10 Hendel motorkapontgrendeling ➔ BLZ. 575
- 11 Buitenspiegelschakelaars ➔ BLZ. 208  
Hoofdschakelaar portiervergrendeling ➔ BLZ. 169  
Schakelaars elektrisch bediende ruiten ➔ BLZ. 188

# Visuele index

Type met stuur rechts

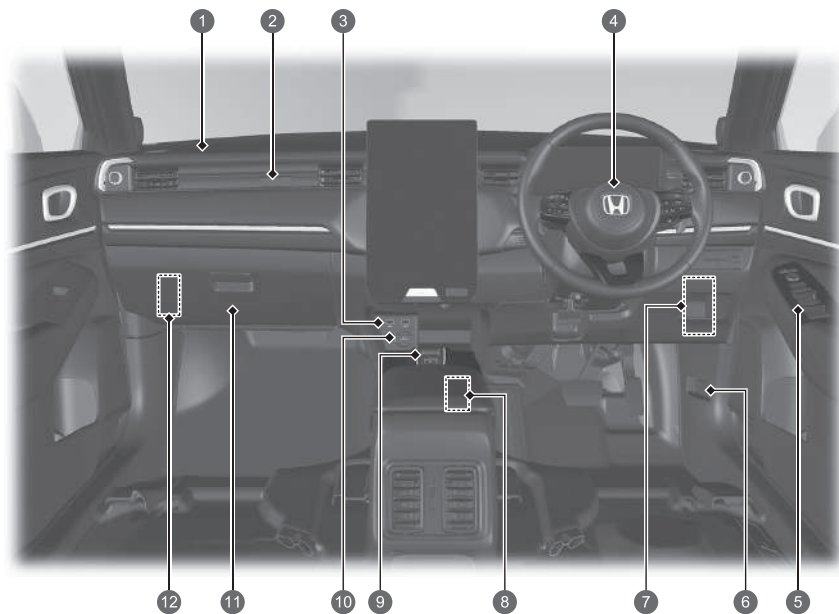

- 1 Airbag voorpassagier ➔ BLZ. 61
- 2 Controlelampje uitgeschakelde passagiersairbag voor ➔ BLZ. 64
- 3 USB-poorten ➔ BLZ. 256
- 4 Airbag bestuurder ➔ BLZ. 61
- 5 Buitenspiegelschakelaars ➔ BLZ. 208  
Hoofdschakelaar portiervergrendeling ➔ BLZ. 169  
Schakelaars elektrisch bediende ruiten ➔ BLZ. 188
- 6 Hendel motorkapontgrendeling ➔ BLZ. 575
- 7 Zekeringkast interieur bestuurderszijde ➔ BLZ. 658
- 8 Rijmodusschakelaar ➔ BLZ. 391  
Schakelaar van de elektronische parkeerrem ➔ BLZ. 377  
Knop Automatic Brake Hold ➔ BLZ. 484  
Schakelaar Honda Parking Pilot\* ➔ BLZ. 518
- 9 Schakelknop ➔ BLZ. 382
- 10 Accessoiresvoeding ➔ BLZ. 232
- 11 Handschoenenkastje ➔ BLZ. 224
- 12 Zekeringkast interieur passagierszijde ➔ BLZ. 660

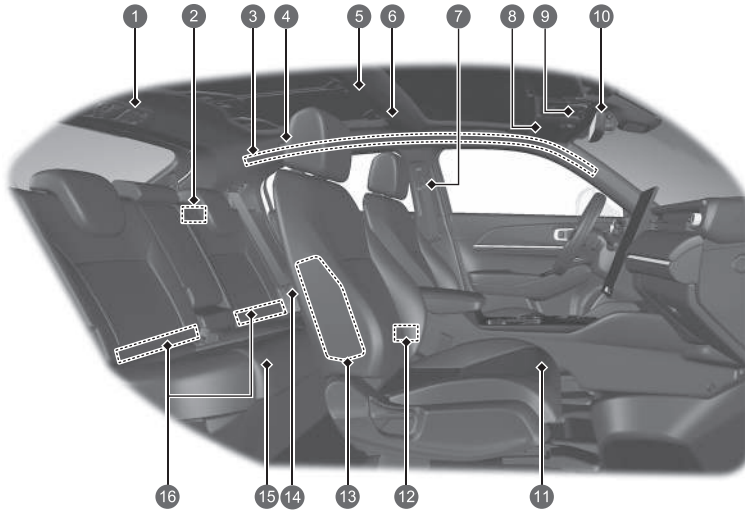

- 1 Veiligheidsgordel met afneembare verankering ➔ BLZ. 54
- 2 Verlichting bagageruimte ➔ BLZ. 223
- 3 Zijgordijnairbags ➔ BLZ. 69
- 4 Handgreep  
Jashaakjes ➔ BLZ. 226
- 5 Plafondverlichting\* ➔ BLZ. 221
- 6 Kaartleeslampjes\* ➔ BLZ. 222
- 7 Veiligheidsgordels ➔ BLZ. 45
- 8 Zonnekleppen ➔ BLZ. 239  
Make-upspiegels
- 9 Kaartleeslampjes ➔ BLZ. 222  
Plafondverlichting ➔ BLZ. 221  
Knop SOS ➔ BLZ. 368  
Knop ultrasone/kantelsensor OFF\* ➔ BLZ. 185
- 10 Achteruitkijkspiegel ➔ BLZ. 207
- 11 Voorstoel ➔ BLZ. 210
- 12 USB-poorten ➔ BLZ. 257
- 13 Zijairbags ➔ BLZ. 67
- 14 Veiligheidsgordel (kinderzitje bevestigen)  
➔ BLZ. 94  
Veiligheidsgordel voor bevestiging van een kindersitje ➔ BLZ. 96
- 15 Achterbank ➔ BLZ. 214
- 16 Lage ankerpunten voor de bevestiging van kindersitjes ➔ BLZ. 90

\* Niet beschikbaar op alle modellen

# Visuele index

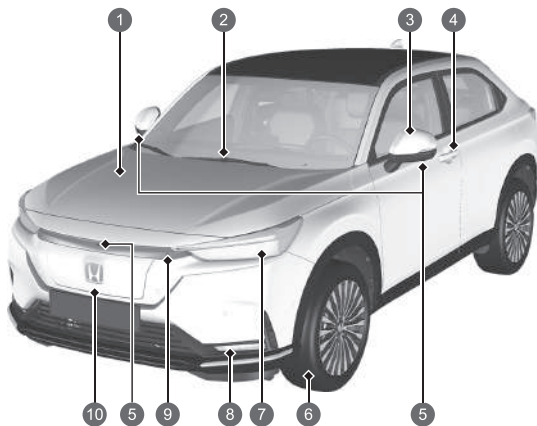

- 1 Onderhoud onder de motorkap ➔ BLZ. 574
- 2 Voorruitwissers ➔ BLZ. 201
- 3 Elektrisch bediende buitenspiegels ➔ BLZ. 208  
Zijrichtingaanwijzers ➔ BLZ. 590
- 4 Vergrendelings-ontgrendelingsregeling portier ➔ BLZ. 161
- 5 Camera voor multi-weergave\* ➔ BLZ. 504
- 6 Banden ➔ BLZ. 598, 625
- 7 Koplampen ➔ BLZ. 192, 590  
Parkeerverlichting/dagrijslicht ➔ BLZ. 192, 196, 590  
Richtingaanwijzers voor ➔ BLZ. 193, 590
- 8 Mistlampen voor ➔ BLZ. 195, 590
- 9 Knop deksel open ➔ BLZ. 548
- 10 Opladen ➔ BLZ. 544

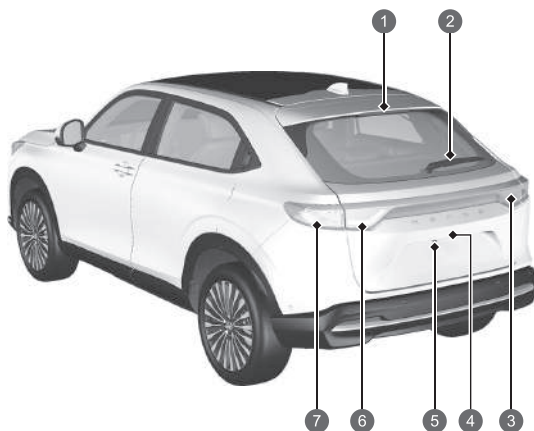

- 1 Hooggemonteerd remlicht ➔ BLZ. 591
- 2 Ruitenwisser achter ➔ BLZ. 203
- 3 Achterlichten ➔ BLZ. 590, 591
  - Achteruitrijlicht (stuur links) ➔ BLZ. 591
  - Mistlamp achter (stuur rechts) ➔ BLZ. 195, 591
- 4 Achterklep openen/sluiten ➔ BLZ. 171
  - Buitenhandgreep van de achterklep ➔ BLZ. 172
  - Kentekenplaatverlichting achter ➔ BLZ. 591
- 5 Achteruitrijcamera voor multi-weergave\* ➔ BLZ. 502
  - Camera voor multi-weergave\* ➔ BLZ. 504
- 6 Achterlichten ➔ BLZ. 590, 591
  - Mistlamp achter (stuur links) ➔ BLZ. 195, 591
  - Achteruitrijlicht (stuur rechts) ➔ BLZ. 591
- 7 Rem-/achterlichten ➔ BLZ. 590, 591
  - Richtingaanwijzers achter ➔ BLZ. 193, 591

# Goed gebruik van uw elektrische Honda-voertuig



## Thuis opladen

U kunt uw elektrische Honda-voertuig thuis opladen met een correct geconfigureerde conventionele stekker. Als een timer is ingesteld, start en stopt het opladen automatisch.

➔ BLZ. 544

➔ BLZ. 554

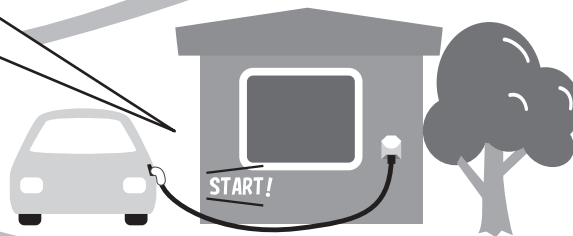





## Parkeren

Er zijn verschillende dingen die u moet weten wanneer u uw elektrische Honda-voertuig parkeert.

➔ BLZ. 559



## Hoe het elektrische voertuig werkt

Uw elektrische Honda-voertuig wordt aangedreven door een elektromotor.

➔ BLZ. 16

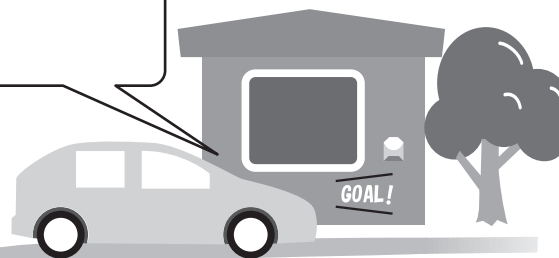

# Hoe het elektrische voertuig werkt

In plaats van benzine als brandstof voor een interne verbrandingsmotor gebruikt uw voertuig opgeslagen elektriciteit als energie voor een elektromotor.

Net als bij een voertuig met benzinemotor is de rijstijl bepalend voor de efficiëntie (en de actieradius) van uw elektrische voertuig. Daarnaast heeft intensief gebruik van het klimaatregelsysteem een negatieve invloed op de actieradius van het voertuig.

Er worden twee soorten accu's gebruikt in dit voertuig; een standaardaccu van 12 volt die voeding levert aan de airbags, de interieur- en exterieurverlichting en andere 12-volt standaardsystemen; en een lithiumion-accu met hoge spanning die wordt gebruikt om voeding te leveren aan de aandrijfmotor en om de 12V-accu op te laden.

## De hoogspanningsaccu opladen

U kunt de hoogspanningsaccu opladen met een conventionele stekker of bij een openbaar laadstation.

➔ **BLZ. 544**

# Voorzorgsmaatregelen elektrisch voertuig

## Hoogspanningsonderdelen, hoogspanningsdraden en hete onderdelen

Elektrische voertuigen zijn voorzien van hoogspanningsonderdelen (maximaal ca. 408 V) zoals de hoogspanningsaccu, hoogspanningskabels (te herkennen aan hun oranje mantel), aandrijfeenheid en hete onderdelen zoals de radiator. Op deze onderdelen zijn waarschuwingsstickers aangebracht.

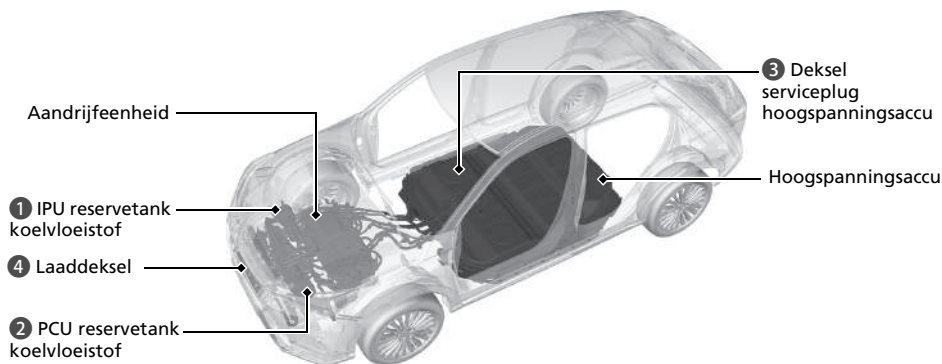

### Label

- 1** IPU reservetank koelvloeistof
- 2** PCU reservetank koelvloeistof



- 3** Deksel serviceplug hoogspanningsaccu



- 4** Laaddeksel



### ⚠ WAARSCHUWING

Dit voertuig is voorzien van hoogspanningscircuits en -onderdelen. Het niet opvolgen van de volgende voorzorgsmaatregelen kan leiden tot brandwonden of elektrische schokken.

- Verwijder, demonteer of vervang hoogspanningsonderdelen en -draden (oranje) of de stekkers niet.
- Raak nooit de servicepluggen van de hoogspanningsaccu aan.

In geval van nood of tijdens onderhoud of reparatie, moeten de servicepluggen worden verwijderd om de elektrische stroom naar de accu te onderbreken. Deze pluggen staan in verbinding met de accu en kunnen ernstige elektrische schokken veroorzaken wanneer ze niet op de juiste wijze worden gehanteerd.

Elektrische apparatuur mag alleen worden gehanteerd door een gekwalificeerde monteur. Neem contact op met een dealer voor inspectie en reparatie.

## Hoogspanningsaccu

De hoogspanningsaccu loopt geleidelijk leeg, zelfs als het voertuig niet in gebruik is. Wanneer de accu te ver is ontladen, kan deze beschadigd raken.

Wanneer uw voertuig gedurende een langere periode staat geparkeerd, bijvoorbeeld tijdens stallen, moet u de accu regelmatig opladen om een voldoende laadniveau te garanderen. Laad de hoogspanningsaccu ten minste eens per 3 maanden op.

Overmatige warmte kan de accu ook beschadigen. Probeer op warme, zonnig dagen om uw voertuig niet in direct zonlicht te parkeren.

Als de hoogspanningsaccu volledig ontladen of beschadigd is en u het voedingsstelsel als gevolg hiervan niet kunt starten, moet u contact opnemen met een dealer.

## Temperatuur

Wanneer u uw voertuig in de stalling plaatst, moet u ervoor zorgen dat deze niet aan extreem lage temperaturen wordt blootgesteld:

Als de temperatuur van de accu daalt tot  $-30^{\circ}\text{C}$  of lager, start het voedingsstelsel niet. Wacht tot de hoogspanningsaccu is opgewarmd of verplaats het voertuig naar een warmere locatie. Let op: het gebruik van het verwarmingssysteem van de accu heeft in dit geval geen zin.

## Onderhoud, reparatie en afvoer

Neem altijd contact op met een dealer over onderhoud, reparatie en afvoer.

Dealers verzamelen de hoogspanningsaccu's die worden verwijderd uit afgedankte voertuigen. Voer de accu's niet zelf af.

## In geval van een ongeval

- Pas op voor het gevaar van een elektrische schok.
  - ▶ Als het hoogspanningssysteem wordt beschadigd door een ernstige botsing, kunnen zich elektrische schokken voordoen doordat hoogspanningsonderdelen of draden bloot komen te liggen. Raak in dat geval de hoogspanningsonderdelen of bijbehorende oranje kabels NOOIT aan.
- Vermijd contact met vloeistof van de hoogspanningsaccu.
  - ▶ De hoogspanningsaccu bevat een ontvlambare elektrolyt die bij een ernstig ongeval kan weglekken. Vermijd oog- of huidcontact met elektrolyt omdat deze bijtend is. Als u de elektrolyt per ongeluk aanraakt, spoel dan uw ogen of huid gedurende minimaal vijf minuten met veel water en neem onmiddellijk contact op met een arts.
- Gebruik een brandblusser voor een brand in het elektrische systeem.
  - ▶ Het kan gevaarlijk zijn om een brand in het elektrische systeem met een kleine hoeveelheid water te blussen, bijvoorbeeld met een tuinslang.
- Wanneer het voertuig door een ongeval beschadigd is, laat het dan repareren door een dealer.

## Nooduitschakelingssysteem voor het hoogspanningssysteem

In het geval van een botsing wordt mogelijk het nooduitschakelingssysteem geactiveerd. Als dit systeem wordt ingeschakeld, wordt het hoogspanningssysteem automatisch uitgeschakeld en komt uw voertuig tot stilstand.

Neem contact op met een erkende dealer om het hoogspanningssysteem te herstellen.

### WAARSCHUWING

Na een botsing kunnen hoogspanningsonderdelen en/of -draden (oranje) bloot komen te liggen. Blijf uit de buurt van deze onderdelen omdat deze elektrische schokken kunnen veroorzaken.

Vermijd contact met de vloeistof wanneer de hoogspanningsaccu lekt. De vloeistof kan ogen en de huid beschadigen. Als de vloeistof in contact komt met uw ogen of huid, spoel dan uw ogen of huid gedurende enkele minuten met schoon water en neem onmiddellijk contact op met een arts.

# Regeneratieve energie en regeneratief remmen

Bij het afremmen of het afrijden van een heuvel werkt de elektromotor als een generator die een gedeelte van de elektrische energie terugwint die werd gebruikt om het voertuig te versnellen.

In de volgende situaties genereert het voertuig elektriciteit tijdens het afremmen.

- Het gaspedaal wordt losgelaten met de schakelselectie in  D.
- Het rempedaal wordt ingetrapt met de schakelselectie in  D.
  - ▶ Wanneer de hoogspanningsaccu volledig is opgeladen, de temperatuur te koud of warm is of andere factoren van invloed zijn op de toestand van de accu, wordt regeneratief remmen mogelijk niet geactiveerd.
- De flipper voor vertraging wordt gebruikt met de schakelselectie in  D.
  - ▶ U kunt de mate van vertraging regelen met behulp van de flipper voor vertraging.

# Veilig rijden BLZ. 39

## Airbags BLZ. 59

- Uw voertuig is uitgerust met airbags, die u en uw passagiers beschermen tijdens een gematigde tot krachtige botsing.

## Veiligheid van kinderen BLZ. 74

- Alle kinderen jonger dan 12 jaar dienen op de achterbank te zitten.
- Kleine kinderen dienen goed te worden vastgegespt in een naar voren gericht kinderzitje.
- Baby's en peuters dienen goed te worden vastgegespt in een naar achteren gericht kinderzitje op de achterbank.

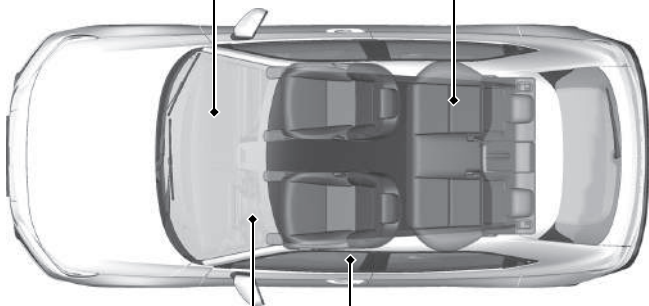

## Veiligheidsgordels BLZ. 45

- Gesp uw veiligheidsgordel vast en ga zo ver mogelijk naar achteren op de stoel zitten.
- Controleer of uw passagiers hun veiligheidsgordels correct dragen.

## Controlelijst vóór het rijden BLZ. 44

- Controleer voor het rijden of de voorstoelen, de hoofdsteunen, het stuurwiel en de spiegels op de juiste wijze zijn afgesteld.



Gesp uw heupgordel zo laag mogelijk vast.

# Instrumentenpaneel BLZ.103

Controlelampjes  BLZ.104 / Meters  BLZ.137 / Interface voor bestuurdersinformatie  BLZ.139

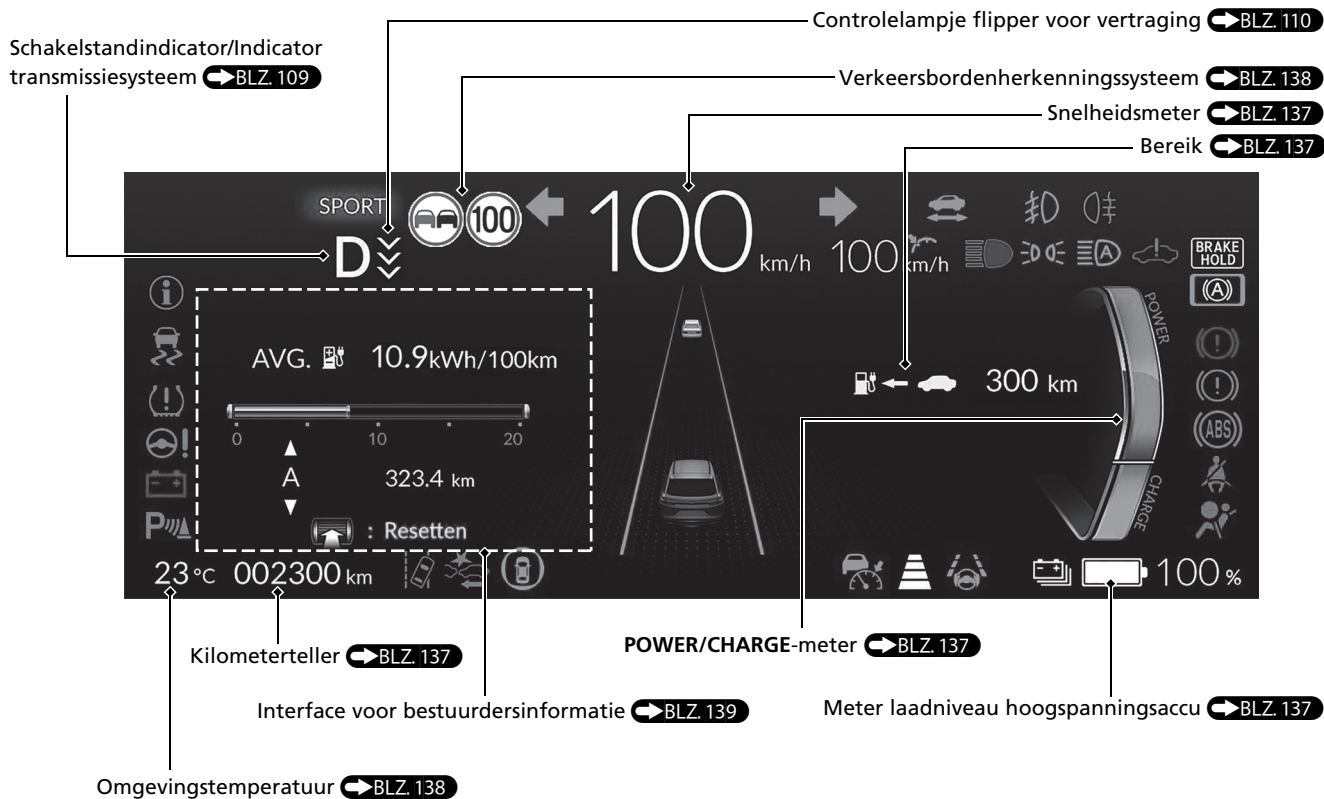



# Bedieningselementen BLZ.157

## Klok BLZ.273

U kunt de klok instellen en de klokweergave aanpassen.

## Knop POWER BLZ.190

Druk op de knop om de voedingsmodus van het voertuig te wijzigen.



## Richtingaanwijzers BLZ.193

Bedieningshendel richtingaanwijzers

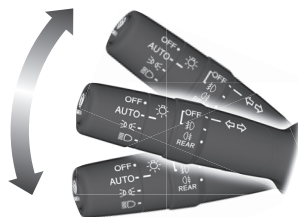

## Verlichting BLZ.192

Lichtschakelaars

Grootlicht

Dimlicht

Grootlicht laten knipperen



## Ruitenwissers en -sproeiers BLZ.201

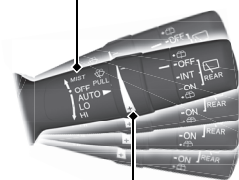

Bedieningshendel wissers/sproeiers

**MIST**  
**OFF**  
**AUTO**: snelheid wissers varieert automatisch  
**LO**: langzaam wisselen  
**HI**: snel wisselen



Trek naar u toe om de ruitensproeier in te schakelen.

Afstelring

 : lage gevoeligheid  
 : hoge gevoeligheid

**AUTO** moet voorafgaand aan de volgende situaties altijd op **OFF** worden gezet om ernstige schade aan het wissersysteem te voorkomen:

- Reinigen van de voorruit
- Door een wasstraat rijden
- Geen regen

## Stuurwiel BLZ 206

- Om het stuurwiel in te stellen, trekt u de instelhendel naar u toe en zet u het stuurwiel in de gewenste positie, waarna u de instelhendel teruggedruwt in de vergrendelde stand.

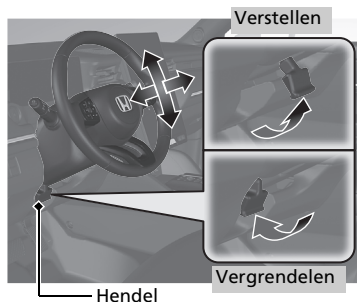

## Voorportieren van binnenuit ontgrendelen

 BLZ 168

- Trek aan de binnenhandgreep van het voorportier om dit tegelijkertijd te ontgrendelen en te openen.

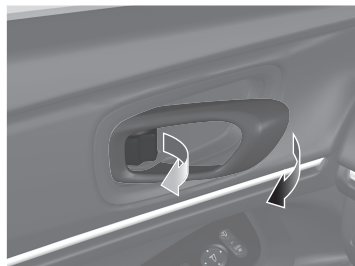

## Achterklep BLZ 171

- Druk op de ontgrendelknop aan de buitenzijde van de achterklep om deze te ontgrendelen en te openen wanneer u de afstandsbediening bij u draagt.

**Modellen met elektrisch bediende achterklep**

- Druk op de knop voor de elektrisch bediende achterklep op het instrumentenpaneel aan de bestuurderszijde.
- Druk op de knop voor de elektrisch bediende achterklep op de afstandsbediening.

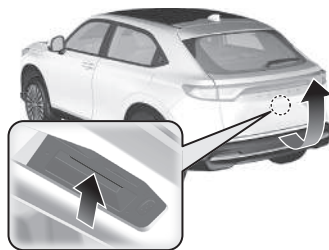

**Modellen met elektrisch bediende achterklep**

Houd de afstandsbediening bij u en breng uw voet omhoog en omlaag (schopbeweging) onder het midden van de achterbumper om de achterklep te openen of te sluiten.

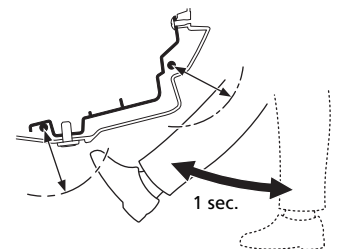

## Elektrisch bediende buitenspiegels BLZ 208

- Zet, met de voedingsmodus in de stand AAN, de keuzeschakelaar op L of R.
- Druk op de overeenkomstige rand van de insteschakelaar om de spiegel te verstellen.
- Druk op de inklapknop om de buitenspiegels in of uit te klappen.

Inklapknop voor buitenspiegel

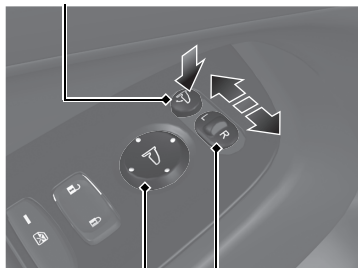

Insteschakelaar

Keuzeschakelaar

## Elektrisch bediende ruiten

 BLZ 188

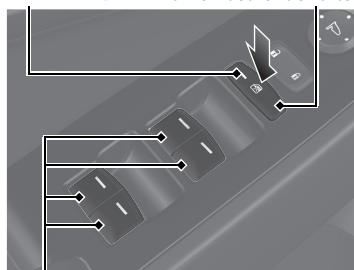

- Open en sluit, met de voedingsmodus in de stand AAN, de elektrisch bediende ruiten.
- Als de vergrendelingsknop van de elektrisch bediende ruiten in de uitgeschakelde stand staat, kunnen alle passagiersruiten met hun eigen schakelaars geopend en gesloten worden.
- Als de vergrendelingsknop van de elektrisch bediende ruiten in de ingeschakelde stand staat (controlelampje aan), zijn de schakelaars van alle passagiersruiten geblokkeerd.

Controlelampje      Vergrendelingsknop  
van el. bediende ruiten



Ruitschakelaar

## Klimaatregelsysteem BLZ.240

- Raak het pictogram **AUTO** aan om het klimaatregelsysteem te activeren.
- Raak het pictogram  aan om het systeem in of uit te schakelen.
- Druk op de knop  om de voorruit te ontgooien.

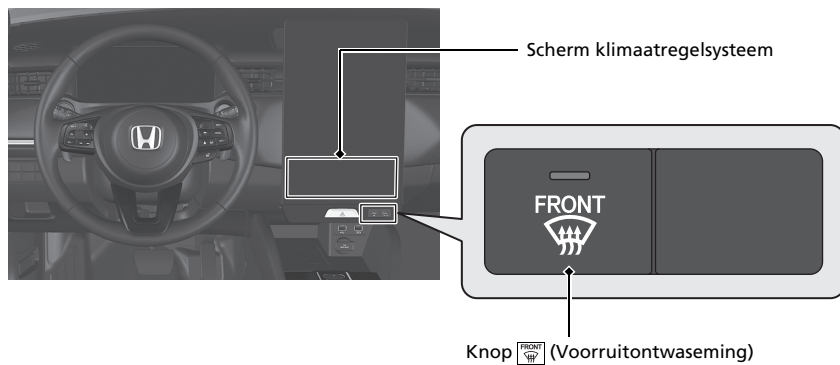

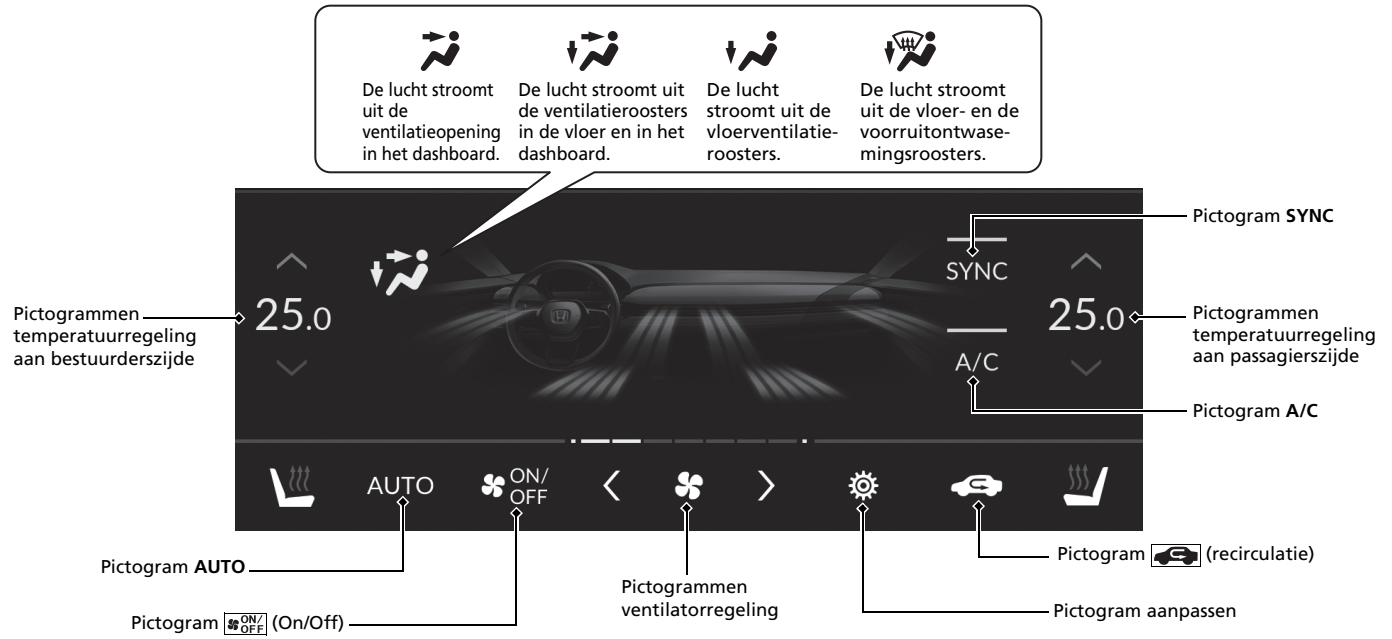

De lucht stroomt uit de ventilatieopening in het dashboard.	De lucht stroomt uit de ventilatieroosters in de vloer en in het dashboard.	De lucht stroomt uit de vloerventilatie-roosters.	De lucht stroomt uit de vloer- en de voorruitontwasmingsroosters.

Pictogram SYNC

Pictogrammen temperatuurregeling aan passagierszijde

Pictogram A/C

Pictogrammen temperatuurregeling aan bestuurderszijde

Pictogram (recirculatie)

Pictogram aanpassen

Pictogrammen ventilatorregeling

Pictogram ON/OFF (On/Off)



Pictogram AUTO

# Functies BLZ. 251

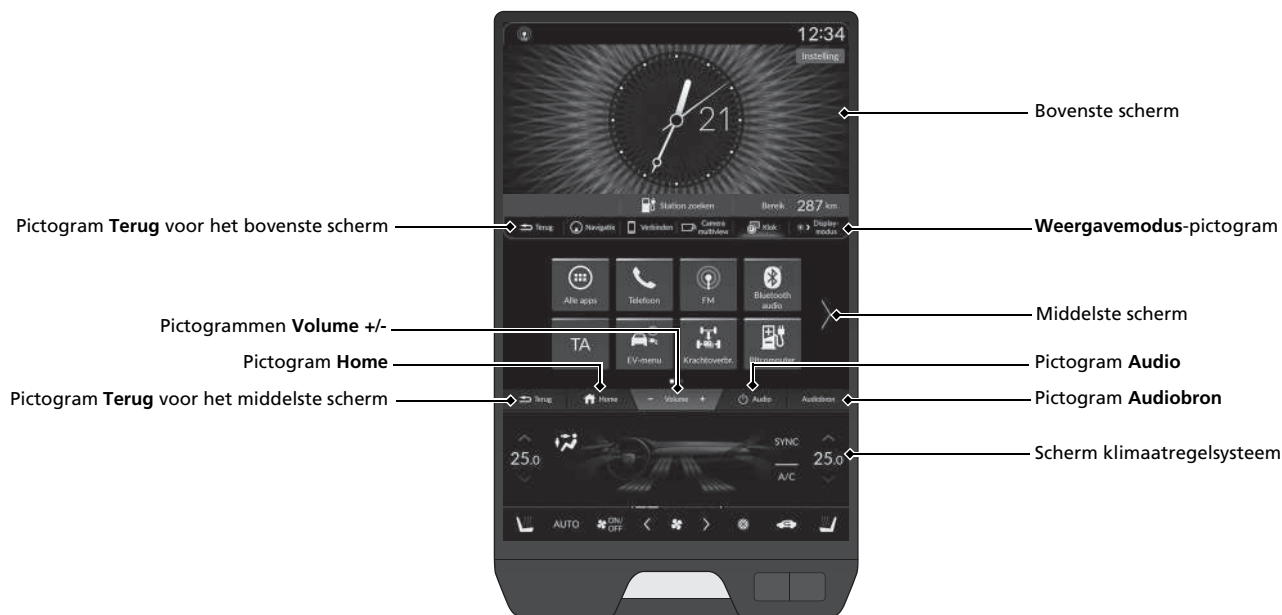



## Audiosysteem BLZ. 252

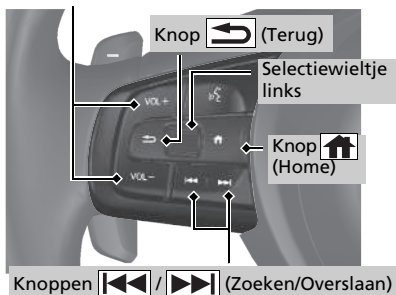

## Afstandsbediening van het audiosysteem



Knoppen /VOL  (Volume)



- Knoppen VOL /VOL  (Volume)  
Druk op de knop om het volume omhoog/omlaag aan te passen.
- Selectiewieltje links  
Om de audiomodus te selecteren  
Druk op de knop  (Home) en draai daarna het wielje omhoog of omlaag om  (audio) te selecteren op de interface voor bestuurdersinformatie. Druk vervolgens op het selectiewieltje links.

**Draai het wielje omhoog of omlaag:** Draai het wielje omhoog of omlaag om door de audiomodus te bladeren en druk op het linker selectiewieltje: FM/DAB/iPod/USB/*Bluetooth*<sup>®</sup> Audio/Apps (Apple CarPlay/Android Auto)

Afhankelijk van het verbonden apparaat kunnen de weergegeven modi worden gewijzigd.

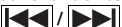
- Knoppen  (Zoeken/Overslaan)  
Radio: Druk op  om een andere voorkeuzezender te kiezen.  
Houd  ingedrukt om een andere zender met sterk signaal te kiezen.

iPod, USB-apparaat, *Bluetooth*<sup>®</sup>-audio of smartphone-verbinding:

Druk op  om naar het begin van het volgende nummer te gaan of naar het begin van het huidige nummer terug te keren.

USB-apparaat:

Houd  ingedrukt om van map te veranderen.

iPod: Houd  ingedrukt om een ander nummer te kiezen.

Afhankelijk van het verbonden apparaat kunnen de weergegeven modi worden gewijzigd.



# Rijden BLZ. 371

## Elektronische versnellingsselectie BLZ. 382

- Selecteer **P** en trap het rempedaal in zodra u de voeding inschakelt.

### Schakelen

#### Schakelstandindicator

De schakelstandindicator en de schakelknopindicator geven de geselecteerde versnelling aan.



Schakelstandindicator

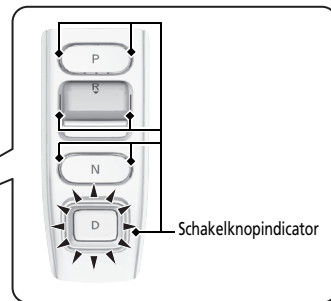
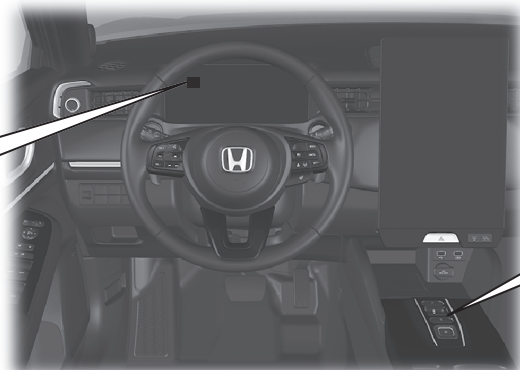

- P** **Parkeren**  
Druk op de knop **P**.  
Wordt gebruikt tijdens het parkeren of vóór het in-/uitschakelen van de voeding.
- R** **Achteruit**  
Druk de knop **R** terug.  
Voor het achteruitrijden.
- N** **Neutraal**  
Druk op de knop **N**.  
Transmissie is niet vergrendeld.
- D** **Rijden**  
Druk op de knop **D**.  
Wordt gebruikt voor normaal rijden.  
**In een andere modus dan de SPORT-modus**  
De flipper voor vertraging kan tijdelijk worden gebruikt.  
**Als de SPORT-modus is ingeschakeld**  
De flipper voor vertraging kan worden gebruikt.

**Flipper voor vertraging** ➔BLZ. 388

Zodra u het gaspedaal loslaat, kunt u de mate van vertraging regelen zonder uw handen van het stuurwiel te halen. Met behulp van de flipper voor vertraging op het stuurwiel kunt u achtereenvolgens door drie vertragingfasen schakelen.

Trek gedurende enkele seconden de knop  in wanneer u de flipper voor vertraging wilt annuleren.

- **Indien in een andere modus dan de SPORT-modus**

Als u aan de flipper trekt, verandert de mate van vertraging tijdelijk, en verschijnt de fase op de meter.

- **Als de SPORT-modus AAN is**

Als u aan de flipper trekt, verandert de mate van vertraging en verschijnt samen met M de fase op de meter.

Flipper Flipper 

In een andere modus dan de **SPORT**-modus verschijnt de vertragingfase.



Als de **SPORT**-modus AAN is, verschijnen de vertragingfase en M.

**VSA Aan en Uit** ➔BLZ. 396

- Het voertuigstabiliteitsassistentiesysteem (VSA) helpt bij het stabiliseren van het voertuig tijdens bochten en helpt bij het handhaven van tractie tijdens het versnellen op los of glad wegdek.
- VSA wordt automatisch ingeschakeld telkens wanneer u het voedingssysteem inschakelt.
- Druk op de knop  (VSA OFF) en houd deze ingedrukt tot u een piepsignaal hoort om de VSA-functie gedeeltelijk uit te schakelen of terug te zetten naar volledig ingeschakeld.

**Waarschuwingssysteem voor bandenspanning** ➔BLZ. 398

- Detecteert een verandering in de conditie en algehele afmetingen van de banden als gevolg van een afname van de bandenspanning.
- Het waarschuwingssysteem voor bandenspanning wordt automatisch ingeschakeld telkens wanneer u het voedingssysteem inschakelt.
- Er moet een kalibratieprocedure worden uitgevoerd wanneer bepaalde omstandigheden optreden.

**CMBS Aan en Uit** ➔BLZ. 415

- Wanneer een mogelijke frontale botsing vermoedelijk onvermijdelijk is, kan het CMBS de voertuigsnelheid en van de hevigheid van de botsing verminderen.
- Het CMBS wordt telkens ingeschakeld wanneer u het voedingssysteem inschakelt.
- Om het CMBS in of uit te schakelen, gebruikt u de schakelaar voor veiligheidsondersteuning op de interface voor bestuurdersinformatie.

# Honda Sensing ➔BLZ. 407

Honda Sensing is een bestuurdersondersteuningssysteem dat gebruik maakt van een groothoekcamera die aan de binnenkant van de voorruit, achter de achteruitkijkspiegel is gemonteerd.

Groothoekcamera  
voorzijde

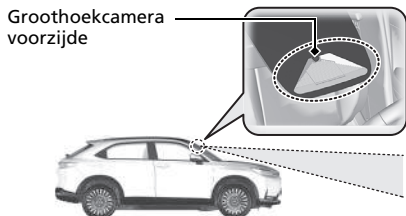

## Botsingsbeperkingsysteem (CMBS) ➔BLZ. 411

Het systeem kan u helpen wanneer het bepaalt dat een risico bestaat dat uw voertuig botst tegen een voorligger (ook motorfietsen), een tegenligger, een voertuig dat nadert van opzij, voetgangers of een fiets (rijdende fiets).

Het CMBS is ontwikkeld om u te waarschuwen wanneer de kans op een botsing bestaat en om de voertuigsnellheid te verlagen om een botsing te voorkomen en de ernst van de botsing te minimaliseren.

## Adaptive Cruise Control (ACC) met Low Speed Follow ➔BLZ. 424

Dit systeem helpt bij het handhaven van een constante snelheid van het voertuig en een ingestelde afstand tussen uw voertuig en een voertuig dat voor u is gedetecteerd. Als het gedetecteerde voertuig tot stilstand komt, kan ACC met LSF afremmen en uw voertuig tot stilstand brengen, zonder dat u uw voet op de rem of het gaspedaal hoeft te houden.

## Lane Keeping Assist-systeem (LKAS) ➔BLZ. 441

Helpt bij het sturen om te zorgen dat het voertuig in het midden van de gedetecteerde rijstrook blijft en waarschuwt via voelbare, hoorbare en visuele waarschuwingen dat het voertuig de rijstrook dreigt te verlaten.

## Traffic Jam Assist ➔BLZ. 453

Het Traffic Jam Assist-systeem maakt gebruik van een groothoekcamera aan de voorzijde die is gemonteerd op het bovenste gedeelte van de voorruit om witte (of gele) rijstrookstrepen links en rechts te detecteren en te bewaken. Op basis van ingangssignalen van de groothoekcamera aan de voorzijde kan het systeem stuurkoppel toepassen om uw voertuig in het midden van de gedetecteerde rijstrook te houden.

## Road Departure Mitigation-systeem ➔BLZ. 463

Waarschuwt en assisteert u wanneer het systeem vaststelt dat het risico bestaat dat uw voertuig per ongeluk over gedetecteerde rijstrookmarkeringen of de buitenste rand van het wegdek rijdt (tot in de gras- of grindrand) of een naderende tegenligger is gedetecteerd.

## Verkeersbordenherkenningsysteem

➔BLZ. 471

Herinnert u aan informatie van verkeersborden, zoals de snelheidslimiet of het feit dat inhalen verboden is, en waarschuwt u wanneer de snelheidslimiet wordt overschreden.

# Onderhoud [↔BLZ. 561](#)

## Onder de motorkap [↔BLZ. 574](#)

- Controleer de koelvloeistoffen en ruitensproeiervloeistof. Vul de vloeistoffen indien nodig bij.
- Controleer de remvloeistof.
- Controleer maandelijks de staat van de 12V-accu.

- 1 Trek aan de hendel van de motorkapontgrendeling onder het dashboard aan de bestuurderszijde.

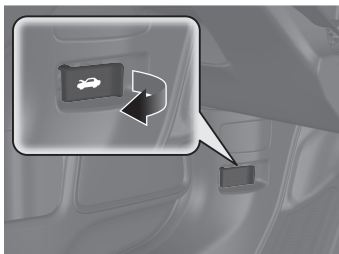

- 2 Zoek de hendel van de motorkapgrendel, duw de hendel naar de zijkant en til de motorkap op. Zodra u de motorkap enigszins hebt geopend, kunt u de hendel loslaten.

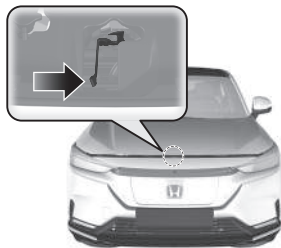

- 3 Sluit als u gereed bent de motorkap en zorg ervoor dat deze stevig is vergrendeld.

## Wisserbladen [↔BLZ. 593](#)

- Vervang de bladen indien deze strepen op de voorruit achterlaten of geluid maken.

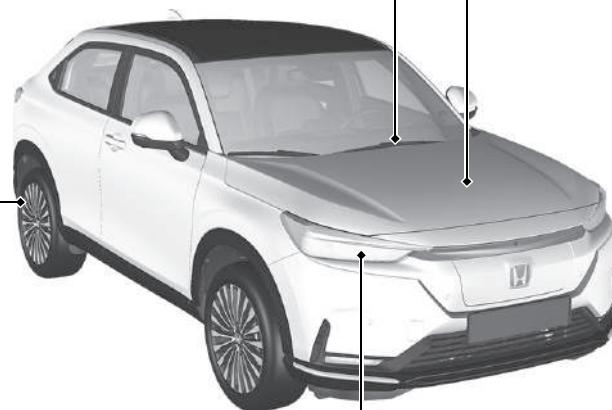

## Banden [↔BLZ. 598](#)

- Inspecteer regelmatig de banden en de velgen.
- Controleer regelmatig de bandenspanning.
- Monteer in de winter winterbanden.

## Verlichting [↔BLZ. 590](#)

- Inspecteer regelmatig alle verlichting.

# Onverwachte gebeurtenissen BLZ. 623

## Lekke band BLZ. 625

- Parkeer op een veilige plek en repareer de lekke band met behulp van de bandenreparatieset.



## Voedingssysteem start niet BLZ. 639

- Indien de 12V-accu leeg is, gebruik dan een hulpaccu om de motor te starten.

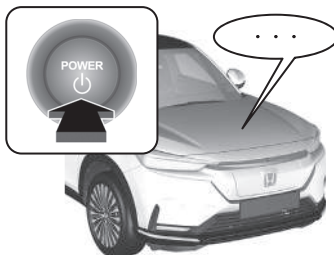

## Oververhitting BLZ. 647

- Parkeer op een veilige plek. Houd de voedingsmodus in de stand AAN en laat het voedingssysteem afkoelen.

## Slepen in noodsituaties BLZ. 662

- Bel een professionele sleepdienst indien uw voertuig weggesleept moet worden.



## Controlelampjes gaan aan BLZ. 648

- Ga na welk controlelampje brandt en raadpleeg de gebruikershandleiding.

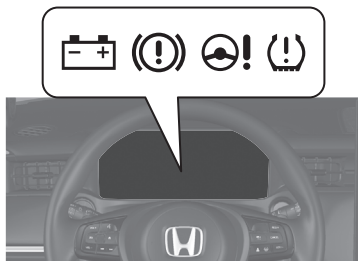

## Doorgebrande zekering BLZ. 656

- Controleer op doorgebrande zekeringen indien een elektrisch apparaat niet werkt.

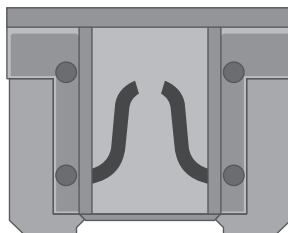

# Wat te doen als

**Q** De voedingsmodus verandert niet van **VOERTUIG UIT (STUURSLOT)** in **ACCESSOIRE**. Wat kan de oorzaak zijn?

**A**

- Het stuurwiel kan vergrendeld zijn.
- Beweeg het stuurwiel naar links en rechts nadat u de knop **POWER** hebt ingedrukt.



**Q** Waardoor trilt het rempedaal licht bij het bedienen van de remmen?

**A** Dit kan optreden wanneer het ABS wordt geactiveerd; dit is geen aanwijzing dat er een probleem is. Trap het rempedaal stevig en gelijkmatig in. Bedien het rempedaal nooit pompend.  
 ➤ Antilokkeersysteem (ABS) ➔ BLZ. 487

**Q** Het achterportier kan niet van binnenuit het voertuig worden geopend. Wat kan de oorzaak zijn?

**A** Controleer of het kinderslot zich in de vergrendelde stand bevindt. Is dat het geval, open het achterportier dan met de portierhandgreep aan de buitenzijde. Voor het annuleren van deze functie schuift u de hendel omhoog in de ontgrendelde stand.



**Q** Waarom worden de portieren vergrendeld nadat ik ze heb ontgrendeld?

**A** Indien u de portieren niet binnen 30 seconden opent, worden de portieren om veiligheidsredenen automatisch opnieuw vergrendeld.



Waarom klinkt de zoemer wanneer ik het bestuurdersportier open?



De zoemer klinkt wanneer:

- De voedingsmodus op ACCESSOIRE staat.
- De buitenverlichting is ingeschakeld.



Waarom klinkt de zoemer wanneer ik begin te rijden?



De zoemer klinkt wanneer de bestuurder, de voorpassagier en/of de achterpassagiers hun veiligheidsgordel niet dragen.



De parkeerrem wordt niet uitgeschakeld wanneer de schakelaar van de elektronische parkeerrem wordt ingedrukt. Wat kan de oorzaak zijn?



Druk op de schakelaar van de elektronische parkeerrem met het rempedaal ingetrapt.



Er brandt een amber controlelampje met een band en een uitroepteken. Wat betekent dat?



Het waarschuwingssysteem voor bandenspanning moet worden gecontroleerd. Wanneer u onlangs banden hebt opgepompt of verwisseld, moet u het systeem opnieuw kalibreren.

➤ **Waarschuwingssysteem voor bandenspanning** ➔ **BLZ. 398**



De parkeerrem wordt niet automatisch uitgeschakeld wanneer het gaspedaal wordt ingetrapt. Wat kan de oorzaak zijn?



- Gesp de veiligheidsgordel van de bestuurder vast.
- Controleer of de transmissie in de stand **P** of **N** staat. Als dat het geval is, selecteer dan een andere stand.



Waarom verandert de schakelstand automatisch in **P** wanneer ik het bestuurdersportier open om de lijnen van het parkeervak te controleren bij het achteruitrijden?



- Gesp de veiligheidsgordel van de bestuurder vast.
- Sluit het bestuurdersportier en schakel handmatig naar de gewenste schakelstand.
  - **Openden van het bestuurdersportier**  **BLZ 385**



Waarom hoor ik een piepend geluid wanneer ik het rempedaal bedien?



Het is mogelijk dat de remblokken vervangen moeten worden. Laat het voertuig door een dealer controleren.



# Veilig rijden

U vindt een groot aantal veiligheidsadviezen in dit hoofdstuk en in deze handleiding.

## Voor veilig rijden

Belangrijke veiligheidsmaatregelen .....	40
De veiligheidsvoorzieningen van uw voertuig .....	43
Veiligheidscontrolelijst .....	44

## Veiligheidsgordels

Over uw veiligheidsgordels .....	45
Veiligheidsgordels vastgespen .....	51
Inspectie van veiligheidsgordels .....	57
Bevestigingspunten .....	58

## Airbags

Onderdelen van het airbagsysteem .....	59
Typen airbags .....	61

Airbags voor (SRS) .....	61
Zijairbags .....	67
Zijgordijnairbags .....	69
Controlelampjes van airbagsysteem .....	71
Airbagverzorging .....	73

## Veiligheid van kinderen

Kinderen in het voertuig beschermen .....	74
Veiligheid van baby's en kleine kinderen .....	77
Veiligheid van grotere kinderen .....	98

## Veiligheidsstickers

Plaatsen van stickers .....	101
-----------------------------	-----

De volgende pagina's geven uitleg over de veiligheidsdetails van het voertuig en hoe u hiervan op de juiste wijze gebruik maakt. De onderstaande veiligheidsmaatregelen zijn daarbij naar onze mening het belangrijkste.

## Belangrijke veiligheidsmaatregelen

### ■ Draag altijd uw veiligheidsgordel

Een veiligheidsgordel is uw beste bescherming in elk type aanrijding. Airbags zijn ontworpen als aanvulling op de veiligheidsgordels en niet als vervanging ervan. Dus zorg ervoor dat, ook al is uw voertuig met airbags uitgerust, u en uw passagiers altijd de veiligheidsgordels dragen en dat deze goed vastzitten.

### ■ Veiligheidssystemen voor kinderen

Kinderen die 12 jaar of jonger zijn, dienen correct aangespeld op de achterbank te zitten en niet op de stoel van de voorpassagier. Baby's en kleine kinderen dienen in een kinderzitje (met eigen gordelsysteem) vastgespeld te worden. Grotere kinderen dienen gebruik te maken van een zitverhoger en een heup-/schoudergordel, totdat ze de veiligheidsgordel correct kunnen dragen zonder zitverhoger.

### ■ Houd rekening met de gevaren van airbags

Hoewel airbags levens kunnen redden, kunnen ze ook ernstig en zelfs dodelijk letsel veroorzaken aan inzittenden die op te korte afstand van de airbag zitten of die niet correct vastgespeld zijn. Baby's, jonge kinderen en volwassenen van geringe lengte lopen de grootste risico's. Volg alle instructies en waarschuwingen in deze handleiding op.

### ▣ Belangrijke veiligheidsmaatregelen

In een groot aantal landen is het gebruik van een mobiele telefoon anders dan een handsfree toestel door de bestuurder tijdens het rijden verboden.

**■ Drink geen alcohol vóór of tijdens het rijden**

Alcohol en verkeer gaan niet samen. Zelfs één glas alcohol kan uw vermogen om te reageren op veranderende omstandigheden al verminderen en uw reactietijd wordt trager met elk extra glas. Drink niet vóór of tijdens het rijden en laat ook uw vrienden niet drinken vóór of tijdens het rijden.

**■ Besteed uw volledige aandacht aan uw taak om veilig te rijden**

Het gebruik van een mobiele telefoon of andere activiteiten die u ervan weerhouden uw aandacht op de weg en op andere voertuigen en andere verkeersdeelnemers te richten, kunnen tot ongevallen leiden. Houd er rekening mee dat situaties snel kunnen veranderen en dat alleen u kunt beslissen wanneer het veilig is om enige aandacht van het rijden weg te nemen.

**■ Houd u aan de aangegeven maximumsnelheid**

Een te hoge snelheid is een belangrijke oorzaak van doden en gewonden in het verkeer. In zijn algemeenheid is naarmate de snelheid hoger is, het risico groter; ernstig letsel kan echter ook bij lage snelheden ontstaan. Rijd nooit sneller dan veilig is in de omstandigheden van het betreffende moment, ongeacht de aangegeven maximumsnelheid.

**■ Houd het voertuig in veilige conditie**

Een klapband of een mechanisch mankement kan uitermate gevaarlijk zijn. Om de kans op dergelijke problemen te verminderen, dient u de bandenspanning en -conditie regelmatig te controleren en dient u alle voorgeschreven onderhoud te laten uitvoeren.

■ **Laat kinderen niet zonder toezicht in het voertuig achter**

Kinderen, huisdieren en mensen die begeleiding nodig hebben en zonder toezicht worden achtergelaten in het voertuig, kunnen gewond raken als zij een of meer van de bedieningselementen van het voertuig activeren. Ze kunnen het voertuig ook in beweging zetten, wat kan leiden tot een botsing waardoor zij en/of andere personen gewond kunnen raken of zelfs dodelijk letsel kunnen oplopen. Ook kan, afhankelijk van de omgevingstemperatuur, de temperatuur van het interieur extreme niveaus bereiken, wat kan leiden tot ernstig of dodelijk letsel. Zelfs als het klimaatregelsysteem is ingeschakeld, mogen zij nooit zonder toezicht worden achtergelaten in het voertuig, omdat het klimaatregelsysteem op elk moment kan worden uitgeschakeld.

■ **Wees voorzichtig met het hoogspanningssysteem**

Maak uzelf vertrouwd met de instructies voor opladen en de waarschuwingen in deze handleiding. Als u een openbaar laadstation gebruikt, neem dan ook de instructies van de fabrikant in acht.

## De veiligheidsvoorzieningen van uw voertuig

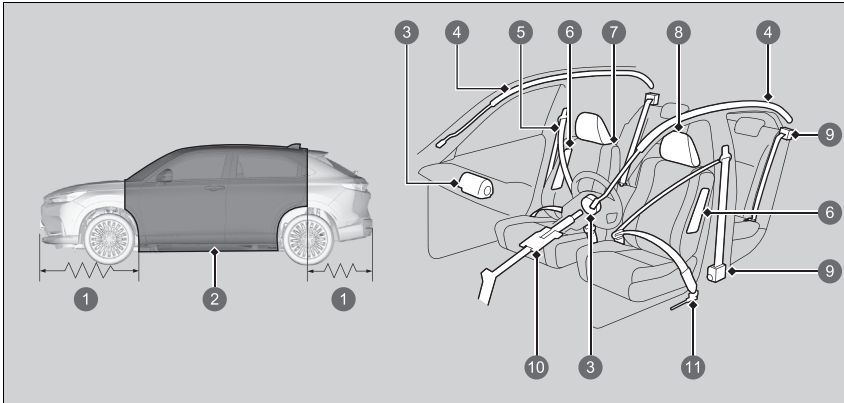

- ❶ Kreukelzones
- ❷ Veiligheidskooi
- ❸ Airbags voor
- ❹ Zijgordijnairbags
- ❺ Veiligheids gordels
- ❻ Zijairbags
- ❼ Stoelen en rugleuningen
- ❽ Hoofdsteunen
- ❾ Veiligheids gordelspanners
- ❿ Veiligheidsstuurkolom
- ⓫ Buitenste heupgordelvoorspanner

De volgende controlelijst helpt u een actieve rol te spelen bij de bescherming van u en uw passagiers.

### De veiligheidsvoorzieningen van uw voertuig

Uw voertuig is uitgerust met tal van functies die gezamenlijk bijdragen aan de bescherming van u en uw passagiers tijdens een ongeval.

Sommige van deze functies vereisen geen enkele actie van u. Zoals een stevig stalen geraamte dat een veiligheidskooi rondom de passagiersruimte vormt met kreukelzones aan voor- en achterzijde, een veiligheidsstuurkolom en veiligheidsgordelspanners, die de voorste veiligheidsgordels en de veiligheidsgordels van de buitenste achterzitplaatsen tijdens een zwaar ongeval spannen.

U en uw passagiers kunnen uitsluitend optimaal van deze veiligheidsfuncties gebruikmaken, indien u in de juiste positie blijft zitten en altijd een veiligheidsgordel draagt. Sommige veiligheidsfuncties kunnen bij verkeerd gebruik zelfs bijdragen aan verwondingen.

## Veiligheidscontrolelijst

Maak er, in het belang van de veiligheid van u en uw passagiers, een gewoonte van om deze zaken voor elke rit te controleren. Controleer of de laadkabel is aangesloten op het voertuig en koppel deze los als dit het geval is. Het voertuig werkt niet wanneer de laadkabel is aangesloten.

- Stel uw stoel zodanig af dat u het voertuig goed kunt bedienen. Zorg ervoor dat de voorstoelen zo ver mogelijk naar achteren zijn geplaatst en u tegelijkertijd in staat bent het voertuig correct te besturen. Voorin zitten op te korte afstand van een airbag kan tijdens een ongeval tot ernstig of dodelijk letsel leiden.

### ► Stoelen BLZ. 210

- Stel de hoofdsteunen op de juiste hoogte in. Hoofdsteunen zijn het meest effectief wanneer het midden van de hoofdsteun tegenover het midden van het hoofd staat. Langere personen dienen hun hoofdsteun zo hoog mogelijk in te stellen.

### ► Afstellen van de hoofdsteunposities voorin BLZ. 217

- Draag altijd uw veiligheidsgordel en draag deze altijd op correcte wijze. Controleer of alle passagiers hun veiligheidsgordel correct dragen.

### ► Veiligheidsgordels vastgespen BLZ. 51

- Bescherm kinderen door, afhankelijk van de leeftijd, de lengte en het gewicht van het kind, de veiligheidsgordels of een kinderzitje te gebruiken.

### ► Veiligheid van kinderen BLZ. 74

## ► Veiligheidscontrolelijst

Als de melding voor portier en/of achterklep open verschijnt op de interface voor bestuurdersinformatie, is een portier en/of de achterklep niet volledig gesloten. Sluit alle portieren en de achterklep stevig totdat de melding verdwijnt.

### ► Waarschuwings- en informatiemeldingen op interface voor bestuurdersinformatie

BLZ. 124

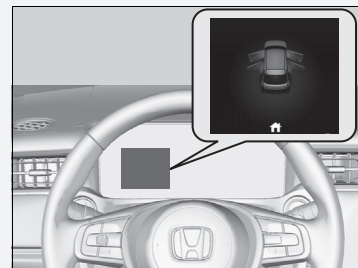

## Over uw veiligheidsgordels

Veiligheidsgordels zijn de meest effectieve veiligheidsvoorziening, omdat ze u met het voertuig verbonden houden, zodat u optimaal van de vele ingebouwde veiligheidsfuncties profiteert. Ze voorkomen bovendien dat u tegen de binnenzijde van het voertuig, tegen andere passagiers of uit het voertuig wordt geslingerd. Correct gedragen veiligheidsgordels houden uw lichaam tijdens een ongeval bovendien in de juiste positie om optimaal gebruik te maken van de aanvullende bescherming die de airbags bieden.

Daarnaast helpen veiligheidsgordels u te beschermen in vrijwel elk type ongeval, inclusief:

- frontale botsingen
- botsingen van opzij
- botsingen van achteren
- over de kop slaan

### Over uw veiligheidsgordels

## WAARSCHUWING

**Niet correct gedragen veiligheidsgordels vergroten de kans op ernstig of dodelijk letsel tijdens een ongeval, ook al is uw voertuig voorzien van airbags.**

**Zorg ervoor dat u en uw passagiers altijd veiligheidsgordels dragen en dat deze op correcte wijze gedragen worden.**

**WAARSCHUWING:** Veiligheidsgordels zijn ontworpen om zich aan te passen aan de botstructuur van het lichaam en kunnen het beste laag worden gedragen, over de voorkant van het bekken of het bekken, de borstkas en de schouders, zoals het van toepassing is; het dragen van het heupgedeelte van de gordel over de buik moet worden vermeden.

**WAARSCHUWING:** Veiligheidsgordels dienen zo stevig mogelijk afgesteld te zijn, samenhangend met comfort, om de bescherming te bieden waarvoor ze ontworpen zijn. Een losse gordel zal de aan de drager geboden bescherming sterk verminderen.

**WAARSCHUWING:** Gordels dienen niet met gedraaide riemen gedragen te worden.

**WAARSCHUWING:** Elke gordel mag door slechts één inzittende gebruikt worden; het is gevaarlijk om een gordel rond een kind op de schoot van een inzittende vast te maken.

### ■ Heup-/schoudergordels

Alle vijf de zitplaatsen zijn voorzien van heup-/schoudergordels met oprolmechanisme en gordelspanner. Onder normale rijomstandigheden laat het oprolmechanisme u vrij bewegen, terwijl de gordelspanner de gordel enigszins op spanning houdt. Tijdens een botsing of een noodstop wordt het oprolmechanisme vergrendeld om uw lichaam tegen te houden.

De veiligheidsgordel moet correct vastgeklikt zijn wanneer u een naar voren gericht kinderzitje gebruikt.

➤ **Veiligheid van kinderen** BLZ. 74

### ► Over uw veiligheidsgordels

Wanneer u de gordel te snel afrolt, wordt deze geblokkeerd. Wanneer dit gebeurt, spant u de gordel voorzichtig aan en rolt u deze langzaam af.

Veiligheidsgordels kunnen u niet tijdens elk ongeval volledige bescherming bieden. In de meeste gevallen kunnen veiligheidsgordels het risico van ernstig letsel echter aanzienlijk verminderen.

In de meeste landen is het dragen van veiligheidsgordels verplicht. Neem de tijd om uzelf vertrouwd te maken met de wettelijke eisen van de landen waar u zult rijden.



### ■ Correct gebruik van de veiligheidsgordels

Volg deze richtlijnen voor correct gebruik:

- Alle inzittenden dienen rechtop en zo ver mogelijk naar achteren op hun stoel plaats te nemen en gedurende de hele rit in deze positie te blijven zitten. Door onderuit gezakt te zitten en opzij te leunen wordt de effectiviteit van de veiligheidsgordel verminderd en wordt de kans op ernstig letsel tijdens een ongeval vergroot.
- Leid het schoudergedeelte van een heup-/schoudergordel nooit onder uw arm door of achter uw rug om. Daardoor zou u tijdens een ongeval ernstig letsel kunnen oplopen.
- Twee inzittenden mogen nooit samen dezelfde veiligheidsgordel gebruiken. Daardoor zouden ze tijdens een ongeval ernstig letsel kunnen oplopen.
- Bevestig geen accessoires aan de veiligheidsgordels. Voorzieningen ter vergroting van het comfort of om het schouderdeel van een veiligheidsgordel te verplaatsen verminderen het beschermend vermogen en vergroten de kans op ernstig letsel tijdens een ongeval.

## ■ Waarschuwinglampje veiligheidsgordel

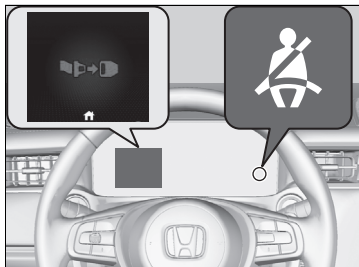

### ■ Voorstoelen

Het veiligheidsgordelsysteem heeft een controlelampje op het instrumentenpaneel om de bestuurder en/of voorpassagier eraan te herinneren de veiligheidsgordels vast te maken.

Het controlelampje gaat branden als de voedingsmodus op AAN wordt gezet en een veiligheidsgordel niet vastgeklikt is. Klik de bestuurder of de voorpassagier de veiligheidsgordel niet vast, dan blijft het controlelampje branden.

De zoemer zal regelmatig blijven klinken en het controlelampje zal knipperen tijdens het rijden tot de veiligheidsgordel wordt vastgeklikt.

## ►► Waarschuwinglampje veiligheidsgordel

Het controlelampje gaat ook aan als een voorpassagier de veiligheidsgordel niet omdoet binnen zes seconden nadat het voedingsstelsel op AAN is gezet.

Wanneer de stoel van de voorpassagier onbezet is, gaat het controlelampje niet branden en klinkt de zoemer niet.

Als het controlelampje aangaat of de zoemer klinkt zonder dat er iemand in de voorpassagiersstoel zit. Controleer of:

- Er niets zwaars op de voorpassagiersstoel is geplaatst.
- De veiligheidsgordel van de bestuurder is vastgeklikt.

Als het controlelampje niet gaat branden wanneer de passagier in de stoel zit en de veiligheidsgordel niet is vastgeklikt, is er mogelijk iets dat de werking verstoort van de detectiesensor voor inzittenden. Controleer of:

- Er een kussen op de stoel is gelegd.
- De voorpassagier niet goed op de stoel zit.

Indien geen van deze situaties van toepassing is, laat dan uw voertuig door een dealer controleren.

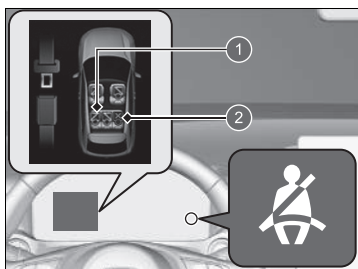

- 1 Vastgeklikt
- 2 Niet vastgeklikt

### ■ Achterstoelen

Uw voertuig controleert het gebruik van de veiligheidsgordels op de achterbank. De interface voor bestuurdersinformatie laat u weten wanneer een veiligheidsgordel op de achterbank niet wordt gebruikt.

De weergave verschijnt wanneer:

- Een van de veiligheidsgordels van de achterpassagiers wordt losgeklikt wanneer de voedingsmodus op AAN wordt gezet.
- Een achterpassagier de veiligheidsgordel vastklikt of losklikt.

Het waarschuwinglampje veiligheidsgordel knippert en de zoemer klinkt wanneer een achterpassagier de veiligheidsgordel losklikt tijdens het rijden.

## ■ Automatische veiligheidsgordelspanners

De voorstoelen en buitenste zitplaatsen op de achterbank zijn uitgerust met automatische veiligheidsgordelspanners ter verbetering van de veiligheid.

De veiligheidsgordelspanners spannen automatisch de voorste veiligheidsgordels en de veiligheidsgordels van de buitenste zitplaatsen op de achterbank aan tijdens een middelzware tot zware frontale botsing, soms zelfs wanneer de botsing niet ernstig genoeg was om de voorste airbags op te blazen.

Bestuurdersstoel

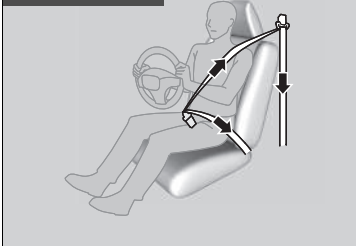

Voorpassagierstoel en buitenste zitplaatsen achterbank

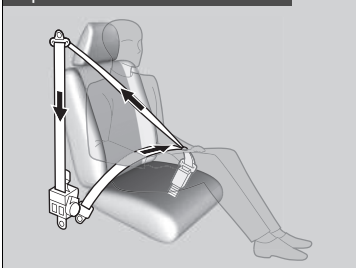

## ►► Automatische veiligheidsgordelspanners

De veiligheidsgordelspanners kunnen slechts eenmaal worden gebruikt. Is een veiligheidsgordelspanner geactiveerd, dan zal het SRS-controlelampje gaan branden. Laat een dealer de veiligheidsgordelspanner vervangen en het veiligheidsgordelsysteem grondig inspecteren aangezien het tijdens een volgend ongeval wellicht geen bescherming meer biedt.

Tijdens een middelzware tot zware botsing van opzij wordt de gordelspanner aan beide zijden van het voertuig ook geactiveerd.

## Veiligheidsgordels vastgespen

Nadat u een voorstoel in de juiste positie hebt gezet en rechtop en zo ver mogelijk naar achteren op uw stoel hebt plaatsgenomen (zie afbeeldingen voor correcte zithouding):

➤ **Stoelen** BLZ. 210



1. Trek de veiligheidsgordel langzaam uit.

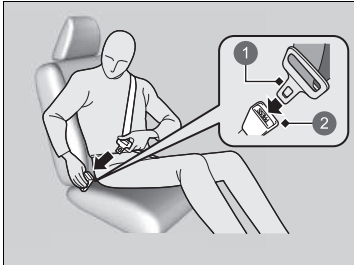

2. Steek de vergrendeltong in de gesp en trek aan de veiligheidsgordel om te controleren of de gesp stevig vergrendeld is.

▶ Controleer of de veiligheidsgordel niet verdraaid is of ergens achter blijft haken.

➊ Vergrendeltong

➋ Gesp

### ⓘ Veiligheidsgordels vastgespen

Niemand mag plaatsnemen op een stoel met een niet werkende veiligheidsgordel of met een veiligheidsgordel die niet correct lijkt te werken. Wordt een veiligheidsgordel gebruikt die niet correct werkt dan is het risico groot dat de inzittende niet wordt beschermd. Laat een dealer de veiligheidsgordel zo snel mogelijk controleren.

Steek geen vreemde voorwerpen in de gesp of het oprolmechanisme.

Als de veiligheidsgordel in een volledig ingetrokken stand lijkt te blokkeren, trekt u de schoudergordel één keer stevig naar buiten en duwt u de gordel vervolgens weer naar binnen.

Trek de gordel vervolgens soepel uit het oprolmechanisme en klik hem vast. Als u de veiligheidsgordel niet uit een volledig ingetrokken stand los kunt maken, mag niemand op de stoel zitten en brengt u uw voertuig naar een dealer voor reparatie.

➤ **Over uw veiligheidsgordels** BLZ. 45

➤ **Inspectie van veiligheidsgordels** BLZ. 57



3. Plaats het heupgedeelte van de veiligheidsgordel zo laag mogelijk over uw heupen (zie afbeelding) en trek vervolgens het schoudergedeelte omhoog zodat het heupgedeelte stevig aanligt. Daardoor vangt uw stevige bekkenbotten de kracht van een aanrijding op en wordt de kans op inwendig letsel verminderd.
4. Trek indien nodig de veiligheidsgordel weer omhoog om eventuele speling te verwijderen en controleer vervolgens of de veiligheidsgordel over het midden van uw borst en over uw schouder loopt. Dit verdeelt de krachten bij een aanrijding over de stevigste botten van uw bovenlichaam.

#### ► Veiligheidsgordels vastgespen

### ⚠ WAARSCHUWING

Verkeerd gedragen veiligheidsgordels kunnen tijdens een ongeval ernstig of dodelijk letsel veroorzaken.

Controleer vóór het begin van de rit of de veiligheidsgordels correct gedragen worden.

Om de veiligheidsgordel te ontgrendelen, drukt u op de rode knop **PRESS** en geleidt u de gordel met de hand totdat deze volledig is opgerold.

Controleer bij het uitstappen of de veiligheidsgordel volledig is opgerold, zodat deze niet ingeklemd raakt tussen portier en carrosserie.

## ■ Verankeringspunt op schouderhoogte instellen

De voorstoelen zijn voorzien van instelbare verankeringspunten op schouderhoogte om deze te kunnen aanpassen aan passagiers van verschillende lengte.



1. Verplaats het verankeringspunt omhoog of omlaag terwijl het verankeringspunt op schouderhoogte naar buiten wordt getrokken.
2. Plaats het verankeringspunt zodanig dat de gordel over het midden van uw borstkas en over uw schouders blijft lopen.

## ▣ Verankeringspunt op schouderhoogte instellen

Controleer na het afstellen of het verankeringspunt op schouderhoogte stevig vergrendeld is.

Het verankeringspunt op schouderhoogte kan op vier niveaus worden ingesteld. Maakt de veiligheids gordel contact met uw nek, stel de hoogte dan een niveau lager af.

## ■ Veiligheidsgordel met afneembare verankering

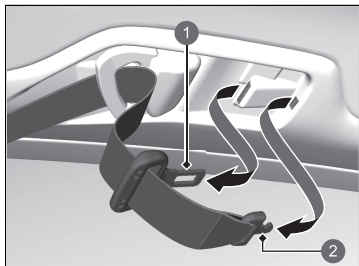

- ① Vergrendeltong
- ② Kleine vergrendeltong

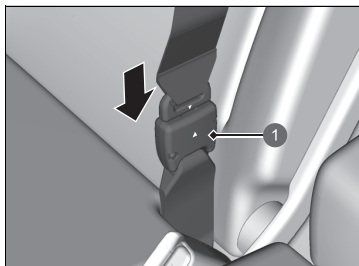

- ① Ankeresp

1. Trek de kleine vergrendeltong en de vergrendeltong van de veiligheidsgordel naar buiten bij elke opbergsleuf in het plafond.

2. Breng de driehoekmarkeringen op de kleine vergrendeltong en de ankeresp op één lijn. Zorg dat de veiligheidsgordel niet verdraaid wordt. Verbind de gordel met de ankeresp.

## ▶▶ Veiligheidsgordel met afneembare verankering

### ⚠ WAARSCHUWING

Het gebruik van de veiligheidsgordel met de afneembare verankering losgemaakt vergroot de kans op ernstig of dodelijk letsel tijdens een ongeval.

Voordat u de veiligheidsgordel gebruikt, moet u zich ervan verzekeren dat de afneembare verankering correct is vergrendeld.

Om de afneembare verankering te ontgrendelen, plaatst u de vergrendeltong in de sleuf aan de zijkant van de ankeresp.

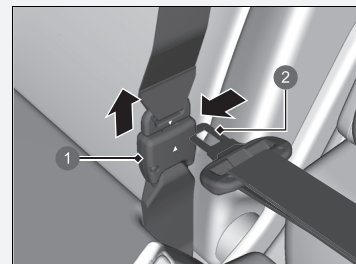

- ① Ankeresp
- ② Vergrendeltong



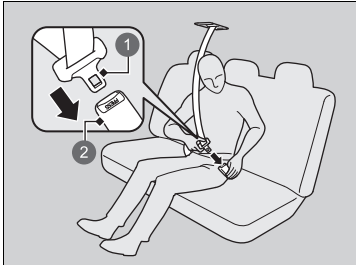

- ① Vergrendeltong
- ② Gesp

3. Steek de vergrendeltong in de gesp. Maak de veiligheidsgordel goed vast net zoals u met de heup-/schoudergordel zou doen.

## ■ Advies voor zwangere vrouwen

### Mogelijke alternatieve wijze:

Als u zwanger bent, is het steeds dragen van een veiligheidsgordel de beste manier om uzelf en uw ongeboren kind tijdens het besturen van of rijden in een voertuig te beschermen. Plaats bij het omdoen van de veiligheidsgordel het schoudergedeelte over de borst en vermijd daarbij de onderbuik, en plaats het heupgedeelte zo laag mogelijk over de heupen. (Zie afbeelding.)



## ►► Advies voor zwangere vrouwen

Vraag uw arts na ieder medisch onderzoek of het nog raadzaam is een voertuig te besturen.

Om het risico van letsel voor uzelf of uw ongeboren kind als gevolg van het oplazen van een voorste airbag te verminderen dient u het volgende in acht te nemen:

- Zit tijdens het rijden rechtop en zet uw stoel zo ver mogelijk naar achteren zonder dat dit volledige controle over het voertuig belemmert.
- Wanneer u in de stoel van de voorpassagier zit, dient u deze zo ver mogelijk naar achteren te plaatsen.

## Inspectie van veiligheidsgordels

Controleer regelmatig als volgt de conditie van de veiligheidsgordels:

- Trek elke veiligheidsgordel volledig uit en controleer hem op rafels, insnijdingen, brandplekken en slijtage.
- Controleer of de vergrendelingen en gespen soepel werken en of de gordel moeiteloos wordt opgerold.
  - ▶ Indien een veiligheidsgordel niet gemakkelijk oprolt, zou reinigen het probleem kunnen oplossen. Maak enkel gebruik van een milde zeepoplossing en warm water. Gebruik geen bleekmiddelen of oplosmiddelen. Zorg ervoor dat de veiligheidsgordel volledig droog is alvorens hem te laten oprollen.

Veiligheidsgordels die niet in goede staat verkeren of niet correct werken, bieden onvoldoende bescherming en moeten zo snel mogelijk worden vervangen.

Een veiligheidsgordel die tijdens een ongeval is gedragen, biedt tijdens een volgend ongeval wellicht niet dezelfde mate van bescherming. Laat uw veiligheidsgordels na iedere botsing inspecteren door een dealer.

### Inspectie van veiligheidsgordels

## ⚠ WAARSCHUWING

**Nalatigheid bij controle of onderhoud van veiligheidsgordels kan tot ernstig of dodelijk letsel leiden indien de veiligheidsgordels niet correct werken tijdens een ongeval.**

**Controleer uw veiligheidsgordels regelmatig en laat eventuele problemen zo snel mogelijk verhelpen.**

**WAARSCHUWING:** De gebruiker mag geen wijzigingen of toevoegingen aanbrengen die de werking van de afstelmechanismen van de veiligheidsgordels om speling te verwijderen, verhinderen, of het afstellen van de veiligheidsgordel om speling te verwijderen, verhinderen.

**WAARSCHUWING:** Het is noodzakelijk dat de gehele gordelconstructie wordt verwijderd na een zware botsing waarbij de gordel werd gebruikt zelfs al is de schade aan de veiligheidsgordel niet zichtbaar.

**WAARSCHUWING:** Voorkomen moet worden dat de gordel verontreinigd wordt door contact met polijstmiddelen, olie en chemicaliën, in het bijzonder accuzuur. De veiligheidsgordels kunnen op een veilige manier gereinigd worden met een milde zeepoplossing en water. De veiligheidsgordel moet worden vervangen als deze gerafeld, verontreinigd of beschadigd is.

## Bevestigingspunten

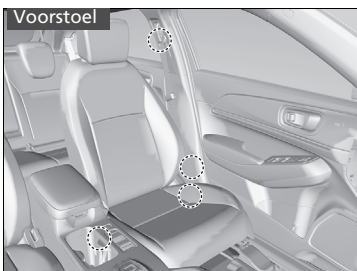

Maak bij het vervangen van de veiligheidsgordels gebruik van de bevestigingspunten zoals aangegeven in de afbeeldingen. De voorstoel heeft een heup-/schoudergordel.

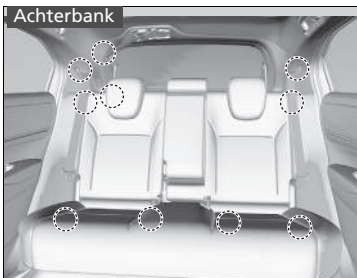

De achterbank heeft drie heup-/schoudergordels.

## Onderdelen van het airbagsysteem

De airbags voor, de zijairbags voor en de zijgordijnairbags worden opgeblazen afhankelijk van de richting en de kracht van de botsing. Het airbagsysteem bestaat uit:

- SRS-airbags vóór (SRS betekent aanvullend veiligheidssysteem). De bestuurdersairbag is opgeborgen in het midden van het stuurwiel; de airbag voor de voorpassagier is opgeborgen in het dashboard. Beide zijn met **SRS AIRBAG** gemarkeerd.
- Twee zijairbags. Eén voor de bestuurder en één voor de voorpassagier. Deze airbags zijn opgeborgen in de zijkant van de rugleuning van de voorstoelen. Beide zijn met **SIDE AIRBAG** gemarkeerd.
- Twee zijgordijnairbags, één voor elke zijde van het voertuig. Deze airbags zijn opgeborgen in het plafond, boven de zijruiten van het voertuig. De voor- en achterstijlen zijn gemarkeerd met **SIDE CURTAIN AIRBAG**.
- Een elektronische regeleenheid die, wanneer de voedingsmodus in de stand AAN staat, voortdurend informatie bewaakt met betrekking tot de verschillende botsingssensoren, de stoel- en gespsensoren, de airbag-opblaasmechanismen, de veiligheidsgordelspanners en andere voertuiginformatie. Bij een botsing kan de eenheid dergelijke informatie vastleggen.
- Automatische veiligheidsgordelspanners voor de voorstoelen en de buitenste zitplaatsen op de achterbank.
- Botsingssensoren die een matige tot krachtige frontale botsing of botsing van opzij kunnen detecteren.
- Een controlelampje op het dashboard dat u waarschuwt wanneer de voorste passagiersairbag is uitgeschakeld.
- Een controlelampje in het instrumentenpaneel dat waarschuwt voor een mogelijk probleem met het airbagsysteem of de veiligheidsgordelspanners.
- Safing-sensor

## ■ Belangrijke feiten over uw airbags

Airbags kunnen een ernstig gevaar vormen. Om hun werk goed te kunnen doen, moeten airbags met enorme kracht worden opgeblazen. Hoewel airbags dus levens kunnen sparen, kunnen ze brandwonden, kneuzingen en andere lichte verwondingen en soms zelfs dodelijke verwondingen veroorzaken, indien de inzittenden geen correcte houding aannemen en hun veiligheidsgordels niet correct dragen.

**Wat u moet doen:** Draag uw veiligheidsgordel altijd op de juiste wijze en zit rechtop en zo ver mogelijk verwijderd van het stuurwiel zonder dat dit de volledige controle over het voertuig belemmert. De voorpassagier dient zijn/haar stoel zo ver mogelijk van het dashboard af in te stellen.

Houd er echter rekening mee dat geen enkel veiligheidssysteem tijdens een ernstig ongeval alle (ook dodelijke) letsels kan voorkomen, zelfs bij correct gedragen veiligheidsgordels en opgeblazen airbags.

### **Plaats geen harde of scherpe voorwerpen tussen uzelf en een van de voorste airbags.**

Harde of scherpe voorwerpen op uw schoot dragen of rijden met een pijp of een ander scherp voorwerp in uw mond, kan letsel veroorzaken indien de voorste airbag wordt opgeblazen.

### **Bevestig of plaats geen voorwerpen op de afdekkappen van de voorste airbags.**

Objecten op de afdekkingen die gemarkeerd zijn met **SRS AIRBAG** zouden de juiste werking van de airbags kunnen belemmeren of binnenin het voertuig geslingerd kunnen worden en iemand verwonden wanneer de airbags opgeblazen worden.

## ►► Belangrijke feiten over uw airbags

Probeer uw airbags niet te deactiveren. Samen bieden airbags en veiligheidsgordels de beste bescherming.

Houd tijdens het rijden uw handen en armen buiten het opblaasgebied van de voorste airbag door het stuurwiel aan weerszijden vast te houden. Kruis uw arm niet over de airbagafdekking.

## Typen airbags

Uw voertuig is uitgerust met drie typen airbags:

- **Airbags voor:** Airbags vóór de stoelen van de bestuurder en de voorpassagier.
- **Zijairbags:** Airbags in de rugleuning van de stoelen van de bestuurder en de voorpassagier.
- **Zijgordijnairbags:** Airbags boven de zijruiten.

De verschillende typen worden op de volgende pagina's besproken.

## Airbags voor (SRS)

De voorste SRS-airbags worden opgeblazen tijdens een matige tot krachtige frontale botsing ter bescherming van het hoofd en de borst van de bestuurder en/of de voorpassagier.

**SRS** (aanvullend veiligheidssysteem) geeft aan dat de airbags ontworpen zijn om de veiligheidsgordels aan te vullen maar niet te vervangen. Veiligheidsgordels zijn het hoofdveiligheidssysteem voor de inzittenden.

### Montageplaatsen

De voorste airbags bevinden zich voor de bestuurder in het midden van het stuurwiel en voor de voorpassagier in het dashboard. Beide airbags zijn met **SRS AIRBAG** gemarkeerd.

### Typen airbags

De airbags kunnen worden opgeblazen zodra de contactschakelaar in de stand AAN staat.

Nadat een airbag tijdens een ongeval is opgeblazen, kunt u iets zien dat op rook lijkt. Dit is afkomstig van het verbrandingsproces van het opblaas materiaal en is niet schadelijk. Mensen met luchtwegproblemen kunnen tijdelijk wat ongemak ervaren. Is dat het geval, verlaat het voertuig dan zo snel mogelijk na u ervan vergewist te hebben dat u dit veilig kunt doen.

## ■ Werking

De voorste airbags zijn ontworpen om opgeblazen te worden tijdens een matige tot krachtige frontale botsing. Wanneer het voertuig plotseling vertraagt, sturen de sensoren informatie naar de regeleenheid, die opdracht geeft om één of beide airbags op te blazen.

Een frontale botsing kan recht van voren of in een hoek tussen twee voertuigen plaatsvinden of wanneer een voertuig tegen een stilstaand voorwerp botst, bijv. een betonnen muur.

## ■ Hoe de voorste airbags werken

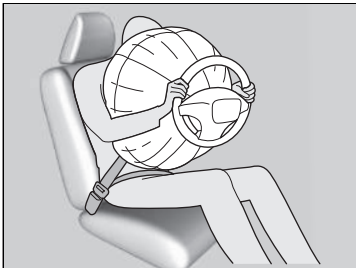

Terwijl uw veiligheidsgordel uw torso tegenhoudt, biedt de voorste airbag aanvullende bescherming voor uw hoofd en borst.

De voorste airbags lopen onmiddellijk leeg, zodat ze geen belemmering vormen voor het zicht van de bestuurder of het vermogen van de bestuurder om het voertuig te besturen en de bedieningselementen te gebruiken.

De totale tijd voor het opblazen en leeglopen is zo kort, dat de meeste inzittenden zich niet eens bewust zijn van het feit dat de airbags zijn opgeblazen, totdat ze deze voor zich zien liggen.



**■ Wanneer de voorste airbags niet opgeblazen mogen worden**

**Lichte frontale botsingen:** De voorste airbags zijn ontworpen als aanvulling op de veiligheidsgordels en helpen levens te redden. Ze zijn niet bedoeld om lichte schaafwonden of zelfs gebroken botten te voorkomen, die het gevolg kunnen zijn van een minder krachtige frontale botsing.

**Botsingen van opzij:** De voorste airbags kunnen bescherming bieden wanneer een plotselinge vertraging tot gevolg heeft dat de bestuurder of de voorpassagier plotseling voorwaarts beweegt. Zijairbags en zijgordijnairbags zijn specifiek ontworpen om de ernst van letsel te verminderen, dat het gevolg kan zijn van het plotseling opzij bewegen van de bestuurder of passagier ten gevolge van een middelzware tot zware botsing van opzij.

**Botsingen van achteren:** Hoofdsteunen en veiligheidsgordels bieden de beste bescherming tijdens een botsing van achteren. De voorste airbags kunnen geen wezenlijke bescherming bieden en zijn daarom niet zodanig ontworpen dat ze worden opgeblazen tijdens dergelijke botsingen.

**Over de kop slaan:** Veiligheidsgordels en zijgordijnairbags bieden de beste bescherming wanneer het voertuig over de kop slaat. Omdat de voorste airbags vrijwel geen enkele bescherming kunnen bieden, zijn ze niet zodanig ontworpen dat ze worden opgeblazen wanneer het voertuig over de kop slaat.

**■ Wanneer de voorste airbags worden opgeblazen bij geringe of onzichtbare schade**

Doordat het airbagsysteem plotselinge vertragingen kan registreren, kunnen een of meer airbags als gevolg van een krachtige schok tegen de carrosserie of de wielophanging worden opgeblazen. Voorbeelden zijn over een stoeprand rijden, over de rand van een gat in het wegdek of over andere lage vaste voorwerpen, met als gevolg een plotselinge vertraging in het onderstel van het voertuig. Aangezien de schok zich onder het voertuig voordoet, is de schade wellicht niet meteen zichtbaar.

**■ Wanneer de voorste airbags niet worden opgeblazen, ook al lijkt de schade aan de buitenzijde ernstig te zijn**

Aangezien indrukbare carrosseriedelen tijdens een botsing botsenergie absorberen, is de hoeveelheid zichtbare schade niet altijd een aanwijzing voor een correcte airbagwerking. Sommige aanrijdingen kunnen tot ernstige schade leiden terwijl de airbags niet zijn opgeblazen, omdat ze niet nodig waren of geen bescherming zouden bieden indien ze zouden zijn opgeblazen.

## ■ Uitschakelingssysteem van airbag van voorpassagier

Indien het plaatsen van een naar achteren gericht kinderzitje op de stoel van de voorpassagier niet kan worden vermeden, moet u het airbagsysteem van de voorpassagier handmatig uitschakelen met de geïntegreerde sleutel.

### ■ ON/OFF-schakelaar airbag voorpassagier

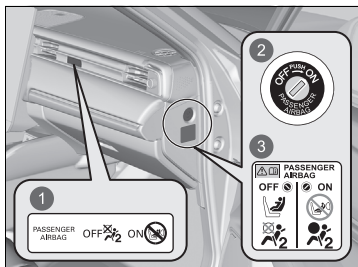

- 1 Controlelampje Airbag voorpassagier **ON/OFF**
- 2 **ON/OFF**-schakelaar
- 3 Systeemwaarschuingssticker

Wanneer de **ON/OFF**-schakelaar van de airbag van de voorpassagier in de volgende stand staat:

**OFF:** De airbag van de voorpassagier is gedeactiveerd. De airbag van de voorpassagier wordt niet opgeblazen bij een frontale botsing waarbij de airbag van de bestuurder wordt opgeblazen.

Het controlelampje voor uitgeschakelde airbag van de voorpassagier blijft ter herinnering branden.

**ON:** De airbag van de voorpassagier is geactiveerd. Het controlelampje van de airbag van de voorpassagier gaat aan en blijft ongeveer 60 seconden branden.

## ►► Uitschakelingssysteem van airbag van voorpassagier

### ⚠ WAARSCHUWING

Het airbagsysteem van de voorpassagier moet uitgeschakeld worden, wanneer het plaatsen van een naar achteren gericht kinderzitje op de stoel van de voorpassagier niet kan worden vermeden.

Als de airbag van de voorpassagier opgeblazen wordt, kan deze met zoveel kracht tegen het naar achteren gericht kinderzitje aankomen, dat de baby of peuter dodelijk of zeer ernstig letsel kan oplopen.

### ⚠ WAARSCHUWING

Zorg ervoor dat het airbagsysteem van de voorpassagier is ingeschakeld, wanneer er zich geen naar achteren gericht kinderzitje op de stoel van de voorpassagier bevindt.

Het gedeactiveerd laten van het airbagsysteem van de voorpassagier kan bij een botsing ernstig letsel of de dood tot gevolg hebben.

## ■ Het airbagsysteem van de voorpassagier deactiveren

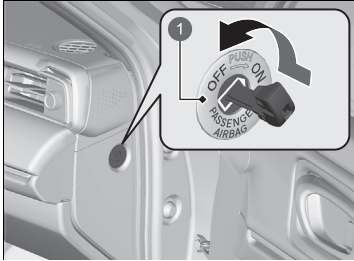

- 1 Schakelaar airbag voorpassagier  
**ON/OFF**

1. Schakel de parkeerrem in en zet de voedingsmodus in de stand VOERTUIG UIT.
2. Open het portier van de voorpassagier.
3. Plaats de geïntegreerde sleutel in de **ON/OFF**-schakelaar voor de airbag van de voorpassagier.
  - ▶ De schakelaar bevindt zich in het zijpaneel van het dashboard aan de kant van de voorpassagier.
4. Draai de geïntegreerde sleutel naar **OFF** en verwijder hem uit de schakelaar.

### ■ Controlelampje uitgeschakelde airbag voorpassagier

Wanneer het airbagsysteem van de voorpassagier geactiveerd wordt, gaat het controlelampje na een paar seconden uit wanneer u de voedingsmodus op AAN zet.

Wanneer het airbagsysteem van de voorpassagier gedeactiveerd wordt, blijft het controlelampje aan of gaat het tijdelijk uit en weer aan.

### ■ Sticker uitschakelingssysteem van airbag voorpassagier

De sticker bevindt zich in het zijpaneel van het instrumentenpaneel aan de kant van de voorpassagier.



- 1 Kind in een naar achteren gericht kinderzitje: Mag voorin zitten als dat niet anders kan
- 2 Mag niet voorin zitten
- 3 De airbag van de voorpassagier is: Actief
- 4 Inactief

### ►► Het airbagsysteem van de voorpassagier deactiveren

#### ATTENTIE

- Gebruik de geïntegreerde sleutel van het voertuig om de **ON/OFF**-schakelaar voor de airbag van de voorpassagier te verdraaien. Bij gebruik van een andere sleutel kan de schakelaar schade oplopen of het airbagsysteem van de voorpassagier niet correct werken.
- Sluit het portier niet of belast de geïntegreerde sleutel niet met extra gewicht terwijl de sleutel in de **ON/OFF**-schakelaar voor de airbag van de voorpassagier is geplaatst. De schakelaar of de sleutel kan beschadigd raken.

We adviseren u met klem om een naar achteren gericht kinderzitje niet op de stoel van de voorpassagier te bevestigen.

#### ► Baby's en peuters beschermen BLZ. 77

Het is uw verantwoordelijkheid de instelling van het airbagsysteem van de voorpassagier te wijzigen in **OFF** wanneer u een naar achteren gericht kinderzitje op de stoel van de voorpassagier plaatst.

Schakel het systeem opnieuw in wanneer er geen naar achteren gericht kinderzitje op de stoel van de voorpassagier wordt gebruikt.

## Zijairbags

De zijairbags beschermen het bovenlichaam en het bekken van de bestuurder of voorpassagier tijdens een middelzware tot zware botsing van opzij.

### Montageplaatsen

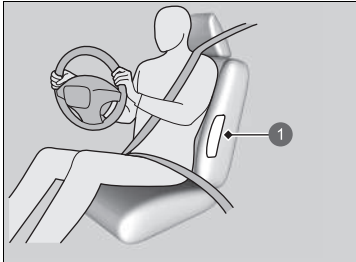

1 Plaats van zijairbags

De zijairbags bevinden zich aan de buitenzijde in de rugleuningen van de bestuurdersstoel en de stoel van de voorpassagier.

Beide zijn met **SIDE AIRBAG** gemarkeerd.

### ⚠Zijairbags

Bevestig geen accessoires aan of vlakbij de zijairbags. Ze kunnen de correcte werking van de airbags belemmeren of kunnen iemand verwonden tijdens het opblazen van de airbags.

## ■ Werking

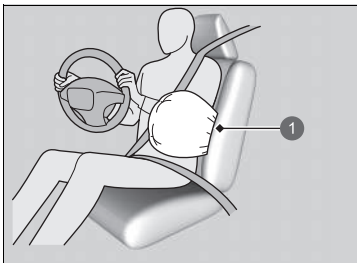

1 Opgeblazen zijairbag

### ■ Wanneer een zijairbag wordt opgeblazen bij geringe of onzichtbare schade

Doordat het airbagsysteem plotselinge versnellingen kan registreren, kan een zijairbag als gevolg van een krachtige schok tegen de carrosserie of de wielophanging worden opgeblazen. In dergelijke gevallen kan er weinig of geen schade zijn, maar de zijdelingse botsingssensoren hebben wel een botsing geregistreerd, die krachtig genoeg was om de airbag op te blazen.

### ■ Wanneer een zijairbag niet wordt opgeblazen, ook al lijkt de zichtbare schade ernstig te zijn

Het is mogelijk dat een zijairbag niet wordt opgeblazen tijdens een botsing die in zichtbaar ernstige schade heeft geresulteerd. Dit kan gebeuren wanneer de plaats van de impact de uiterste voor- of achterzijde van het voertuig was of wanneer de indrukbare carrosseriedelen het grootste deel van de botsenergie hebben geabsorbeerd. In beide gevallen zou de zijairbag niet nodig zijn geweest en evenmin zou deze na opblazen voldoende bescherming geboden hebben.

## ►► Zijairbags

Bedek of vervang de afdekkingen van de rugleuningen van de voorstoelen niet zonder een dealer te raadplegen. De afdekkingen van de rugleuningen van de voorstoelen verkeerd vervangen of bedekken, kan ervoor zorgen dat de zijairbags niet correct opgeblazen worden tijdens een botsing van opzij.

Laat de voorpassagier niet zijwaarts leunen met zijn of haar hoofd in het pad van de opblazing van de zijairbag. Een zijairbag die opgeblazen wordt, kan met grote kracht aankomen en de passagier ernstig verwonden.

## Zijgordijnairbags

De zijgordijnairbags beschermen het hoofd van de bestuurder en dat van de passagiers op de buitenste zitplaatsen tijdens een middelzware tot zware botsing van opzij.

### Montageplaatsen

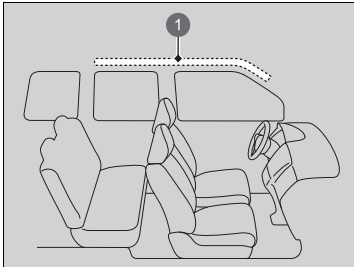

1 Plaats van zijgordijnairbags

De zijgordijnairbags bevinden zich in het plafond boven de zijruiten aan beide zijden van het voertuig.

### ⚠Zijgordijnairbags

De zijgordijnairbags zijn het meest effectief wanneer de inzittenden hun veiligheidsgordel correct dragen en rechtop en zo ver mogelijk naar achteren op hun stoel zitten.

Bevestig geen voorwerpen op de zijruiten of dakstijlen omdat deze de juiste werking van de zijgordijnairbags kunnen belemmeren.

Plaats geen klerhanger of harde voorwerpen aan een jashaakje. Dit kan leiden tot verwondingen als de zijgordijnairbag wordt opgeblazen.

## ■ Werking

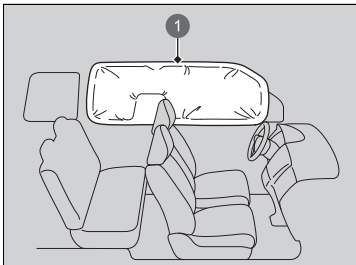

De zijgordijnairbag is zodanig ontworpen dat deze wordt opgeblazen tijdens middelzware tot zware botsingen van opzij.

① Opgeblazen zijgordijnairbag

### ■ Wanneer de zijgordijnairbags worden opgeblazen in een frontale botsing

Een of beide zijgordijnairbags kunnen ook worden opgeblazen in een matige tot krachtige frontale botsing die onder een hoek plaatsvindt.



## Controlelampjes van airbagsysteem

Als zich een probleem in het airbagsysteem voordoet, gaat het SRS-controlelampje aan en verschijnt een bericht op de interface voor bestuurdersinformatie.

### ■ Controlelampje aanvullend veiligheidssysteem (SRS)

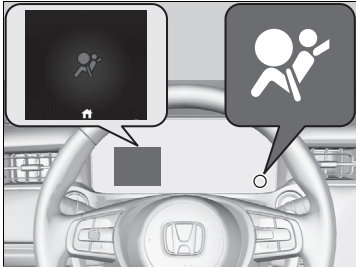

#### ■ Wanneer de voedingsmodus in de stand AAN staat

Het controlelampje gaat gedurende enkele seconden branden en gaat daarna weer uit. Dit geeft aan dat het systeem correct werkt.

Gaat het controlelampje op enig ander moment aan of gaat het helemaal niet aan, laat dan het systeem zo snel mogelijk door een dealer controleren. Doet u dit niet, dan is het mogelijk dat uw airbags en veiligheidsgordelspanners niet correct werken tijdens een ongeval.

### ⓘ Controlelampje aanvullend veiligheidssysteem (SRS)

#### ⚠ WAARSCHUWING

Wordt het SRS-controlelampje genegeerd, dan kan dat resulteren in ernstig of dodelijk letsel, indien de airbagsystemen of de veiligheidsgordelspanners niet correct werken.

Laat het voertuig zo snel mogelijk door een dealer controleren, indien het SRS-controlelampje u waarschuwt voor een mogelijk probleem.

#### ⚠ WAARSCHUWING

Verwijder het naar achteren gerichte kinderzitje onmiddellijk van de stoel van de voorpassagier, indien het SRS-controlelampje gaat branden. Zelfs als de airbag van de voorpassagier is gedeactiveerd, mag u het SRS-controlelampje niet negeren.

Het SRS-systeem zou defect kunnen zijn, hetgeen de airbag van de voorpassagier kan activeren en ernstig of dodelijk letsel kan veroorzaken.

## ■ Controlelampje uitgeschakelde airbag voorpassagier



### ■ Wanneer het uitschakelingscontrolelampje passagiersairbag gaat branden

Het controlelampje blijft branden zolang het airbagsysteem van de voorpassagier gedeactiveerd is.

Schakel het systeem handmatig opnieuw in wanneer er geen naar achteren gericht kinderzitje op de stoel van de voorpassagier wordt gebruikt. Het controlelampje zou uit moeten gaan.

## Airbagverzorging

Het zelf uitvoeren van het onderhoud of de vervanging van onderdelen van het airbagsysteem wordt afgeraden en zou ook niet nodig moeten zijn. U dient het voertuig echter wel te laten inspecteren door een dealer in de volgende situaties:

### ■ Wanneer de airbags zijn opgeblazen

Is een airbag opgeblazen, dan moeten de regeleenheid en andere bijbehorende onderdelen worden vervangen. Is een automatische veiligheidsgordelspanner geactiveerd, dan moet ook deze worden vervangen.

### ■ Wanneer het voertuig bij een middelzware tot zware botsing is betrokken geweest

Zelfs indien de airbags niet zijn opgeblazen, dient u uw dealer toch het volgende te laten inspecteren: de veiligheidsgordelspanners voor de voorstoelen en de buitenste zitplaatsen op de achterbank en elke veiligheidsgordel die is gedragen tijdens het ongeval.

#### ⚠ Airbagverzorging

Het verwijderen van airbagonderdelen van het voertuig is verboden.

Schakel in geval van een storing, uitval of activering van de airbag/veiligheidsgordelspanner de hulp in van gekwalificeerd personeel.

Wij raden het gebruik van hergebruikte onderdelen van airbagsystemen af, inclusief de airbag, spanners, sensoren en regeleenheid.

## Kinderen in het voertuig beschermen

Elk jaar raakt een groot aantal kinderen gewond of komt om het leven in ongevallen met voertuigen, omdat ze niet of niet correct aangespeld zijn. Voertuigongevallen zijn zelfs de eerste oorzaak voor het overlijden van kinderen jonger dan 12 jaar.

Om het aantal doden en de hoeveelheid letsel onder kinderen te reduceren is het noodzakelijk baby's, peuters en grotere kinderen correct vast te gespen wanneer die in een voertuig zitten.

### ⚠ Kinderen in het voertuig beschermen

Zonneklep voorpassagier

#### ⚠ WAARSCHUWING



Gebruik **NOOIT** een naar achteren gericht kinderzitje op een stoel die aan de voorzijde wordt beveiligd door een **ACTIEVE AIRBAG**, het **KIND** kan **DODELIJK** of **ERNSTIG LETSEL** oplopen.

#### ⚠ WAARSCHUWING

Kinderen die niet of niet correct zijn vastgespeld, kunnen ernstig of dodelijk letsel oplopen tijdens een ongeval.

Kinderen die te klein zijn voor een veiligheidsgordel moeten correct worden vastgespeld in een kinderzitje (met eigen gordelsysteem). Grotere kinderen dienen correct te worden vastgespeld met een veiligheidsgordel, indien nodig gecombineerd met een zitverhoger.

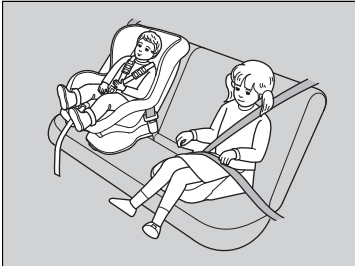

Kinderen dienen correct vastgegespt op een achterbank te zitten. De redenen hiervoor zijn:

- Een voorste airbag of zijairbag die wordt opgeblazen kan een kind dat op de voorstoel zit, verwonden of doden.
- Een kind op de voorstoel vormt een ernstige belemmering bij het veilig besturen van het voertuig.
- Uit statistieken blijkt dat kinderen, ongeacht hun lengte en leeftijd, veiliger zijn wanneer ze correct aangesept op de achterbank zitten.

#### ►► Kinderen in het voertuig beschermen

In veel landen is het wettelijk verplicht alle kinderen van 12 jaar en jonger en die kleiner zijn dan 150 cm correct vast te gespen op de achterbank.

In veel landen is het verplicht een officieel goedgekeurd en geschikt kinderzitje te gebruiken om een kind op een passagiersstoel te vervoeren. Controleer de wettelijke vereisten in uw land.

Wij bevelen aan een kinderzitje te gebruiken dat voldoet aan VN-voorschrift nr. 44 of nr. 129 of de voorschriften van de betrokken landen.

► **Kinderzitje kiezen** BLZ. 80

- Houd nooit een kind op schoot, omdat het onmogelijk is het kind tijdens een botsing te beschermen.
- Draag nooit een veiligheidsgordel rondom uzelf en een kind dat op uw schoot zit. Tijdens een ongeval zou het kind door de druk van de veiligheidsgordel ernstig of dodelijk letsel kunnen oplopen.
- Twee kinderen mogen nooit samen dezelfde veiligheidsgordel gebruiken. Beide kinderen kunnen tijdens een ongeval zeer ernstig letsel oplopen.
- Kinderen die te klein zijn om veiligheidsgordels te dragen moeten correct vastgegespt zijn in een goedgekeurd kinderzitje (met eigen gordelsysteem), dat stevig in het voertuig bevestigd is door middel van de veiligheidsgordel of het verankeringsstelsel van het kinderzitje.
- Laat kinderen nooit de portieren, de ruiten of de stoelverstelling bedienen.
- Laat kinderen nooit zonder toezicht in het voertuig achter, met name niet in warm weer, wanneer het interieur van het voertuig zo sterk kan opwarmen dat ze dodelijk letsel oplopen. Bovendien kunnen ze bedieningselementen van het voertuig activeren, waardoor het voertuig onverwacht in beweging zou kunnen komen.

#### ►► Kinderen in het voertuig beschermen

**WAARSCHUWING:** Gebruik de vergrendelingsknop voor de elektrisch bediende ruiten om te voorkomen dat kinderen de ruiten openen. Het gebruik van deze functie zal voorkomen dat kinderen met de ruiten spelen, wat hen aan risico's zou kunnen blootstellen of de bestuurder zou kunnen afleiden.

**⚠ Elektrisch bediende ruiten openen/sluiten**  
BLZ. 188

**WAARSCHUWING:** Neem altijd de contactsleutel mee wanneer het voertuig alleen of met andere inzittenden wordt achtergelaten.

Om u te herinneren aan het risico van de airbag van de voorpassagier en de veiligheid van kinderen, is uw voertuig voorzien van een waarschuwingsticker op de zonneklep aan de passagierszijde.

Lees de instructies op deze sticker aandachtig door en volg ze op.

**⚠ Veiligheidsstickers** BLZ. 101

## Veiligheid van baby's en kleine kinderen

### ■ Baby's en peuters beschermen

Een baby of peuter dient correct vastgegespt in een naar achteren gericht kinderzitje te worden geplaatst, totdat het de gewichts- of lengtelimiet van de fabrikant van het kinderzitje heeft bereikt.



#### ■ Een naar achteren gericht kinderzitje bevestigen

Kinderzitjes moeten op de achterbank worden bevestigd.

- We adviseren om het kinderzitje direct achter de stoel van de voorpassagier te plaatsen, de stoel zo ver mogelijk naar voren te verplaatsen en de stoel onbezet te houden.
- Zorg ervoor dat er geen contact is tussen het kinderzitje en de stoel ervoor.  
U kunt ook een kleiner, naar achteren gericht kinderzitje aanschaffen.

### ⚠ Baby's en peuters beschermen

## ⚠ WAARSCHUWING

Wanneer u een naar achteren gericht kinderzitje op de voorstoel bevestigt, kan dit bij het kind tijdens het opblazen van de voorste passagiersairbag ernstig of dodelijk letsel veroorzaken.

Bevestig een naar achteren gericht kinderzitje altijd op de achterbank en niet op de voorstoel.

Een naar achteren gericht kinderzitje dat correct is bevestigd, kan hinderen bij het volledig naar achteren verschuiven van de bestuurdersstoel of de stoel van de voorpassagier of bij het in de gewenste positie vergrendelen van de rugleuning.

#### ►► Baby's en peuters beschermen

Veel experts adviseren het gebruik van een naar achteren gericht kinderzitje tot een leeftijd van twee jaar, indien de lengte en het gewicht van het kind geschikt zijn voor een naar achteren gericht kinderzitje.

Naar achteren gerichte kinderzitjes mogen nooit in de rijrichting worden bevestigd.

Raadpleeg altijd de instructies van de fabrikant van het kinderzitje voor de juiste bevestiging.

Indien de airbag van de voorpassagier wordt opgeblazen, kan deze met grote kracht tegen het naar achteren gerichte kinderzitje aankomen. Het zitje kan hierdoor losraken of aanstoten waardoor het kind ernstig letsel kan oplopen.

Indien het plaatsen van een naar achteren gericht kinderzitje op de stoel van de voorpassagier niet kan worden vermeden, moet u het airbagsysteem van de voorpassagier handmatig uitschakelen.

**Uitschakelingssysteem van airbag van voorpassagier** BLZ. 64



## ■ Kleinere kinderen beschermen

Als een kind de gewichts- en lengtebeperkingen van een naar achteren gericht kinderzitje overschrijdt, moet het kind correct vastgegespt worden in een stevig vastgezet naar voren gericht kinderzitje tot het kind de gewichts- en lengtebeperkingen van het naar voren gerichte kinderzitje overschrijdt.

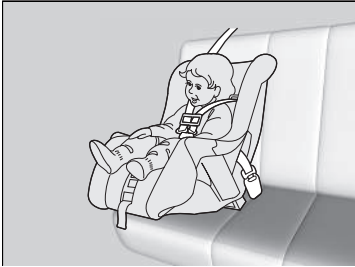

### ■ Naar voren gericht kinderzitje bevestigen

We adviseren u met klem een naar voren gericht kinderzitje op de achterbank te bevestigen.

Een naar voren gericht kinderzitje op de voorstoel bevestigen kan gevaarlijk zijn. De achterbank is de veiligste plaats voor een kind.

## ⚠ Kleinere kinderen beschermen

### ⚠ WAARSCHUWING

Wanneer u een naar voren gericht kinderzitje op de voorstoel bevestigt, kan dit bij het kind tijdens een ongeval ernstig of dodelijk letsel veroorzaken.

Indien u een naar voren gericht kinderzitje op de voorstoel moet bevestigen, schuift u de voorstoel zo ver mogelijk naar achteren en gespt u het kind op de juiste wijze vast.

Informeer naar de wettelijke regels en voorschriften voor het gebruik van kinderzitjes in het land waar u rijdt en volg de instructies van de fabrikant van het kinderzitje nauwkeurig op.

## ■ Kinderzitje kiezen

Sommige kinderzitjes zijn compatibel met lage bevestigingspunten. Sommige hebben een starre bevestiging, terwijl andere een flexibele bevestiging hebben. Beide typen zijn even eenvoudig in het gebruik. Sommige bestaande en tweedehandse kinderzitjes kunnen enkel via de veiligheidsgordel bevestigd worden. Welk type u ook kiest, volg altijd de gebruiks- en onderhoudsinstructies van de fabrikant van het kinderzitje op, waarbij inbegrepen aanbevelingen met betrekking tot de levensduur van het kinderzitje, evenals de instructies in deze handleiding. Een correcte bevestiging is belangrijk voor het maximaliseren van de veiligheid van uw kind.

Het flexibele type is misschien niet beschikbaar in uw land.

Op zitplaatsen en in voertuigen zonder lage bevestigingspunten kunt u het kinderzitje bevestigen door gebruik te maken van de veiligheidsgordel en een bovenband voor toegevoegde veiligheid. Dit omdat alle kinderzitjes moeten worden bevestigd met de veiligheidsgordel wanneer het lage verankeringsysteem niet wordt gebruikt. Bovendien kan de fabrikant van het kinderzitje het gebruik van een veiligheidsgordel aanraden om een ISOFIX-gordelsysteem te bevestigen, zodra het kind een specifiek gewicht bereikt heeft. Lees de instructies in de handleiding van het kinderzitje voor een correcte bevestiging.

## ■ Belangrijke overweging bij het kiezen van een kinderzitje

Zorg ervoor dat het kinderzitje aan de volgende drie eisen voldoet:

- Het kinderzitje is het juiste type en de juiste maat voor het kind.
- Het kinderzitje is het juiste type voor de zitplaats waarop het bevestigd wordt.
- Het kinderzitje is in overeenstemming met de veiligheidsnormen. Wij bevelen aan een kinderzitje te gebruiken dat voldoet aan VN-voorschrift nr. 44 of nr. 129 of de voorschriften van de betrokken landen. Zoek naar de goedkeuringsmarkering op het systeem en naar de verklaring van overeenstemming van de fabrikant op de doos.

## ►► Kinderzitje kiezen

Installatie van een voor lage verankering geschikt kinderzitje is eenvoudig.

Voor lage verankering geschikte kinderzitjes zijn ontwikkeld om het bevestigen te vereenvoudigen en letsel ten gevolge van onjuiste bevestiging te verminderen.

## ■ Normen voor kinderzitjes

Als een kinderzitje (of het nu een kinderzitje is van het type i-Size/ISOFIX of een kinderzitje dat wordt bevestigd met een veiligheidsgordel) voldoet aan het relevante VN-voorschrift, is het voorzien van een goedkeuringslabel zoals hiernaast weergegeven. Controleer, voordat u een kinderzitje koopt of gebruikt, het goedkeuringslabel en verzeker u ervan dat het geschikt is voor uw voertuig en het kind en dat het voldoet aan het relevante VN-voorschrift.

### ☒ Kinderzitje kiezen

Voorbeeld van goedkeuringslabel VN-voorschrift nr. 44

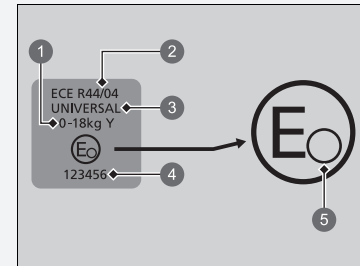

- 1 "Gewichtsgroep"
- 2 Voorschriftnummer
- 3 Categorie
- 4 Goedkeuringsnummer
- 5 Landcode

### ►► Kinderzitje kiezen

Voorbeeld van goedkeuringslabel VN-voorschrift nr. 129

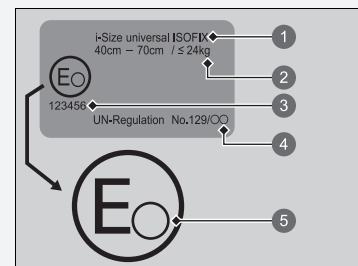

- ❶ Categorie
- ❷ Grootte- en gewichtsaanduiding
- ❸ Goedkeuringsnummer
- ❹ Voorschriftnummer
- ❺ Landcode

## Montagelocaties voor kinderzitjes

Type met stuur links

Passagiersairbag ingeschakeld

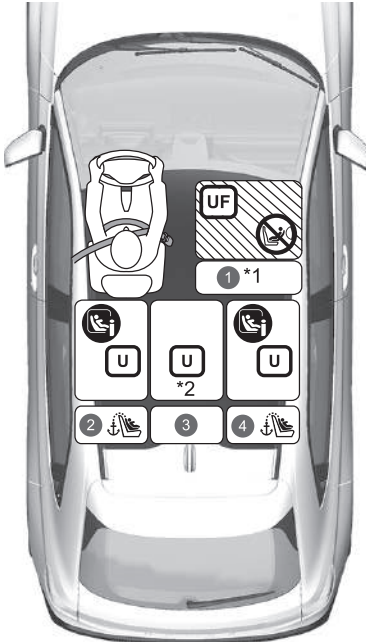

Passagiersairbag uitgeschakeld

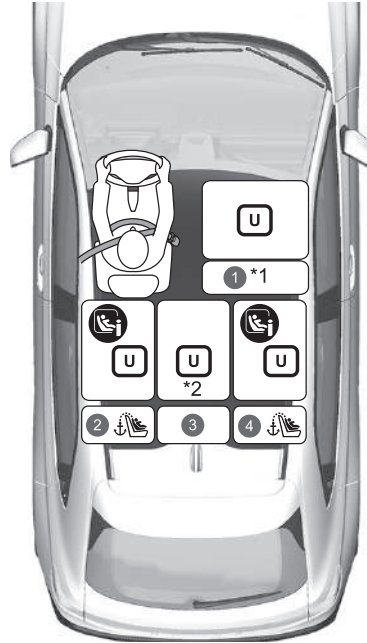

	Geschikt voor universele kinderzitjes die worden geïnstalleerd met de veiligheidsgordel.
	Geschikt voor universele kinderzitjes waarbij het kind naar voren kijkt en die worden geïnstalleerd met de veiligheidsgordel.
	Geschikt voor i-Size- en ISOFIX-kinderzitjes.
	Alleen geschikt voor naar voren gerichte kinderzitjes.
	Gebruik nooit een naar achteren gericht kinderzitje.
	Zitplaats uitgerust met verankeringspunten voor bovenband.

- \*1: Zet de stoelschuif naar de achterste stand en zet de rugleuning in de voorste vergrendelstand.
- \*2: Als u een kinderzitje op de stoel middenachter bevestigt, kan de middelste veiligheids gordel mogelijk niet worden gebruikt.
  - Als het kinderzitje tegen de hoofdsteun komt en het niet stabiel kan worden vastgezet, zet dan de hoofdsteun in de hoogste stand. Als het kinderzitje zelfs na het omhoog zetten nog tegen de hoofdsteun komt, verwijder dan de hoofdsteun.  
De verwijderde hoofdsteun moet in de bagageruimte worden opgeborgen, zodat deze niet door het interieur vliegt bij plotseling remmen of een botsing.  
Als u het kinderzitje verwijdert, bevestig de hoofdsteun dan in de oorspronkelijke stoel en controleer of deze is vergrendeld. Wanneer u alleen een zitverhoger gebruikt, verwijder de hoofdsteun dan niet.
  - Kinderzitjes met steunpoten kunnen ook worden geïnstalleerd op zitposities die niet geschikt zijn voor i-Size.

Type met stuur rechts

Passagiersairbag ingeschakeld

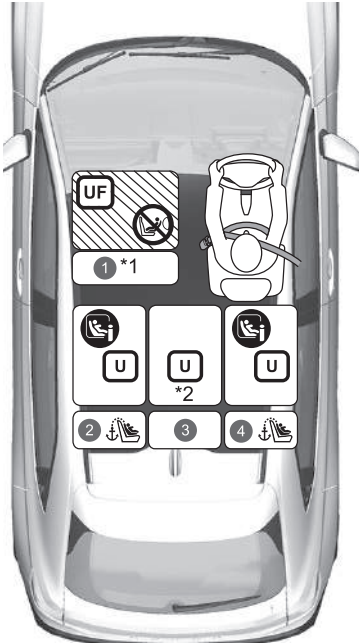

Passagiersairbag uitgeschakeld

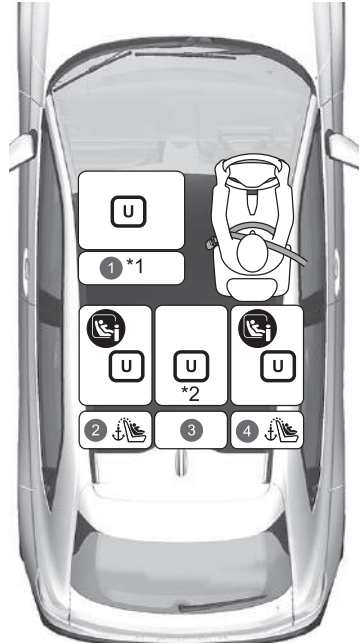

	Geschikt voor universele kinderzitjes die worden geïnstalleerd met de veiligheidsgordel.
	Geschikt voor universele kinderzitjes waarbij het kind naar voren kijkt en die worden geïnstalleerd met de veiligheidsgordel.
	Geschikt voor i-Size- en ISOFIX-kinderzitjes.
	Alleen geschikt voor naar voren gerichte kinderzitjes.
	Gebruik nooit een naar achteren gericht kinderzitje.
	Zitplaats uitgerust met verankeringspunten voor bovenband.

- \*1: Zet de stoelschuif naar de achterste stand en zet de rugleuning in de voorste vergrendelstand.
- \*2: Als u een kinderzitje op de stoel middenachter bevestigt, kan de middelste veiligheids gordel mogelijk niet worden gebruikt.
  - Als het kinderzitje tegen de hoofdsteun komt en het niet stabiel kan worden vastgezet, zet dan de hoofdsteun in de hoogste stand. Als het kinderzitje zelfs na het omhoog zetten nog tegen de hoofdsteun komt, verwijder dan de hoofdsteun.  
De verwijderde hoofdsteun moet in de bagageruimte worden opgeborgen, zodat deze niet door het interieur vliegt bij plotseling remmen of een botsing.  
Als u het kinderzitje verwijdert, bevestig de hoofdsteun dan in de oorspronkelijke stoel en controleer of deze is vergrendeld. Wanneer u alleen een zitverhoger gebruikt, verwijder de hoofdsteun dan niet.
  - Kinderzitjes met steunpoten kunnen ook worden geïnstalleerd op zitposities die niet geschikt zijn voor i-Size.



Alle modellen

**Gedetailleerde informatie voor installatie van kinderzitje**

	Zitpositie en nummer zitplaats						
	Grootteklasse Gewicht Postuur		1		2	3	4
			Voorpassagier*1		2e rij		
			Stand ON/OFF- schakelaar airbag voorpassagier		Links	Midden*2	Rechts
ON*3	OFF						
Zitplaats geschikt voor universeel kinderzitje met bevestiging via veiligheidsgordel (ja/nee)	Groep 0	Tot 10 kg	Nee	Ja	Ja	Ja	Ja
	Groep 0+	Tot 13 kg					
	Groep I	9-18 kg	Ja	Ja	Ja	Ja	Ja
	Groep II	15-25 kg					
	Groep III	22-36 kg					
i-Size-kinderzitje (ja/nee)	≤ 150 cm		Nee	Nee	Ja	Nee	Ja
Zitplaats geschikt voor aanbevolen origineel kinderzitje*4	Raadpleeg de originele lijst met kinderzitjes		Ja	Ja	Ja	Ja	Ja
Zitplaats geschikt voor laterale bevestiging (L1/L2)	—		Nee	Nee	Nee	Nee	Nee
Bevestiging grootste geschikte naar achteren gericht kinderzitje (R1/R2X/R2/R3)	Groep 0	Tot 10 kg	Nee	Nee	R3	Nee	R3
	Groep 0+	Tot 13 kg					
	Groep I	9-18 kg					
Bevestiging grootste geschikte naar voren gericht kinderzitje (F2X/F2/F3)	Groep I	9-18 kg	Nee	Nee	F3	Nee	F3
Bevestiging grootste geschikte zitverhoger (B2/B3)	≤ 150 cm		B3	B3	B3	B3	B3

► Montagelocaties voor kinderzitjes

Wanneer u een kinderzitje aanschaft, moet u niet vergeten de ISOFIX-grootteklasse of het bevestigingssysteem te controleren om te verzekeren dat het zitje geschikt is voor uw voertuig.

Bevestigingssysteem (CRF)	Beschrijving
ISO/L1	Naar links gericht babyzitje (reiswieg)
ISO/L2	Naar rechts gericht babyzitje (reiswieg)
ISO/R1	Naar achteren gericht babyzitje
ISO/R2X	Kleine naar achteren gerichte kinderzitjes
ISO/R2	Kleine naar achteren gerichte kinderzitjes
ISO/R3	Naar achteren gerichte kinderzitjes met normale grootte
ISO/F2X	Lagere naar voren gerichte kinderzitjes
ISO/F2	Lagere naar voren gerichte kinderzitjes
ISO/F3	Naar voren gerichte kinderzitjes met normale grootte
ISO/B2	Minder brede naar voren gerichte zitverhoger
ISO/B3	Naar voren gerichte zitverhoger met normale breedte

- \*1: Zet de stoelschuif naar de achterste stand en zet de rugleuning in de voorste vergrendelstand.
- \*2: Als u een kinderzitje op de stoel middenachter bevestigt, kan de middelste veiligheids gordel mogelijk niet worden gebruikt.
- \*3: Alleen naar voren gerichte kinderzitjes mogen worden gemonteerd wanneer de airbag van de voorpassagier is ingeschakeld.
- \*4: De genoemde kinderzitjes (CRS) zijn overeenkomstig de aanbevelingen van Honda op de datum van publicatie. Neem contact op met een geautoriseerde dealer voor actuele informatie omtrent onze aanbevolen kinderzitjes.  
Mogelijk zijn andere kinderzitjes ook geschikt - raadpleeg de fabrikant van het kinderzitje voor een lijst met aanbevolen voertuigen.
- Als het kinderzitje tegen de hoofdsteun komt en het niet stabiel kan worden vastgezet, zet dan de hoofdsteun in de hoogste stand. Als het kinderzitje zelfs na het omhoog zetten nog tegen de hoofdsteun komt, verwijder dan de hoofdsteun.  
De verwijderde hoofdsteun moet in de bagageruimte worden opgeborgen, zodat deze niet door het interieur vliegt bij plotseling remmen of een botsing.  
Als u het kinderzitje verwijdert, bevestig de hoofdsteun dan in de oorspronkelijke stoel en controleer of deze is vergrendeld. Wanneer u alleen een zitverhoger gebruikt, verwijder de hoofdsteun dan niet.
- Kinderzitjes met steunpoten kunnen ook worden geïnstalleerd op zitposities die niet geschikt zijn voor i-Size.

## ■ Europese lijst van originele kinderzitjes

### UN R129

Toepassingsbereik	Kinderzitje	Categorie
40 tot 83 cm tot 13 kg (Baby - 15 maanden)	Honda baby safe	Universele riem
	Honda baby safe ISOFIX	i-Size universeel ISOFIX
76 cm tot 105 cm 9 kg tot 22 kg (15 maanden - 4 jaar)	Honda ISOFIX	i-Size universeel ISOFIX
100 cm tot 150 cm 15 kg tot 36 kg (3,5 jaar - 12 jaar)	Honda KIDFIX	I-Size zitverhoger

## ■ Bevestiging van een voor lage verankering geschikt kinderzitje

Een voor lage verankering geschikt kinderzitje met eigen gordelsysteem kan op een van de twee buitenste zitplaatsen op de achterbank bevestigd worden. Een kinderzitje wordt aan de lage bevestigingspunten vastgemaakt met de starre of flexibele bevestigingsmaterialen (zie afbeeldingen).

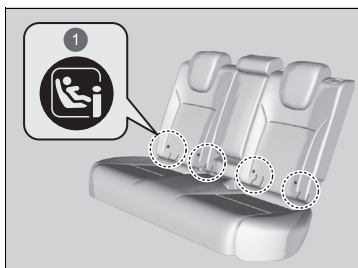

1 Markeringen

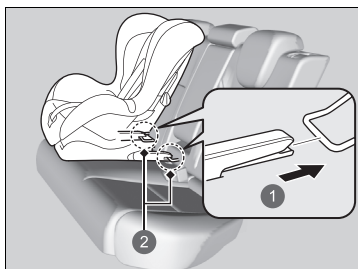

- 1 Star type
- 2 Lage bevestigingspunten

1. Zoek de lage bevestigingspunten onder de markeringen.

2. Plaats het kinderzitje op de stoel van het voertuig en bevestig vervolgens het kinderzitje aan de lage bevestigingspunten volgens de instructies die zijn meegeleverd met het kinderzitje.
  - Bij het bevestigen van het kinderzitje moet u ervoor zorgen dat de lage bevestigingspunten niet belemmerd worden door de veiligheidsgordel of andere voorwerpen.

## ► Bevestiging van een voor lage verankering geschikt kinderzitje

### ⚠ WAARSCHUWING

Bevestig nooit twee kinderzitjes op hetzelfde bevestigingspunt. Bij een botsing is één bevestigingspunt misschien niet sterk genoeg om twee kinderzitjes vast te houden en kan breken, wat de dood of ernstig letsel tot gevolg kan hebben.

Sommige kinderzitjes worden geleverd met optionele geleideopeningen om eventuele schade op het zitgedeelte te vermijden. Volg de aanwijzingen van de fabrikant bij het gebruik van de geleideopeningen en bevestig ze aan de lage bevestigingspunten zoals weergegeven in de afbeelding.

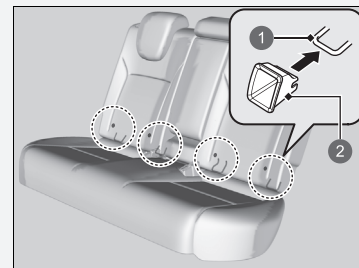

- 1 Laag bevestigingspunt
- 2 Geleideopening

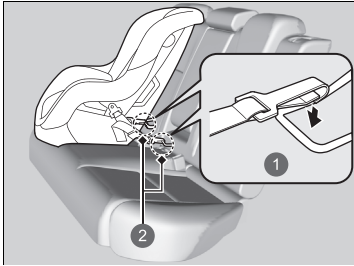

- 1 Flexibel type
- 2 Lage bevestigingspunten

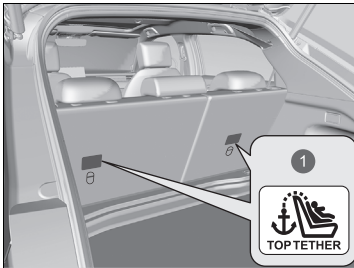

- 1 Symbool voor bevestiging met bovenband

#### ► Bevestiging van een voor lage verankering geschikt kinderzitje

**WAARSCHUWING:** Gebruik nooit een haak zonder symbool voor bevestiging met bovenband om een kinderzitje vast te zetten.

Breng de hoofdsteun weer aan wanneer het kinderzitje is verwijderd.

Wanneer u een kinderzitje gebruikt, dat is bevestigd aan het lage verankeringssysteem, moet u ervoor zorgen dat het kinderzitje correct in het voertuig is bevestigd. Dit is voor de veiligheid van uw kind.

Een kinderzitje dat niet correct bevestigd is, zal een kind onvoldoende beschermen tijdens een botsing en kan letsel toebrengen aan het kind of aan andere inzittenden van het voertuig.

Het flexibele type is misschien niet beschikbaar in uw land.

Type met bovenband

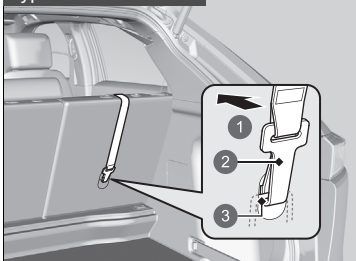

- 1 Voorkant van het voertuig
- 2 Haak van bevestigingsband
- 3 Bevestiging

Ander type met bovenband

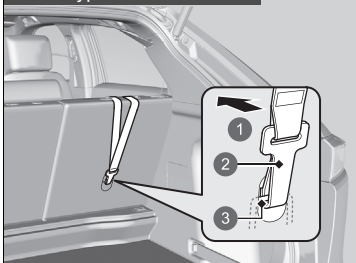

- 1 Voorkant van het voertuig
- 2 Haak van bevestigingsband
- 3 Bevestiging

Kinderzitje met bevestigingsband

3. Verwijder de hoofdsteun.
  - Verwijder de kofferruimteafdekking.
    - **Bagageruimteafdekking** BLZ. 230
4. Leid de bevestigingsband tussen de poten van de hoofdsteun. Zorg ervoor dat de band niet verdraaid wordt.
5. Bevestig de haak van de bevestigingsband aan het bevestigingspunt.
6. Haal de bevestigingsband aan volgens de instructies van de fabrikant van het kindersitje.
7. Zorg ervoor dat het kindersitje stevig bevestigd is door het naar voren en naar achteren en van links naar rechts te wiegen; u zou een kleine beweging moeten voelen.
8. Plaats de hoofdsteun terug.
9. Zorg ervoor dat alle ongebruikte veiligheidsgordels die in het bereik van het kind liggen, vastgegespt zijn.

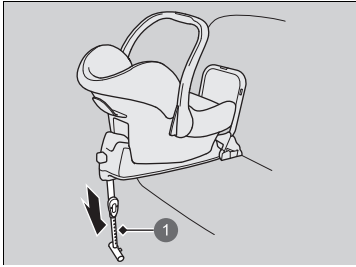

1 Steunpoot

#### Kinderzitje met steunpoot

3. Trek de steunpoot uit totdat deze de vloer raakt volgens de instructies van de fabrikant van het kinderzitje.
  - Controleer of het deel van de vloer waarop de steunpoot rust vlak is. Als het gedeelte niet vlak is, biedt de steunpoot onvoldoende ondersteuning.
  - Zorg ervoor dat er geen contact is tussen het kinderzitje en de stoel ervoor.

## ■ Kinderzitje bevestigen met een heup-/schoudergordel

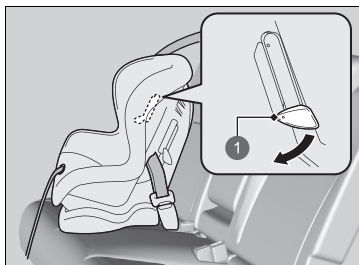

1 Lip

1. Plaats het kinderzitje op de stoel van het voertuig.
2. Haal de veiligheidsgordel door het kinderzitje volgens de instructies van de fabrikant van het kinderzitje en steek de vergrendeltong in de gesp.
  - Steek de vergrendeltong volledig in de gesp totdat deze klikt.
3. Duw de lip naar beneden. Haal het schoudergedeelte van de gordel door de gleuf aan de zijde van het zitje.
4. Houd het schoudergedeelte van de gordel dichtbij de gesp vast en trek dit omhoog om de speling van het heupgedeelte van de gordel te verwijderen.
  - Om dit te doen, plaatst u uw gewicht op het kinderzitje en duwt u het in de stoel van het voertuig.
5. Plaats de gordel naar behoren en duw de lip naar boven. Zorg ervoor dat de gordel niet verdraaid wordt.
  - Wanneer u de lip naar boven duwt, moet u het bovenste schoudergedeelte van de gordel omhoog trekken om de speling van de gordel te verwijderen.

## ►► Kinderzitje bevestigen met een heup-/schoudergordel

Een kinderzitje dat niet correct bevestigd is, zal een kind onvoldoende beschermen tijdens een botsing en kan letsel toebrengen aan het kind of aan andere inzittenden van het voertuig.



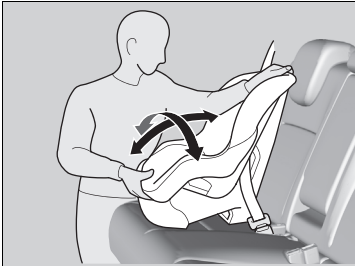

6. Zorg ervoor dat het kinderzitje stevig bevestigd is door het naar voren en naar achteren en van links naar rechts te wiegen; u zou een kleine beweging moeten voelen.
7. Zorg ervoor dat alle ongebruikte veiligheidsgordels die in het bereik van het kind liggen, vastgegespt zijn.

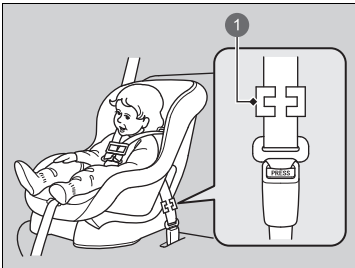

1 Vergrendelklem

#### Behalve modellen voor Europa

Indien uw kinderzitje met eigen gordelsysteem niet geleverd is met een mechanisme dat de gordel beveiligd, moet u een vergrendelklem op de veiligheidsgordel bevestigen.

Nadat u klaar bent met stap 1 en 2, trekt u het schoudergedeelte van de gordel op en zorgt u ervoor dat er geen speling overblijft in het heupgedeelte.

3. Houd de gordel dicht bij de vergrendeltong stevig vast. Knijp beide delen van de gordel samen zodat die niet door de vergrendeltong glijden. Maak de veiligheidsgordel los.
4. Bevestig de vergrendelklem zoals aangegeven in de afbeelding. Plaats de klem zo dicht mogelijk tegen de vergrendeltong.
5. Steek de vergrendeltong in de gesp. Ga verder met de stappen 6 en 7.

## ■ Meer veiligheid met een bevestigingsband

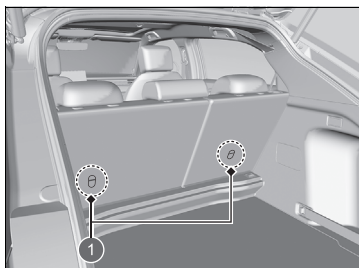

1 Bandverankeringspunten

Achter elke buitenste zitplaats op de achterbank bevindt zich een verankeringspunt voor bevestigingsbanden.

Als u een kinderzitje hebt waarbij een bevestigingsband is geleverd, maar dat kan worden bevestigd met een veiligheidsgordel, kunt u de bevestiging gebruiken voor extra veiligheid.

1. Verwijder de hoofdsteun.

► Verwijder de kofferruimteafdekking.

► **Bagageruimteafdekking** BLZ. 230

2. Leid de bevestigingsband tussen de poten van de hoofdsteun. Zorg ervoor dat de band niet verdraaid wordt.

3. Bevestig de haak van de bevestigingsband aan het bevestigingspunt.

4. Haal de bevestigingsband aan volgens de instructies van de fabrikant van het kinderzitje.

5. Zorg ervoor dat het kinderzitje stevig bevestigd is door het naar voren en naar achteren en van links naar rechts te wiegen; u zou een kleine beweging moeten voelen.

6. Plaats de hoofdsteun terug.

7. Zorg ervoor dat alle ongebruikte veiligheidsgordels die in het bereik van het kind liggen, vastgegespt zijn.

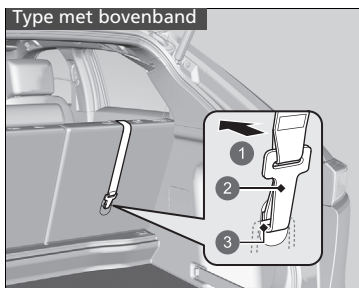

- 1 Voorkant van het voertuig
- 2 Haak van bevestigingsband
- 3 Bevestiging

## ►► Meer veiligheid met een bevestigingsband

**WAARSCHUWING:** Bevestigingspunten van een kinderzitje zijn ontworpen om enkel het gewicht opgelegd door correct bevestigde kinderzitjes te weerstaan. In geen geval mogen deze gebruikt worden om veiligheidsgordels voor volwassenen, harnassen of andere voorwerpen of uitrustingen aan het voertuig te bevestigen.

Gebruik altijd een bevestigingsband voor een naar voren gericht kinderzitje als de veiligheidsgordel of onderste verankeringspunten worden gebruikt.

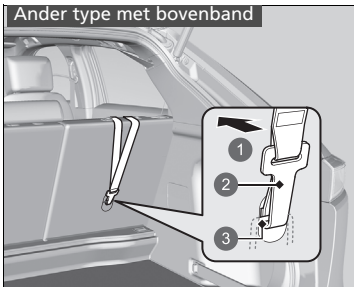

- 1 Voorkant van het voertuig
- 2 Haak van bevestigingsband
- 3 Bevestiging

## Veiligheid van grotere kinderen

### ■ Grotere kinderen beschermen

De volgende pagina's geven instructies over het controleren van de juiste veiligheids gordelpasvorm en over het type zitverhoger dat moet worden gebruikt; ook komen belangrijke voorzorgsmaatregelen aan de orde voor kinderen die voorin moeten zitten.

### ■ Veiligheids gordelpasvorm controleren

Is een kind te groot voor een kinderzitje, laat het dan op de achterbank zitten met de heup-/schoudergordel correct vastgespeld. Laat het kind rechtop zitten en zo ver mogelijk naar achteren en beantwoord de volgende vragen.



#### ■ Controlelijst

- Buigen de knieën van het kind comfortabel over de rand van de achterbank?
- Kruist de schoudergordel het lichaam tussen de nek en de arm van het kind?
- Ligt het heupgedeelte van de veiligheidsgordel zo laag mogelijk en raakt het de dijbenen van het kind?
- Kan het kind op deze wijze gedurende de gehele rit blijven zitten?

Is uw antwoord op al deze vragen bevestigend, dan kan het kind de heup-/schoudergordel correct dragen. Is uw antwoord nee op ten minste één van deze vragen, dan dient het kind in een zitverhoger te zitten totdat de veiligheidsgordel zonder zitverhoger past.

### ►► Veiligheid van grotere kinderen

## ⚠ WAARSCHUWING

Als u een kind van 12 jaar of jonger op de stoel van de voorpassagier laat zitten, kan het ernstig of dodelijk letsel oplopen als de airbag van de voorpassagier wordt opgeblazen.

Indien een groter kind op de stoel van de voorpassagier moet zitten, plaatst u de stoel zo ver mogelijk naar achteren en laat u het kind rechtop zitten en de veiligheidsgordel op de juiste wijze dragen. Gebruik indien nodig een zitverhoger.

## Zitverhogers



Kan een heup-/schoudergordel niet op correcte wijze worden gedragen, laat het kind dan op een zitverhoger op de achterbank zitten. Controleer in het belang van de veiligheid van het kind of het kind voldoet aan de aanbevelingen van de fabrikant van de zitverhoger.



1 Geleider

Voor bepaalde zitverhogers is een rugleuning beschikbaar. Bevestig de rugleuning op de zitverhoger en pas het aan de voertuigstoel aan volgens de instructies van de fabrikant van de zitverhoger. Zorg ervoor dat de veiligheidsgordel correct door de geleider op de schouder van de rugleuning gehaald wordt en dat de gordel de nek van het kind niet aanraakt en niet kruist.

## Zitverhogers

Lees vóór het plaatsen van een zitverhoger de bijbehorende instructies aandachtig door en bevestig de verhoger overeenkomstig deze instructies.

Er zijn lage en hoge zitverhogers. Kies het type zitverhoger waarbij het kind de veiligheidsgordel correct kan dragen.

Wij raden een zitverhoger met rugleuning aan, aangezien hierbij de schoudergordel gemakkelijker kan worden afgesteld.

## ■ Grotere kinderen beschermen - laatste controles

Uw voertuig is voorzien van een achterbank waarop kinderen op de juiste wijze kunnen worden vastgegespt. Als u een groep kinderen moet vervoeren, waarbij één kind op de stoel van de voorpassagier moet zitten:

- Zorg ervoor dat u de instructies en veiligheidsinformatie in deze handleiding volledig leest en begrijpt.
- Schuif de stoel van de voorpassagier zo ver mogelijk naar achteren.
- Laat het kind rechtop en zo ver mogelijk naar achteren op de stoel zitten.
- Controleer of de veiligheidsgordel op de juiste wijze gedragen wordt en of het kind stevig in de stoel wordt vastgehouden.

### ■ Kinderen in het oog houden

We adviseren u met klem kinderen goed in het oog te houden. Ook oudere kinderen moet u er soms aan herinneren dat ze hun veiligheidsgordel moeten dragen en rechtop moeten zitten.

## Plaatsen van stickers

Deze stickers bevinden zich op de aangegeven plaatsen. Ze waarschuwen u voor mogelijke gevaren die ernstig of dodelijk letsel zouden kunnen veroorzaken. Lees deze stickers aandachtig door.

Indien een sticker loskomt of onleesbaar wordt, neemt u contact op met een dealer om die te vervangen.

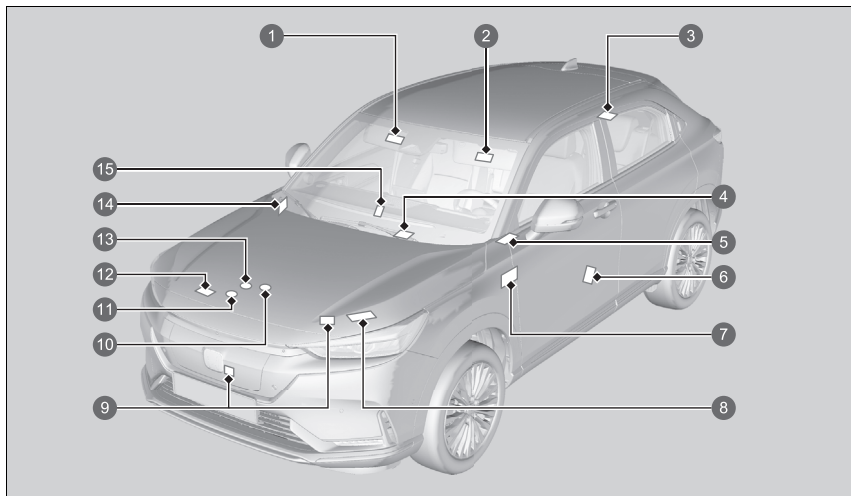

- 1 Kind in het voertuig beschermen (model met stuur links) ➔ BLZ. 74
- 2 Kind in het voertuig beschermen (model met stuur rechts) ➔ BLZ. 74
- 3 Hoofdsteun achter ➔ BLZ. 218
- 4 Draadloze oplader ➔ BLZ. 233
- 5 Hoogspanningsaccu
- 6 Informatie voor lakken (stuur links) ➔ BLZ. 620
- 7 Uitschakelingssysteem van airbag van voorpassagier (model met stuur rechts) ➔ BLZ. 66
- 8 12V-accu ➔ BLZ. 608

- 9 Oplaadinformatielabel ➤ BLZ. 548, 551
- 10 Reservetank koelvloeistof klimaatregeling ➤ BLZ. 587
- 11 Radiateurdoop ➤ BLZ. 583
- 12 Airconditioning ➤ BLZ. 611
- 13 IPU reservetank koelvloeistof ➤ BLZ. 583
- 14 Uitschakelingsysteem van airbag van voorpassagier (model met stuur links) ➤ BLZ. 66
- 15 Informatie voor lakken (stuur rechts) ➤ BLZ. 620



# Instrumentenpaneel

Dit hoofdstuk beschrijft de bedieningsknoppen, controlelampjes en meters die tijdens het rijden worden gebruikt.





















<b>Controlelampjes</b> .....	104
Waarschuwings- en informatiemeldingen op interface voor bestuurdersinformatie.....	124
<b>Meters en de interface voor bestuurdersinformatie</b>	
Meters.....	137
Interface voor bestuurdersinformatie .....	139

Controlelampjes gaan branden/knipperen afhankelijk van de staat van het voertuig. Tegelijkertijd kunnen berichten worden weergegeven op de interface voor bestuurdersinformatie. Voer de actie uit die in het bericht wordt beschreven, zoals 'Neem contact op met een dealer'.





















Berichten weergegeven door **Waarschuwingsbericht** in te stellen op AAN via het audio-/informatiescherm.

U kunt ook de taal van de berichten aanpassen.

## ➤ Aanpassen van de voertuiginstellingen BLZ. 331

 *1	Controlelampje parkeerrem en remsysteem (rood)	→BLZ. 106		Controlelampje transmissiesysteem	→BLZ. 109	 *1	Waarschuwinglampje aanvullend veiligheidssysteem	→BLZ. 112
 *1	Controlelampje parkeerrem en remsysteem (amber)	→BLZ. 108		Controlelampje flipper voor vertraging	→BLZ. 110	 *1	Controlelampjes <b>ON/OFF</b> airbag voorpassagier	→BLZ. 112
 *1	Controlelampje Automatic Brake Hold-systeem	→BLZ. 108	<b>SPORT</b>	Controlelampje <b>SPORT</b> -modus	→BLZ. 110	 *1	Controlelampje assistentiesysteem voertuigstabiliteit (VSA)	→BLZ. 113
 *1	Controlelampje Automatic Brake Hold	→BLZ. 108	<b>NORMAAL</b>	Controlelampje <b>NORMAAL</b> -modus	→BLZ. 110	 *1	Waarschuwinglampje voertuigstabiliteitsassistentiesysteem (VSA) OFF	→BLZ. 113
 *1	Controlelampje voedingsysteem	→BLZ. 108	<b>ECON</b>	Controlelampje <b>ECON</b> -modus	→BLZ. 110	 *1	Controlelampje elektrisch stuurbkrachtigingsysteem (EPS)	→BLZ. 113
	Controlelampje 'Gereed'	→BLZ. 109		Waarschuwinglampje veiligheidsgordel	→BLZ. 111	 *1	Controlelampje lage bandenspanning/waarschuwingssysteem bandenspanning	→BLZ. 114
 *1	Controlelampje laadsysteem 12V-accu	→BLZ. 109		Controlelampje laag laadniveau (amber)	→BLZ. 111		Waarschuwinglampje systeemmelding	→BLZ. 115
	Schakelstandindicator	→BLZ. 109	 *1	Controlelampje antiblokkeersysteem (ABS)	→BLZ. 112			

\*1: Wanneer u de voedingsmodus in de stand AAN zet, gaan deze controlelampjes branden om aan te geven dat de systeemcontroles worden uitgevoerd. De lampjes gaan uit na een paar seconden of nadat het voedingsysteem is gestart. Als een controlelampje niet aan of uit gaat, is er mogelijk een storing in het betreffende systeem. Volg de instructies in de gebruikershandleiding om het probleem op te lossen.

	Controlelampjes richtingaanwijzers en alarmknipperlichten →BLZ. 115		Controlelampje Adaptive Cruise Control (ACC) met Low Speed Follow-interval →BLZ. 118		*1 Controlelampje botsingsbeperkingsstelsel (CMBS) (amber) →BLZ. 120
	Controlelampje lichten aan →BLZ. 116		Controlelampje startblokkeringsstelsel →BLZ. 117		Controlelampje botsingsbeperkingsstelsel (CMBS) (grijs) →BLZ. 120
	Controlelampje grootlicht →BLZ. 116		Controlelampje beveiligingsstelselalarmering →BLZ. 117		*1 Controlelampje Road Departure Mitigation (amber) →BLZ. 120
	Controlelampje automatisch grootlicht →BLZ. 116		*1 Controlelampje Adaptive Cruise Control (ACC) met Low Speed Follow (amber) →BLZ. 118		Controlelampje Stuurhulp Road Departure Mitigation-stelsel Auto OFF →BLZ. 120
	Controlelampje mistlamp voor →BLZ. 116		Controlelampje Adaptive Cruise Control (ACC) met Low Speed Follow (wit/groen) →BLZ. 118		Controlelampje Road Departure Mitigation (grijs) →BLZ. 121
	Controlelampje mistlamp achter →BLZ. 116		*1 Controlelampje Lane Keeping Assist System (LKAS) (amber) →BLZ. 119		*1 Controlelampje veiligheidssteun →BLZ. 121 (amber)
	Controlelampje parkeersensor →BLZ. 116		Controlelampje Lane Keeping Assist System (LKAS) (wit/groen) →BLZ. 119		Controlelampje veiligheidssteun →BLZ. 123 (groen/grijs)

\*1: Wanneer u de voedingsmodus in de stand AAN zet, gaan deze controlelampjes branden om aan te geven dat de systeemcontroles worden uitgevoerd. De lampjes gaan uit na een paar seconden of nadat het voedingsstelsel is gestart. Als een controlelampje niet aan of uit gaat, is er mogelijk een storing in het betreffende stelsel. Volg de instructies in de gebruikershandleiding om het probleem op te lossen.

Controlelampje	Naam	Aan/Knipperend	Uitleg
 (rood)	Controlelampje parkeerrem en remsysteem (rood)	<ul style="list-style-type: none"> <li>Gaat branden als de parkeerrem wordt ingeschakeld en gaat uit als deze wordt uitgeschakeld.</li> </ul>	<ul style="list-style-type: none"> <li>De zoemer klinkt en het controlelampje gaat branden als u rijdt terwijl de parkeerrem is ingeschakeld.</li> <li>Brandt circa 30 seconden wanneer u de elektronische parkeerrem inschakelt terwijl de voedingsmodus in de stand ACCESSOIRE of VOERTUIG UIT staat en gaat dan uit.</li> <li>Blijft circa 30 seconden branden wanneer u de voedingsmodus in de stand VOERTUIG UIT zet terwijl de elektronische parkeerrem is ingeschakeld en gaat dan uit.</li> </ul>
		<ul style="list-style-type: none"> <li>Gaat branden wanneer het remvloeistofniveau te laag is.</li> </ul>	<ul style="list-style-type: none"> <li><b>Gaat branden tijdens het rijden</b> - Controleer of de parkeerrem is vrijgezet. Stop op een veilige plaats en controleer het remvloeistofniveau.  <ul style="list-style-type: none"> <li>☒ <b>Wat te doen wanneer het controlelampje gaat branden tijdens het rijden</b> BLZ. 649</li> </ul> </li> </ul>

Controlelampje	Naam	Aan/Knipperend	Uitleg
 <p>(rood)</p>	<p>Controlelampje parkeerrem en remsysteem (rood)</p>	<ul style="list-style-type: none"> <li>• Gaat branden wanneer er een probleem met het remsysteem is.</li> </ul>	<ul style="list-style-type: none"> <li>• <b>Gaat samen met het controlelampje parkeerrem en remsysteem (amber) branden</b> - Stop onmiddellijk op een veilige plek. Neem contact op met een dealer voor reparatie. Het rempedaal wordt moeilijker te bedienen. Trap het pedaal verder in dan u gewoonlijk doet.             <ul style="list-style-type: none"> <li>➤ <b>Als het rode remsysteemcontrolelampje brandt/ knippert en het amber controlelampje brandt</b> BLZ. 651</li> </ul> </li> <li>• <b>Gaat branden samen met het ABS-controlelampje</b> - Laat uw voertuig door een dealer controleren.             <ul style="list-style-type: none"> <li>➤ <b>Als het rode controlelampje van het remsysteem gaat branden of knipperen</b> BLZ. 649</li> </ul> </li> <li>• <b>Knippert en tegelijkertijd gaat het controlelampje parkeerrem en remsysteem (amber) branden</b> - Er is een probleem met de elektronische parkeerrem. De parkeerrem mag niet zijn ingeschakeld. Vermijd het gebruik van de parkeerrem en laat uw voertuig onmiddellijk door een dealer controleren.             <ul style="list-style-type: none"> <li>➤ <b>Als het rode remsysteemcontrolelampje brandt/ knippert en het amber controlelampje brandt</b> BLZ. 651</li> </ul> </li> </ul>

Controlelampje	Naam	Aan/Knipperend	Uitleg
 (amber)	Controlelampje parkeerrem en remsysteem (amber)	<ul style="list-style-type: none"> <li>• Gaat branden wanneer er een remgerelateerd probleem is, maar niet met het conventionele remsysteem.</li> <li>• Gaat branden wanneer er een probleem is met het systeem van de elektronische parkeerrem en/of het Automatic Brake Hold-systeem.</li> </ul>	<ul style="list-style-type: none"> <li>• <b>Gaat branden tijdens het rijden</b> - Vermijd hoge snelheden en plotseling remmen. Breng het voertuig onmiddellijk naar een dealer.</li> <li>• <b>Blijft constant branden</b> - Vermijd het gebruik van de parkeerrem en laat uw voertuig onmiddellijk door een dealer controleren.</li> </ul>
	Controlelampje Automatic Brake Hold-systeem	<ul style="list-style-type: none"> <li>• Gaat branden wanneer de Automatic Brake Hold is ingeschakeld.</li> </ul>	<ul style="list-style-type: none"> <li>•  <b>Automatic Brake Hold</b> BLZ. 484</li> </ul>
	Controlelampje Automatic Brake Hold	<ul style="list-style-type: none"> <li>• Gaat branden wanneer de Automatic Brake Hold is geactiveerd.</li> </ul>	<ul style="list-style-type: none"> <li>•  <b>Automatic Brake Hold</b> BLZ. 484</li> </ul>
	Controlelampje voedingssysteem	<ul style="list-style-type: none"> <li>• Gaat branden als er een probleem is met het elektrische voertuigssysteem of het laadsysteem.</li> </ul>	<ul style="list-style-type: none"> <li>• Laat uw voertuig onmiddellijk door een dealer controleren.</li> <li>• <b>Stop met rijden wanneer dit veilig kan.</b> wordt weergegeven op de interface voor bestuurdersinformatie - Stop onmiddellijk op een veilige plaats en neem contact op met een dealer.</li> </ul>

Controlelampje	Naam	Aan/Knipperend	Uitleg
	Controlelampje 'Gereed'	<ul style="list-style-type: none"> <li>Gaat branden wanneer het voertuig gereed is om te rijden.</li> </ul>	<ul style="list-style-type: none"> <li>➤ <b>Voeding inschakelen</b> BLZ. 377</li> </ul>
	Controlelampje laadsysteem 12V-accu	<ul style="list-style-type: none"> <li>Gaat branden als er een probleem is met het laadsysteem.</li> </ul>	<ul style="list-style-type: none"> <li>Stop onmiddellijk op een veilige plaats en neem contact op met een dealer.                             <ul style="list-style-type: none"> <li>➤ <b>12V-accu controleren</b> BLZ. 604</li> <li>➤ <b>Indien het controlelampje van het laadsysteem van de 12V-accu gaat branden</b> BLZ. 648</li> </ul> </li> </ul>
	Schakelstandindicator	<ul style="list-style-type: none"> <li>Geeft de huidige schakelstand aan.</li> </ul>	<ul style="list-style-type: none"> <li>➤ <b>Schakelen</b> BLZ. 382</li> </ul>
	Controlelampje transmissiesysteem	<ul style="list-style-type: none"> <li>Knippert indien er een probleem met het transmissiesysteem is.</li> <li>Knippert als u <b>P</b> niet kunt selecteren vanwege een storing in het transmissiesysteem.</li> </ul>	<ul style="list-style-type: none"> <li>Laat uw voertuig onmiddellijk door een dealer controleren.</li> <li><b>Stop met rijden wanneer dit veilig kan. wordt weergegeven op de interface voor bestuurdersinformatie</b> - Stop onmiddellijk op een veilige plaats en neem contact op met een dealer.</li> <li>Schakel de parkeerrem in wanneer u het voertuig parkeert.</li> <li>Laat uw voertuig onmiddellijk door een dealer controleren.                             <ul style="list-style-type: none"> <li>➤ <b>Als het controlelampje van het transmissiesysteem knippert naast het waarschuwingsbericht</b> BLZ. 653</li> </ul> </li> </ul>

Controlelampje	Naam	Aan/Knipperend	Uitleg
	Controlelampje flipper voor vertraging	<ul style="list-style-type: none"> <li>• Gaat branden wanneer aan de flipper wordt getrokken.</li> <li>• Knippert wanneer er geen sprake is van vertraging als aan de flipper wordt getrokken.</li> <li>• Gaat branden met <b>M</b> als de <b>SPORT</b>-modus is geselecteerd en aan de flipper wordt getrokken.</li> </ul>	<p>☒ <b>Flipper voor vertraging</b> BLZ. 388</p>
	Controlelampje <b>SPORT</b> -modus	<ul style="list-style-type: none"> <li>• Gaat branden wanneer de rijmodus in de stand <b>SPORT</b> wordt gezet.</li> </ul>	<p>☒ <b>SPORT-modus</b> BLZ. 392</p>
	Controlelampje <b>NORMAAL</b> -modus	<ul style="list-style-type: none"> <li>• Gaat branden wanneer de rijmodus in de stand <b>NORMAAL</b> wordt gezet.</li> </ul>	<p>☒ <b>NORMAAL-modus</b> BLZ. 392</p>
	Controlelampje <b>ECON</b> -modus	<ul style="list-style-type: none"> <li>• Gaat branden wanneer de rijmodus in de stand <b>ECON</b> wordt gezet.</li> </ul>	<p>☒ <b>ECON-modus</b> BLZ. 393</p>



Controlelampje	Naam	Aan/Knipperend	Uitleg
	Waarschuwinglampje veiligheidsgordel	<ul style="list-style-type: none"> <li>• Gaat branden als u geen veiligheidsgordel om heeft wanneer u de voedingsmodus op AAN zet.</li> <li>• Draagt de voorpassagier de veiligheidsgordel niet, dan gaat het controlelampje een paar seconden later branden.</li> <li>• Blijft enige tijd branden wanneer de veiligheidsgordel achter wordt losgeklikt terwijl de voedingsmodus is ingeschakeld.</li> <li>• Knippert tijdens het rijden als u en/of een van de passagiers de veiligheidsgordel niet draagt. Er klinkt een zoemer en het waarschuwinglampje knippert met regelmatige intervallen.</li> </ul>	<ul style="list-style-type: none"> <li>• De zoemer stopt en het controlelampje gaat uit wanneer u en de passagier de veiligheidsgordels vastgespen.</li> <li>• <b>Blijft branden nadat u en/of de passagiers de veiligheidsgordel(s) hebben vastgespt</b> - Er kan zich een detectiefout in de sensor hebben voorgedaan. Laat het voertuig door een dealer controleren.                         <ul style="list-style-type: none"> <li>▣ <b>Waarschuwinglampje veiligheidsgordel</b> BLZ. 48</li> </ul> </li> </ul>
	Controlelampje laag laadniveau (amber)	<ul style="list-style-type: none"> <li>• Gaat branden wanneer het laadniveau van de hoogspanningsaccu laag is (ongeveer 15%).</li> </ul>	<ul style="list-style-type: none"> <li>• <b>Gaat branden</b> - Het acceleratievermogen neemt af. Laad de hoogspanningsaccu zo snel mogelijk op.</li> </ul>

Controlelampje	Naam	Aan/Knipperend	Uitleg
	Controlelampje antiblokkeersysteem (ABS)	<ul style="list-style-type: none"> <li>Gaat branden als er een probleem met het ABS is.</li> </ul>	<ul style="list-style-type: none"> <li><b>Blijft constant branden</b> - Laat uw voertuig door een dealer controleren. Blijft dit controlelampje branden, dan beschikt uw voertuig nog steeds over het normale remvermogen, echter zonder antiblokkeerfunctie.   <b>Antiblokkeersysteem (ABS)</b> BLZ. 487</li> </ul>
	Waarschuwinglampje aanvullend veiligheidssysteem	<ul style="list-style-type: none"> <li>Gaat branden zodra een probleem met één van de volgende systemen wordt ontdekt: <ul style="list-style-type: none"> <li>- Aanvullend veiligheidssysteem</li> <li>- Zijairbagsysteem</li> <li>- Zijgordijnairbagsysteem</li> <li>- Veiligheidsgordelspanners</li> </ul> </li> </ul>	<ul style="list-style-type: none"> <li><b>Blijft constant branden</b> - Laat uw voertuig door een dealer controleren.</li> </ul>
	Controlelampjes <b>ON/OFF</b> airbag voorpassagier	<ul style="list-style-type: none"> <li>Wanneer de airbag van de voorpassagier actief is: Het controlelampje <b>ON</b> gaat weer aan en blijft ongeveer 60 seconden branden. Wanneer de airbag van de voorpassagier niet actief is: Het controlelampje <b>OFF</b> gaat weer aan en blijft branden. Dit is een waarschuwing dat de airbag van de voorpassagier is gedeactiveerd.</li> </ul>	<ul style="list-style-type: none"> <li> <b>Uitschakelingssysteem van airbag van voorpassagier</b> BLZ. 64</li> </ul>

Controlelampje	Naam	Aan/Knipperend	Uitleg
	Controlelampje assistentiesysteem voertuigstabiliteit (VSA)	<ul style="list-style-type: none"> <li>• Knippert wanneer het VSA-systeem ingeschakeld is.</li> <li>• Gaat branden als er een probleem is met het VSA-systeem, Agile Handling Assist (wendbaarheidsassistent) of het Hill Start Assist-systeem.</li> </ul>	<ul style="list-style-type: none"> <li>• <b>Blijft constant branden</b> - Laat uw voertuig door een dealer controleren. <ul style="list-style-type: none"> <li>☒ <b>Voertuigstabiliteitsassistentiesysteem (VSA)</b> BLZ. 395</li> <li>☒ <b>Hill Start Assist-systeem</b> BLZ. 379</li> </ul> </li> </ul>
	Waarschuwinglampje voertuigstabiliteitsassistentiesysteem (VSA) <b>OFF</b>	<ul style="list-style-type: none"> <li>• Gaat branden wanneer VSA gedeeltelijk wordt uitgeschakeld.</li> </ul>	<ul style="list-style-type: none"> <li>☒ <b>VSA Aan en Uit</b> BLZ. 396</li> </ul>
	Controlelampje elektrisch stuurbekrachtigingssysteem (EPS)	<ul style="list-style-type: none"> <li>• Gaat branden als er een probleem is met het EPS- of Driver Attention Monitor-systeem.</li> </ul>	<ul style="list-style-type: none"> <li>• <b>Blijft constant branden</b> - Laat uw voertuig door een dealer controleren.</li> <li>• <b>Rijd niet, wordt weergegeven op de interface voor bestuurdersinformatie</b> - Stop onmiddellijk op een veilige plaats en neem contact op met een dealer. <ul style="list-style-type: none"> <li>☒ <b>Als het controlelampje van het elektrisch stuurbekrachtigingssysteem (EPS) gaat branden</b> BLZ. 650</li> </ul> </li> </ul>

Controlelampje	Naam	Aan/Knipperend	Uitleg
	Controlelampje lage bandenspanning/waarschuwingssysteem bandenspanning	<ul style="list-style-type: none"> <li>• Kan kort gaan branden als de voedingsmodus op AAN wordt gezet en het voertuig niet binnen 45 seconden gaat rijden, om aan te geven dat het kalibratieproces nog niet voltooid is.</li> <li>• Gaat aan en blijft aan wanneer:                             <ul style="list-style-type: none"> <li>- De bandenspanning van één of meer banden zeer laag is.</li> <li>- Het systeem niet is gekalibreerd.</li> </ul> </li> </ul>	<ul style="list-style-type: none"> <li>• <b>Gaat branden tijdens het rijden</b> - Stop op een veilige plek, controleer de bandenspanning en pomp de band(en) op indien nodig.</li> <li>• <b>Blijft branden tot de banden de aanbevolen bandenspanning hebben</b> - Het systeem moet worden gekalibreerd.                             <ul style="list-style-type: none"> <li>▣ <b>Kalibratie van het waarschuwingssysteem voor bandenspanning</b> BLZ. 400</li> </ul> </li> </ul>
		<ul style="list-style-type: none"> <li>• Knippert ongeveer één minuut en blijft vervolgens branden als er een probleem is met het waarschuwingssysteem voor bandenspanning.</li> </ul>	<ul style="list-style-type: none"> <li>• <b>Knippert en blijft branden</b> - Laat uw voertuig door een dealer controleren.</li> </ul>
		<ul style="list-style-type: none"> <li>• Gaat branden als het waarschuwingssysteem voor bandenspanning tijdelijk wordt gedeactiveerd nadat de 12V-accu is losgekoppeld en opnieuw is aangesloten.</li> </ul>	<ul style="list-style-type: none"> <li>• Rijd een korte afstand met een snelheid van meer dan 20 km/h. Het controlelampje zou uit moeten gaan. Als het lampje niet uit gaat, laat u het voertuig door een dealer controleren.</li> </ul>

Controlelampje	Naam	Aan/Knipperend	Uitleg
	Waarschuwinglampje systeemmelding	<ul style="list-style-type: none"> <li>• Wordt samen met een zoemer ingeschakeld wanneer een probleem wordt geconstateerd. Tegelijkertijd wordt een systeemmelding weergegeven op de interface voor bestuurdersinformatie.</li> </ul>	<ul style="list-style-type: none"> <li>• Druk, terwijl het controlelampje brandt, op de knop  (Home) en selecteer <b>Informatie</b> om het bericht opnieuw te bekijken. <ul style="list-style-type: none"> <li>► <b>Display wijzigen</b> BLZ. 139</li> </ul> </li> <li>• Raadpleeg de informatie over controlelampjes in dit hoofdstuk wanneer er een systeemmelding op de interface voor bestuurdersinformatie verschijnt. Onderneem de vereiste actie voor de weergegeven melding.</li> <li>• De interface voor bestuurdersinformatie keert niet terug naar het normale scherm, tenzij de waarschuwing wordt geannuleerd of de knop  (Home) wordt ingedrukt.</li> </ul>
	Controlelampjes richtingaanwijzers en alarmknipperlichten	<ul style="list-style-type: none"> <li>• Knippert wanneer u de richtingaanwijzerschakelaar bedient.</li> <li>• Knippert samen met alle richtingaanwijzers wanneer u de alarmknipperlichtschakelaar indrukt.</li> <li>• Knippert samen met alle richtingaanwijzers wanneer u het rempedaal intrapt terwijl met hoge snelheid wordt gereden.</li> </ul>	<ul style="list-style-type: none"> <li>• <b>Knippert niet of knippert snel</b> - Laat uw voertuig door een dealer controleren.</li> </ul> <p>► <b>Noodstopsignaal</b> BLZ. 489</p>

Controlelampje	Naam	Aan/Knipperend	Uitleg
	Controlelampje lichten aan	<ul style="list-style-type: none"> <li>Gaat branden wanneer de parkeerlichten, achterlichten en andere externe lichten branden.</li> </ul>	<b>Verlichting</b> BLZ. 192
	Controlelampje grootlicht	<ul style="list-style-type: none"> <li>Gaat branden wanneer grootlicht wordt ingeschakeld.</li> </ul>	—
	Controlelampje automatisch grootlicht	<ul style="list-style-type: none"> <li>Gaat branden wanneer aan alle bedrijfsomstandigheden van het automatisch grootlicht is voldaan.</li> </ul>	<b>Automatisch grootlicht</b> BLZ. 198
	Controlelampje mistlamp voor	<ul style="list-style-type: none"> <li>Gaat branden wanneer de voorste mistlampen worden ingeschakeld.</li> </ul>	<b>Mistlampen</b> BLZ. 195
	Controlelampje mistlamp achter	<ul style="list-style-type: none"> <li>Gaat branden wanneer de achterste mistlamp wordt ingeschakeld.</li> </ul>	<b>Mistlampen</b> BLZ. 195
	Controlelampje parkeersensor	<ul style="list-style-type: none"> <li>Knippert als er obstakels bij de sensoren zijn.</li> </ul>	<b>Parkeersensorsysteem</b> BLZ. 491

Controlelampje	Naam	Aan/Knipperend	Uitleg
 <p>Controlelampje</p>	Controlelampje startblokkeringsysteem	<ul style="list-style-type: none"> <li>Gaat knipperen wanneer het startblokkeringsysteem de sleutelinformatie niet herkent.</li> </ul>	<ul style="list-style-type: none"> <li><b>Knippert</b> - U kunt het voedingsysteem niet starten. Zet de voedingsmodus in de stand VOERTUIG UIT en selecteer vervolgens opnieuw de stand AAN.  <b>Type met stuur rechts</b>                      Houd het rempedaal ingetrapt voordat u de voedingsmodus op AAN zet.  <b>Alle modellen</b></li> <li><b>Knippert herhaaldelijk</b> - Het systeem kan een storing hebben. Laat het voertuig door een dealer controleren.</li> <li>Probeer het systeem niet te wijzigen of er andere voorzieningen aan toe te voegen. Er kunnen elektrische problemen optreden.</li> </ul>
 <p>Controlelampje</p>	Controlelampje beveiligingssysteemalarm	<ul style="list-style-type: none"> <li>Knippert wanneer het beveiligingssysteemalarm is ingeschakeld.</li> </ul>	<p>➤ <b>Beveiligingssysteemalarm</b> BLZ. 183</p>

Controlelampje	Naam	Aan/Knipperend	Uitleg
	Controlelampje Adaptive Cruise Control (ACC) met Low Speed Follow (amber)	<ul style="list-style-type: none"> <li>Gaat branden in geval van een probleem met ACC met Low Speed Follow.</li> </ul>	<ul style="list-style-type: none"> <li><b>Gaat branden tijdens het rijden</b> - Laat uw voertuig door een dealer controleren.</li> </ul>
		<ul style="list-style-type: none"> <li>Gaat branden als de ACC met Low Speed Follow tijdelijk wordt gedeactiveerd nadat de 12V-accu is losgekoppeld en opnieuw is aangesloten.</li> </ul>	<ul style="list-style-type: none"> <li>Rijd een korte afstand met een snelheid van meer dan 20 km/h. Het controlelampje zou uit moeten gaan. Als het lampje niet uit gaat, laat u het voertuig door een dealer controleren.</li> </ul>
		<ul style="list-style-type: none"> <li>Het controlelampje kan tijdelijk gaan branden wanneer het maximaal toegestane gewicht wordt overschreden.</li> <li>ACC met Low Speed Follow is automatisch geannuleerd.</li> </ul>	<ul style="list-style-type: none"> <li>Zorg dat het totale laadgewicht het maximaal toegestane gewicht niet overschrijdt.                             <ul style="list-style-type: none"> <li>➤ <b>Maximum laadgewicht</b> BLZ. 375</li> </ul> </li> <li><b>Blijft constant branden</b> - Laat uw voertuig door een dealer controleren.</li> </ul>
	Controlelampje Adaptive Cruise Control (ACC) met Low Speed Follow (wit/groen)	<ul style="list-style-type: none"> <li>Gaat wit branden wanneer u op de knop  drukt.</li> <li>Gaat groen branden wanneer u op de knop <b>RES/+</b> of de knop <b>SET/-</b> drukt.</li> </ul>	<ul style="list-style-type: none"> <li>➤ <b>Adaptive Cruise Control (ACC) met Low Speed Follow</b> BLZ. 424</li> </ul>
	Controlelampje Adaptive Cruise Control (ACC) met Low Speed Follow-interval	<ul style="list-style-type: none"> <li>Gaat branden wanneer het controlelampje Adaptive Cruise Control (ACC) met Low Speed Follow gaat branden.</li> </ul>	<ul style="list-style-type: none"> <li>➤ <b>De volgafstand instellen of wijzigen</b> BLZ. 436</li> </ul>



Controlelampje	Naam	Aan/Knipperend	Uitleg
	Controlelampje Lane Keeping Assist System (LKAS) (amber)	<ul style="list-style-type: none"> <li>Gaat branden in geval van een storing in het LKAS.</li> </ul>	<ul style="list-style-type: none"> <li><b>Blijft constant branden</b> - Laat uw voertuig door een dealer controleren.</li> </ul>
		<ul style="list-style-type: none"> <li>Gaat branden als het LKAS tijdelijk wordt gedeactiveerd nadat de 12V-accu is losgekoppeld en opnieuw is aangesloten.</li> </ul>	<ul style="list-style-type: none"> <li>Rijd een korte afstand met een snelheid van meer dan 20 km/h. Het controlelampje zou uit moeten gaan. Als het lampje niet uit gaat, laat u het voertuig door een dealer controleren.</li> </ul>
	Controlelampje Lane Keeping Assist System (LKAS) (wit/groen)	<ul style="list-style-type: none"> <li>Het controlelampje kan tijdelijk gaan branden wanneer het maximaal toegestane gewicht wordt overschreden.</li> </ul>	<ul style="list-style-type: none"> <li>Zorg dat het totale laadgewicht het maximaal toegestane gewicht niet overschrijdt.                             <ul style="list-style-type: none"> <li>➤ <b>Maximum laadgewicht</b> BLZ. 375</li> </ul> </li> <li><b>Blijft constant branden</b> - Laat uw voertuig door een dealer controleren.</li> </ul>
		<ul style="list-style-type: none"> <li>Gaat wit branden wanneer u op de knop LKAS drukt.</li> <li>Gaat groen branden wanneer LKAS in bedrijf is.</li> </ul>	<ul style="list-style-type: none"> <li>➤ <b>Lane Keeping Assist-systeem (LKAS)</b> BLZ. 441</li> </ul>

Controlelampje	Naam	Aan/Knipperend	Uitleg
	Controlelampje botsingsbeperkingssysteem (CMBS) (amber)	<ul style="list-style-type: none"> <li>Gaat branden als er een probleem is met het CMBS of als het systeem tijdelijk niet kan worden gebruikt vanwege problemen zoals vuil op de voorruit bij de camera.</li> </ul>	<ul style="list-style-type: none"> <li>Het controlelampje veiligheidsondersteuning (amber) gaat tegelijkertijd branden.                             <ul style="list-style-type: none"> <li>➤ <b>Controlelampje veiligheidsondersteuning (amber)</b> BLZ. 121</li> </ul> </li> </ul>
	Controlelampje botsingsbeperkingssysteem (CMBS) (grijs)	<ul style="list-style-type: none"> <li>Gaat branden wanneer het CMBS is uitgeschakeld.</li> </ul>	<ul style="list-style-type: none"> <li>➤ <b>Veiligheidsondersteuning</b> BLZ. 152</li> </ul>
	Controlelampje Road Departure Mitigation (amber)	<ul style="list-style-type: none"> <li>Gaat branden als er een probleem is met het Road Departure Mitigation-systeem of als het systeem tijdelijk niet kan worden gebruikt vanwege problemen zoals vuil op voorruit bij de camera.</li> </ul>	<ul style="list-style-type: none"> <li>Het controlelampje veiligheidsondersteuning (amber) gaat tegelijkertijd branden.                             <ul style="list-style-type: none"> <li>➤ <b>Controlelampje veiligheidsondersteuning (amber)</b> BLZ. 121</li> </ul> </li> </ul>
	Controlelampje Stuurhulp Road Departure Mitigation-systeem Auto OFF	<ul style="list-style-type: none"> <li>Gaat branden wanneer de stuurhulp voor het Road Departure Mitigation-systeem automatisch wordt uitgeschakeld.</li> </ul>	<ul style="list-style-type: none"> <li>➤ <b>Road Departure Mitigation-systeem</b> BLZ. 463</li> </ul>

Controlelampje	Naam	Aan/Knipperend	Uitleg
	Controlelampje Road Departure Mitigation (grijs)	<ul style="list-style-type: none"> <li>Gaat branden wanneer het systeem voor Waarschuwing verlaten rijbaan is uitgeschakeld.</li> </ul>	<ul style="list-style-type: none"> <li>➤ <b>Veiligheidsondersteuning</b> BLZ. 152</li> </ul>
	Controlelampje veiligheidsondersteuning (amber)	<ul style="list-style-type: none"> <li>Gaat branden als er een probleem is met het Road Departure Mitigation-systeem, dode hoek-informatiesysteem of CMBS.</li> <li>Het controlelampje kan tijdelijk gaan branden wanneer het maximaal toegestane gewicht wordt overschreden.</li> <li>Gaat branden als het Road Departure Mitigation-systeem en CMBS tijdelijk worden gedeactiveerd nadat de 12V-accu is losgekoppeld en opnieuw is aangesloten.</li> </ul>	<ul style="list-style-type: none"> <li><b>Blijft constant branden</b> - Laat uw voertuig door een dealer controleren.</li> <li>Zorg dat het totale laadgewicht het maximaal toegestane gewicht niet overschrijdt. <ul style="list-style-type: none"> <li>➤ <b>Maximum laadgewicht</b> BLZ. 375</li> </ul> </li> <li><b>Blijft constant branden</b> - Laat uw voertuig door een dealer controleren.</li> <li>Rijd een korte afstand met een snelheid van meer dan 20 km/h. Het controlelampje zou uit moeten gaan. Als het lampje niet uit gaat, laat u het voertuig door een dealer controleren.</li> </ul>

Controlelampje	Naam	Aan/Knipperend	Uitleg
	Controlelampje veiligheidsondersteuning (amber)	<ul style="list-style-type: none"> <li>Gaat branden als het Road Departure Mitigation-systeem en/of CMBS zichzelf uitschakelt.</li> </ul>	<ul style="list-style-type: none"> <li><b>Blijft branden</b> - De temperatuur in de camera is te hoog. Gebruik het klimaatregelsysteem om de camera af te koelen. Het systeem wordt ingeschakeld wanneer de temperatuur in de camera is gedaald.   <b>Groothoekcamera voorzijde</b> BLZ. 478</li> </ul>
		<ul style="list-style-type: none"> <li>Gaat branden wanneer modder, sneeuw of ijs zich ophoopt in de buurt van de sensor van het dode hoek-informatiesysteem.</li> <li>Gaat branden wanneer de temperatuur van de sensor van het dode hoek-informatiesysteem hoog is.</li> </ul>	<ul style="list-style-type: none"> <li><b>Blijft branden</b> - Het gebied rondom de camera is bedekt met vuil, modder, enz. Stop op een veilige plek en veeg het vuil weg met een zachte doek.</li> <li>Laat het voertuig door een dealer controleren als het controlelampje en het bericht niet verdwijnen nadat u het gebied rondom de camera hebt gereinigd.   <b>Groothoekcamera voorzijde</b> BLZ. 478</li> <li>Dit kan gaan branden bij weinig omgevingslicht, zoals tijdens het rijden in een tunnel, 's nachts, bij zonsopgang of bij schemering.</li> <li><b>Gaat branden tijdens het rijden</b> - Er kan iets zijn dat de sensor van het dode hoek-informatiesysteem verstoort. Controleer de omgeving van de sensor van het dode hoek-informatiesysteem en verwijder eventuele obstakels.</li> <li>Het systeem keert terug naar normale werking wanneer de temperatuur afneemt.   <b>Dode hoek-informatiesysteem</b> * BLZ. 402</li> </ul>

Controlelampje	Naam	Aan/Knipperend	Uitleg
	<p>Controlelampje veiligheidsondersteuning (groen/grijs)</p>	<ul style="list-style-type: none"> <li>• Gaat groen branden wanneer het Road Departure Mitigation-systeem, dode hoek-informatiesysteem en CMBS zijn ingeschakeld.</li> <li>• Gaat groen en grijs branden als het Road Departure Mitigation-systeem, dode hoek-informatiesysteem of CMBS of twee van deze systemen zijn uitgeschakeld.</li> <li>• Gaat grijs branden wanneer het Road Departure Mitigation-systeem, dode hoek-informatiesysteem en CMBS zijn uitgeschakeld.</li> </ul>	<ul style="list-style-type: none"> <li>☒ <b>Road Departure Mitigation-systeem</b> BLZ. 463</li> <li>☒ <b>Dode hoek-informatiesysteem *</b> BLZ. 402</li> <li>☒ <b>Botsingsbeperkingsstelsel (CMBS)</b> BLZ. 411</li> </ul>

\* Niet beschikbaar op alle modellen

## Waarschuwings- en informatiemeldingen op interface voor bestuurdersinformatie

De waarschuwings- en informatiemeldingen worden alleen op de interface voor bestuurdersinformatie weergegeven.

Druk op de knop  (Home), selecteer **Informatie** en druk vervolgens op het linker selectiewieltje om het bericht nogmaals te bekijken met het waarschuwingslampje systeemmelding aan.

### Pictogrammen

Aangezien berichten niet worden weergegeven op de interface voor bestuurdersinformatie wanneer **Waarschuwing** is ingesteld op OFF, kunt u de onderstaande berichten controleren. Voer de actie uit die in het bericht wordt beschreven, zoals 'Neem contact op met een dealer'.

- **Rode pictogrammen** BLZ. 125
- **Amber pictogrammen** BLZ. 127
- **Andere pictogrammen** BLZ. 133

Berichten weergegeven door **Waarschuwing** in te stellen op AAN via het audio-/informatiescherm. U kunt ook de taal van de berichten aanpassen.







- **Aanpassen van de voertuiginstellingen** BLZ. 331

■ Rode pictogrammen

Pictogram	Bericht
	Ernstig defect geconstateerd. Stop met rijden wanneer dit veilig kan.
	Stuurbevestiging verminderd. Stop met rijden wanneer dit veilig kan.
	Remprestaties verminderd. Stop met rijden wanneer dit veilig kan.
	Remvloeistofpeil laag. Rijd niet. Controleer het vloeistofpeil.
	Handrem ingeschakeld
	Maak handrem los
	Kan cruisecontrol niet instellen: Handrem ingeschakeld
	Cruisecontrol geannuleerd: Handrem werd ingeschakeld
	Probleem met remsysteem. Remprestaties mogelijk verminderd.

Pictogram	Bericht
	Probleem met remsysteem. Rijd niet.
	Bevestig veiligheidsgordels
	Bevestig veiligheidsgordels passagier
	<input checked="" type="checkbox"/> Waarschuwinglampje veiligheidsgordel BLZ. 48
	Probleem met laadsysteem 12 volt-accu. Rijd niet.

Pictogram	Bericht
	<b>Probleem met aanvullend veiligheidssysteem</b>
	<b>Controleer achterbank</b>
	<b>Portier open</b>
	<b>Achterklep open</b>

Pictogram	Bericht
	<b>Portier en achterklep open</b>
	<b>Sturen vereist</b>
	<b>Verlaten rijbaan</b>
	<b>Probleem met parkeersensorsysteem</b>
	<b>Naderend object</b>
	<b>Motorkap open</b>



Pictogram	Bericht
	<p><b>Temperatuurprobleem hoogspanningsaccu. Stop met rijden wanneer dit veilig kan en verlaat het voertuig.</b></p> <ul style="list-style-type: none"> <li>➤ Als de waarschuwing Temperatuurprobleem hoogspanningsaccu verschijnt BLZ. 655</li> </ul>
	<p><b>Temperatuurprobleem hoogspanningsaccu. Schakel de handrem in en verlaat het voertuig.</b></p> <ul style="list-style-type: none"> <li>➤ Als de waarschuwing Temperatuurprobleem hoogspanningsaccu verschijnt BLZ. 655</li> </ul>
	<p><b>Temperatuurprobleem hoogspanningsaccu. Verlaat het voertuig.</b></p> <ul style="list-style-type: none"> <li>➤ Als de waarschuwing Temperatuurprobleem hoogspanningsaccu verschijnt BLZ. 655</li> </ul>

### ■ Amber pictogrammen

Pictogram	Bericht
	<p>Bedien de handrem om het voertuig in stilstand te houden</p>
	<ul style="list-style-type: none"> <li>➤ Adaptive Cruise Control (ACC) met Low Speed Follow BLZ. 424</li> <li>➤ Botsingsbeperkingsysteem (CMBS) BLZ. 411</li> </ul>
	<p>Sturen vereist</p>
	<p>Verlaten rijbaan</p>
	<p>Buitentemperatuur laag. Wegdek mogelijk bevroren.</p>
	<p>Temperatuur te laag voor werking van voertuig</p>







Pictogram	Bericht
	<b>⚠ Snelheidsalarm</b> BLZ. 146
	<b>Probleem met transmissiesysteem.</b> Prestaties mogelijk verminderd.
	<b>Probleem met transmissiesysteem.</b> Schakel parkeerrem in bij parkeren.
	<b>Probleem met transmissiesysteem.</b> Rijd niet.
	<b>Probleem met transmissiesysteem.</b> Parkeerstand niet beschikbaar.







Pictogram	Bericht
	<b>Schakel naar P</b>
	<b>Neutraal auto-hold aan.</b> Schakel naar P wanneer gedaan
	<b>Probleem met antiblokkeerremstelsysteem.</b> Remprestaties mogelijk verminderd.
	<b>Probleem met remsysteem.</b> Remprestaties mogelijk verminderd.
	<b>Probleem met remsysteem.</b> Trap rempedaal en gaspedaal niet tegelijk in.
	<b>Probleem met remsysteem.</b> Remprestaties mogelijk verminderd.

Pictogram	Bericht
	<b>Modellen met Honda Parkeerassistent</b> Probleem met remsysteem. Remprestaties mogelijk verminderd.
	<b>Modellen met Honda Parkeerassistent</b> Probleem met remsysteem. Honda-parkeerpilot niet beschikbaar.
	Verminderde stopkracht. Vermijd sterk vertragen en hoge snelheid.
	Probleem met systeem elektrische parkeerrem. Parkeerrem niet beschikbaar.
	Probleem met VSA-systeem. Tractie en handling mogelijk verminderd.
	Systemen initialiseren... Blijf rijden.

Pictogram	Bericht
	Probleem met Hill Start Assist. Voertuig kan gaan rollen bij vrijgeven rem.
	Probleem met houdremsysteem. Schakel rem in bij stoppen.
	Houdremsysteem uitgeschakeld. Trap rempedaal in.  Cruisecontrol geannuleerd: Rempedaal intrappen
	Handrem vrijzetten: Remmen + Drukken
	<b>Modellen met elektrisch bediende achterklep</b> Probleem met systeem elektrisch bediende achterklep. Bedien de achterklep handmatig.





Pictogram	Bericht
	<p><b>Probleem met systeem elektrische stuurbevestiging. Stuurbevestiging verminderd.</b></p> <p>Probleem syst. elektr. stuurbevestiging. Geen stuurbevestiging. Rijd niet.</p>
	<p><b>Bestuurders aandachtsniveau laag. Rust nemen</b></p>
	<p><b>Probleem met monitor bestuurdersaandacht</b></p>
	<p><b>Probleem met bedieningssysteem automatische verlichting. Handmatige bediening beschikbaar.</b></p>
	<p><b>Probleem met koplampstelsel. Prestaties van koplampen mogelijk verminderd.</b></p>



Pictogram	Bericht
	<p><b>Probleem met automatisch grootlicht. Handmatige bedieningselementen beschikbaar.</b></p>
	<p><b>Afstandsbediening niet gedetecteerd</b></p>
	<p><b>Batterij afstandsbediening vervangen</b>                  ► De batterij van de afstandsbediening vervangen BLZ. 609</p>
	<p><b>Probleem met Smart Entry-systeem</b></p>
	<p><b>Probleem met digitale-sleutelsysteem</b></p>
	<p><b>Neem digitale sleutel mee en schakel voertuig UIT na uitstappen</b></p>

Pictogram	Bericht
	<b>Probleem met systeem bandenspanningscontrole</b>
	<b>Bandensp. laag.</b> Controleer bandendruk, initialiseer waarschuwingssysteem bandensp. in voertuiginst.
	<b>Probleem met Adaptive Cruise Control-systeem</b>
	<b>Probleem met botsingsbeperingssysteem</b>
	<b>Probleem met rijbaanhoudhulpstelsysteem</b>
	<b>Probleem met systeem automatische bijsturing</b>

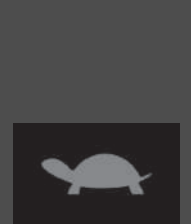
Pictogram	Bericht
	Modellen met onderhoudsherinneringssysteem <b>Service spoedig nodig</b>  <b>Onderhoudsherinneringssysteem*</b> BLZ. 566
	Modellen met onderhoudsherinneringssysteem <b>Service direct noodzakelijk</b>  <b>Onderhoudsherinneringssysteem*</b> BLZ. 566
	Modellen met onderhoudsherinneringssysteem <b>Service noodzakelijk</b>  <b>Onderhoudsherinneringssysteem*</b> BLZ. 566
	Modellen met Honda Parkeerassistent <b>Probleem met Honda-parkeerpilot.</b> Honda-parkeerpilot niet beschikbaar.
	<b>Probleem met dode hoek-informatiesysteem</b>

\* Niet beschikbaar op alle modellen

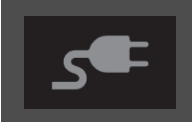



Pictogram	Bericht
	Dode Hoek informatie niet beschikbaar
	Controleer laadsysteem
	Lage lading. Minder vermogen.
	Temperatuur voedingssysteem laag. Vermogen mogelijk verminderd.
	Temperatuur voedingssysteem hoog. Vermogen mogelijk verminderd.
	Probleem met voedingssysteem. Vermogen mogelijk verminderd.
	Probleem met laadsysteem 12 volt-accu. Vermogen mogelijk verminderd.
	Accu bijna leeg

Pictogram	Bericht
	Verwijder oplaadstekker
	Probleem met voedingssysteem. Vermogen mogelijk verminderd.
	Probleem met plug-in-laadsysteem. Beperkt bereik.
	Probleem met standaard plug-in-laadsysteem. Snelladen is beschikbaar.
	Probleem met plug-in-snellaadsysteem. Standaard laden is beschikbaar. <ul style="list-style-type: none"> <li>■ Als de waarschuwing Probleem met plug-in-snellaadsysteem verschijnt BLZ. 654</li> </ul>
	Probleem voedingssysteem. Stop met rijden wanneer dit veilig kan.
	Probleem voedingssysteem. Vermijd sterke acceleratie en hoge snelheid.

Pictogram	Bericht
	Probleem met Acoustic Vehicle Alerting-systeem
	Deksel oplader open

#### ■ Andere pictogrammen





Pictogram	Bericht
	Buitentemperatuur laag. Wegdek mogelijk bevroren.
	Om te schakelen: Rempedaal intrappen.
	Om te schakelen: Gaspedaal loslaten.  Versnellingspositie is N. Gaspedaal loslaten.
	Kan cruisecontrol niet instellen: Rempedaal is ingetrapt
	Om te schakelen: Het voertuig moet stilstaan

Pictogram	Bericht
	Versnelling niet beschikbaar. Wacht enige tijd en probeer het opnieuw.
	Brake hold systeem stand-by
	Brake hold systeem UIT
	Inschakelen Brake Hold: gordel + drukken
	Uitschakelen Brake Hold: Remmen + Drukken
	Inschakelen houdrem: Veiligheidsgordel bevestigen
	Bevestig veiligheidsgordels
	Kan cruisecontrol niet instellen: Bevestig veiligheidsgordels
	Cruisecontrol geannuleerd: Bevestig veiligheidsgordels





Pictogram	Bericht
	Bestuurders aandachtsniveau laag
	Kan cruisecontrol niet instellen: Snelheid te hoog
	Cruisecontrol geannuleerd: Snelheid te hoog
	Kan cruise niet instellen: Systeem niet beschikbaar
	Cruise geannuleerd: Systeem niet beschikbaar
	Cruise wordt binnenkort geannuleerd
	Kan cruisecontrol niet instellen: Voorgaand voertuig te dichtbij
	Cruisecontrol geannuleerd: Voorgaand voertuig te dichtbij
	Kan cruisecontrol niet instellen: Helling te steil
	Cruisecontrol geannuleerd: Helling te steil



Pictogram	Bericht
	Kan cruisecontrol niet instellen: Helling te steil  Cruisecontrol geannuleerd: Helling te steil
	Kan cruisecontrol niet instellen: Schakel naar D  Cruisecontrol geannuleerd: Schakel naar D
	Om de Cruisecontrol te hervatten: Gebruik "RES/+" schakelaar
	Cruisecontrol geannuleerd: Verminderde tractie
	Druk op de schakelaar voor bediening
	Lane keeping assist kan niet functioneren

Pictogram	Bericht
	Bepaalde bestuurdersassistentiesystemen werken niet: Cameratemperatuur te hoog
	Bepaalde bestuurdersassistentiesystemen werken niet: Slecht zicht of reinig de voorruit.
	Waarschuwing verlaten rijbaan geactiveerd
	Bepaalde bestuurdersassistentiesystemen beschikbaar
	Stuur ontgrendelen: startknop + draaien

Pictogram	Bericht
	Om de auto te starten: rem + startknop
	Om voertuig te starten: rem + startknop
	Type met stuur rechts Om de auto te starten: trap rem volledig in + startknop
	Om verder te rijden: Trap rempedaal in en druk op schakelaar
	Motor uitzetten: twee keer startknop
	Accessoire modus Type met stuur rechts Laat rem volledig los + startknop
	Raak startknop aan met embleemzijde van afstandsbediening om te starten <ul style="list-style-type: none"> <li>☒ Bij een zwakke batterij van de sleutellose afstandsbediening BLZ. 641</li> </ul>
	Het tweemaal herdrukken of het ingedrukt houden van de knop zal ontsteking uitschalen & vermogensverlies veroorzaken

Pictogram	Bericht
	Gereed om te rijden
	Lage omgevingstemperatuur. Verbinding met lader aanbevolen.
	Toename stroomverbruik. Laden is niet beschikbaar.
	Toename stroomverbruik. Laden is niet beschikbaar.

## Meters

Het voertuig is uitgerust met een snelheidsmeter, een meter voor het laadniveau van de hoogspanningsaccu en andere bijbehorende controlelampjes. Deze worden weergegeven wanneer de voedingsmodus op AAN staat.

### ■ Snelheidsmeter

Geeft uw rijsnelheid weer in km/h of mph.

### ■ Meter laadniveau hoogspanningsaccu

Toont het resterende laadniveau van de hoogspanningsaccu.

### ■ POWER/CHARGE-meter

Geeft de status van het vermogen van de elektromotor en de laadstatus van de hoogspanningsaccu weer.

### ■ Kilometer teller

Geeft het totaal aantal kilometers of mijlen weer dat met het voertuig is gereden.

### ■ Bereik

Geeft de geschatte afstand weer die u met de resterende voeding kunt afleggen. Deze schatting is gebaseerd op het energieverbruik van vorige ritten en het resterende laadniveau van de hoogspanningsaccu.

### ⌘ Snelheidsmeter

U kunt de eenheden snelheid/afstand wijzigen.

➤ **Eenheden snelheid/afstand** BLZ. 153

### ⌘ Meter laadniveau hoogspanningsaccu

Het laadniveau van de hoogspanningsaccu kan afnemen onder de volgende omstandigheden:

- Wanneer de 12V-accu is vervangen.
- Wanneer de 12V-accu losgekoppeld is geweest.
- Wanneer het regelsysteem van de hoogspanningsaccu zijn waarde corrigeert.

Het laadniveau wordt tijdens het rijden automatisch gecorrigeerd.

Veranderingen in de temperatuur van de hoogspanningsaccu kunnen de laadcapaciteit van de accu verhogen of verlagen. Als door temperatuurveranderingen de capaciteit van de accu wordt veranderd, kan het aantal segmenten in de meter van het laadniveau van de accu ook veranderen, zelfs als de laadhoeveelheid hetzelfde blijft.

### ⌘ Bereik

De weergegeven actieradius is slechts een schatting en deze kan afwijken van de werkelijke afstand die nog met het voertuig kan worden gereden.

## ■ Omgevingstemperatuur

Geeft de buitentemperatuur weer in graden Celsius.

Als de buitentemperatuur lager dan 3 °C is geweest op het moment dat u de voedingsmodus in de stand AAN zet, wordt het bericht  **Buientemperatuur laag** weergegeven op de interface voor bestuurdersinformatie.

### ■ Weergave van de buitentemperatuur aanpassen

U kunt de temperatuurwaarde tot  $\pm 3$  °C bijstellen wanneer de temperatuurwaarde onjuist lijkt te zijn.

## ■ Verkeersbordenherkenningssysteem

Toont bepaalde herkende verkeersborden tijdens het rijden.

Het controlelampje knippert bij het overschrijden van de maximumsnelheid op het verkeersbord dat door het verkeersbordenherkenningssysteem is herkend.

## ■ Huidige modus voor ACC met Low Speed Follow, het LKAS en Traffic Jam Assist

Geeft de huidige modus voor ACC met Low Speed Follow, LKAS en Traffic Jam Assist weer.

- **Adaptive Cruise Control (ACC) met Low Speed Follow** BLZ. 424
- **Lane Keeping Assist-systeem (LKAS)** BLZ. 441
- **Traffic Jam Assist** BLZ. 453

## » Omgevingstemperatuur

De temperatuursensor bevindt zich in de voorbumper. Warmte van het wegdek en uitlaatgassen van andere voertuigen kunnen bij snelheden lager dan 30 km/h de temperatuurwaarde beïnvloeden.

Het kan enkele minuten duren voordat het display is bijgewerkt nadat de temperatuurwaarde is gestabiliseerd.



U kunt de temperatuurwaarde afstellen.

- **Aanpassen van de voertuiginstellingen**  
BLZ. 331

## Interface voor bestuurdersinformatie

De interface voor bestuurdersinformatie toont informatie zoals de geschatte af te leggen afstand en de energiezuinigheid van het voertuig. Het display geeft ook belangrijke meldingen weer, zoals waarschuwingen en andere nuttige informatie.

Wanneer er een waarschuwingsbericht verschijnt, controleer dan het bericht, neem contact op met een dealer en laat het voertuig indien nodig controleren.

Raadpleeg de onderstaande pagina's als het bericht  **Verminderde stopkracht**, 

**Temperatuurprobleem hoogspanningsaccu** of  **Probleem met plug-in-snellaadsysteem** wordt weergegeven.

➤ **Als de waarschuwing Verminderde stopkracht wordt weergegeven** BLZ. 648

➤ **Als de waarschuwing Temperatuurprobleem hoogspanningsaccu verschijnt**  
BLZ. 655

➤ **Als de waarschuwing Probleem met plug-in-snellaadsysteem verschijnt** BLZ. 654

### Display wijzigen

Druk op de knop  (Home) en draai aan het linker selectiewieltje om naar de gegevens te bladeren die u wilt zien. Druk op het linker selectiewieltje om gedetailleerde informatie te bekijken.

### Display wijzigen

Druk op de knop  (terug) om terug te keren naar het vorige scherm.

U kunt metergegevens toevoegen of verwijderen.

➤ **Instellingen meterdisplay** BLZ. 154

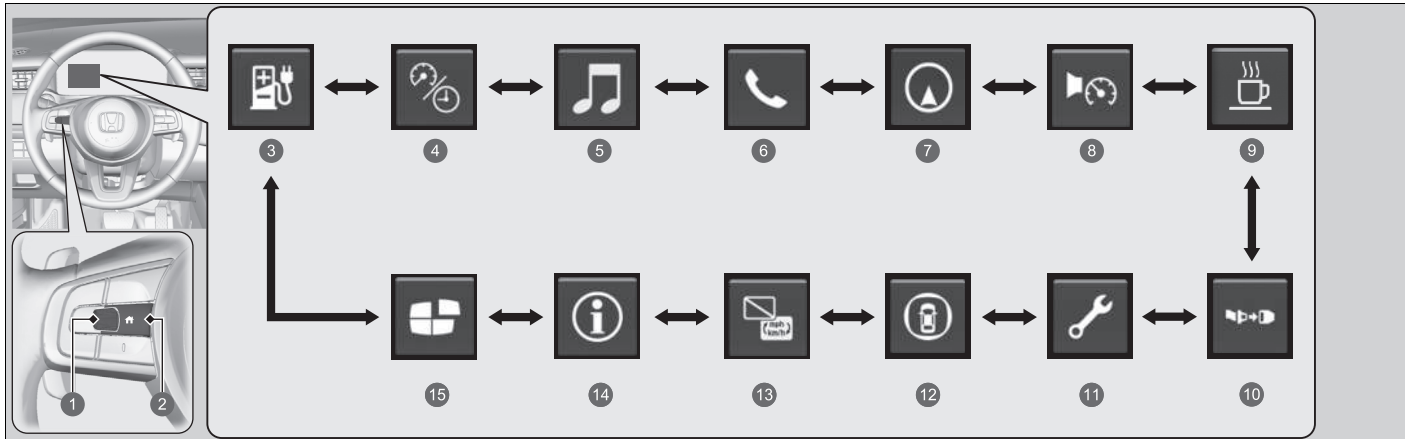

- |  |   |
|--|---|
| <ul style="list-style-type: none"> <li>1 Selectiewieltje links</li> <li>2 Knop  (Home)</li> <li>3 <b>Energie</b>  BLZ. 141</li> <li>4 <b>Snelheid &amp; tijd</b>  BLZ. 143</li> <li>5 <b>Audio</b>  BLZ. 144</li> <li>6 <b>Telefoon</b>  BLZ. 144</li> <li>7 <b>Navigatie</b>  BLZ. 145</li> <li>8 <b>Snelheidsalarm</b>  BLZ. 146</li> </ul> | <ul style="list-style-type: none"> <li>9 <b>Bestuurdersaandachtsniveau</b>  BLZ. 147</li> <li>10 <b>Veiligheidsgordels</b>  BLZ. 151</li> <li>11 <b>Onderhoud*</b>  BLZ. 151</li> <li>12 <b>Veiligheidsondersteuning</b>  BLZ. 152</li> <li>13 <b>No content</b>  BLZ. 153</li> <li>14 <b>Informatie</b>  BLZ. 154</li> <li>15 <b>Instellingen meterdisplay</b>  BLZ. 154</li> </ul> |
|--|---|

## ■ Energieverbruik / Dagteller

Draai aan het linker selectiewieltje om te wisselen tussen dagteller A en dagteller B.

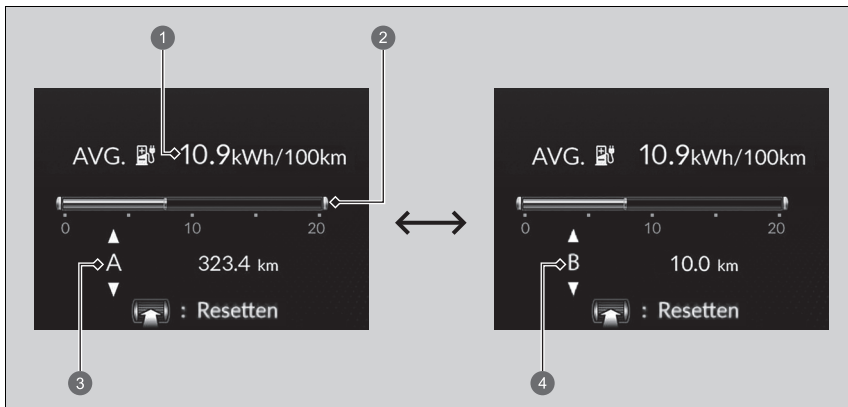

- ① Gemiddeld energieverbruik
- ② Huidig energieverbruik
- ③ Dagteller A
- ④ Dagteller B

### ■ **Dagteller**

Geeft het totaal aantal kilometers of mijlen weer dat met het voertuig is gereden sinds de dagteller voor het laatst op nul is gezet. Tellers A en B kunnen worden gebruikt om twee afzonderlijke ritten te meten.

### ■ **Dagteller op nul zetten**

Voor het op nul zetten van de dagteller geeft u deze weer, drukt u op het linker selectiewieltje en selecteert u **Reset**.

- De dagteller wordt teruggezet op 0.0.

### ■ **Gemiddeld energieverbruik**

Toont het geschatte gemiddelde energieverbruik van elke dagteller in kWh/100 km of miles/kWh. Het display wordt met vaste intervallen bijgewerkt. Als een dagteller op nul wordt gezet, wordt het gemiddelde energieverbruik ook gereset.

### ■ **Huidig energieverbruik**

Toont het huidige energieverbruik in een staafdiagram in kWh/100km of miles/kWh.

### ☒ **Gemiddeld energieverbruik**

---

U kunt instellen wanneer het gemiddelde energieverbruik wordt gereset.

#### ☒ **Aanpassen van de voertuiginstellingen**

BLZ. 331



## ■ Snelheid/Tijd/Dagteller

Draai aan het linker selectiewieltje om te wisselen tussen dagteller A en dagteller B.

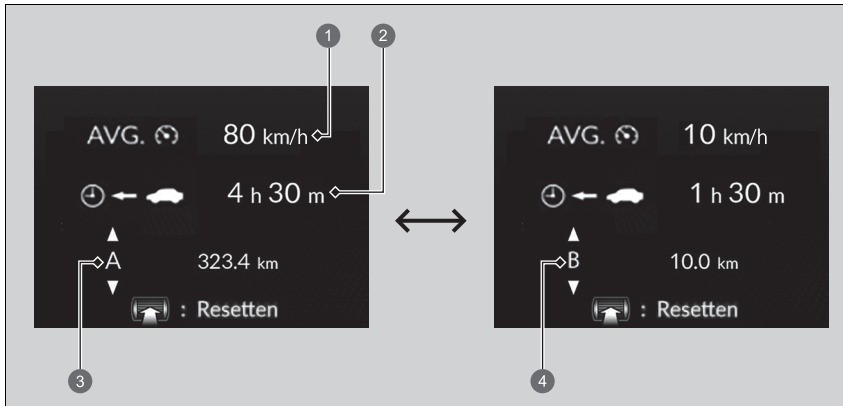

- ❶ Gemiddelde snelheid
- ❷ Verstreken tijd
- ❸ Dagteller A
- ❹ Dagteller B

## ■ Dagteller

➤ **Dagteller** BLZ. 142

## ■ Verstreken tijd

Geeft de verstreken tijd weer sinds de dagteller A of B op nul is gezet.

## ■ Gemiddelde snelheid

Geeft de gemiddelde snelheid weer in km/h of mph sinds dagteller A of dagteller B op nul is gezet.

## ■ Audio

Toont de huidige informatie over het audiosysteem.

➤ **Basisbediening** BLZ. 255

## ■ Telefoon

Toont de huidige informatie over het telefoonsysteem.

➤ **Handsfree telefoonsysteem** BLZ. 341

## ➤ Verstreken tijd

U kunt instellen wanneer de verstreken tijd wordt gereset.

➤ **Aanpassen van de voertuiginstellingen**

BLZ. 331

## ➤ Gemiddelde snelheid

U kunt bepalen wanneer de gemiddelde snelheid wordt gereset.

➤ **Aanpassen van de voertuiginstellingen**

BLZ. 331

## ■ Navigatie

### ■ Kompas

Geeft het kompasscherm weer.

### ■ Turn-by-turn-aanwijzingen

Wanneer het navigatiesysteem, Android Auto of Apple CarPlay routebegeleiding geeft, worden turn-by-turn aanwijzingen naar uw bestemming weergegeven.

➤ **Raadpleeg de handleiding van het navigatiesysteem**

➤ **Android Auto™** BLZ. 308

➤ **Apple CarPlay** BLZ. 302

## » Navigatie

U kunt selecteren of het turn-by-turn display wordt ingeschakeld gedurende de routebegeleiding.

➤ **Aanpassen van de voertuiginstellingen**

BLZ. 331

Als het kompas of de turn-by-turn aanwijzingen worden weergegeven, kunt u bepaalde navigatiesysteemfuncties regelen via de interface voor bestuurdersinformatie door aan het linker selectiewieltje te draaien.

➤ **Raadpleeg de handleiding van het navigatiesysteem**

Turn-by-turn aanwijzingen zijn mogelijk niet voor alle apps beschikbaar.

## ■ Snelheidsalarm

Schakelt het snelheidsalarm in en wijzigt de instellingen van het snelheidsalarm.

Draai aan het linker selectiewieltje; de instelling van het snelheidsalarm verandert als volgt:

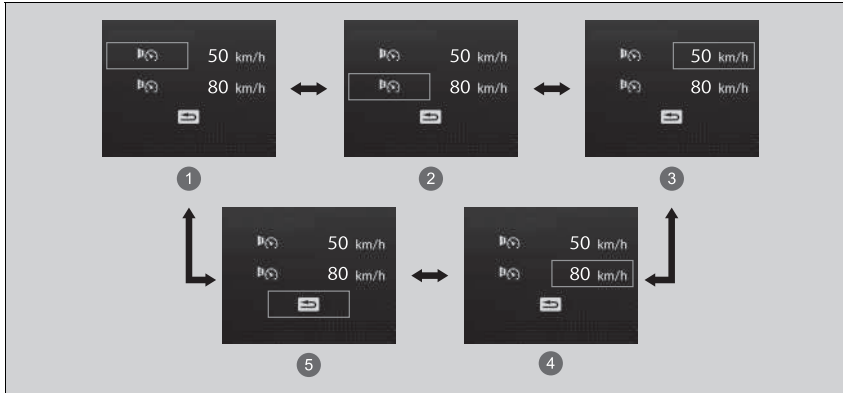



- ① Snelheidsalarm 1 Aan/Uit\*1
- ② Snelheidsalarm 2 Aan/Uit\*1
- ③ Snelheidsinstelling snelheidsalarm 1 [50 km/h (30mph)\*1]
- ④ Snelheidsinstelling snelheidsalarm 2 [80 km/h (50mph)\*1]
- ⑤ Terug

\*1: Standaardinstelling

## ■ Driver Attention Monitor

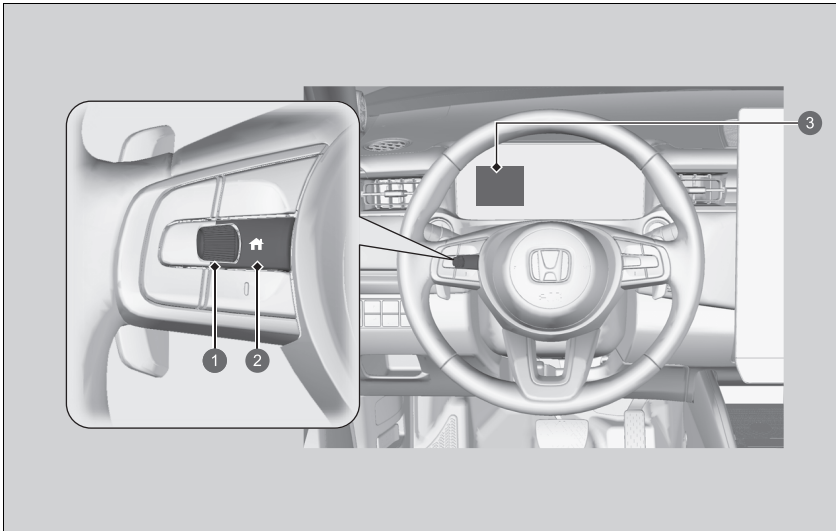
De Driver Attention Monitor analyseert de stuurbewegingen om vast te stellen of de bestuurder op een slaperige of onoplettende manier rijdt. Als wordt bepaald dat op een dergelijke manier met het voertuig wordt gereden, wordt de mate van aandacht van de bestuurder weergegeven op de interface voor bestuurdersinformatie.



- ❶ Selectiewieltje links
- ❷ Knop  (Home)
- ❸ Interface voor bestuurdersinformatie

## ▣ Driver Attention Monitor

De Driver Attention Monitor kan niet altijd detecteren of de bestuurder moe of onoplettend is. Ongeacht de feedback van het systeem, als u zich moe voelt, stopt u op een veilige plek en rust u zolang als nodig is.

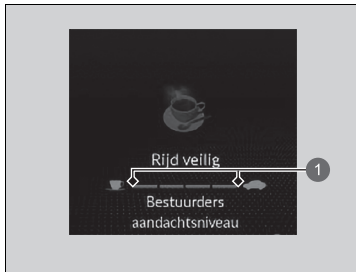

1 Niveau

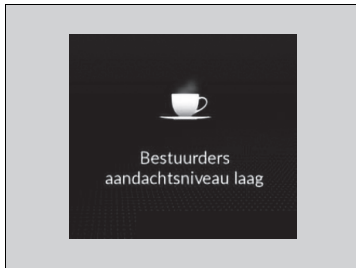

Wanneer u **Bestuurders aandacht** selecteert op de interface voor bestuurdersinformatie, lichten balkjes op in het wit om de mate van aandacht van de bestuurder aan te geven.

► **Display wijzigen** BLZ. 139

Als er twee balkjes oplichten, verschijnt het bericht **Bestuurders aandachtsniveau laag**.



Als het aantal balkjes tot één daalt, klinkt een geluidssignaal en wordt het koffiekopje amber om de bestuurder te waarschuwen dat hij/zij een pauze nodig heeft, omdat zijn/haar aandachtsniveau te laag is.

Als de kop koffie amber gaat branden, stopt u op een veilige plek en rust u zolang als nodig is. De waarschuwing van het amber koffiekopje verdwijnt als op de knop  (Home) wordt gedrukt, of als het systeem heeft vastgesteld dat de bestuurder normaal rijdt.

Als de bestuurder geen pauze neemt en het controlesysteem blijft detecteren dat de bestuurder zeer moe is, gaat het koffiekopje na ongeveer 15 minuten opnieuw amber branden, vergezeld van een geluidssignaal.

De waarschuwing verschijnt niet wanneer de reistijd 30 minuten of minder is.

■ **De Driver Attention Monitor wordt gereset wanneer:**

- Het voedingssysteem is uitgeschakeld.
- De bestuurder de veiligheidsgordel losmaakt en het portier opent terwijl het voertuig stilstaat.

■ **De Driver Attention Monitor werkt indien:**

- De voertuigsnelheid meer dan 40 km/h bedraagt.
- Het controlelampje elektrisch stuurbeveiligingssysteem (EPS) uit is.

■ **Afhankelijk van de rijomstandigheden of andere factoren, werkt de Driver Attention Monitor niet onder de volgende omstandigheden:**

- Als de stuurassistentiefunctie van het Lane Keeping Assist System (LKAS) actief is.
  - ▣ **Lane Keeping Assist-systeem (LKAS)** BLZ. 441
- Als de staat van de weg slecht is, bijvoorbeeld als het oppervlak onverhard of hobbelig is.
- Bij harde wind.
- Als de bestuurder het voertuig vaak op een assertieve manier bestuurt, zoals vaak veranderen van rijstrook of accelereren.

▣ De Driver Attention Monitor werkt indien:

De balkjes op de interface voor bestuurdersinformatie blijven grijs tenzij de Driver Attention Monitor werkt.



## ■ Veiligheidsgordels

Treedt op, onder gespecificeerde omstandigheden, wanneer veiligheidsgordels zijn vergrendeld of ontgrendeld.

🔊 **Waarschuwinglampje veiligheidsgordel** BLZ. 48

## ■ Onderhoud\*

Toon het onderhoudsherinneringssysteem.

🔊 **Onderhoudsherinneringssysteem\*** BLZ. 566

## ■ Veiligheidsondersteuning

Geeft door middel van een kleur en letters de status van het Road Departure Mitigation-systeem, dode hoek-informatiesysteem en CMBS aan, bijvoorbeeld aan, uit of storing.

De volgende kleuren geven de status van elk van de bovengenoemde systemen aan:

- Groen: Het systeem is ingeschakeld.
- Grijs: Het systeem is uitgeschakeld.
- Amber: Er is een probleem met het systeem.



- 1 Gebiedsinformatie Road Departure Mitigation-systeem
- 2 Gebiedsinformatie dode hoek-informatiesysteem
- 3 Gebiedsinformatie CMBS
- 4 Pictogram en statusinfo Road Departure Mitigation-systeem
- 5 Pictogram en statusinformatie dode hoek-informatiesysteem
- 6 Pictogram en statusinformatie CMBS

## ► Veiligheidsondersteuning

Als een systeem in amber wordt aangegeven, laat het voertuig dan onmiddellijk door een dealer controleren.

Voor het in- en uitschakelen van elk systeem draait u eerst aan het linker selectiewieltje om te wisselen tussen displays. Via het volgende display kunt u selecteren welk systeem u wilt in- of uitschakelen.

- **Road Departure Mitigation-systeem**  
BLZ. 463
- **Dode hoek-informatiesysteem\* BLZ. 402**
- **Botsingsbeperkingsysteem (CMBS)**  
BLZ. 411

U kunt ook de status van elke functie bevestigen aan de hand van de kleur van het controlelampje.

- **Controlelampje botsingsbeperkingsysteem (CMBS) (amber)** BLZ. 120
- **Controlelampje botsingsbeperkingsysteem (CMBS) (grijs)** BLZ. 120
- **Controlelampje Road Departure Mitigation (amber)** BLZ. 120
- **Controlelampje Road Departure Mitigation (grijs)** BLZ. 121
- **Controlelampje Stuurhulp Road Departure Mitigation-systeem Auto OFF** BLZ. 120
- **Controlelampje veiligheidsondersteuning (amber)** BLZ. 121
- **Controlelampje veiligheidsondersteuning (groen/grijs)** BLZ. 123

## ■ Eenheden snelheid/afstand

Hiermee kunt u een andere eenheid kiezen voor weergave op de interface voor bestuurdersinformatie/audio-/informatiescherm en de weergegeven waarden instellen op km en km/h of mijlen en mph.

Houd het selectiewieltje links ingedrukt terwijl u **No content** selecteert op de interface voor bestuurdersinformatie. Telkens wanneer u dit doet, verandert de eenheid van **km, km/h** in **miles, mph** of vice versa. Daarna verschijnt een bevestigingsscherm gedurende enkele seconden.

## ■ Informatie



U kunt controleren of er actieve waarschuwingsberichten zijn.

### ➤ Waarschuwings- en informatiemeldingen op interface voor bestuurdersinformatie BLZ. 124

## ■ Instellingen meterdisplay

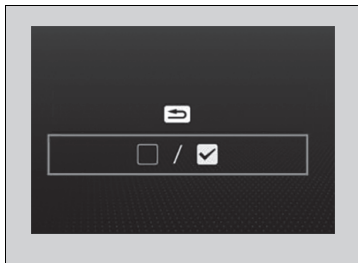
U kunt kiezen welke pictogrammen u op het beginscherm wilt weergeven.



1. Draai aan het linker selectiewieltje om **Instellingen meterdisplay** te selecteren en druk vervolgens op het linker selectiewieltje.
2. Draai aan het linker selectiewieltje om  /  te selecteren en druk op het linker selectiewieltje.
3. Draai aan het linker selectiewieltje om te scrollen tussen pictogrammen en druk vervolgens op het linker selectiewieltje om deze pictogrammen al dan niet te selecteren.

## » Informatie

Wanneer er meerdere waarschuwings- of informatieberichten zijn, kunt u aan het linker selectiewieltje draaien om andere waarschuwingsberichten te bekijken.

## » Instellingen meterdisplay

Grijze pictogrammen kunnen niet van het beginscherm worden verwijderd.

Wanneer u instellingen aanpast, schakel dan naar **P**.

## ■ Resterende accu



Toont de huidige status van de hoogspanningsaccu. De kleur van de cirkel toont de huidige status van de hoogspanningsaccu.

- Groen: Opladen
- Amber: Laag laadniveau van de hoogspanningsaccu (ongeveer 15%)
- Wit: In alle situaties anders dan hierboven beschreven of bij volledig opgeladen

## ■ Resterende oplaadtijd

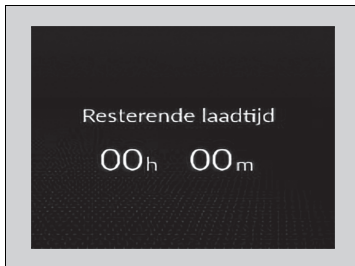

Toont de huidige laadstatus.

🔌 **Opladen** BLZ. 544

## ⌘ Resterende accu

Als de cirkel oranje is, moet u de hoogspanningsaccu zo snel mogelijk opladen.



# Bedieningselementen

In dit hoofdstuk wordt de werking uitgelegd van de verschillende bedieningselementen voor het rijden.

<b>Portieren vergrendelen en ontgrendelen</b>		
Sleutel.....	158	
Lage signaalsterkte afstandsbediening.....	160	
Portieren van buitenaf vergrendelen/ ontgrendelen .....	161	
Portieren van binnenuit vergrendelen/ ontgrendelen .....	168	
Kinderslot .....	170	
<b>Achterklep</b> .....	171	
<b>Beveiligingssysteem</b>		
Startblokkeringssysteem .....	182	
Beveiligingssysteemalarm .....	183	
Ultrasone sensoren* .....	185	
Kantelsensor* .....	186	
Supervergrendeling* .....	187	
<b>Ruiten</b> .....	188	
<b>Schakelaars rondom het stuurwiel bedienen</b>		
Knop POWER.....	190	
Verlichting .....	192	
Koplampverstelling .....	197	
Automatisch grootlicht .....	198	
Ruitenwissers en -sproeiers .....	201	
Knop achterrautverwarming/verwarmde buitenspiegel.....	204	
Helderheidsregeling.....	205	
Het stuurwiel verstellen .....	206	
<b>Spiegels</b>		
Achteruitkijkspiegel .....	207	
Elektrisch bediende buitenspiegels.....	208	
<b>Stoelen</b> .....	210	
<b>Comfortvoorzieningen interieur</b> .....	221	
<b>Klimaatregelsysteem</b> .....	240	

\* Niet beschikbaar op alle modellen

## Sleutel

Het voertuig wordt geleverd met de volgende sleutels:

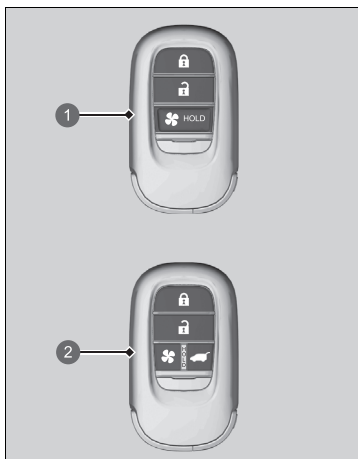

- 1 Afstandsbediening
- 2 Afstandsbediening met knop voor elektrisch bediende achterklep

Gebruik de sleutels om het voedingssysteem te starten en te stoppen, en om alle portieren, de achterklep en het laaddeksel te vergrendelen en ontgrendelen.

### » Sleutel

Alle sleutels beschikken over een startblokkeringsstelsel. Het startblokkeringsstelsel helpt om diefstal van het voertuig tegen te gaan.

» **Startblokkeringsstelsel** BLZ. 182

Volg het onderstaande advies op om schade aan de sleutels te voorkomen:

- Stel de sleutels niet bloot aan direct zonlicht, hoge temperaturen of hoge vochtigheid.
- Laat de sleutels niet vallen en zet er ook geen zware voorwerpen op.
- Houd de sleutels uit de buurt van vloeistoffen, stof en zand.
- Haal de sleutels niet uit elkaar behalve om de batterij te vervangen.

Als de circuits in de sleutels beschadigd zijn, wordt het voedingssysteem mogelijk niet geactiveerd en functioneert de afstandsbediening mogelijk niet.

Als de sleutels niet correct werken, laat deze dan controleren door een dealer.

U kunt het klimaatregelsysteem in- en uitschakelen met behulp van de afstandsbediening.

» **Afstandsbediende klimaatvoorconditionering** BLZ. 246



## ■ Geïntegreerde sleutel

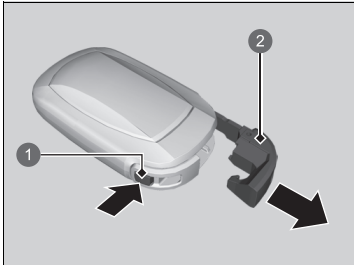

- ① Ontgrendelingsknop
- ② Geïntegreerde sleutel

De geïntegreerde sleutel kan gebruikt worden om de portieren te vergrendelen/ontgrendelen wanneer de batterij van de afstandsbediening zwak geworden is en de werking van de elektrische portiervergrendeling/-ontgrendeling uitgeschakeld is.

Om de geïntegreerde sleutel te verwijderen, drukt u op de ontgrendelingsknop en trekt u de sleutel uit de behuizing. Om de geïntegreerde sleutel terug te plaatsen, duwt u de geïntegreerde sleutel terug in de afstandsbediening tot deze vastklikt.

## ■ Sleutelnummerplaatje

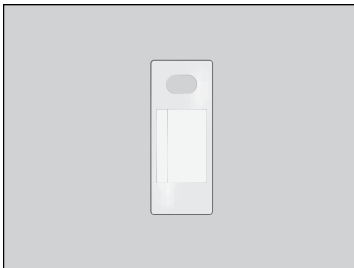

Bevat een nummer dat nodig is om een vervangende sleutel aan te schaffen.

## ▣ Sleutelnummerplaatje

Bewaar het sleutelnummerplaatje apart van de sleutel op een veilige plek buiten het voertuig. Neem contact op met een dealer wanneer een extra sleutel moet worden aangeschaft.

Als u uw sleutel kwijtraakt en het voedingssysteem niet kunt activeren, neem dan contact op met een dealer.

## Lage signaalsterkte afstandsbediening

Het voertuig zendt radiogolven uit om de afstandsbediening te vinden, voor het activeren van het voedingssysteem en voor het vergrendelen en ontgrendelen van alle portieren, de achterklep en het laaddeksel.

In de volgende gevallen is het activeren van het voedingssysteem en het vergrendelen/ontgrendelen van de portieren, de achterklep en de laadklep mogelijk geblokkeerd of is de werking instabiel:

- Er worden sterke radiogolven uitgezonden door apparaten in de buurt, zoals snelladers.
- U draagt de afstandsbediening samen met telecommunicatie-uitrusting, draagbare computers, mobiele telefoons of draadloze apparaten.
- De afstandsbediening maakt contact met een metalen voorwerp of wordt hierdoor afgedekt.

### » Lage signaalsterkte afstandsbediening

De communicatie tussen de afstandsbediening en het voertuig verbruikt de batterij van de afstandsbediening. De levensduur van de batterij is ongeveer twee jaar, maar dit varieert afhankelijk van het gebruik. De batterij verbruikt stroom telkens wanneer de afstandsbediening sterke radiogolven ontvangt. Plaats haar niet in de buurt van elektrische toestellen zoals televisietoestellen en computers.

Het is mogelijk om het stroomverbruik van de batterij te verminderen door de ontvangst van radiogolven uit te zetten. Wanneer u de knoppen voor vergrendelen en ontgrendelen gelijktijdig gedurende ongeveer drie seconden ingedrukt houdt, knippert de LED twee keer en wordt de ontvangst van radiogolven uitgeschakeld. Als u daarna eenmaal op een willekeurige knop op de afstandsbediening drukt, wordt de ontvangst van radiogolven weer ingeschakeld.

## Portieren van buitenaf vergrendelen/ontgrendelen

### ■ Sleutelloos toegangssysteem gebruiken

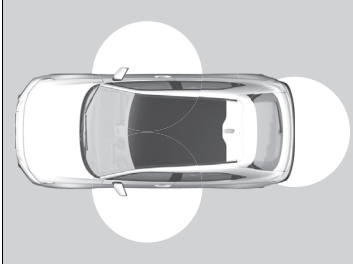

Wanneer u de afstandsbediening bij u draagt, kunt u de portieren en achterklep vergrendelen/ontgrendelen.

U kunt de portieren en achterklep vergrendelen/ontgrendelen binnen een straal van ongeveer 80 cm rondom de buitenhandgreep van het portier of de achterklep.

### ☒ Portieren van buitenaf vergrendelen/ontgrendelen

Als de schakelaar voor interieurverlichting in de stand voor portieractivering staat, gaat de interieurverlichting branden als u de portieren en de achterklep ontgrendelt.

Geen portieren geopend: De verlichting dooft langzaam na 30 seconden.

Portieren en achterklep opnieuw vergrendeld: De verlichting gaat onmiddellijk uit.

☒ **Interieurverlichting** BLZ. 221

### ☒ Sleutelloos toegangssysteem gebruiken

Als een portier of de achterklep niet binnen 30 seconden na ontgrendelen van het voertuig met het sleutelloze toegangssysteem wordt geopend, worden de portieren en achterklep automatisch opnieuw vergrendeld.

U kunt portieren met het sleutelloze toegangssysteem alleen vergrendelen of ontgrendelen in de voedingsmodus VOERTUIG UIT.

### Type met stuur rechts

Het voertuig kan niet worden vergrendeld met het sleutelloos toegangssysteem wanneer een portier of de achterklep is geopend.

## ■ De portieren en achterklep vergrendelen

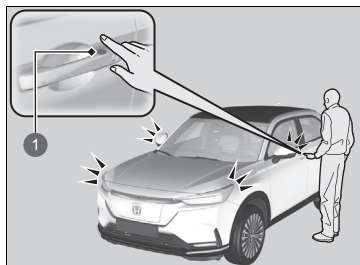

1 Sensor portiervergrendeling

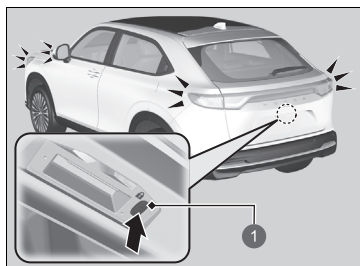

1 Vergrendelingsknop

Raak de sensor van de portiervergrendeling op het voorportier aan, of druk op de vergrendelingsknop op de achterklep.

- Sommige exterieurlichten knipperen driemaal, alle portieren en de achterklep worden vergrendeld en het beveiligingssysteem wordt ingeschakeld.

## ☒ Sleuteloos toegangssysteem gebruiken

- Laat de afstandsbediening niet in het voertuig achter wanneer u het voertuig verlaat. Neem de afstandsbediening mee.
- Zelfs als u de afstandsbediening niet hebt, dan kunt u toch de portieren en achterklep vergrendelen/ontgrendelen, terwijl iemand anders met de afstandsbediening binnen bereik is.
- Het portier kan worden ontgrendeld indien de portierhandgreep door water of hevige regen wordt bedekt wanneer de afstandsbediening binnen bereik is.
- Als u de voorportierhandgreep beetpakt of een portiervergrendelingssensor aanraakt terwijl u handschoenen draagt, kan de portiersensor wellicht traag reageren of niet reageren door de portieren te ver- of ontgrendelen.
- Nadat u het portier hebt vergrendeld, hebt u maximaal twee seconden om aan de portierhandgreep te trekken om te bevestigen dat het portier vergrendeld is. Als u het portier meteen nadat u het hebt vergrendeld weer moet ontgrendelen, moet u ten minste twee seconden wachten voordat u de handgreep vastpakt, anders zal het portier niet ontgrendelen.
- Het portier gaat mogelijk niet open wanneer u er onmiddellijk aan trekt nadat u de portierhandgreep hebt beetgepakt. Pak de handgreep opnieuw vast en controleer of het portier ontgrendeld is alvorens aan de handgreep te trekken.
- Zelfs binnen de straal van 80 cm zou het kunnen dat u de portieren en achterklep niet kunt vergrendelen/ontgrendelen met de afstandsbediening, wanneer deze zich boven of onder de buitenhandgreep bevindt.
- De afstandsbediening werkt mogelijk niet als deze zich te dicht bij het portier, de portierruit of de achterklep bevindt.

## ■ De portieren en achterklep ontgrendelen

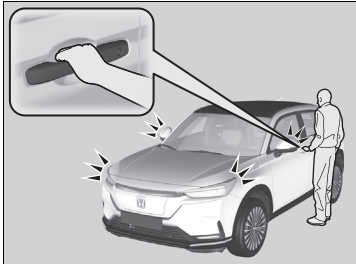

- Pak de handgreep van het voorportier vast:
- ▶ Alle portieren en de achterklep worden ontgrendeld.
  - ▶ Sommige exterieurlichten knipperen eenmaal.

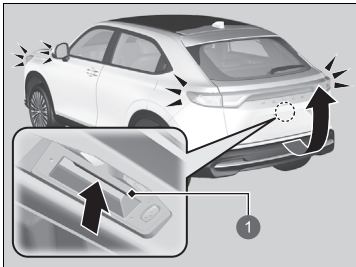

1 Buitenhandgreep

- Druk op de buitenhandgreep:
- ▶ Alle portieren en de achterklep worden ontgrendeld.
  - ▶ Sommige exterieurlichten knipperen eenmaal.
  - ☑ **Achterklep openen/sluiten** BLZ. 172

## ☒ Sleuteloos toegangssysteem gebruiken

De instellingen voor het knipperen van de lichten kunnen worden aangepast met behulp van het audio-/informatiescherm.

- ☑ **Aanpassen van de voertuiginstellingen** BLZ. 331

## Modellen met elektrisch bediende achterklep

U kunt ook ontgrendelen en openen met de elektrisch bediende achterklep.

- ☑ **De buitenhandgreep van de achterklep gebruiken** BLZ. 178

## ■ Voorinstelling van de vergrendeling\*

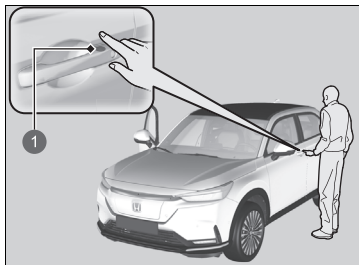

1 Sensor portiervergrendeling

Het voertuig wordt automatisch vergrendeld nadat u de portieren van tevoren hebt vergrendeld en vervolgens de portieren en de achterklep hebt gesloten.

Activeer de voorinstelling van de vergrendeling na het sluiten van het bestuurdersportier.

1. Raak de sensor van de portiervergrendeling op het voorportier aan, druk op de vergrendelingsknop op de achterklep of druk op de vergrendelingsknop op de afstandsbediening.
  - De voorinstelling van de vergrendeling is geactiveerd.

2. Sluit alle portieren en de achterklep.

- Enkele exterieurlichten knipperen wanneer het voertuig wordt vergrendeld.

Zorg ervoor dat de portieren en de achterklep zijn vergrendeld voordat u wegloopt bij het voertuig.

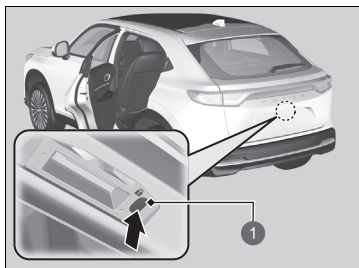

1 Portiervergrendelingsknop

## ►► Voorinstelling van de vergrendeling\*

### ⚠ WAARSCHUWING

Het openen of sluiten van de elektrische bediende achterklep\* tegen handen of vingers kan ernstig letsel veroorzaken. Zorg ervoor dat alle handen en vingers, met name die van kinderen, uit de buurt van de elektrisch bediende achterklep zijn\*.

De voorinstelling van de vergrendeling wordt gereset als een portier of de achterklep wordt geopend voordat het voertuig volledig is vergrendeld.

Controleer voordat u een portier vergrendelt of de sleutel zich niet binnen in het voertuig bevindt.

U kunt deze functie in- en uitschakelen.

#### 🔧 Aanpassen van de voertuiginstellingen

BLZ. 331

## Afstandsbediening gebruiken

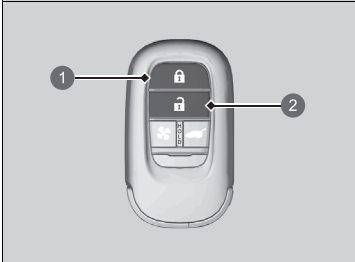

- 1 Vergrendelingsknop
- 2 Ontgrendelingsknop

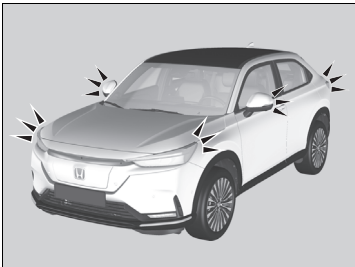

### De portieren en achterklep vergrendelen

Druk op de vergrendelingsknop.

- Sommige exterieurlichten knipperen driemaal, alle portieren en de achterklep worden vergrendeld en het beveiligingssysteem wordt ingeschakeld.

### De portieren en achterklep ontgrendelen

Druk op de ontgrendelingsknop.

- Een deel van de exterieurlichten knippert één maal en alle portieren en de achterklep worden ontgrendeld.

## Afstandsbediening gebruiken

Als een portier of de achterklep niet binnen 30 seconden na ontgrendelen van het voertuig met de afstandsbediening wordt geopend, worden de portieren en achterklep automatisch opnieuw vergrendeld.

U kunt portieren met de afstandsbediening alleen vergrendelen of ontgrendelen in de voedingsmodus VOERTUIG UIT.

### Type met stuur rechts

U kunt de portieren niet van buitenaf vergrendelen wanneer de afstandsbediening zich in het voertuig bevindt en de zoemer klinkt. Als u een portier wilt vergrendelen terwijl de afstandsbediening zich nog in het voertuig bevindt, voert u een van onderstaande handelingen vier keer uit:

- Druk op de vergrendelingsknop op de afstandsbediening.
- Draai de sleutel in het sleutelgat om te vergrendelen.
- Raak de sensor van de portiervergrendeling op het voorportier aan, of druk op de vergrendelingsknop op de achterklep.

De afstandsbediening maakt gebruik van lage-spanningssignalen, waardoor het werkingsbereik kan variëren afhankelijk van de omgeving.

### Type met stuur rechts

Het voertuig kan niet worden vergrendeld met de afstandsbediening wanneer een portier of de achterklep is geopend.

### ■ Portieren vergrendelen/ontgrendelen met een sleutel

Als de knop voor vergrendelen of ontgrendelen op de afstandsbediening niet werkt, gebruikt u in plaats daarvan de sleutel.

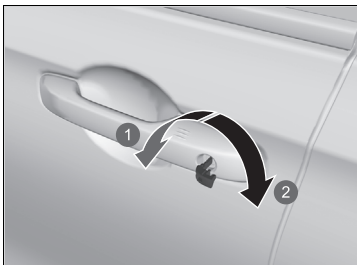

- 1 Vergrendelen
- 2 Ontgrendelen

Plaats de sleutel volledig en draai deze.

### ►► Afstandsbediening gebruiken

Als de werkingsafstand van de afstandsbediening varieert, is de batterij bijna leeg.

Als de LED niet gaat branden wanneer een knop wordt ingedrukt, is de batterij leeg.

► **De batterij van de afstandsbediening vervangen** BLZ. 609

### ►► Portieren vergrendelen/ontgrendelen met een sleutel

Als u het bestuurdersportier vergrendelt/ontgrendelt met de sleutel, worden alle andere portieren tegelijkertijd vergrendeld/ontgrendeld.

Als u een portier ontgrendelt met de ingebouwde sleutel terwijl het beveiligingssysteem is ingeschakeld, gaat het alarm af.



## ■ Portier vergrendelen zonder sleutel

Als u niet beschikt over de sleutel of als u om een of andere reden een portier niet met behulp van de sleutel kunt vergrendelen, kunt u het zonder sleutel vergrendelen.

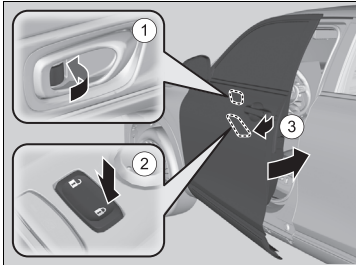

### ■ Bestuurdersportier vergrendelen

Druk de vergrendellip naar voren ① of druk de hoofdschakelaar van de portiervergrendeling naar de vergrendelde stand ②. Trek vervolgens de portierhandgreep ③ naar buiten en houd deze vast. Sluit het portier en laat de handgreep vervolgens los.

### ■ Passagiersportieren vergrendelen

Druk de vergrendellip naar voren en sluit het portier.

### ■ Insluitpreventiesysteem

De portieren en de achterklep kunnen niet worden vergrendeld wanneer de afstandsbediening in het voertuig ligt.

## ⌘ Portier vergrendelen zonder sleutel

Als het bestuurdersportier wordt vergrendeld, dan worden alle overige portieren en de achterklep tegelijkertijd vergrendeld.

Controleer voordat u een portier vergrendelt of de sleutel zich niet binnen in het voertuig bevindt.

## Portieren van binnenuit vergrendelen/ontgrendelen

### ■ Vergrendellip gebruiken

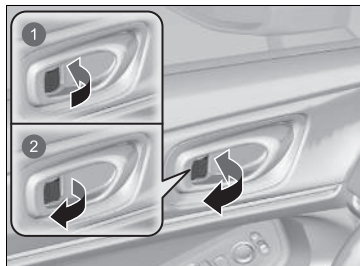

- 1 Om te vergrendelen
- 2 Om te ontgrendelen

#### ■ Portier vergrendelen

Druk de vergrendellip naar voren.

#### ■ Portier ontgrendelen

Trek de vergrendellip naar achteren.

### ■ Ontgrendelen met de binnenhandgreep van het voorportier

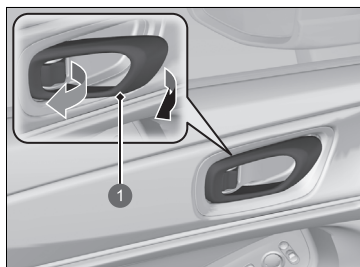

- 1 Binnenhandgreep

Trek aan de binnenhandgreep van het voorportier.

- De deur wordt ontgrendeld en geopend in een beweging.

### ⌘ Vergrendellip gebruiken

Als het portier wordt vergrendeld/ontgrendeld met behulp van de vergrendelingsknop op het bestuurdersportier, worden alle overige portieren en de achterklep tegelijkertijd vergrendeld/ontgrendeld.

### ⌘ Ontgrendelen met de binnenhandgreep van het voorportier

De binnenhandgrepen van de voorportieren zijn ontworpen om de inzittenden van de voorstoelen in staat te stellen het portier in één beweging te openen. Deze functie vereist echter dat de inzittenden van de voorstoelen nooit aan de binnenhandgreep van de voorportieren mogen trekken terwijl het voertuig beweegt.

Kinderen zouden steeds op de achterbank moeten zitten waar kindersloten aanwezig zijn.

📄 **Kinderslot** BLZ. 170

## ■ Hoofdschakelaar portiervergrendeling gebruiken

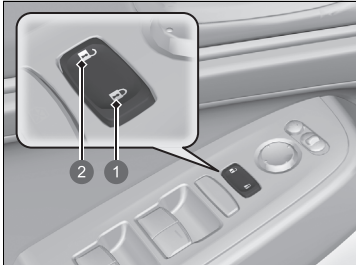

- 1 Om te vergrendelen
- 2 Om te ontgrendelen

Druk de hoofdschakelaar voor de portiervergrendeling in zoals afgebeeld om alle portieren en de achterklep te vergrendelen of ontgrendelen.

## ⊠ Hoofdschakelaar portiervergrendeling gebruiken

Als het bestuurdersportier wordt vergrendeld/ontgrendeld met de hoofdschakelaar van de portiervergrendeling, worden alle overige portieren en de achterklep tegelijkertijd vergrendeld/ontgrendeld.

## Kinderslot

Het kinderslot voorkomt dat de achterportieren vanaf de binnenzijde worden geopend ongeacht de stand van de vergrendellip.

### ■ Het kinderslot afstellen

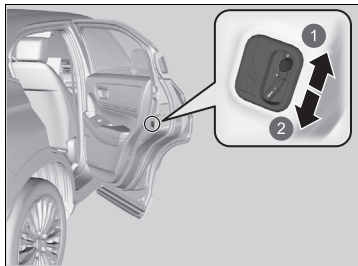

- 1 Ontgrendelen
- 2 Vergrendelen

Schuif de hendel in het achterportier naar de vergrendelstand en sluit het portier.

### ■ Bij openen van portier

Open het portier met behulp van de buitenste portierhandgreep.

### » Kinderslot

Om het portier van binnenuit te openen bij een ingeschakeld kinderslot moet de vergrendellip in de ontgrendelde stand worden gezet, de achterraut naar beneden worden gedraaid, uw hand naar buiten worden gestoken en aan de buitenste portierhandgreep worden getrokken.

## Voorzorgsmaatregelen voor openen/sluiten van de achterklep

Zorg er steeds voor dat individuen en voorwerpen op een veilige afstand van de achterklep verwijderd zijn alvorens deze te openen of te sluiten.

### Modellen zonder elektrisch bediende achterklep

- Open de achterklep volledig.
  - ▶ Indien de achterklep niet volledig geopend is, zou deze onder zijn eigen gewicht kunnen dichtvallen.
- Wees voorzichtig bij harde wind. De wind zou de achterklep kunnen doen sluiten.

### Alle modellen

Houd de achterklep gesloten terwijl u rijdt om:

- ▶ Mogelijke beschadiging te voorkomen.

### ⚠ Voorzorgsmaatregelen voor openen/sluiten van de achterklep

## ⚠ WAARSCHUWING

Personen die zich in het pad bevinden van een achterklep die wordt geopend of gesloten, kunnen ernstig letsel oplopen.

Zorg dat iedereen zich op een veilige afstand van de achterklep bevindt voordat u deze opent of sluit.

Zorg ervoor dat u niet met uw hoofd tegen de achterklep botst of uw handen tussen de achterklep en de bagageruimte plaatst wanneer u de achterklep sluit.

U mag geen passagiers in de bagageruimte vervoeren. Hard remmen, een plotselinge acceleratie of een botsing zou hen letsel kunnen toebrengen.

## Achterklep openen/sluiten

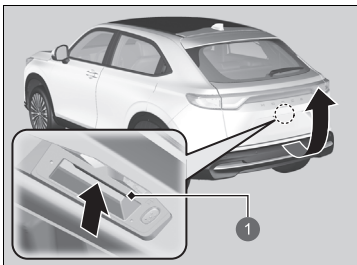

1 Buitenhandgreep

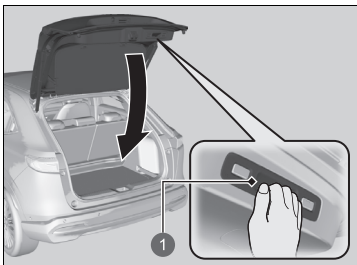

1 Binnenhandgreep

Wanneer alle portieren ontgrendeld worden, wordt de achterklep ontgrendeld. Druk op de buitenhandgreep van de achterklep en til de achterklep omhoog.

Als u de afstandsbediening hebt, hoeft u de achterklep niet te ontgrendelen voordat u deze opent.

Om de achterklep te sluiten grijpt u de binnenhandgreep, trekt u de achterklep naar beneden en duwt u deze van buitenaf dicht.

### » Voorzorgsmaatregelen voor openen/sluiten van de achterklep

Zorg ervoor dat bagage of andere voorwerpen de gasveren van de achterklep niet raken.

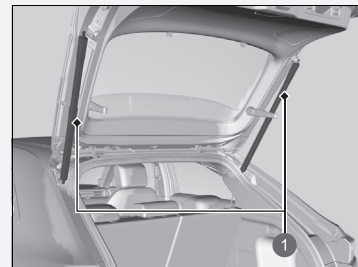

1 Gasveren van de achterklep

### » Achterklep openen/sluiten

- Laat de afstandsbediening niet in het voertuig achter wanneer u het voertuig verlaat. Neem de afstandsbediening mee.
- Zelfs als u de afstandsbediening niet bij u hebt, kunt u toch de achterklep ontgrendelen, terwijl iemand anders met de afstandsbediening binnen bereik is.

## De elektrisch bediende achterklep openen/sluiten \*

De elektrisch bediende achterklep kan worden bediend door op de knop voor de elektrisch bediende achterklep op de afstandsbediening, op de knop voor de elektrisch bediende achterklep op het instrumentenpaneel aan de bestuurderszijde, op de buitenhandgreep of op de knop op de achterklep zelf te drukken, of door uw voet onder het midden van de achterbumper heen en weer te bewegen voor handsfree toegang.

De elektrisch bediende achterklep kan worden geopend/gesloten wanneer de transmissie in de stand **P** staat.

⚠ De elektrisch bediende achterklep openen/sluiten \*

### ⚠ WAARSCHUWING

Het openen of sluiten van een elektrisch bediende achterklep kan, wanneer een passagier zich in het bewegingspad van de achterklep bevindt, ernstig letsel veroorzaken.

Zorg ervoor dat alle passagiers en voorwerpen vrij zijn van de achterklep alvorens deze te openen of te sluiten.

**WAARSCHUWING:** Neem altijd de contactsleutel mee wanneer het voertuig alleen of met andere inzittenden wordt achtergelaten.

#### ATTENTIE

Duw of trek niet aan de elektrisch bediende achterklep wanneer deze automatisch wordt geopend of gesloten. Het geforceerd openen of sluiten van de elektrisch bediende achterklep terwijl deze in werking is, kan leiden tot vervorming van het frame van de achterklep.

Controleer of er voldoende ruimte rond het voertuig is voordat u de elektrische achterklep bedient. Mensen die zich in de buurt van de achterklep bevinden kunnen ernstig letsel oplopen wanneer de achterklep hun hoofd raakt tijdens het sluiten. Wees vooral voorzichtig als er kinderen in de buurt zijn.

## ■ Handsfree toegang gebruiken

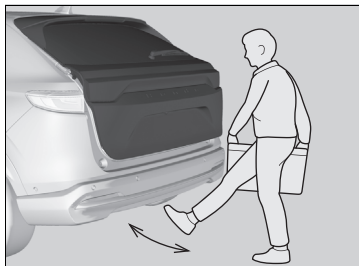

Beweeg uw voet gedurende ongeveer 1 seconde onder het midden van de achterbumper naar voren en naar achteren om de elektrisch bediende achterklep te openen of sluiten terwijl u de afstandsbediening bij u draagt.

- Sommige exterieurlichten knipperen, vervolgens begint de achterklep te bewegen.

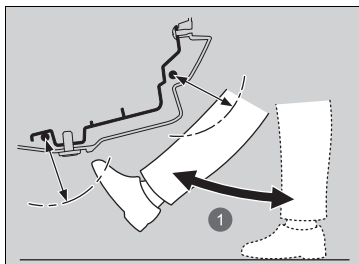

① Ongeveer 1 seconde

## ► Handsfree toegang gebruiken

Tijdens regen of in andere gevallen wanneer het voertuig nat wordt, kan de sensor uw voetbeweging mogelijk niet goed detecteren.

Bij het uitvoeren van werkzaamheden aan of rondom het achterste deel van het voertuig kunt u de achterklep onbedoeld openen en sluiten.

Om dit te voorkomen, selecteert u Aanpasbare functies op het audio-/informatiescherm en selecteert u UIT voor de functie.

### ► Aanpassen van de voertuiginstellingen

BLZ. 331

Als u uw voet te lang onder de bumper houdt of uw voet van links naar rechts naar beweegt, gaat de achterklep niet open of dicht.

Deze functie werkt niet als u de afstandsbediening niet bij u draagt. Zorg dat u de afstandsbediening bij u draagt.



## ■ Elektrisch bediende achterklep sluiten bij weglopen

Als u van het voertuig weglapt terwijl u de afstandsbediening bij u draagt, wordt de elektrisch bediende achterklep automatisch gesloten.

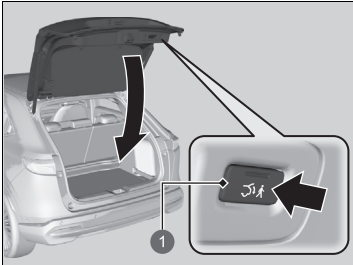

1 Knop voor het sluiten bij weglopen

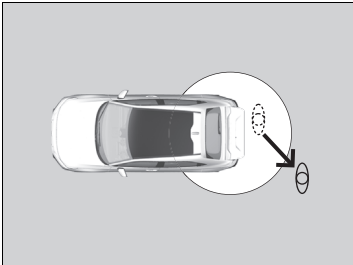

Loop ten minste 1,0 m van het voertuig weg

1. Neem de afstandsbediening mee en druk op de knop voor het sluiten bij weglopen.
  - Het controlelampje op de knop voor het sluiten bij weglopen wordt groen wanneer de functie voor het sluiten bij weglopen is geactiveerd.
2. Loop binnen 30 seconden na het indrukken van de knop voor het sluiten bij weglopen ten minste 1,0 m van het voertuig weg.
  - Sommige exterieurlichten knipperen, vervolgens wordt de achterklep gesloten.

## ■ Afstandsbediening gebruiken

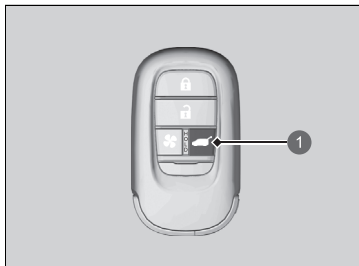

1 Knop elektrische achterklep

Druk gedurende meer dan één seconde op de knop voor de elektrisch bediende achterklep wanneer de voedingsmodus op VOERTUIG UIT staat.

► Sommige exterieurlichten zullen knipperen.

Als u nogmaals op de knop drukt terwijl de elektrisch bediende achterklep wordt gesloten, wordt het sluiten stopgezet.

Houd de knop meer dan één seconde ingedrukt om de bewegingsrichting van de elektrisch bediende achterklep om te keren.

## ■ Aanpassen wanneer de achterklep te openen

**Altijd:** De elektrisch bediende achterklep wordt op hetzelfde moment ontgrendeld en geopend. Dit is de standaardinstelling.

**Wanneer ontgrendeld:** De achterklep gaat open zodra alle portieren worden ontgrendeld.

► **Aanpassen van de voertuiginstellingen** BLZ. 331

## ►► De elektrisch bediende achterklep openen/sluiten\*

De elektrisch bediende achterklep kan mogelijk niet worden geopend of gesloten onder de volgende omstandigheden:

- U activeert het voedingssysteem terwijl de achterklep automatisch wordt geopend of gesloten.
- Het voertuig is op een steile heuvel geparkeerd.
- Het voertuig slingert in sterke wind.
- De achterklep of het dak is bedekt met sneeuw of ijs.

Als u de 12V-accu of de zekering van de elektrisch bediende achterklep vervangt terwijl de achterklep geopend is, wordt de elektrische bediening van de achterklep mogelijk uitgeschakeld. De elektrische bediening van de achterklep wordt hersteld, zodra u de achterklep handmatig sluit.

Wanneer u niet de originele Honda-accessoires gebruikt voor de elektrische bediening van de achterklep, is het mogelijk dat de achterklep niet volledig opent of sluit.

Zorg dat de elektrisch bediende achterklep volledig is geopend voordat u uw bagage in de bagageruimte plaatst of eruit haalt.

Wanneer u begint te rijden terwijl de elektrisch bediende achterklep nog geopend is of nog gesloten wordt, klinkt de zoemer.

## ■ De knop voor elektrisch bediende achterklep gebruiken

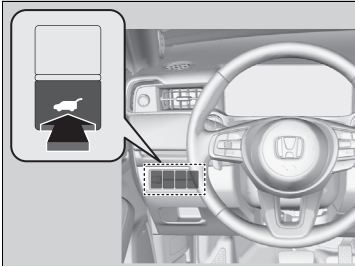

Om de elektrisch bediende achterklep te openen of te sluiten, houdt u de knop voor elektrisch bediende achterklep ongeveer één seconde ingedrukt.

- ▶ Sommige exterieurlichten zullen knipperen.

Als u nogmaals op de knop drukt terwijl de elektrisch bediende achterklep wordt gesloten, wordt het sluiten stopgezet.

Houd de knop ongeveer één seconde ingedrukt om de bewegingsrichting van de elektrisch bediende achterklep om te keren.

## ⚠ De elektrisch bediende achterklep openen/sluiten \*

Als de elektrisch bediende achterklep weerstand ondervindt bij het openen of sluiten, keert de automatische omkeerfunctie de richting om. De zoemer klinkt nu driemaal.

De automatische omkeerfunctie detecteert geen obstakels wanneer de achterklep bijna is gesloten, om te zorgen dat deze volledig sluit.

Raak de sensoren aan beide zijden van de achterklep niet aan. De elektrisch bediende achterklep sluit niet wanneer u een van de sensoren aanraakt, terwijl u probeert de achterklep te sluiten.

Zorg dat u de sensoren niet krast met scherpe voorwerpen. Wanneer de sensoren krassen oplopen, kunnen ze beschadigd raken en werkt de elektrische sluitfunctie van de achterklep niet meer.

## ■ De buitenhandgreep van de achterklep gebruiken

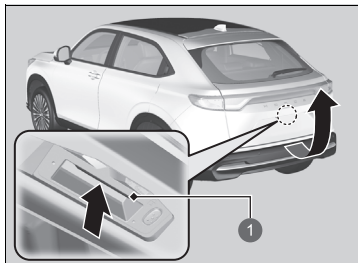

1 Buitenhandgreep

Als u niet langer dan een seconde op de buitenhandgreep van de achterklep drukt, gaat de achterklep automatisch open.

- Als u de achterklep handmatig wilt openen, drukt u langer dan een seconde op de buitenhandgreep.

➤ **Achterklep openen/sluiten** BLZ. 172

Als u de afstandsbediening hebt, hoeft u de achterklep niet te ontgrendelen voordat u deze opent.

Als u nogmaals op de buitenhandgreep drukt terwijl de elektrisch bediende achterklep wordt gesloten, wordt het sluiten stopgezet.

Druk op de buitenhandgreep, de bewegingsrichting van de elektrisch bediende achterklep wordt omgekeerd.

## ►► De buitenhandgreep van de achterklep gebruiken

- Laat de afstandsbediening niet in het voertuig achter wanneer u het voertuig verlaat. Neem de afstandsbediening mee.
- Zelfs als u de afstandsbediening niet bij u hebt, kunt u toch de achterklep ontgrendelen, terwijl iemand anders met de afstandsbediening binnen bereik is.

U kunt de instelling voor de werking van de elektrisch bediende achterklep in- en uitschakelen.

➤ **Aanpassen van de voertuiginstellingen**  
BLZ. 331

## ■ Knop aan binnenkant van achterklep gebruiken

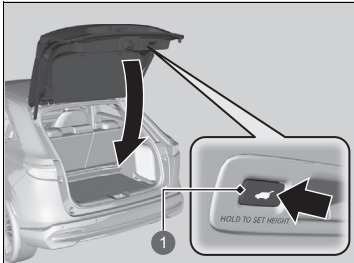

1 Knop aan binnenkant achterklep

Druk op de knop aan de binnenkant van de achterklep om de elektrisch bediende achterklep te sluiten.

Als u nogmaals op de knop drukt terwijl de elektrisch bediende achterklep wordt gesloten, wordt het sluiten stopgezet.

Druk nogmaals kort op de knop om de bewegingsrichting van de elektrisch bediende achterklep om te keren.

## ■ Programmeren stand achterklep

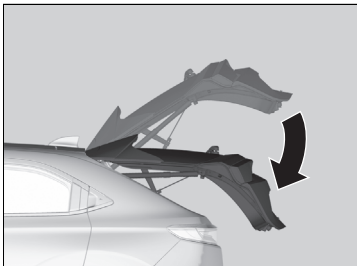

De mate waarin de elektrisch bediende achterklep automatisch opent kan worden geprogrammeerd.

Om te programmeren:

1. Open de achterklep tot de gewenste stand.

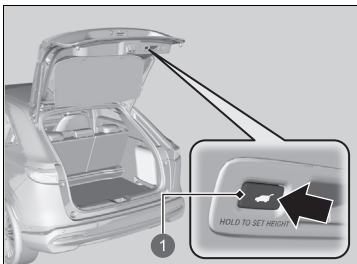

1 Knop aan binnenkant achterklep

## ►► Programmeren stand achterklep

Als de achterklep slechts een beetje wordt geopend, kan de stand niet worden geprogrammeerd, zelfs niet als u op de knop aan de binnenkant van de achterklep drukt.

Als u de elektrisch bediende achterklep opnieuw wilt programmeren om helemaal te openen, tilt u de achterklep handmatig naar de hoogste stand en voert u de instructies in stap 2 uit.

2. Houd de knop aan de binnenkant van de achterklep ingedrukt. U hoort een lange piepton gevolgd door twee korte piepjes.

## ■ Automatisch sluiten

Als u de elektrisch bediende achterklep handmatig sluit, vergrendelt deze automatisch.

## ■ Valdetectie elektrische achterklep

Sluit de elektrisch bediende achterklep automatisch wanneer de kans bestaat dat de volledig geopende achterklep dicht valt door het eigen gewicht (bijvoorbeeld door sneeuw op de achterklep). De zoemer klinkt zo lang de elektrische achterklep omlaag komt.

### ⌘ Automatisch sluiten

De automatische sluitfunctie wordt niet geactiveerd als u op de buitenhandgreep van de achterklep drukt, terwijl de elektrisch bediende achterklep wordt gesloten.

#### ATTENTIE

Forceer de achterklep niet wanneer de elektrisch bediende achterklep wordt vergrendeld.

Houd uw handen uit de buurt van de achterklep wanneer u deze handmatig sluit en laat de achterklep automatisch vergrendelen. Het is gevaarlijk om uw handen bij de rand van de achterklep te houden wanneer deze begint te vergrendelen.

### ⌘ Valdetectie elektrische achterklep

Als u de elektrisch bediende achterklep direct nadat deze volledig is geopend handmatig probeert te sluiten, kan de valdetectie van de elektrisch bediende achterklep worden geactiveerd.

Wanneer de valdetectie van de elektrisch bediende achterklep eenmaal is geactiveerd, moet u wachten tot de elektrisch bediende achterklep volledig is gesloten. Zorg dat u een veilige afstand aanhoudt van de elektrisch bediende achterklep wanneer deze in beweging is.

Raadpleeg een dealer als de valdetectie van de elektrisch bediende achterklep telkens wordt geactiveerd.

## Startblokkeringsysteem

Dit systeem zorgt ervoor dat het voedingssysteem niet kan worden gestart met een sleutel die niet vooraf is geregistreerd.

Let op het volgende wanneer u op de knop **POWER** drukt:

- Zorg dat voorwerpen die sterke radiogolven uitzenden niet in de buurt van de knop **POWER** komen.
- Zorg dat de sleutel niet is afgedekt door of in contact komt met een metalen voorwerp.
- Breng een sleutel van een startblokkeringsysteem van een ander voertuig niet in de buurt van de knop **POWER**.

Houd de sleutel niet in de buurt van magnetische voorwerpen. Elektronische apparaten, zoals televisietoestellen en audiosystemen, geven sterke magnetische velden af. Houd er rekening mee dat zelfs een sleutelhanger magnetisch kan worden.

### » Startblokkeringsysteem

#### ATTENTIE

Als de sleutel in het voertuig wordt achtergelaten, kan dit leiden tot diefstal of per ongeluk bewegen van het voertuig. Neem altijd de sleutel mee wanneer het voertuig onbeheerd wordt achtergelaten.

Probeer het systeem niet te wijzigen of er andere voorzieningen aan toe te voegen. Gebeurt dit wel, dan kan het systeem beschadigd raken en het voertuig niet meer werken.

Indien het systeem herhaaldelijk de codering van uw sleutel niet herkent, kunt u het beste contact opnemen met een dealer. Als u uw sleutel bent verloren en uw voertuig niet kunt starten, neem dan contact op met een dealer.

#### Type met stuur rechts

Houd het rempedaal ingetrapt voordat u het voertuig voor het eerst weer inschakelt nadat de accu losgekoppeld is geweest.



## Beveiligingssysteemalarm

Het beveiligingssysteemalarm wordt geactiveerd wanneer de achterklep, de motorkap of portieren geforceerd worden geopend. Het alarm wordt niet geactiveerd wanneer de achterklep of de portieren worden geopend met de afstandsbediening of het sleutelloos toegangssysteem.

### ■ Als het beveiligingssysteemalarm wordt geactiveerd

De claxon klinkt met tussenpozen en sommige exterieurlichten gaan knipperen.

### ■ Beveiligingssysteemalarm deactiveren

Ontgrendel het voertuig met behulp van de afstandsbediening of het sleutelloze toegangssysteem of zet de contactschakelaar in de stand AAN. Het systeem, de claxon en de knipperende lampen worden gedeactiveerd.

### ■ Het beveiligingssysteemalarm instellen

Het beveiligingssysteemalarm wordt automatisch ingesteld wanneer aan de volgende voorwaarden is voldaan:

- De voedingsmodus is ingesteld op VOERTUIG UIT.
- De motorkap is gesloten.
- Alle portieren en de achterklep worden van buitenaf vergrendeld met de sleutel, de afstandsbediening of het sleutellose toegangssysteem.

### ■ Als het beveiligingssysteemalarm ingesteld wordt

Het controlelampje van het beveiligingssysteemalarm in het instrumentenpaneel knippert en het knipperinterval verandert na ongeveer 15 seconden.

### ■ Beveiligingssysteemalarm annuleren

Het beveiligingssysteemalarm wordt geannuleerd wanneer het voertuig wordt ontgrendeld met de afstandsbediening of het sleutellose toegangssysteem of als de voedingsmodus wordt ingesteld op AAN. Het controlelampje beveiligingssysteemalarm dooft tegelijkertijd.

#### ▣ Beveiligingssysteemalarm

Probeer het systeem niet te wijzigen of er andere voorzieningen aan toe te voegen. Gebeurt dit wel, dan kan het systeem beschadigd raken en het voertuig niet meer werken.

Het beveiligingssysteemalarm blijft gedurende ongeveer 5 minuten afgaan voordat het beveiligingssysteem wordt uitgeschakeld.

Het systeem doorloopt tien cycli van 30 seconden, waarin de claxon klinkt en waarschuwingsknipperlichten knipperen. Afhankelijk van de omstandigheden kan het beveiligingssysteem langer dan 5 minuten blijven afgaan.

Stel het beveiligingssysteemalarm niet in wanneer er iemand in het voertuig zit of er een ruit is geopend. Het systeem kan in de volgende gevallen per ongeluk worden geactiveerd:

- Het portier wordt ontgrendeld met behulp van de vergrendellip.
- De motorkap openen met de hendel voor motorkapontgrendeling.

Als de 12V-accu leeg is na het instellen van het beveiligingssysteemalarm, dan kan het beveiligingsalarm eenmaal worden geactiveerd nadat de 12V-accu is opgeladen of vervangen.

Deactiveer in een dergelijk geval het beveiligingssysteemalarm door een portier te ontgrendelen met behulp van de afstandsbediening of het sleutellose toegangssysteem.

Als u een portier ontgrendelt met de ingebouwde sleutel terwijl het beveiligingssysteem is ingeschakeld, gaat het alarm af.

## » Beveiligingssysteemalarm

### Type met stuur rechts

Het systeem kan per ongeluk worden geactiveerd wanneer:

- Het voertuig in een geautomatiseerde garage wordt geparkeerd.
- Het voertuig wordt gewassen met water onder zeer hoge druk of door een automatische autowasstraat wordt getrokken.
- Het voertuig per trein, boot of aanhanger wordt vervoerd.
- Het voertuig wordt blootgesteld aan zware regen of tijdens een storm.
- Ijs van het voertuig wordt verwijderd.

Met de knop ultrasonische/kantelsensor **OFF** kunt u het beveiligingssysteemalarm niet per ongeluk activeren.

☒ **Ultrasonische sensoren**\* BLZ. 185

☒ **Kantelsensor**\* BLZ. 186

## Ultrasonische sensoren\*

De ultrasonische sensoren worden enkel geactiveerd wanneer het beveiligingssysteemalarm wordt ingesteld. Als de sensoren een indringer rond of in het voertuig detecteren of detecteren dat een indringer het voertuig binnendringt via een ruit, activeert de sensor het alarm.

### ■ Het beveiligingssysteemalarm instellen zonder de ultrasonische sensoren te activeren

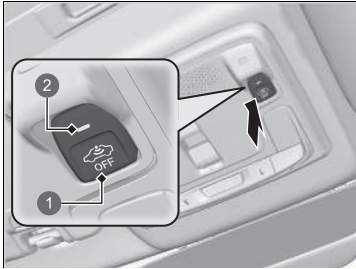

- ❶ Knop ultrasonische/kantelsensor **OFF**
- ❷ Controlelampje

U kunt het beveiligingssysteem instellen zonder de ultrasonische sensor te activeren.

Om het ultrasoonsondatorsysteem uit te schakelen, zet u de voedingsmodus in de stand **VOERTUIG UIT** door op de knop **POWER** te drukken. Druk vervolgens op de knop ultrasonische/kantelsensor **OFF**.

- Het controlelampje brandt rood.

Om het systeem weer in te schakelen, drukt u op de knop ultrasonische/kantelsensor **OFF**.

De ultrasoonsondators worden ingeschakeld wanneer u het alarmsysteem inschakelt, zelfs als u het de laatste keer hebt uitgeschakeld.

### ⌘ Ultrasonische sensoren\*

Ongeacht of de ultrasonische sensoren wel of niet zijn geactiveerd, het beveiligingssysteem kan alleen worden uitgeschakeld met de afstandsbediening of het sleutelloze toegangssysteem, en niet met de sleutel.

U kunt controleren of het beveiligingssysteem van het voertuig is geactiveerd zonder uw medeweten. Als het beveiligingssysteem is geactiveerd, knippert het controlelampje gedurende 5 minuten nadat u het portier ontgrendelt en het systeem uitschakelt.

Als u het voedingsysteem echter inschakelt, en de transmissie in een andere stand dan **P** zet, stopt het controlelampje na 5 seconden met knipperen.

Als de ultrasonische sensor een storing heeft of er een ander probleem is, gaat het controlelampje branden gedurende 5 minuten nadat u het portier ontgrendelt en het systeem uitschakelt.

Als u het voedingsysteem echter inschakelt en de transmissie wordt gewijzigd naar een andere stand dan **P**, wordt het controlelampje uitgeschakeld.

Het beveiligingssysteem kan per ongeluk worden geactiveerd door ultrasonische sensoren wanneer:

- Zich iemand in het voertuig bevindt
- Een ruit is geopend
- Accessoires of kleding in het voertuig hangen

\* Niet beschikbaar op alle modellen

## Kantelsensor\*

De kantelsensor wordt alleen ingeschakeld als het alarmsysteem wordt ingesteld. Als iemand het voertuig omhoog brengt om het voertuig te slepen, de wielen te verwijderen enz., gaat het alarm af.

### ■ Het alarmsysteem instellen zonder de kantelsensor te activeren

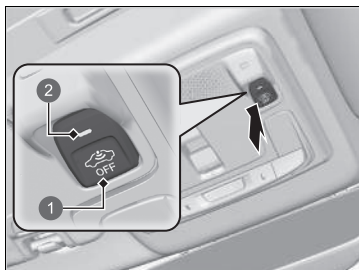

- 1 Knop ultrasonische/kantelsensor **OFF**
- 2 Controlelampje

U kunt het beveiligingssysteem instellen zonder de kantelsensor te activeren.

Om het kantelsensorsysteem uit te schakelen, zet u de voedingsmodus in de stand **VOERTUIG UIT** door op de knop **POWER** te drukken. Druk vervolgens op de knop ultrasonische/kantelsensor **OFF**.

- Het controlelampje brandt rood.

Om het systeem weer in te schakelen, drukt u op de knop ultrasonische/kantelsensor **OFF**.

De kantelsensor wordt ingeschakeld wanneer u het beveiligingssysteemalarm inschakelt, zelfs als u het de laatste keer hebt uitgeschakeld.

### » Kantelsensor\*

Ongeacht of de kantelsensor wel of niet is geactiveerd, kan het beveiligingssysteem alleen worden uitgeschakeld met de afstandsbediening of het sleutellose toegangssysteem, en niet met de sleutel.

U kunt controleren of het beveiligingssysteem van het voertuig is geactiveerd zonder uw medeweten. Als het beveiligingssysteem is geactiveerd, knippert het controlelampje gedurende 5 minuten nadat u het portier ontgrendelt en het systeem uitschakelt.

Als u het voedingsysteem echter inschakelt, en de transmissie in een andere stand dan **P** zet, stopt het controlelampje na 5 seconden met knipperen.

Als de kantelsensor een storing heeft of er een ander probleem is, gaat het controlelampje branden gedurende 5 minuten nadat u het portier ontgrendelt en het systeem uitschakelt.

Als u het voedingsysteem echter inschakelt en de transmissie wordt gewijzigd naar een andere stand dan **P**, wordt het controlelampje uitgeschakeld.

Stel de kantelsensor niet in wanneer het voertuig wordt opgetild of opgekrikt.

## Supervergrendeling\*

De supervergrendelingsfunctie schakelt de vergrendellippen uit op alle portieren.

### ■ De supervergrendelingsfunctie activeren

- Draai de sleutel in het bestuurdersportier binnen vijf seconden tweemaal naar de voorkant van het voertuig.
- Druk tweemaal binnen vijf seconden op de vergrendelingsknop op de afstandsbediening.
- Raak de sensor van de portiervergrendeling op de portierhandgreep aan, of druk tweemaal binnen 5 seconden op de vergrendelingsknop op de achterklep.

### ■ De supervergrendelingsfunctie annuleren

Ontgrendel het bestuurdersportier met de afstandsbediening of het sleutellose toegangssysteem.

### ⌘ Supervergrendeling\*

## ⚠ WAARSCHUWING

Niemand mag zich in het voertuig bevinden bij het instellen van de supervergrendeling. Personen die opgesloten worden in het voertuig lopen de kans ernstig ziek te worden of te sterven van de warmte die gegenereerd wordt in het voertuig, wanneer dit in de zon staat.

Zorg ervoor dat er niemand in het voertuig aanwezig is wanneer u de supervergrendeling instelt.

Als u een portier ontgrendelt met de ingebouwde sleutel terwijl het beveiligingssysteem is ingeschakeld, gaat het alarm af.

\* Niet beschikbaar op alle modellen

## Elektrisch bediende ruiten openen/sluiten

De elektrisch bediende ruiten kunnen met behulp van de portierschakelaars worden geopend en gesloten wanneer de voedingsmodus op AAN staat.

De schakelaars aan de bestuurderszijde kunnen worden gebruikt om alle ruiten te openen en te sluiten. De vergrendelingsknop voor de elektrisch bediende ruiten aan de bestuurderszijde moet zijn uitgeschakeld (controlelampje uit) om de ruiten te openen en te sluiten op een andere plaats dan de bestuurdersstoel.

Wanneer de vergrendelingsknop voor de elektrisch bediende ruiten is ingedrukt, brandt het controlelampje en kunt u enkel de bestuurdersruit bedienen. Schakel de vergrendelingsknop voor de elektrisch bediende ruiten in wanneer er een kind meerrijdt.

» Elektrisch bediende ruiten openen/sluiten

### ⚠ WAARSCHUWING

Wanneer een elektrisch bediende ruit wordt gesloten terwijl iemands handen of vingers ertussen zitten, kan dat ernstig letsel veroorzaken.

Zorg dat de passagiers uit de buurt van de ruiten zijn alvorens deze te sluiten.

**WAARSCHUWING:** Neem altijd de contactsleutel mee wanneer het voertuig alleen of met andere inzittenden wordt achtergelaten.

De elektrisch bediende ruiten kunnen worden bediend tot 10 minuten nadat u de voedingsmodus op VOERTUIG UIT hebt gezet.

Door het bestuurdersportier te sluiten wordt deze functie geannuleerd.

#### Automatisch omkeren

Als een elektrisch bediende ruit tijdens het automatisch sluiten op een obstakel stuit, stopt de beweging en beweegt de ruit in tegenovergestelde richting.

De automatische omkeerfunctie van de bestuurdersruit wordt gedeactiveerd, wanneer de schakelaar omhoog getrokken wordt gehouden.

De automatische omkeerfunctie kan geen obstakels waarnemen wanneer de ruit bijna is gesloten om te zorgen dat deze volledig sluit.

### Ruiten openen/sluiten met de functie voor automatisch openen/sluiten

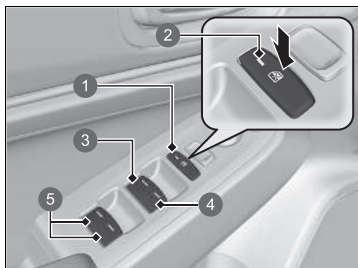

- 1 Vergrendelingsknop van el. bediende ruiten
- 2 Controlelampje
- 3 Schakelaar bestuurdersruit
- 4 Schakelaar voorste passagiersruit
- 5 Schakelaar achterpassagiersruiten

#### Handmatige bediening

**Openen:** Duw de schakelaar rustig naar beneden en houd deze vast tot de gewenste stand is bereikt.

**Sluiten:** Trek de schakelaar rustig terug en houd deze vast tot de gewenste stand is bereikt.

#### Automatische bediening

**Openen:** Druk de schakelaar stevig naar beneden.

**Sluiten:** Trek de schakelaar stevig omhoog.

De ruit wordt volledig geopend of gesloten. Druk de schakelaar even in of trek even aan de schakelaar om de beweging op ieder willekeurig moment te stoppen.

## ■ Openen/sluiten van de ruiten met de afstandsbediening

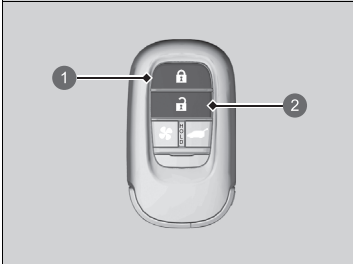

- ① Vergrendelingsknop
- ② Ontgrendelingsknop

**Openen:** Druk op de ontgrendelingsknop, druk vervolgens binnen 10 seconden opnieuw op de ontgrendelingsknop en houd de knop ingedrukt.

**Sluiten:** Druk op de vergrendelingsknop, druk vervolgens binnen 10 seconden opnieuw op de vergrendelingsknop en houd de knop ingedrukt.

Als de ruit halverwege stopt, herhaalt u de procedure.

## ■ Ruiten sluiten met behulp van de sleutel



- ① Sluiten

Vergrendel het bestuurdersportier met de sleutel. Houd binnen 10 seconden nadat de sleutel in de middenstand is gezet de sleutel in de vergrendelde stand.

Laat de sleutel los wanneer de ruit de gewenste stand heeft bereikt. Herhaal dezelfde procedure voor een verdere afstelling.

## ☒ Openen/sluiten van de ruiten met de afstandsbediening

U kunt het openen van de ruiten met de afstandsbediening in- of uitschakelen via het audio-/informatiescherm.

- ☒ **Aanpassen van de voertuiginstellingen**  
BLZ. 331

## Knop POWER

### ■ De voedingsmodus wijzigen

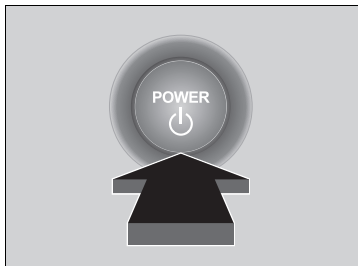

Als u de afstandsbediening bij u hebt en op de knop **POWER** drukt zonder het rempedaal in te trappen, verandert de voedingsmodus in de volgende volgorde: VOERTUIG UIT→ACCESSOIRE→AAN→VOERTUIG UIT.

#### **VOERTUIG UIT:**

De voeding van het voertuig is uitgeschakeld.

#### **ACCESSOIRE:**

Het audiosysteem en sommige accessoires kunnen worden gebruikt.

#### **AAN**

Alle accessoires kunnen worden gebruikt.

### ■ Automatisch voeding uit

Als u het voertuig gedurende 30 tot 60 minuten verlaat met de transmissie in de stand **P** en de voedingsmodus in de stand ACCESSOIRE, gaat het voertuig automatisch in de stand die vergelijkbaar is met VOERTUIG UIT (STUURSLOT) om ontladen van de 12V-accu te voorkomen.

Wanneer het voertuig in deze modus is: Kan het stuurwiel niet worden vergrendeld. Kunt u geen portieren vergrendelen of ontgrendelen met de afstandsbediening of het sleutellose toegangssysteem. Druk tweemaal op de knop **POWER** om de modus in de stand VOERTUIG UIT (STUURSLOT) te zetten.

### ■ Herinnering voedingsmodus

Als u het bestuurdersportier opent in de voedingsmodus ACCESSOIRE, klinkt een waarschuwingspiepton.

### » Knop POWER

Als de afstandsbediening in een opbergkastje of op een andere plaats wordt gelegd waar het signaal van de afstandsbediening kan worden onderbroken, verandert de voedingsmodus mogelijk niet.

U kunt mogelijk niet meer met het voertuig rijden als u de voedingsmodus in de stand ACCESSOIRE of AAN laat staan. Hierdoor loopt de 12V-accu namelijk leeg.

Wanneer de voedingsmodus is ingesteld op AAN, verandert de voedingsmodus in ACCESSOIRE indien de knop **POWER** wordt ingedrukt terwijl de transmissie in een andere stand staat dan **P**.



## ■ Herinnering afstandsbediening



Wanneer de voedingsmodus is ingesteld op een andere modus dan UIT en u de afstandsbediening uit het voertuig haalt en het portier sluit, klinkt er een alarm. Als het alarm blijft klinken, verplaats dan de afstandsbediening.

### ■ Wanneer de voedingsmodus in de stand **ACCESSOIRE** staat

Het alarm klinkt buiten het voertuig.

### ■ Wanneer de voedingsmodus **AAN** is

Een alarm klinkt zowel binnen als buiten het voertuig. Bovendien verschijnt er een waarschuwingslampje op het instrumentenpaneel.

## ☒ Herinnering afstandsbediening

Wanneer de afstandsbediening zich binnen het werkingsbereik van het systeem bevindt en het bestuurdersportier is gesloten, wordt de waarschuwingsfunctie geannuleerd.

Als de afstandsbediening uit het voertuig wordt gehaald nadat het voedingsstelsel is ingeschakeld, kunt u de voedingsmodus niet meer wijzigen of het voedingsstelsel niet opnieuw starten. Zorg er altijd voor dat de afstandsbediening zich in het voertuig bevindt als u de knop **POWER** bedient.

Wanneer de afstandsbediening uit het voertuig wordt verwijderd via een ruit wordt de waarschuwingszoemer niet geactiveerd.

Leg de afstandsbediening nooit op het dashboard of in het handschoenenkastje. Hierdoor kan de waarschuwingszoemer worden geactiveerd. Onder bepaalde andere omstandigheden die kunnen verhinderen dat het voertuig de afstandsbediening lokaliseert, kan de waarschuwingszoemer ook worden geactiveerd wanneer de afstandsbediening binnen het werkingsbereik van het systeem is.

## Verlichting

### ■ Koplampen/Parkeerlichten

De verlichting wordt automatisch ingeschakeld, afhankelijk van de hoeveelheid omgevingslicht. De verlichting kan ook handmatig worden in- en uitgeschakeld.

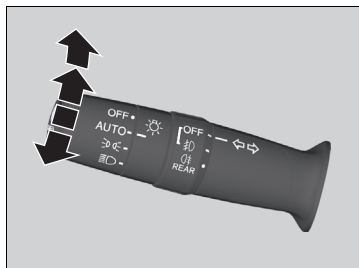

#### ■ Handmatige bediening

##### Koplampen/parkeerlichten:

Draai de lichtschaakelaar naar .

##### Parkeerlichten:

Draai de lichtschaakelaar naar .

##### Koplamp/parkeerlichten uit:

Draai de lichtschaakelaar naar **OFF** en laat deze los terwijl de transmissie in de stand **P** staat en de parkeerrem is ingeschakeld.

► De lichten gaan automatisch weer aan wanneer:

- De verlichtingsschaakelaar opnieuw naar **OFF** wordt gedraaid en losgelaten.
- De transmissie uit de stand **P** wordt gehaald en de parkeerrem wordt vrijgezet.

De buitenverlichting wordt automatisch ingeschakeld wanneer de verlichtingsschaakelaar op **AUTO** staat terwijl de voedingsmodus op AAN staat.

### » Verlichting



Wanneer de lampen zijn ingeschakeld, dan brandt het controlelampje voor de lampen in het instrumentenpaneel.

► **Controlelampje lichten aan** BLZ. 116

De koplampen zijn geschikt voor modellen met het stuur links of rechts. Het is niet nodig om de lampen af te stellen of af te plakken, conform de Dover-richtlijn van UN-richtlijn nr. 48.

### » Koplampen/Parkeerlichten

Wanneer de parkeerlichten zijn ingeschakeld, worden de achterlichten en de kentekenplaatverlichting achter ook ingeschakeld.

Wanneer de verlichtingsschaakelaar in de stand  of  staat en de voeding wordt uitgeschakeld, klinkt er een zoemer wanneer het bestuurdersportier wordt geopend.

Wanneer de verlichtingsschaakelaar in de stand **AUTO** staat en er weinig omgevingslicht is, gaan de koplampen en parkeerlichten aan als u een portier ontgrendelt. Deze worden uitgeschakeld wanneer het portier wordt vergrendeld.

## ■ Grootlicht

Wanneer de koplampen zijn ingeschakeld, duwt u de hendel naar voren. Trek de hendel terug om naar dimlichten terug te gaan.

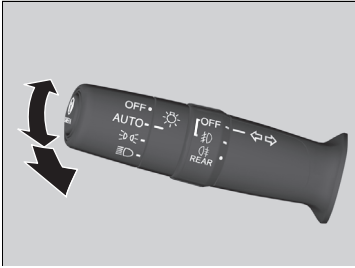

### ■ Grootlicht laten knipperen

Trek de hendel terug om naar grootlicht te gaan.

- Laat de hendel los om naar dimlichten terug te gaan.

## ■ Richtingaanwijzers

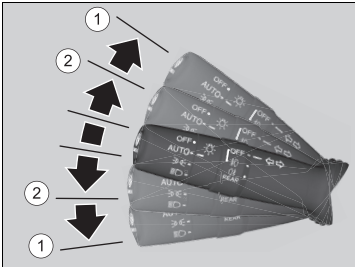

De richtingaanwijzers kunnen worden gebruikt wanneer de voedingsmodus in de stand AAN staat.

### ■ ①: Richtingaanwijzer

Druk de hendel bij het nemen van een afslag omhoog of omlaag, afhankelijk van de richting waarin u wilt gaan, waarna de richtingaanwijzer gaat knipperen.

### ■ ②: Eén-druk-richtingaanwijzer

Als u de hendel licht omhoog of omlaag drukt en loslaat, knipperen de richtingaanwijzers 3 keer.

- Als u de hendel lichtjes in de tegenovergestelde richting duwt tijdens het knipperen, stoppen ze met knipperen.

## ► Koplampen/Parkeerlichten

De verlichtingssensor is aangebracht op de hieronder aangegeven locatie. Dek de verlichtingssensor niet af.

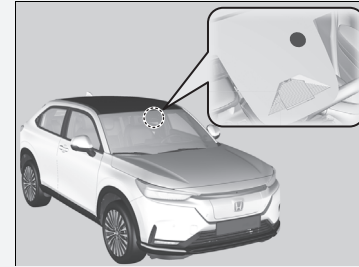

Laat de verlichting niet branden wanneer het voedingsstelsel is uitgeschakeld, omdat dit zal leiden tot ontladen van de 12V-accu.

Als u vermoedt dat de koplampen niet in de juiste stand staan, laat het voertuig dan door een dealer inspecteren.

## ► Richtingaanwijzers

Het controlelampje van de richtingaanwijzer op het instrumentenpaneel knippert wanneer de richtingaanwijzer knippert.

- **Controlelampjes richtingaanwijzers en alarmknipperlichten** BLZ. 115

## ■ Koplampintegratie met wissers

De koplampen worden automatisch ingeschakeld wanneer de wissers meerdere malen binnen een bepaald aantal intervallen worden gebruikt, terwijl de koplampschakelaar in de stand **AUTO** staat.

Als de wissers worden uitgeschakeld, worden de koplampen enkele minuten later automatisch uitgeschakeld.

## ■ Automatische uitschakelfunctie verlichting

De koplampen, alle overige exterieurlichten en de instrumentenpaneelverlichting worden uitgeschakeld 15 seconden nadat u de voedingsmodus op VOERTUIG UIT zet, de afstandsbediening met u meeneemt en het bestuurdersportier sluit.

Als de schakelaar op  staat, blijven de parkeerlichten echter branden.

Als u de voedingsmodus in de stand VOERTUIG UIT zet met de koplampschakelaar ingeschakeld, maar het portier niet opent, gaan de lichten na 10 minuten uit (na 3 minuten als de schakelaar in de stand **AUTO** staat).

De verlichting wordt ingeschakeld wanneer het bestuurdersportier wordt ontgrendeld of geopend. Wanneer het portier wordt ontgrendeld, maar niet binnen 15 seconden wordt geopend, dan wordt de verlichting uitgeschakeld. Als u het bestuurdersportier opent, hoort u een herinneringsgeluid dat u waarschuwt dat de lichten branden.

## » Koplampintegratie met wissers

Deze functie wordt geactiveerd wanneer de koplampen uit zijn in **AUTO**. De helderheid van het instrumentenpaneel verandert niet wanneer de koplampen gaan branden.

Bij weinig omgevingslicht schakelt de automatische verlichtingsregeling de koplampen in, ongeacht het aantal wisslagen.

U kunt de functie koplampintegratie met wissers in- en uitschakelen.

» **Aanpassen van de voertuiginstellingen**  
BLZ. 331

## » Automatische uitschakelfunctie verlichting

U kunt de timer-instelling voor het automatisch uitschakelen van de koplampen wijzigen.

» **Aanpassen van de voertuiginstellingen**  
BLZ. 331

## ■ Mistlampen

De mistlampen kunnen worden gebruikt wanneer de voedingsmodus in de stand AAN staat.

### ■ Mistlampen voor

Kunnen worden gebruikt wanneer de parkeerlichten of koplampen ingeschakeld zijn.

### ■ Mistlamp achter

Kan worden gebruikt wanneer de koplampen of de mistlampen voor ingeschakeld zijn.

### ■ Schakelaar mistlampen vóór en achter

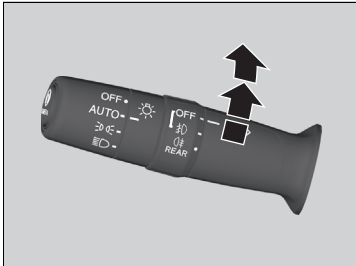

#### De mistlampen vóór inschakelen:

Draai de schakelaar omhoog van de stand **OFF** in de stand . Het controlelampje gaat aan.

#### De mistlampen vóór en achter inschakelen:

Draai de schakelaar één stand naar boven vanaf stand . De controlelampjes en gaan aan.

#### De mistlampen achter inschakelen:

Draai de schakelaar één stand naar boven vanaf de stand en draai vervolgens de schakelaar één stand naar beneden vanaf de stand . Het controlelampje blijft branden.

Om de mistlamp achter uit te zetten, draait u de koplampschakelaar in de stand **OFF**.

## ■ Dagriflicht

Het dagrijlicht gaat aan wanneer aan de volgende voorwaarden is voldaan:

- De voedingsmodus op AAN staat.
- De koplampschakelaar staat in de stand **AUTO**.
- Er is veel omgevingslicht.

Als u de lichtschaakelaar tijdens stilstand van het voertuig naar **OFF** zet en vervolgens loslaat, gaat het dagrijlicht uit. Wanneer de transmissie uit de stand **P** wordt gehaald en de parkeerrem wordt vrijgezet, gaan de lichten weer aan. Ook als u de verlichtingsschaakelaar nogmaals naar **OFF** draait, gaan de lichten weer aan.

## » Dagriflicht

Dagriflicht en parkeerlichten delen dezelfde lichtbron.

Dagriflicht is helderder dan de parkeerlichten.

Het dagrijlicht wordt niet ingeschakeld als de parkeerlichten handmatig zijn ingeschakeld.

## Koplampverstelling

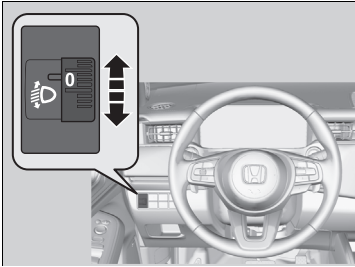

U kunt de verticale hoek van de dimlichten aanpassen wanneer de voedingsmodus in de stand ACCESSOIRE of AAN staat.

Draai aan de regelknop om de juiste hoek van de koplampen te selecteren.

Een hoger cijfer betekent een kleinere hoek.

### ■ De stand van de regelknop kiezen

Raadpleeg de onderstaande tabel voor de juiste knopstand voor de rij- en beladingscondities van het voertuig.

Conditie	Knopstand
Een bestuurder	0
Een bestuurder en een voorpassagier	1
Vijf personen op de voor- en achterstoelen	2
Vijf personen op de voor- en achterstoelen plus bagage in de bagageruimte, binnen de limiet van maximaal toegestane asdruk en voertuiggewicht	3
Een bestuurder plus bagage in de bagageruimte, binnen de limiet van maximaal toegestane asdruk en voertuiggewicht	

## Automatisch grootlicht

De groothoekcamera vóór detecteert de lichtbronnen vóór het voertuig zoals de lichten van een voor- of tegenligger, of straatverlichting. Wanneer u in het donker rijdt, schakelt het systeem automatisch tussen dimlicht en grootlicht, afhankelijk van de situatie.

### Automatisch grootlicht gebruiken

#### Het systeem activeren

Wanneer aan alle volgende voorwaarden is voldaan, gaat het controlelampje voor automatisch grootlicht branden en wordt automatisch tussen grootlicht en dimlicht geschakeld, afhankelijk van de situatie.

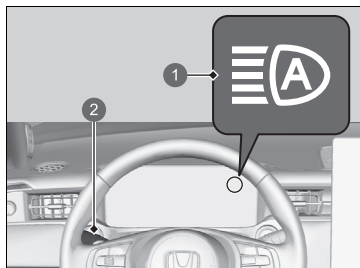

- 1 Controlelampje automatisch grootlicht
- 2 Lichtschakelaar

Als het controlelampje voor automatisch grootlicht niet gaat branden, ook al is aan alle voorwaarden voldaan, voer dan één van de onderstaande procedures uit en het controlelampje gaat branden.

- Trek de hendel naar u toe en laat deze los.
- Draai de lichtschakelaar naar  en vervolgens naar **AUTO**.

### Automatisch grootlicht

Het automatisch grootlicht-systeem werkt niet altijd in elke situatie. Dit systeem is slechts bedoeld als hulp voor de bestuurder. Houd altijd uw omgeving in de gaten en schakel indien nodig handmatig tussen grootlicht en dimlicht.

Het bereik en de afstand waarop de camera kan herkennen, varieert afhankelijk van de omstandigheden rond uw voertuig.

Raadpleeg de volgende informatie met betrekking tot het gebruik van de camera die aan de binnenkant van de voorruit is gemonteerd.

#### Groothoekcamera voorzijde BLZ. 478

Voor een juiste werking van automatisch grootlicht moet u op het volgende letten:

- Plaats geen lichtreflecterend voorwerp op het dashboard.
- Houd de voorruit rondom de camera schoon. Bij het reinigen van de voorruit moet u ervoor zorgen dat u geen voorruitreinigingsmiddel op de cameralens aanbrengt.
- Bevestig geen voorwerpen, stickers of folie op het gebied rondom de camera.
- Raak de cameralens niet aan.

Raadpleeg een dealer wanneer de camera een sterke stoot krijgt of wanneer het gebied rondom de camera reparatie vereist.

#### Systeem automatisch grootlicht uitschakelen

U kunt het automatisch grootlicht-systeem in- en uitschakelen.

#### Aanpassen van de voertuiginstellingen

BLZ. 331



### ■ Automatisch schakelen tussen grootlicht en dimlicht

Wanneer het controlelampje voor automatisch grootlicht brandt, schakelen de koplampen tussen grootlicht en dimlicht onder de volgende voorwaarden.

#### Grootlicht

Aan alle volgende voorwaarden moet worden voldaan voordat het grootlicht wordt ingeschakeld.

- De snelheid van het voertuig is 40 km/h of meer.
- Er zijn geen voor- of tegenliggers met ingeschakelde koplampen of achterlichten.
- Er is weinig straatverlichting langs de weg.



#### Dimlicht

Aan een van de volgende voorwaarden moet worden voldaan voordat het dimlicht wordt ingeschakeld.

- De snelheid van het voertuig is 24 km/h of minder.
- Er is een voor- of tegenligger met ingeschakelde koplampen of achterlichten.
- Er is veel straatverlichting langs de weg.

#### ⊞ Automatisch grootlicht gebruiken

In de volgende gevallen schakelt het automatisch grootlicht-systeem de koplampen mogelijk niet goed of is het schakelmoment gewijzigd. Als het automatisch schakelen niet past bij uw rijstijl, schakel de koplampen dan handmatig.

- De helderheid van de verlichting van de voor- of tegenligger is fel of onvoldoende.
- Zichtbaarheid is laag vanwege het weer (regen, sneeuw, mist, ijs op voorruit enz.).
- Andere lichtbronnen, zoals straatverlichting, elektrische reclameborden en verkeerslichten, verlichten de weg voor u.
- Het lichtniveau van de weg voor u verandert telkens.
- De weg is hobbelig of heeft vele bochten.
- Een voertuig verschijnt plotseling voor u of een voertuig voor u rijdt niet in dezelfde of tegenliggende richting.
- Uw voertuig helt naar achteren met een zware lading achteraan.
- Een verkeersbord, spiegel of ander reflecterend voorwerp voor u reflecteert een sterke lichtbundel op het voertuig.
- De tegenligger verdwijnt vaak onder bomen langs de weg of achter barrières in de middenberm.
- De voor- of tegenligger is een motorfiets, fiets, scootmobiel of ander klein voertuig.

Het automatisch grootlicht-systeem houdt het dimlicht ingeschakeld als:

- Ruitenwissers met hoge snelheid bewegen.
- De camera dichte mist detecteert.

### ■ Handmatig schakelen tussen grootlicht en dimlicht

Als u handmatig wilt schakelen tussen grootlicht en dimlicht, volg dan een van de volgende procedures. Wanneer u dit doet, gaat het controlelampje voor automatisch grootlicht uit en wordt automatisch grootlicht uitgeschakeld.

#### Met behulp van de hendel:

Trek de hendel naar u toe om te knippen met grootlicht en laat los of duw de hendel naar voren in de stand voor grootlicht.

- Om automatisch grootlicht weer in te schakelen, volg u een van de volgende procedures. Het controlelampje voor automatisch grootlicht gaat weer branden.
- Trek de hendel naar u toe en laat deze los.
- Draai de lichtschakelaar naar  en vervolgens naar **AUTO** wanneer de hendel in de stand voor dimlicht staat.

#### Met behulp van de lichtschakelaar:

Draai de lichtschakelaar naar .

- Om automatisch grootlicht weer in te schakelen, draait u de lichtschakelaar naar **AUTO** wanneer de hendel in de stand voor dimlicht staat. Het controlelampje voor automatisch grootlicht gaat branden.

## Ruitenwissers en -sproeiers

### ■ Voorruitwissers/-sproeiers

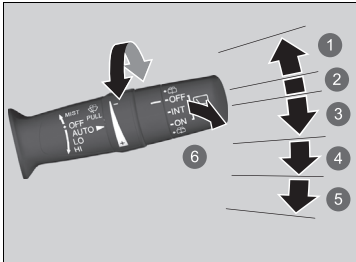

- ① MIST
- ② OFF
- ③ AUTO
- ④ LO: Langzaam wissen
- ⑤ HI: Snel wissen
- ⑥ Sproeier

De voorruitwissers en -sproeiers kunnen worden gebruikt wanneer de voedingsmodus op AAN staat.

#### ■ MIST

De ruitenwissers wisslen snel totdat de hendel wordt losgelaten.

#### ■ Wisserschakelaar (OFF, AUTO, LO, HI)

Beweeg de hendel omhoog of omlaag om de ruitenswiserinstellingen te wijzigen.

#### ■ Sproeier

Sproeit wanneer de hendel naar u toe wordt getrokken.

Wanneer u de hendel langer dan één seconde loslaat, stopt het sproeien, wisslen de ruitenwissers nog twee of drie keer om de voorruit te wisslen en stoppen vervolgens.

### ⊞ Ruitenwissers en -sproeiers

#### ATTENTIE

Gebruik de ruitenwissers niet wanneer de voorruit droog is. Er komen krassen op de voorruit of de rubberen bladen raken beschadigd.

#### ATTENTIE

Schakel de ruitensproeiers uit wanneer er geen ruitensproeiervloeistof op de ruit wordt gespoten. De pomp kan beschadigd raken.

De ruitenswisermotor kan de werking van de motor tijdelijk stoppen om overbelasting te vermijden. De ruitenswissers werken binnen enkele minuten weer normaal.

#### ATTENTIE

In koud weer kunnen de wissers bevroren op de voorruit. Door de ruitenwissers in deze toestand te gebruiken, zouden de ruitenswissers beschadigd kunnen raken. Maak gebruik van de ontwaseming om de voorruit te verwarmen, schakel vervolgens de ruitenwissers in.

Als de wissers stoppen vanwege een obstakel, zoals de ophoping van sneeuw, parkeert u het voertuig op een veilige plek. Zet de wisserschakelaar op **OFF** en zet de voedingsmodus in de stand ACCESSOIRE of VOERTUIG UIT en verwijder vervolgens het obstakel.

## ■ Ruitenwissers met automatisch interval

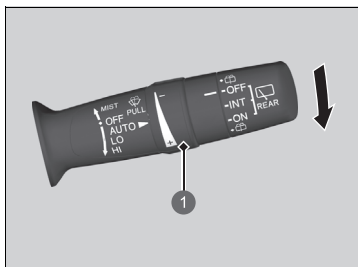

- 1 Afstelring  
-: lage gevoeligheid  
+: hoge gevoeligheid

Wanneer u de hendel naar beneden duwt in de stand **AUTO**, maken de voorruitwissers één wisslag en schakelen dan over naar de automatische stand.

De ruitenwissers werken onderbroken, traag of snel en stoppen in overeenstemming met de hoeveelheid regen die de regensensor detecteert.

### ■ **AUTO-gevoeligheidsaanpassing**

Wanneer de ruitenwisserfunctie is ingesteld op **AUTO**, kunt u de gevoeligheid van de regensensor instellen (met gebruikmaking van de afstelring) overeenkomstig de door u gewenste werking van de ruitenwissers.

## ►► Ruitenwissers met automatisch interval

De regensensor is aangebracht op de hieronder aangegeven locatie.

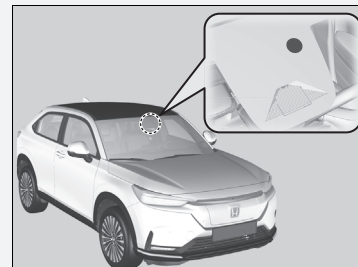

### **ATTENTIE**

**AUTO** moet voorafgaand aan de volgende situaties altijd op **OFF** worden gezet om ernstige schade aan het wissersysteem te voorkomen:

- Reinigen van de voorruit
- Door een wasstraat rijden
- Geen regen

## ■ Achterruitwiser/-sproeier

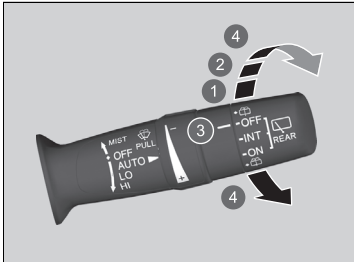

- 1 INT (Interval)
- 2 ON (continu wissen)
- 3 OFF
- 4 Sproeier

De achterruitwiser en -sproeier kunnen worden gebruikt wanneer de voedingsmodus op AAN staat.

### ■ Wisserschakelaar (OFF, INT, ON)

Wijzig de instelling van de wisserschakelaar aan de hand van de hoeveelheid regen.

### ■ Sproeier (☹)

Sproeit wanneer u de schakelaar naar deze stand draait.

Houd de schakelaar vast om de achterruitwiser te activeren en de sproeier te laten sproeien. Wanneer u de schakelaar loslaat, stopt het sproeien en keert de achterruitwiser na een paar wisslagen terug naar de gekozen schakelaarstand.

### ■ Werking tijdens achteruitrijden

Wanneer u de transmissie naar de stand **R** schakelt terwijl de voorruitwissers geactiveerd zijn, werkt de achterruitwiser automatisch als volgt, zelfs al is de schakelaar ervan uitgeschakeld.

Stand voorruitwiser	Werking achterruitwiser
<b>AUTO</b> (Interval)	Interval
<b>LO</b> (Langzaam wissen) <b>HI</b> (Snel wissen)	Continu

## Knop achterruitverwarming/verwarmde buitenspiegel

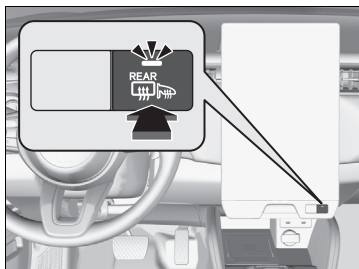

Druk op de knop van de achterruitverwarming en verwarmde buitenspiegel om de achterruit en de spiegels te ontwasemen wanneer de voedingsmodus op AAN staat.

De achterruitverwarming/verwarmde buitenspiegels worden automatisch uitgeschakeld na 10-30 minuten, afhankelijk van de buitentemperatuur. Wanneer de buitentemperatuur echter 0 °C of lager is, wordt deze functie niet automatisch uitgeschakeld.

### ⌘ Knop achterruitverwarming/verwarmde buitenspiegel

Dit systeem verbruikt veel stroom; schakel het dus uit wanneer de ruit is ontwasemd. Gebruik het systeem ook niet gedurende een langere periode terwijl het voedingssysteem is uitgeschakeld. De 12V-accu kan hierdoor worden verzwakt, wat het moeilijk maakt het voedingssysteem in te schakelen.

Wanneer de voedingsmodus op AAN wordt gezet en de buitentemperatuur lager is dan 5 °C, kan de verwarmde buitenspiegel automatisch worden ingeschakeld gedurende 10 minuten.

## Helderheidsregeling

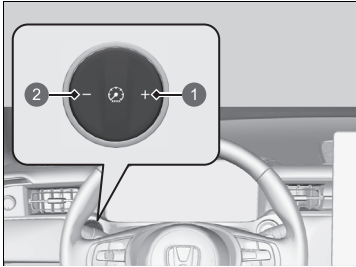

- 1 Knop 
- 2 Knop 

De helderheid van de meter wordt automatisch aangepast, afhankelijk van de hoeveelheid omgevingslicht.

- De helderheid wordt donkerder wanneer er weinig omgevingslicht is.
- De helderheid wordt helderder wanneer er veel omgevingslicht is.

### ■ De helderheid handmatig aanpassen

Wanneer de voedingsmodus in de stand AAN staat, kunt u de knop voor de helderheidsregeling gebruiken om de helderheid van het instrumentenpaneel aan te passen.

**Helderder:** Druk op de knop .

**Dimmen:** Druk op de knop .

- U kunt de instelling zelfs wijzigen als er veel omgevingslicht is, maar de helderheid van de meter verandert niet.

### ■ Controlelampje helderheidsniveau

Het helderheidsniveau wordt tijdens het afstellen aangegeven op de interface voor bestuurdersinformatie.

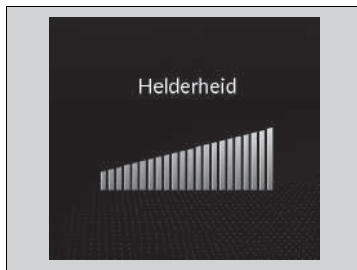

### ☒ Helderheidsregeling

Enkele seconden nadat u de helderheid hebt ingesteld, gaat u terug naar het vorige scherm.

## Het stuurwiel verstellen

De stuurwielhoogte en de afstand van het stuurwiel ten opzichte van het lichaam kunnen worden versteld, zodat het stuurwiel comfortabel kan worden beetgepakt en een correcte rijhouding kan worden aangenomen.

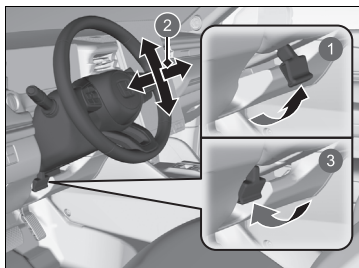

- 1 Ontgrendeling
- 2 Afstellen
- 3 Vergrendelen

1. Trek afstelhendel van het stuurwiel omhoog terwijl het voertuig stilstaat.
  - De afstelhendel van het stuurwiel bevindt zich links onder de stuurkolom.
2. Beweeg het stuurwiel omhoog of omlaag en naar voren of naar achteren.
  - Zorg dat de meters en controlelampjes van het instrumentenpaneel zichtbaar zijn.
3. Duw de afstelhendel van het stuurwiel naar beneden om het stuurwiel in de positie te vergrendelen.
  - Zorg na het verstellen van de positie dat het stuurwiel stevig op zijn plaats is vergrendeld door het stuurwiel omhoog, omlaag, naar voren en naar achteren te bewegen.

### ►► Het stuurwiel verstellen

## ⚠ WAARSCHUWING

Door de stuurwielstand tijdens het rijden te verstellen, kunt u de controle over het voertuig verliezen en ernstig gewond raken bij een aanrijding.

Stel het stuurwiel alleen af wanneer het voertuig stilstaat.



## Achteruitkijkspiegel

Stel de hoek van de achteruitkijkspiegel af wanneer u in de correcte rijkhouding zit.

### ■ Automatische dimfunctie achteruitkijkspiegel\*

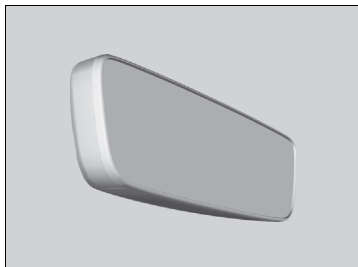

Wanneer u in het donker rijdt, vermindert de automatische dimfunctie van de achteruitkijkspiegel de schittering van de koplampen achter u, op basis van ingangssignalen van de spiegelsensor. Deze functie is altijd actief.

### ⌘Achteruitkijkspiegel

Houd de binnen- en buitenspiegels schoon en afgesteld voor het beste zicht.

Verstel de spiegels voordat u gaat rijden.

➤ **Voorstoelen** BLZ. 210

### ⌘Automatische dimfunctie achteruitkijkspiegel\*

De automatische dimfunctie wordt geannuleerd wanneer de transmissie in de stand **[R]** staat.

## Elektrisch bediende buitenspiegels

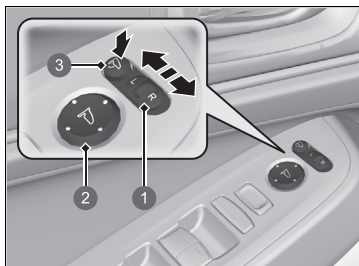

- 1 Keuzeschakelaar
- 2 Instelschakelaar
- 3 Inklapknop voor buitenspiegel

U kunt de buitenspiegels afstellen wanneer de voedingsmodus op AAN staat.

### ■ Spiegelstand instellen

**L/R-keuzeschakelaar:** selecteer de linker- of de rechterspiegel. Zet de schakelaar na het instellen van de spiegel in de middenstand.

**Instelschakelaar spiegelpositie:** Druk de schakelaar naar links, naar rechts, naar boven of naar beneden om de spiegel te bewegen.

### ■ De buitenspiegels in- en uitklappen

Druk op de inklapknop om de buitenspiegels in of uit te klappen.

## ■ Kantelfunctie buitenspiegel bij achteruitrijden

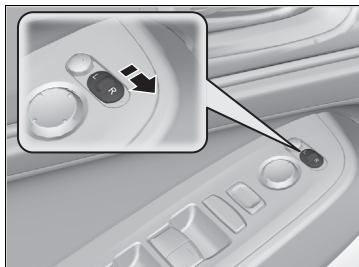

Indien geactiveerd, kantelt de buitenspiegel aan de passagierszijde automatisch naar beneden wanneer de transmissie in de stand **R** wordt gezet; zo wordt de zichtbaarheid aan de passagierszijde bij het achteruitrijden verbeterd. De spiegel keert automatisch terug naar de oorspronkelijke positie wanneer u de transmissie uit **R** schakelt.

Om deze functie te activeren, zet u de voedingsmodus op AAN en schuift u de keuzeschakelaar naar de passagierszijde.

## ■ Functie voor automatisch in- en uitklappen buitenspiegels

### ■ De buitenspiegels inklappen

Druk op de vergrendelingsknop op de afstandsbediening of raak de sensor van de portiervergrendeling op één van de voorportieren aan.

- De spiegels worden automatisch ingeklapt.

### ■ De buitenspiegels uitklappen

Druk op de ontgrendelingsknop op de afstandsbediening of pak de portierhandgreep van een van de voorportieren vast.

- De spiegels worden automatisch uitgeklaapt.

## ⌘ Functie voor automatisch in- en uitklappen buitenspiegels

De buitenspiegels kunnen niet automatisch worden uitgeklaapt als deze werden ingeklapt met de inklapknop.

U kunt de functie automatisch inklapbare buitenspiegel in- en uitschakelen.

### ⌘ Aanpassen van de voertuiginstellingen

BLZ. 331

De buitenspiegels worden niet automatisch ingeklapt wanneer u de portieren vergrendelt van binnen uit het voertuig met de vergrendelingsknop of de hoofdschakelaar portiervergrendeling.

## Voorstoelen

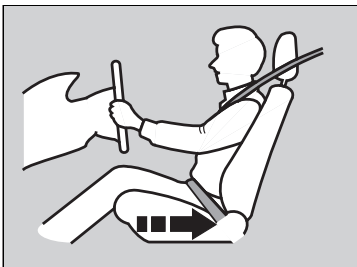

Beweeg terug om voldoende ruimte te geven.

Schuif de bestuurdersstoel zo ver mogelijk naar achteren, maar zodanig dat u de volledige controle over het voertuig behoudt. U moet rechtop kunnen zitten met uw rug tegen de rugleuning, de pedalen voldoende kunnen intrappen zonder naar voren te leunen en het stuurwiel comfortabel kunnen beetpakken. De passagiersstoel moet op dezelfde manier worden versteld, zodat de afstand tot de voorste airbag in het dashboard zo groot mogelijk is.

### » Stoelen

Voer stoelafstellingen altijd door voordat met het voertuig wordt gereden.

### » Voorstoelen

## **⚠ WAARSCHUWING**

Te ver naar voren leunen in een voertuig met frontale airbags kan in ernstig of fataal letsel resulteren wanneer de airbags worden opgeblazen.

Blijf uit de buurt van de voorste airbag; ga dus zo ver naar achteren zitten als praktisch mogelijk is, terwijl controle over het voertuig wordt behouden.

Naast dat u de stoelen kunt verstellen, kunt u ook het stuurwiel omhoog en omlaag, naar voren en naar achter verstellen. Laat ten minste 25 cm tussen het midden van het stuurwiel en de borst.

## ■ De zitplaatsen verstellen

### ■ De elektrisch bediende voorstoelen verstellen

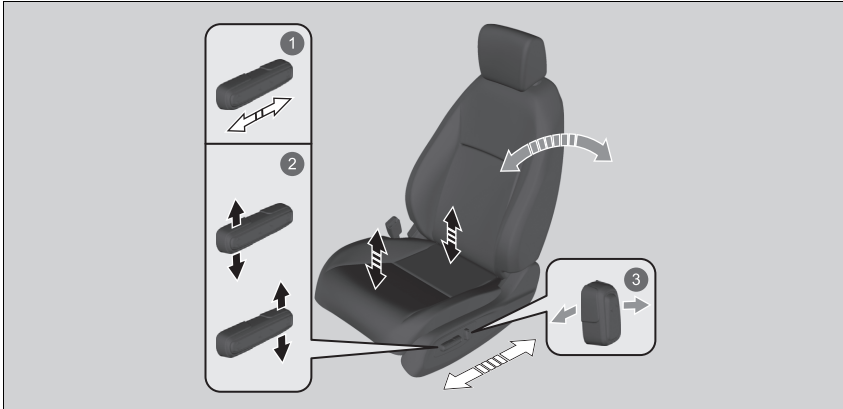

#### 1 Horizontale positie verstellen

Verschuif de hendel om de stoel te verplaatsen.

#### 2 Hoogteverstelling (alleen bestuurderszijde)

Trek aan de hendel of duw deze naar beneden om de stoel te verhogen of te verlagen.

#### 3 Rugleuninghoek verstellen

Duw de hendel naar voren of trek hem naar achteren om de hoek te wijzigen.

### ■ De handmatig bediende voorstoelen verstellen

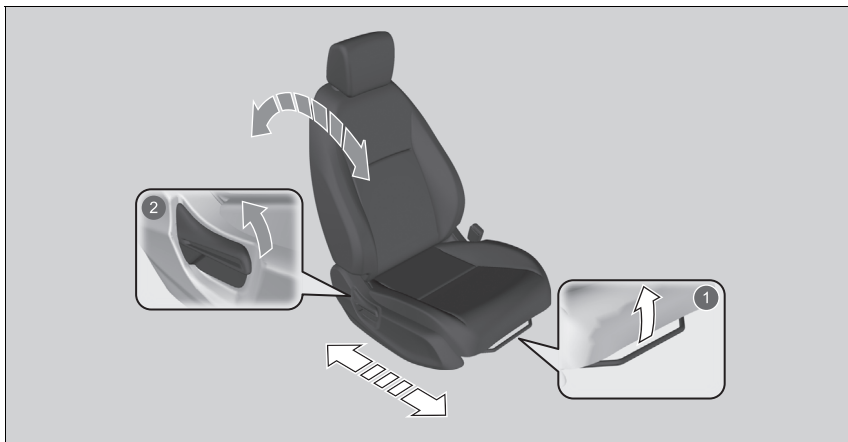

#### 1 Horizontale positie verstellen

Trek aan de stang om de stoel te bewegen, laat vervolgens de stang los.

#### 2 Rugleuninghoek verstellen

Trek de hendel omhoog om de hoek te wijzigen.

### ►► De handmatig bediende voorstoelen verstellen

Wanneer een stoel eenmaal correct is afgesteld, wiegt u deze naar voren en naar achteren om er zeker van te zijn dat de stoel op zijn plaats bevestigd is.

## ■ Rugleuningen verstellen

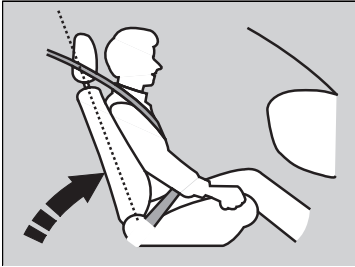

Zet de rugleuning van de bestuurdersstoel in een comfortabele, rechtstandige positie en zorg daarbij voor voldoende ruimte tussen uw borstkas en de afdekking van de airbag in het midden van het stuurwiel.

De passagier op de voorstoel moet ook zijn/haar rugleuning instellen op een comfortabele maar wel rechte stand.

Wanneer u de rugleuning zo ver achterover zet dat de schouderband van de veiligheidsgordel u niet meer omsluit, zal de gordel u minder bescherming bieden. Bovendien zou u bij een botsing onder de gordel door kunnen glijden en zich kunnen verwonden. Hoe verder u de rugleuning achterover zet, hoe meer risico u neemt.

## ▣ Rugleuningen verstellen

### ⚠ WAARSCHUWING

Door de rugleuning te ver naar achteren te plaatsen, neemt de kans op ernstig of dodelijk letsel bij een ongeval toe.

Zet de rugleuning rechtop en zit met uw rug tegen de rugleuning.

Leg geen kussen of ander voorwerp tussen de rugleuning en uw rug.

Doet u dit wel, dan werken de veiligheidsgordel of de airbag wellicht niet goed meer.

Als u niet op voldoende afstand van het stuurwiel kunt zitten en toch nog de besturingselementen kunt bedienen, kunt u nagaan of aanpassingen aan de bestuurdersstoel misschien helpen.

## Achterstoelen

### ■ Achterbank neerklappen

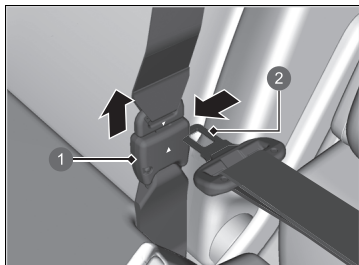

- 1 Ankeresp
- 2 Vergrendeltong

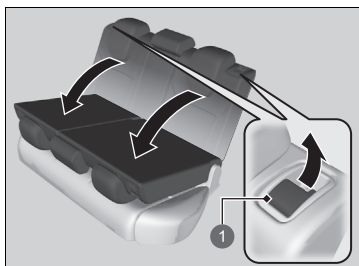

- 1 Ontgrendelingshendel

1. Berg eerst de middelste veiligheidsgordel op. Steek de vergrendeltong in de sleuf aan de zijkant van de ankeresp.
2. Laat de veiligheidsgordel aanspannen in de houder in het plafond.  
**Veiligheidsgordel met afneembare verankering** BLZ. 54
3. Zet de hoofdsteun van de achterbank in de laagste positie.

4. Trek aan de ontgrendelingshendel en klap de stoel neer.

### » Achterbank neerklappen

## ⚠ WAARSCHUWING

Zorg ervoor dat de rugleuningen veilig vergrendeld zijn vóór het rijden.

De achterste rugleuningen kunnen neergeklapt worden om grotere voorwerpen in de bagageruimte te kunnen vervoeren.

Wanneer de rugleuning weer in de originele positie wordt gezet, dient deze stevig naar achteren te worden geduwd. Zorg er ook voor dat alle achterste veiligheidsgordels op de voorkant van de rugleuning geplaatst worden.

**Let op dat alle voorwerpen in de bagageruimte of voorwerpen die door de opening uitsteken tot op de achterbank, stevig zijn vastgezet. Losliggende voorwerpen kunnen bij plotseling hard remmen naar voren geslingerd worden.**



## Herinnering achterbank

Wanneer u het voertuig verlaat, waarschuwt deze functie u voor passagiers of voorwerpen die mogelijk op de achterbank zijn achtergebleven. De functie wordt geactiveerd wanneer de voedingsmodus wordt ingesteld op VOERTUIG UIT als de achterportieren werden geopend vlak voor of nadat de voedingsmodus werd ingesteld op AAN.

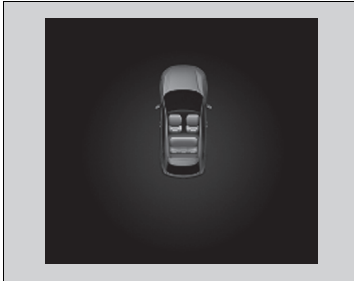

Er verschijnt een herinnering op de interface voor bestuurdersinformatie en er klinkt een waarschuwingssignaal wanneer de voedingsmodus wordt ingesteld op VOERTUIG UIT.

### » Herinnering achterbank

Wanneer de voedingsmodus in de stand VOERTUIG UIT staat, wordt de herinnering kort weergegeven en wordt de functie uitgeschakeld.

De herinnering werkt niet als de voedingsmodus niet binnen 10 minuten nadat de achterportieren zijn geopend en gesloten in de stand AAN wordt gezet.

Het systeem detecteert geen passagiers op de achterbank. In plaats daarvan kan het detecteren wanneer een achterportier wordt geopend en gesloten, wat aangeeft dat er iets op de achterbank aanwezig is.

U kunt de melding uitschakelen.

#### » Aanpassen van de voertuiginstellingen

BLZ. 331

## Een juiste zithouding aannemen

Nadat alle inzittenden hun stoel en hoofdsteun hebben afgesteld en hun veiligheidsgordel hebben omgedaan, is het van groot belang dat ze rechtop blijven zitten, goed naar achteren in hun stoel en met de voeten op de vloer, totdat het voertuig veilig is geparkeerd en de voedingsmodus in uitgeschakelde stand staat.

Zitten in een ongebruikelijke houding kan bij een aanrijding leiden tot letsel. Iemand die in het voertuig voorovergebogen, zijwaarts of met een been of beide benen omhoog zit of onderuitgezakt ligt, neemt onnodig risico.

Bovendien kan een inzittende die niet op de juiste plaats op de voorstoel zit, ernstig of dodelijk gewond raken bij een aanrijding, doordat hij of zij door het voertuig wordt geslingerd of wordt geraakt door een opblazende frontale airbag.

►► Een juiste zithouding aannemen

### **⚠ WAARSCHUWING**

Zitten in een ongebruikelijke houding kan bij een aanrijding gevaar voor ernstig of fataal letsel opleveren.

Zit altijd rechtop, goed naar achteren in de stoel met de voeten op de vloer.

## Hoofdsteunen

Het voertuig is uitgerust met hoofdsteunen op alle stoelposities.

### ■ Afstellen van de hoofdsteenposities voorin

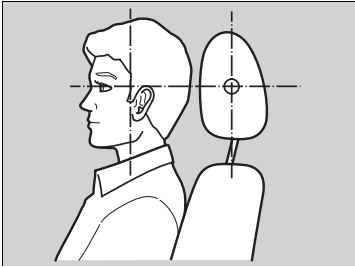

Positioneer uw hoofd in het midden van de hoofdsteen.

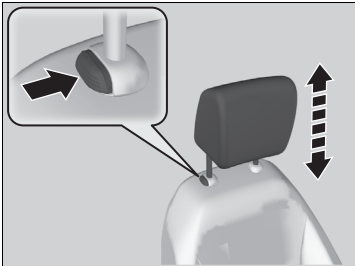

Hoofdsteunen bieden de beste bescherming tegen whiplash en ander letsel door aanrijdingen van achteren, wanneer het midden van het hoofd van de inzittende tegen het midden van de hoofdsteen rust. De bovenzijde van de oren van de inzittende moet gelijk liggen met het midden van de hoofdsteen.

**Hoofdsteen omhoog brengen:** Trek de hoofdsteen omhoog.

**Hoofdsteen omlaag brengen:** Duw de hoofdsteen naar beneden terwijl u de ontgrendelingsknop indrukt.

► Afstellen van de hoofdsteenposities voorin

## ⚠ WAARSCHUWING

Verkeerd afgestelde hoofdsteunen werken niet effectief en kunnen bij een ongeval leiden tot ernstig letsel.

Controleer voordat u gaat rijden of de hoofdsteunen aanwezig zijn en in de juiste positie staan.

Voor een correcte werking van het hoofdsteensysteem:

- Hang geen voorwerpen aan de hoofdsteunen of aan de stangen daarvan.
- Plaats geen voorwerpen tussen een inzittende en de rugleuning.
- Installeer elke hoofdsteen op de juiste locatie.

### ■ Positie hoofdsteun achterbank verstellen

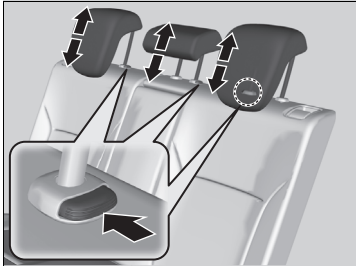

Een passagier die op de achterbank zit, moet, voordat het voertuig gaat rijden, de hoogte van de hoofdsteun instellen op de juiste stand.

**Hoofdsteun omhoog brengen:**

Trek de hoofdsteun omhoog.

**Hoofdsteun omlaag brengen:**

Duw de hoofdsteun naar beneden terwijl u de ontgrendelingsknop indrukt.

### ►► Positie hoofdsteun achterbank verstellen

Als u de hoofdsteun op de achterbank gebruikt, trekt u de hoofdsteun naar de hoogste stand. Gebruik de hoofdsteun op deze plaatsen niet in een lagere stand.



## ■ De hoofdsteunen verwijderen en aanbrengen

Hoofdsteunen kunnen worden verwijderd voor reinigings- of reparatiewerkzaamheden.

### **De hoofdsteun verwijderen:**

Trek de hoofdsteun zo ver mogelijk omhoog. Druk vervolgens op de ontgrendelingsknop en trek de hoofdsteun er omhoog uit.

### **De hoofdsteun terugplaatsen:**

Steek de stangen van de hoofdsteun terug op hun plaats en stel de hoofdsteun op de juiste hoogte af terwijl u de ontgrendelingsknop indrukt. Controleer of de steun goed is vergrendeld door hem iets omhoog te trekken.

## ⌘ De hoofdsteunen verwijderen en aanbrengen

### **⚠ WAARSCHUWING**

Het niet aanbrengen of niet correct aanbrengen van de hoofdsteunen kan leiden tot ernstig letsel bij een aanrijding.

Plaats de hoofdsteunen voor het rijden altijd terug.

## Armsteun

### ■ De armsteun van de voorstoel gebruiken

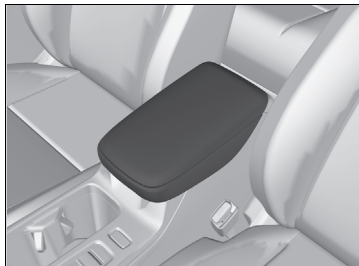

Het consoledeksel kan als armsteun worden gebruikt.

### ■ De armsteun van de achterbank gebruiken

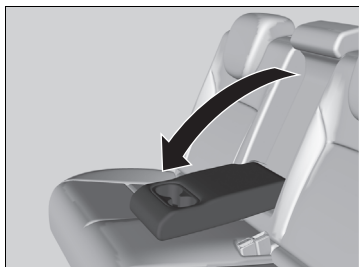

Trek de armsteun in het midden van de rugleuning naar beneden.

## Interieurverlichting

### Schakelaars interieurverlichting

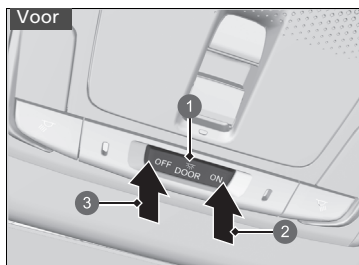

- 1 Stand voor portieractivering
- 2 ON
- 3 OFF

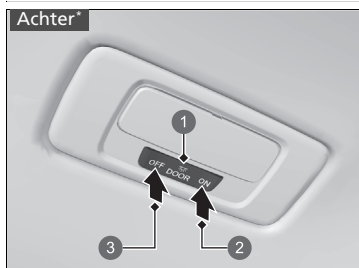

- 1 Stand voor portieractivering
- 2 ON
- 3 OFF

#### ■ ON

De interieurverlichting gaat branden bij geopende of gesloten portieren.

#### ■ Portieractivering

De interieurverlichting gaat automatisch branden in de volgende gevallen:

- Wanneer één of meer portieren zijn geopend.
- Wanneer u het bestuurdersportier ontgrendelt.
- Wanneer de voedingsmodus in de stand VOERTUIG UIT staat.

#### ■ OFF

De interieurverlichting blijft uit bij geopende of gesloten portieren.

### ☒ Schakelaars interieurverlichting

In de stand voor portieractivering dooft de interieurverlichting langzaam en gaat deze ongeveer 30 seconden nadat de portieren zijn gesloten uit.

De verlichting gaat na ongeveer 30 seconden uit in de volgende gevallen:

- Wanneer u het bestuurdersportier ontgrendelt zonder het te openen.
- Wanneer u de voedingsmodus in de stand VOERTUIG UIT zet zonder een portier te openen.

De dimtijd van de interieurverlichting kan worden gewijzigd.

#### ☒ Aanpassen van de voertuiginstellingen BLZ. 331

De interieurverlichting gaat onmiddellijk uit in de volgende gevallen:

- Wanneer u het bestuurdersportier vergrendelt.
- Wanneer u het bestuurdersportier vergrendelt in de stand ACCESSOIRE.
- Wanneer u de voedingsmodus in de stand AAN zet.

Laat bij een uitgeschakeld voedingsstelsel de interieurverlichting niet gedurende een langere periode branden, om te voorkomen dat de 12V-accu leegloopt.

Wanneer u een portier open laat in de stand VOERTUIG UIT, gaat de interieurverlichting na ongeveer 15 minuten uit.

## ■ Schakelaars kaartleeslampje

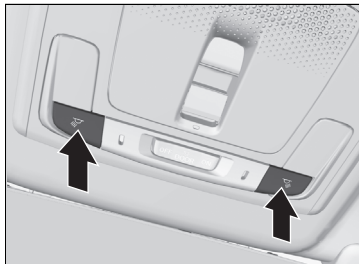

### ■ Voorstoel

De kaartleeslampjes kunnen worden in- en uitgeschakeld door op de knoppen te drukken.

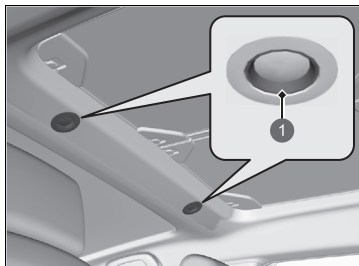

### ■ Achterbank\*

De kaartleeslampjes kunnen worden in- en uitgeschakeld door de kaartleeslampjes aan te raken.

1 Tik

## ►► Schakelaars kaartleeslampje

Wanneer de schakelaar van de interieurverlichting voorin in de stand voor portieractivering staat en een van de portieren is geopend, dooft het kaartleeslampje niet wanneer u op de knoppen drukt of de kaartleeslampjes achter\* aanraakt.



## ■ Verlichting bagageruimte

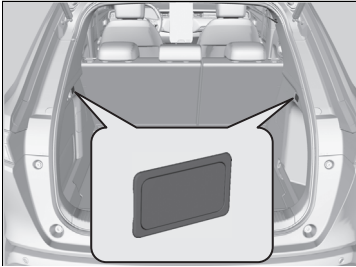

De bagageruimteverlichting wordt ingeschakeld wanneer u de achterklep opent.

## Opbergvakken

### ■ Handschoenenkastje

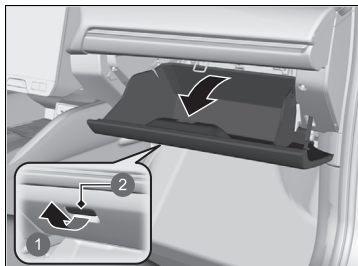

Open het handschoenenkastje door aan de hendel te trekken.

- 1 Trekken
- 2 Hendel

### ■ Console-opbergvak

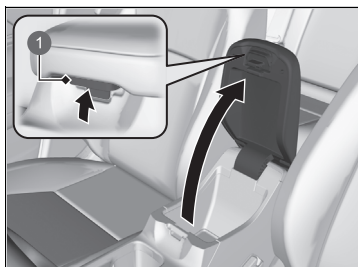

Trek aan de knop om het consolevak te openen.

- 1 Knop

### » Handschoenenkastje

## ⚠ WAARSCHUWING

Een open handschoenenkastje kan tijdens een aanrijding ernstig letsel aan uw passagier toebrengen, ook al maakt deze gebruik van de veiligheidsgordel.

Houd tijdens het rijden het handschoenenkastje steeds gesloten.

## ■ Drinkhouders

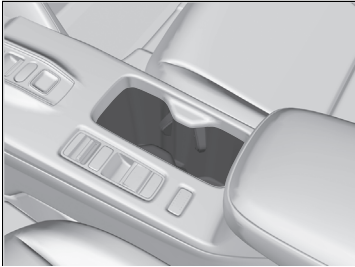

### ■ Drinkhouders voorstoel

Bevinden zich in de console tussen de voorstoelen.

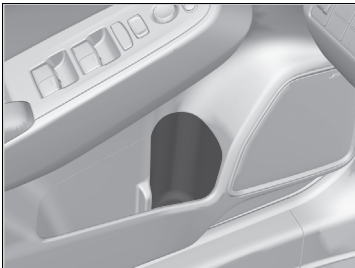

### ■ Drinkhouders voorportier

Bevinden zich in de zijvakken van beide voorportieren.



### ■ Drinkhouders achterportier

Bevinden zich op beide achterportieren.

## »» Drinkhouders

### ATTENTIE

Gemorste vloeistoffen kunnen de stoelbekleding, de vloerbedekking en elektrische onderdelen in het voertuig beschadigen.

Wees voorzichtig bij gebruik van de drinkhouders. Als u hete drank morst, kunt u brandwonden oplopen.



#### ■ Drinkhouders achterbank

Klap de armsteun naar beneden om de drinkhouders van de achterbank te gebruiken.

#### ■ Jashaakjes



Op de handgrepen linksachter en rechtsachter zijn jashaakjes aangebracht.

#### ▣ Jashaakjes

De jashaakjes zijn niet ontworpen voor grote of zware voorwerpen.

## ■ Bevestigingspunten voor sjorbanden

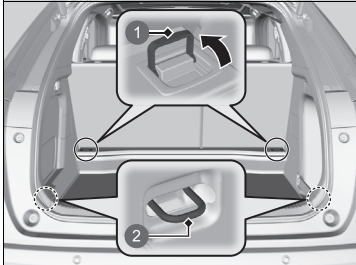

De bevestigingspunten in de vloer van de bagageruimte kunnen worden gebruikt voor de bevestiging van een net voor het vastzetten van voorwerpen.

- ① Bevestigingspunten
- ② Bevestigingspunten\*

## ■ Bagagehaak

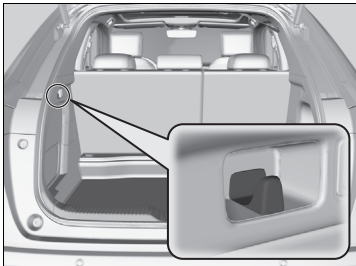

De bagagehaak in de bagageruimte kan worden gebruikt om lichte voorwerpen op te hangen.

## ▣ Bevestigingspunten voor sjorbanden

Pak onder het rijden geen voorwerpen uit de bagageruimte. Losliggende voorwerpen kunnen letsel veroorzaken wanneer u hard moet remmen.

## ▣ Bagagehaak

### ATTENTIE

Hang geen grote voorwerpen of voorwerpen die meer dan 3 kg wegen aan de bagagehaak aan de zijkant. Door zware of grote voorwerpen op te hangen, kan de haak beschadigd worden.

\* Niet beschikbaar op alle modellen

## ■ Gebied voor bagageopslag

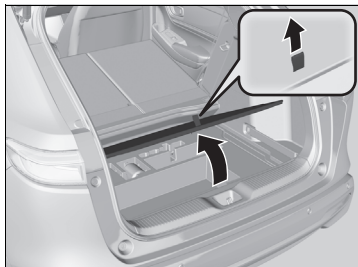

Duw de achterstoelen naar voren en de vloerafdekking in de bovenste stand om grotere items in de bagageruimte te kunnen plaatsen.

1. Achterstoelen neerklappen.

► **Achterbank neerklappen** BLZ. 214

2. Trek aan de riem en open de afdekking van de bagageruimtevloer.

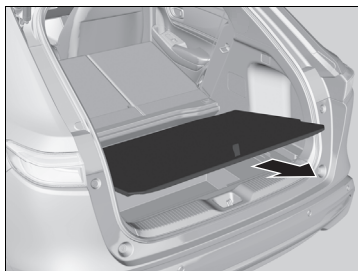

3. Trek de vloerafdekking naar u toe.

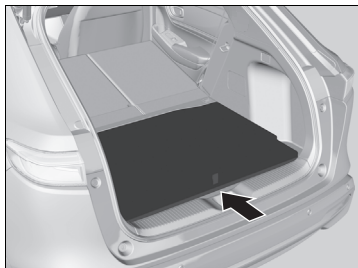

4. Duw de vloerafdekking in de bovenste stand.

## ■ Opbergruimte onder de vloer

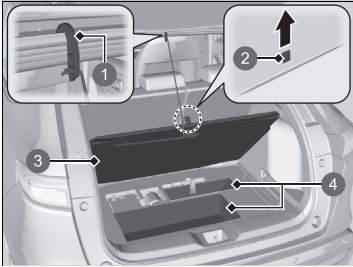

- ① Haak
- ② Riem
- ③ Afdekking van de bagageruimtevloer
- ④ Vloerkastje bagageruimte

1. Trek aan de riem en open de afdekking van de bagageruimtevloer.
2. Pak de haak en hang hem op in de opening van de achterklep.

## ☒ Opbergruimte onder de vloer

### ⚠ WAARSCHUWING

Tijdens het rijden mag u geen pakketten naar buiten trekken of naar binnen duwen.

Dit kan leiden tot een ongeval of letsel bij plotseling remmen.

**Rijd niet met het deksel omhoog geklapt.**

Dit kan leiden tot een ongeval of letsel bij plotseling remmen.

## ■ Bagageruimteafdekking

De afdekking van de bagageruimte kan worden verwijderd voor meer bagageruimte.

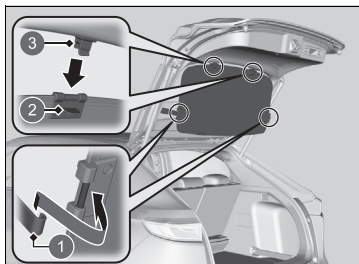

- 1 Haken
- 2 Lip
- 3 Geleider

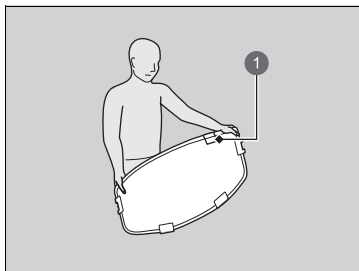

- 1 Label

### ■ Bagageruimteafdekking verwijderen

1. Open de achterklep.
2. Verwijder de kofferruimteafdekking van de haken aan beide zijden.
3. Verwijder de afdekking van de geleider terwijl u de lip ingedrukt houdt.

Voer deze procedure in omgekeerde volgorde uit om de bagageruimteafdekking te monteren.

Zorg na het monteren van de bagageruimteafdekking dat deze stevig is vergrendeld.

### ■ Kofferruimteafdekking opbergen

1. Houd de hoek bij het label op de afdekking vast.

## ►► Bagageruimteafdekking

Plaats geen voorwerpen op de bagageruimteafdekking en stapel voorwerpen in de bagageruimte niet hoger dan de bovenrand van de rugleuning. Ze zouden uw zicht kunnen belemmeren en door het voertuig kunnen worden geslingerd bij een botsing of plotselinge stop.

Wanneer u de kofferruimteafdekking verwijdert, moet u deze stevig met uw handen vasthouden, omdat deze los kan schieten. Controleer de omgeving zorgvuldig en open de afdekking langzaam terwijl u deze met beide handen stevig vasthoudt.



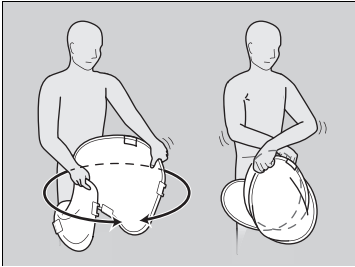

2. Houd beide hoeken van de kofferruimteafdekking vast en kruis uw armen over elkaar om de afdekking op te vouwen.

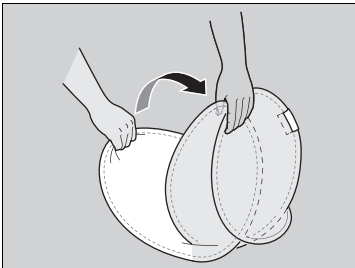

3. Zorg ervoor dat beide ronde helften op elkaar liggen.



4. Berg de kofferruimteafdekking op in het opbergvak in de rugleuning van de voorstoel terwijl u deze stevig met de hand bij elkaar houdt.

## Overige comfortvoorzieningen in interieur

### ■ Accessoiresvoeding

De accessoiresvoeding kan worden gebruikt wanneer de voedingsmodus in de stand ACCESSOIRE of AAN staat.

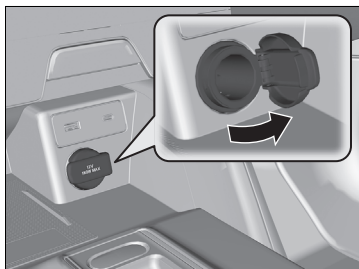

### ■ Consolepaneel

Open de klep om de voeding te gebruiken.

### » Accessoiresvoeding

#### ATTENTIE

Steek geen voertuiganstekerelement in de voeding. Dit kan tot oververhitting van de accessoiresvoeding leiden.

De accessoiresvoeding kan 12V-gelijkstroom leveren voor de stroomvoorziening van accessoires die 180 watt (15 ampère) of minder aan stroom verbruiken.

Om ontladen van de 12V-accu te voorkomen mag de accessoiresvoeding alleen worden gebruikt bij een ingeschakeld voedingsstelsel.

Wanneer de accessoiresvoeding niet in gebruik is, sluit u het klepje om te voorkomen dat er kleine vreemde voorwerpen in de accessoiresvoeding terechtkomen.

## ■ Draadloze oplader

Voor gebruik van de draadloze oplader moet de voedingsmodus ACCESSOIRE of AAN zijn. Laad een apparaat dat geschikt is voor Qi draadloos opladen als volgt op via het gedeelte dat is aangegeven met de markering :

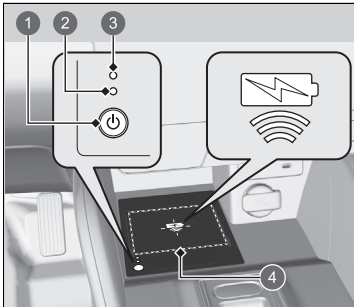

- 1 Knop  (Aan/uit)
- 2 Groen controlelampje
- 3 Amber controlelampje
- 4 Laadgebied

1. Druk de knop  (Aan/uit) in om het systeem in en uit te schakelen.
  - Wanneer het systeem wordt ingeschakeld, gaat het groene controlelampje branden.
2. Plaats het apparaat dat u wilt opladen op het laadstation.
  - Het systeem begint het apparaat automatisch op te laden en het amber controlelampje gaat branden.
  - Verzekert u ervan dat het apparaat compatibel is met het systeem, en dat de oplaadbare zijde in het midden van het laadgebied is geplaatst.
3. Wanneer het opladen is voltooid, gaat het groene controlelampje branden.
  - Afhankelijk van het apparaat blijft het amber controlelampje branden.

## ►► Draadloze oplader

### ▲ LET OP

**Metalen voorwerpen tussen het laadblok en het te laden apparaat worden heet en kunnen brandwonden veroorzaken.**

- Verwijder altijd vreemde voorwerpen van het laadblok voordat u het apparaat gaat opladen.
- Zorg dat het oppervlak stofvrij is en geen vuil bevat voordat u gaat opladen.
- Mors geen vloeistoffen (water, dranken, enz.) op de oplader en het apparaat.
- Gebruik geen olie, vet, alcohol, benzine of verdunner om het oplaadblok te reinigen.
- Dek het systeem niet af met doeken, kleding of andere voorwerpen tijdens het opladen enz.
- Vermijd het gebruik van spuitbussen die in contact kunnen komen met het oppervlak van het laadblok.

Dit systeem verbruikt veel stroom. Gebruik het systeem niet gedurende een langere periode wanneer het voedingsstelsel is uitgeschakeld. De 12V-accu kan hierdoor worden verzwakt, wat het moeilijk maakt het voedingsstelsel in te schakelen.

Raadpleeg de gebruikershandleiding van het compatibele apparaat dat u wilt opladen wanneer u de draadloze oplader gebruikt.

 wordt weergegeven op het audio-/informatiescherm wanneer het apparaat wordt opgeladen met de draadloze oplader.

■ **Wanneer het apparaat niet begint op te laden**

Pas een van de oplossingen in de volgende tabel toe.

Controlelampje		Oorzaak	Oplossing
Groen en amber	Knippert gelijktijdig	Er is een obstakel tussen het laadgebied en het apparaat.	Verwijder het obstakel.
		Het apparaat bevindt zich niet binnen het laadgebied.	Pak het apparaat op en plaats het opnieuw in het midden van het laadgebied met de aanduiding  .
		De temperatuur van het laadgebied van de draadloze oplader neemt toe.	Stop het opladen van het apparaat tijdelijk. Wacht tot de temperatuur is gedaald en probeer het apparaat opnieuw op te laden.
Amber	Knipperend	De draadloze oplader is defect.	Neem contact op met een dealer voor reparatie.

►► Draadloze oplader

De draadloze oplader ondersteunt maximaal 15 W, maar de oplaadsnelheid is afhankelijk van het apparaat en andere omstandigheden.

**ATTENTIE**

Plaats geen magnetische opnamemedia of precisie-apparaten binnen het laadgebied tijdens het opladen. De gegevens op uw kaarten zoals creditcards kunnen verloren gaan vanwege het magnetische effect. Ook precisie-apparaten zoals horloges kunnen worden beïnvloed.

De merken "Qi" en  zijn gedeponeerde handelsmerken in eigendom van Wireless Power Consortium (WPC).

In de volgende gevallen kan het opladen worden beëindigd of niet worden gestart:

- Het apparaat is al volledig opgeladen.
- De temperatuur van het apparaat is extreem hoog tijdens het opladen.
- U bevindt zich op een plaats waar sterke elektromagnetische golven of geluiden worden uitgezonden, bijvoorbeeld tv-zenders, elektriciteitscentrales of tankstations.
- Het apparaat heeft een afdekking, behuizing of accessoires die niet geschikt zijn voor draadloos opladen.

Een apparaat kan mogelijk niet worden opgeladen als de grootte of de vorm van het apparaat niet geschikt is voor gebruik met het laadgebied.

Niet alle apparaten zijn compatibel met dit systeem.

Tijdens het opladen is het normaal dat het laadgebied en het apparaat warm worden.

#### ► Draadloze oplader

Het laden kan kort worden onderbroken wanneer:

- Alle portieren of de achterklep worden gesloten - om problemen met de juiste werking van het sleutelloze toegangssysteem te voorkomen.
- De positie van het apparaat wordt gewijzigd.

Laad niet meer dan één apparaat tegelijk op binnen een laadgebied.



Risico van verbranding:

Metalen voorwerpen geplaatst tussen het laadblok en het apparaat kunnen heet worden.

Als het apparaat te heet wordt en de beveiligingsfunctie van de batterij wordt geactiveerd, wordt het apparaat mogelijk extreem langzaam of niet meer opgeladen. De temperatuur waarbij de beveiligingsfunctie van de batterij wordt geactiveerd, is afhankelijk van het apparaat.

### ■ Stuurwielverwarming\*

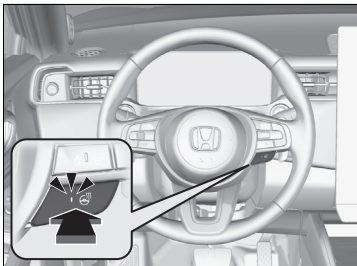

De voedingsmodus moet AAN zijn om de stuurwielverwarming te gebruiken.

Druk op de knop aan de onderzijde van het stuurwiel.

Wanneer een comfortabele temperatuur is bereikt, drukt u opnieuw op de knop om de stuurwielverwarming uit te schakelen.

De stuurwielverwarming wordt uitgeschakeld telkens wanneer u het voedingssysteem inschakelt, zelfs als u deze tijdens de laatste rit met uw voertuig hebt ingeschakeld.

### ►► Stuurwielverwarming\*

Gebruik de stuurwielverwarming niet continu wanneer het voedingssysteem uitgeschakeld is. Onder dergelijke omstandigheden kan de 12V-accu zwakker worden, waardoor het moeilijk is het voedingssysteem in te schakelen.

## ■ Verwarming voorstoelen



De stoelverwarming kan worden gebruikt wanneer de voedingsmodus in de stand AAN staat.



1 Pictogram stoelverwarming

Pictogram stoelverwarming aanraken:

Eenmaal: de instelling HI (drie controlelampjes branden)

Tweemaal: de instelling MID (twee controlelampjes branden)

Driemaal: de stand LO (één controlelampje aan)

Viermaal: de instelling UIT (er branden geen controlelampjes)

Wanneer de voedingsmodus in de stand AAN wordt gezet nadat deze werd uitgeschakeld, wordt de vorige instelling gehandhaafd.

## ► Verwarming voorstoelen

### ⚠ WAARSCHUWING

Bij het gebruik van de stoelverwarming kunnen door hitte brandwonden ontstaan.

Personen met een verminderd vermogen om temperatuur waar te nemen (bijv. personen met suikerziekte, beschadiging van de zenuwen van de onderste ledematen of verlamming) of met een gevoelige huid worden afgeraden om stoelverwarming te gebruiken.

Gebruik de stoelverwarming ook niet in de stand LO wanneer het voedingsstelsel uitgeschakeld is. Onder dergelijke omstandigheden kan de 12V-accu zwakker worden, waardoor het voedingsstelsel lastig start.

Na een bepaalde tijd wordt de sterkte-instelling voor de stoelverwarming automatisch verlaagd met een niveau tegelijk, tot de stoelverwarming wordt uitgeschakeld. De verstreken tijd varieert al naar gelang de interieuromstandigheden.

Wanneer de **ECON**-modus actief is en de **Verwarmde ECO-modus** is ingesteld op **AAN**, werkt de stoelverwarming overeenkomstig de status van het klimaatregelsysteem. Als u alleen het klimaatregelsysteem wilt gebruiken, zet u de **Verwarmde ECO-modus** op **UIT**.

► **Rijmodusschakelaar** BLZ. 391

► **Klimaatregelsysteem aanpassen** BLZ. 249

## ■ Zonneschermen achter\*

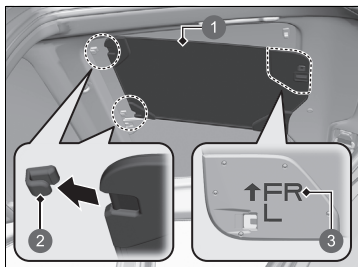

- 1 Zonnescherm achter
- 2 Haken
- 3 Markering **FR**

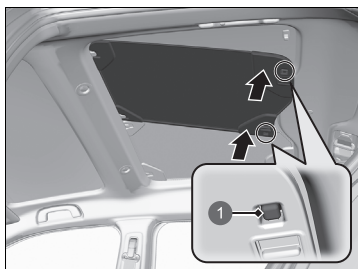

- 1 Vergrendelen

### ■ Zonneschermen achter monteren

1. Steek de voorzijde in de haken.
  - Monteer het zonnescherm achter met de markering **FR** naar de voorzijde gericht.

2. Duw de achterkant omhoog en vergrendel.
  - Duw tegen het zonnescherm achter totdat u een klik hoort.

## ►► Zonneschermen achter\*

Parkeer het voertuig op een veilige plaats voordat u de zonneschermen achter monteert of verwijdert. Controleer ook of de zonneschermen achter goed op hun plaats zijn vergrendeld voordat u gaat rijden.

Plaats het verwijderde zonnescherm achter in de houder en berg het op in de bagageruimte.

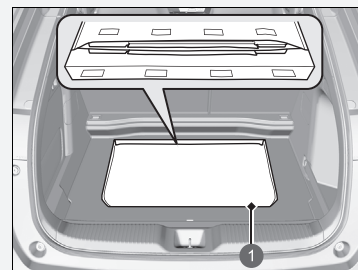

- 1 Houder

Volg de onderstaande instructies om schade aan de zonneschermen achter te voorkomen.

- Plaats geen voorwerpen op de houder.
- Let op dat voorwerpen de houder niet kunnen beschadigen.



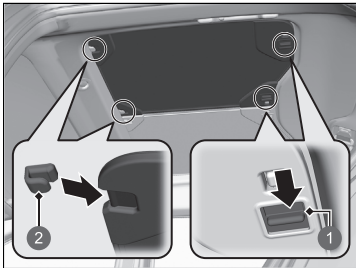

- ① Hendel
- ② Haken

### ■ Zonneschermen achter verwijderen

1. Houd de hendel naar binnen gedrukt en trek het zonnescherm achter omlaag.
2. Trek het zonnescherm achter naar achteren en verwijder het.

### ■ Zonneklep



De zonneklep kan horizontaal worden geschoven.

## Automatische klimaatregeling gebruiken

Het automatische klimaatregelsysteem regelt de binnentemperatuur die u selecteert. Het systeem selecteert tevens de juiste mix verwarmde of gekoelde lucht, waardoor de binnentemperatuur zo snel mogelijk naar wens wordt verhoogd of verlaagd.

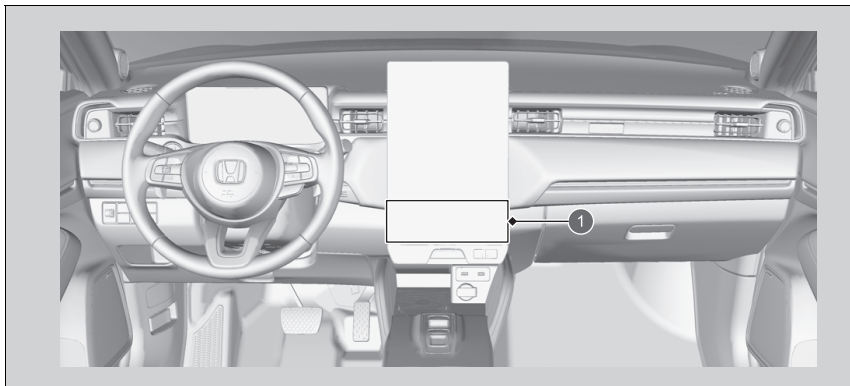

1 Scherm klimaatregelsysteem

### » Automatische klimaatregeling gebruiken

Wanneer op een pictogram/knop wordt gedrukt tijdens gebruik van het klimaatregelsysteem in de automatische stand, dan heeft de functie van het ingedrukte pictogram/de ingedrukte knop prioriteit.

Het controlelampje van de automatische stand gaat uit, maar functies die niet zijn gekoppeld aan het pictogram/de knop worden automatisch geregeld.

Om te voorkomen dat koude lucht van buiten het interieur in wordt geblazen, kan het zijn dat de ventilator niet onmiddellijk wordt geactiveerd nadat het pictogram **AUTO** is geselecteerd.

Indien het binnen heel warm is, kunt u het sneller laten afkoelen door de ruiten gedeeltelijk te openen, het systeem op Auto te zetten en een lage temperatuur in te stellen. Verander van frisse-luchtmodus naar recirculatiemodus tot de temperatuur gedaald is.

Wanneer de temperatuur wordt ingesteld op de onder- of bovengrens, wordt **Lo** of **Hi** weergegeven.





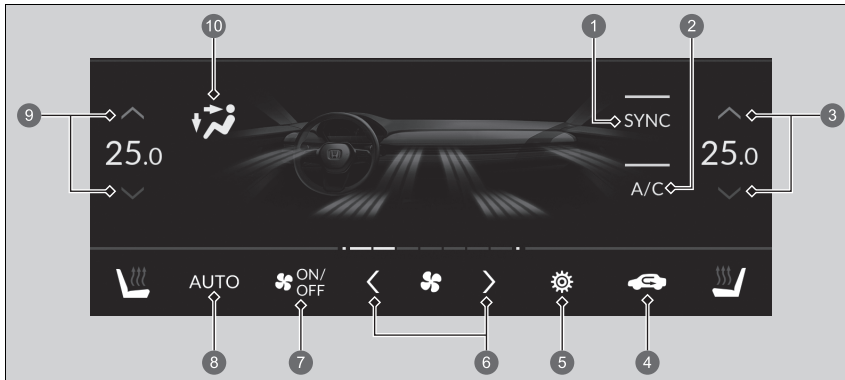

Raak het pictogram  aan om het klimaatregelsysteem in en uit te schakelen. Bij inschakeling gaat het systeem terug naar uw laatste keuze.

Type met stuur links

Gebruik het systeem wanneer het voedingsstelsel is ingeschakeld.

1. Raak het pictogram **AUTO** aan.
2. Stel de binnentemperatuur af met de pictogrammen voor temperatuurregeling.
3. Raak het pictogram  (AAN/UIT) aan om te annuleren.



- 1 Pictogram **SYNC**
- 2 Pictogram **A/C**
- 3 Pictogrammen temperatuurregeling aan passagierszijde
- 4 Pictogram  (recirculatie)
- 5 Pictogram aanpassen
- 6 Pictogrammen ventilatorregeling
- 7 Pictogram  (AAN/UIT)
- 8 Pictogram **AUTO**
- 9 Pictogrammen temperatuurregeling aan bestuurderszijde
- 10 Pictogram modus
  -  De lucht stroomt uit de ventilatieopeningen in het dashboard
  -  De lucht stroomt uit de ventilatieopeningen in de vloer en in het dashboard
  -  De lucht stroomt uit de vloerventilatieopeningen
  -  De lucht stroomt uit de vloerventilatieopeningen en de voorruitontwasemingsroosters.





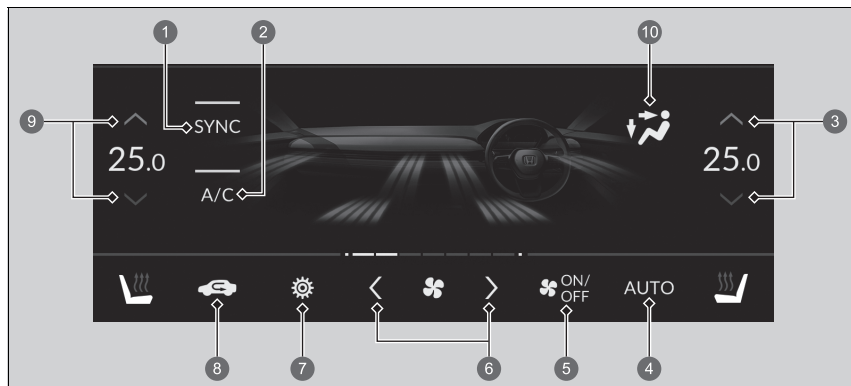

Wordt vervolgd

Type met stuur rechts

Gebruik het systeem wanneer het voedingssysteem is ingeschakeld.

1. Raak het pictogram **AUTO** aan.
2. Stel de binnentemperatuur af met de pictogrammen voor temperatuurregeling.
3. Raak het pictogram  (AAN/UIT) aan om te annuleren.



- 1 Pictogram **SYNC**
- 2 Pictogram **A/C**
- 3 Pictogrammen temperatuurregeling aan bestuurderszijde
- 4 Pictogram **AUTO**
- 5 Pictogram  (AAN/UIT)
- 6 Pictogrammen ventilatorregeling
- 7 Pictogram aanpassen
- 8 Pictogram  (recirculatie)
- 9 Pictogrammen temperatuurregeling aan passagierszijde
- 10 Pictogram modus
  -  De lucht stroomt uit de ventilatieopeningen in het dashboard
  -  De lucht stroomt uit de ventilatieopeningen in de vloer en in het dashboard
  -  De lucht stroomt uit de vloer ventilatieopeningen
  -  De lucht stroomt uit de vloer ventilatieopeningen en de voorruitontwasemingsroosters.

### ■ Schakelen tussen de recirculatie-/frisse-luchtmodus

Raak het pictogram  (recirculatie) aan en wijzig de modus afhankelijk van de omgevingsomstandigheden.

Recirculatiemodus (controlelampje aan): recirculeert de lucht in het voertuig door het systeem.  
Frisse-luchtmodus (controlelampje uit): behoudt de buitenventilatie. Houd het systeem in de frisse-luchtmodus in normale omstandigheden.

### ⌘ Automatische klimaatregeling gebruiken

Als de hoogspanningsaccu bijna leeg is, kan de werking van het klimaatregelsysteem afnemen.

## ■ Voorruit en ruiten ontdooien

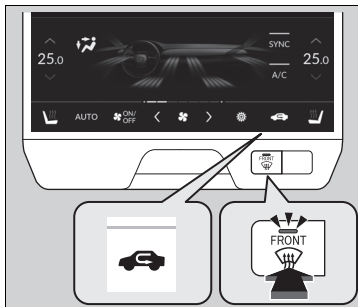

Druk op de knop  (voorruitontwaseming) om het airconditioningsysteem in te schakelen en het systeem automatisch naar de frisse-luchtmodus te schakelen.

Druk opnieuw op de knop  om het systeem uit te schakelen. Het airconditioningsysteem gaat terug naar de vorige instellingen.

## ■ De ruiten snel ontdooien

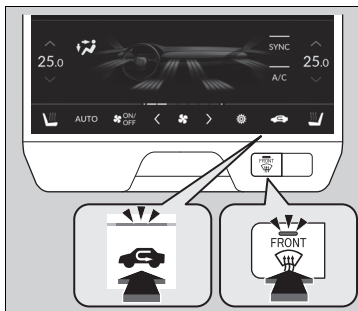

1. Druk op de knop  (het controlelampje brandt).
2. Raak het pictogram  aan (controlelampje brandt).

## ►► Voorruit en ruiten ontdooien

**Zorg voor uw eigen veiligheid dat u een goed zicht via alle ruiten hebt voordat u gaat rijden.**

Stel de temperatuur niet in de buurt van de boven- of ondergrens.

Wanneer koude lucht in aanraking komt met de voorruit, kan de buitenkant van de voorruit beslaan.

## ►► De ruiten snel ontdooien

Schakel na het ontdooien van de ruiten over op de frisse-luchtmodus. Wanneer het systeem in de recirculatiemodus blijft staan, dan kunnen de ruiten beslaan door vocht. Dit beperkt het zicht.

## ■ Synchronisatiemodus

In de synchronisatiemodus kan de temperatuur synchroon worden ingesteld voor de bestuurders- en passagierszijde.

1. Raak het pictogram **SYNC** aan.  
► Het systeem schakelt over naar de synchronisatiemodus.
2. Stel de temperatuur af met het pictogrammen voor de temperatuurregeling aan de bestuurderszijde.

Selecteer het pictogram **SYNC** of pas de binnentemperatuur aan met behulp van de pictogrammen voor de temperatuurregeling aan de passagierszijde om terug te keren naar de tweevoudige modus.



- 1 Pictogram **SYNC**
- 2 Pictogrammen temperatuurregeling aan passagierszijde
- 3 Pictogrammen temperatuurregeling aan bestuurderszijde

## ► Synchronisatiemodus

Wanneer het systeem in tweevoudige modus is ingesteld, kunnen de temperatuur aan bestuurderszijde en de temperatuur aan passagierszijde afzonderlijk worden ingesteld.

Wanneer u op de knop  drukt, gaat het systeem over naar de synchronisatiemodus.

## ■ Afstandsbediende klimaatvoorconditionering

U kunt het klimaatregelsysteem van buiten het voertuig bedienen.

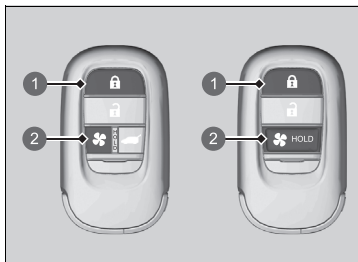

- 1 Vergrendelingsknop
- 2 Knop Klimaat

### ■ Inschakelen van het systeem

1. Druk op de vergrendelingsknop.
  - Sommige exterieurlichten knipperen.
2. Houd de knop Klimaat gedurende vijf seconden ingedrukt.
  - Sommige exterieurlichten knipperen.
  - Na een paar seconden knipperen sommige exterieurlichten zes keer en wordt het klimaatregelsysteem ingeschakeld.

### ■ Uitschakelen van het systeem

- Houd de knop Klimaat ingedrukt.
- Sommige exterieurlichten knipperen en het klimaatregelsysteem wordt uitgeschakeld.

## ► Afstandsbediende klimaatvoorconditionering

### ⚠ WAARSCHUWING

Zorg ervoor dat niemand zich in het voertuig bevindt wanneer u de afstandsbediening gebruikt om het klimaatregelsysteem te bedienen. Na een bepaalde periode wordt het systeem tijdelijk uitgeschakeld. Tijdens deze periode wordt de temperatuur in het voertuig mogelijk hoger of lager, afhankelijk van de omgevingstemperatuur. Wanneer een kind in het voertuig wordt achtergelaten, kan het kind door blootstelling aan extreme temperaturen dodelijk of ernstig letsel oplopen.

Het klimaatregelsysteem werkt niet als aan een van de volgende voorwaarden wordt voldaan.

- Een deur of de motorkap is niet gesloten.
- De voedingsmodus staat in de stand AAN.
- Het laadniveau van de hoogspanningsaccu is laag.

Het klimaatregelsysteem wordt automatisch uitgeschakeld als aan een van de volgende voorwaarden wordt voldaan.

- Het systeem is langer ingeschakeld dan de ingestelde periode.
- Het laadniveau van de hoogspanningsaccu is laag.
- Een portier of de motorkap wordt geopend.
- De voedingsmodus staat in de stand AAN.



### ▣ Afstandsbediende klimaatvoorconditionering

De volgende functies werken ook afhankelijk van de temperatuur:

Wanneer het warm is buiten:

- Wordt de airconditioning geactiveerd in de recirculatiemodus.

Wanneer het koud is buiten:

- De voorruitverwarming wordt zo nodig geactiveerd wanneer automatisch ontwasemen is geselecteerd.
- De achtruitverwarming wordt geactiveerd.
- De verwarming van de voorstoelen wordt geactiveerd.
  - ▣ **Verwarming voorstoelen** BLZ. 237
- De stuurwielverwarming\* wordt geactiveerd.
  - ▣ **Stuurwielverwarming\*** BLZ. 236

Afhankelijk van de omstandigheden, wordt het laden van de hoogspanningsaccu beperkt, zelfs als de oplaadstekker is aangesloten.

U kunt de temperatuur voor de klimaatvoorconditionering aanpassen, de bedrijfstijd wijzigen en de automatische ontwasemer uitschakelen via het audio-/informatiescherm.

▣ **EV-menu** BLZ. 312

U kunt de instellingen van het klimaatregelsysteem aanpassen.

▣ **EV-menu** BLZ. 312

\* Niet beschikbaar op alle modellen

## ■ De gewenste luchtuitlaat selecteren

U kunt de gewenste luchtuitlaat selecteren door de knop naar de betreffende stand te draaien.

 selecteert uitlaat ②.

 selecteert uitlaat ③.

 om zowel uitlaat ② als ③ te blokkeren.

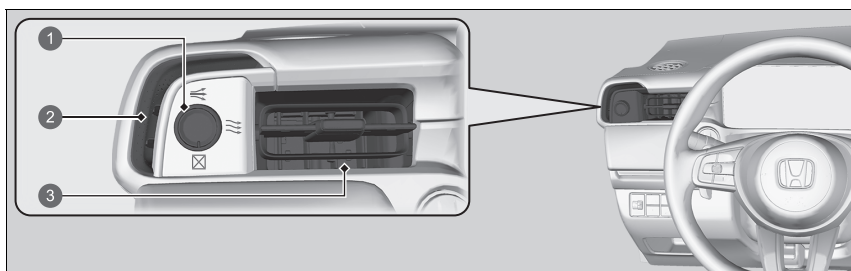

① Draaiknop

② Luchtuitlaat

③ Luchtuitlaat

## ■ Klimaatregelsysteem aanpassen

Selecteer het pictogram voor aanpassen en selecteer een instelling.



1 Pictogram aanpassen

### ■ Verwarmde ECO-modus

De **Verwarmde ECO-modus** is standaard ingesteld op **UIT**. Wanneer de **Verwarmde ECO-modus** op **AAN** is ingesteld en de rijmodus is ingesteld op de **ECON**-modus, werkt de verwarming van de voorstoelen automatisch, afhankelijk van de temperatuur in het voertuig.

- **Rijmodus**schakelaar BLZ. 391
- **Verwarming voorstoelen** BLZ. 237

## ►► Klimaatregelsysteem aanpassen

Wanneer u instellingen aanpast:

- Zorg ervoor dat het voertuig volledig stilstaat.
- Zorg ervoor dat de transmissie in de stand **P** staat.

## Sensoren automatische klimaatregeling

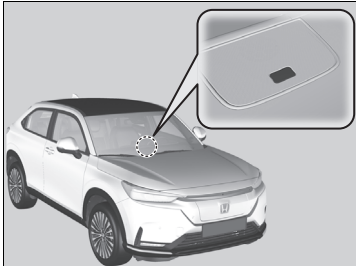

Het automatische klimaatregelsysteem is uitgerust met sensoren. Bedek de sensoren niet en mors er geen vloeistof overheen.



# Funcities

In dit hoofdstuk wordt het bedienen van technologiefuncties beschreven.

## **Audiosysteem**

Over uw audiosysteem .....	252
Diefstalpreventie audiosysteem .....	253

## **Display Audio**

Opstarten.....	254
Basisbediening .....	255
Gebruikershandleiding in het voertuig .....	260
Werking spraakbediening.....	261
Audio-/Informatiescherm.....	264
Instellingen klok .....	273
Geluid instellen .....	276
Display instellen .....	277

Systeemupdates.....	278
FM-radio afspelen .....	283
DAB (Digital Audio Broadcasting) afspelen .....	288
iPod afspelen .....	291
Afspelen van een USB-flashdrive .....	293
Afspelen van <i>Bluetooth</i> ®-audio .....	297
Wi-Fi-verbinding .....	300
Apple CarPlay .....	302
Android Auto™ .....	308
EV-menu .....	312
Power Flow .....	317
Instelbare functies.....	321

Alle instellingen resetten naar de standaardinstellingen.....	340
Handsfree telefoonsysteem.....	341

## **Audio-foutmeldingen** .....

<b>Algemene informatie over het audiosysteem</b> .....	358
--	-----

<b>Noodoproep (eCall)</b> .....	366
---------------------------------	-----

## Over uw audiosysteem

Het audiosysteem bevat een FM-radio en DAB (Digital Audio Broadcasting). Het kan tevens afspelen vanaf USB-flashdrives en iPod-, iPhone- en *Bluetooth*®-apparaten.

U kunt het audiosysteem bedienen met de bedieningselementen op het stuurwiel of de pictogrammen op de interface van het aanraakscherm\*.

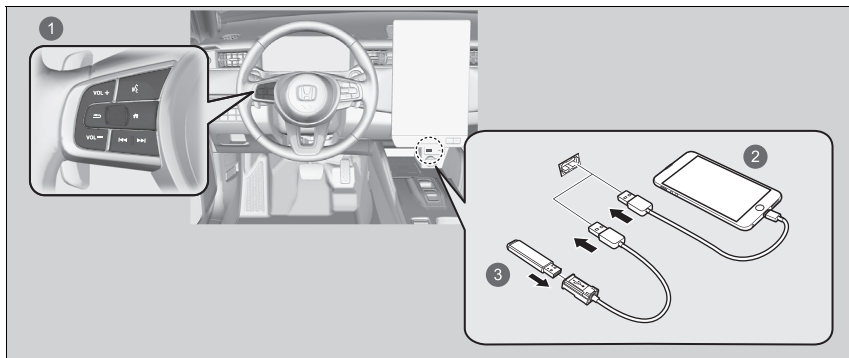

- 1 Afstandsbediening
- 2 iPod
- 3 USB-flashdrive

## Diefstalpreventie audiosysteem

---

Het audiosysteem wordt uitgeschakeld wanneer dit wordt losgekoppeld van de voedingsbron, bijvoorbeeld wanneer de 12V-accu wordt losgekoppeld of leeg is. Onder bepaalde omstandigheden wordt door het systeem mogelijk een invoerscherm voor de beveiligingscode weergegeven. Als dit gebeurt, dient u het audiosysteem opnieuw te activeren.

### ■ Audiosysteem opnieuw activeren

1. Stel de voedingsmodus in op AAN.
2. Schakel het audiosysteem in.
3. Selecteer  **Audio** en houd dit gedurende langer dan twee seconden vast.
  - ▶ Het audiosysteem wordt opnieuw geactiveerd wanneer de audio-regeleenheid verbinding maakt met de regeleenheid van het voertuig. Als de audio-eenheid door de regeleenheid niet wordt herkend, moet u naar een dealer gaan en de audio-eenheid laten controleren.

## Opstarten

De Display Audio start automatisch zodra u de voedingsmodus op ACCESSOIRE of AAN zet. Bij het opstarten wordt het volgende scherm over de disclaimer weergegeven.



Selecteer **Start**.

- ▶ Als u **Start** niet selecteert, keert het systeem na een bepaalde tijd automatisch terug naar het beginscherm.
- ▶ Als er geen geregistreerd apparaat is, selecteert u **Start** en daarna wordt het koppelscherm van *Bluetooth*® weergegeven.
- ▶ Als u de instellingen voor het uploaden van gegevens wilt wijzigen, selecteert u **Instellingen** en vervolgens de AAN/UIT-instellingen op het scherm **Instelling Gegevens delen**.

■ **Een mobiele telefoon koppelen (wanneer er geen telefoon aan het systeem gekoppeld is)**

1. Zorg dat de telefoon in de modus zoeken of vindbaar staat.
2. Selecteer **Honda HFT** op uw telefoon.
  - ▶ Als u een telefoon via Display Audio wilt koppelen, selecteert u **Apparaten zoeken** en selecteert u vervolgens uw telefoon wanneer deze in de lijst verschijnt.
  - ▶ Dit scherm wordt niet weergegeven als u het selectievakje **Niet opnieuw weergeven** selecteert.



### Opstarten

#### Instelling Gegevens delen

**AAN:** Gegevenscommunicatie is beschikbaar.

**UIT:** Gegevenscommunicatie is niet beschikbaar.



# Basisbediening

## ■ Werking audiosysteem

Voor gebruik van de audiosysteemfunctie moet de voedingsmodus zijn ingesteld op ACCESSOIRE of AAN.

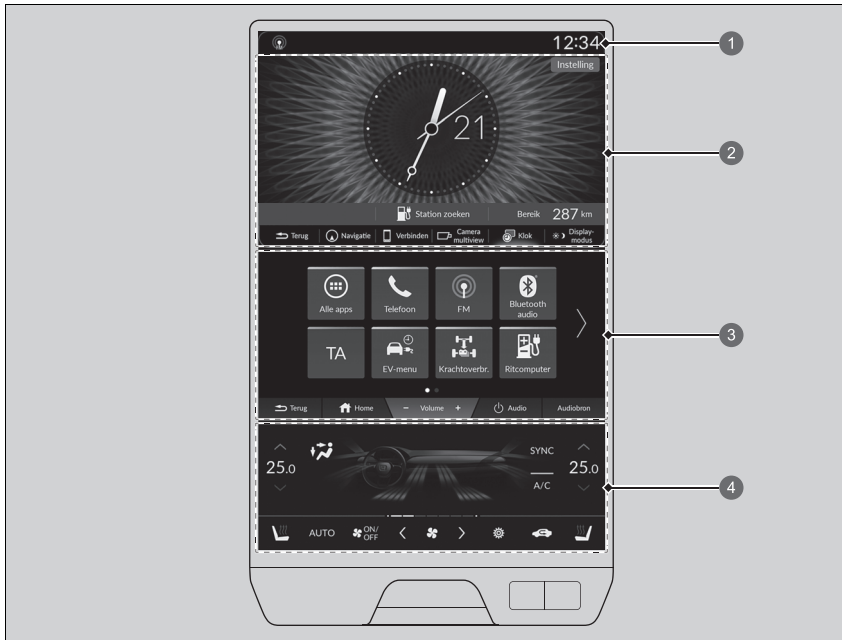

- 1 Kopregel
- 2 Bovenste scherm
- 3 Middelste scherm
- 4 Scherm klimaatregelsysteem

Wordt vervolgd

**Kopregel:** Geeft de status van dit audiosysteem weer.

**Bovenste scherm**

► **Bovenste scherm** BLZ. 264

**Middelste scherm**

► **Middelste scherm** BLZ. 266

**Scherm klimaatregelsysteem:** Geeft informatie over het klimaatregelsysteem van het voertuig weer.

► **Klimaatregelsysteem** BLZ. 240

■ **USB-poorten**

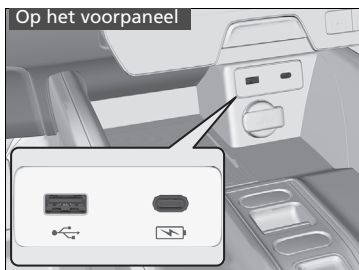

■ **Op het voorpaneel** (🔌)

Met de USB-poort (2,5 A) kunt u apparaten opladen, audiobestanden afspelen en compatibele telefoons verbinden met Apple CarPlay of Android Auto.

- Om eventuele problemen te voorkomen, dient u een Apple MFI-gecertificeerde Lightning-stekker voor Apple CarPlay te gebruiken. Voor Android Auto moeten de USB-kabels gecertificeerd zijn door USB-IF om te voldoen aan de USB 2.0-norm.

■ **Op het voorpaneel** (🔌)

De USB-poort (3,0 A) is alleen voor het opladen van apparaten.

- U kunt geen muziek afspelen, zelfs niet als u een muziekspeler hebt aangesloten.

►► **USB-poorten**

- Laat een iPod of USB-flashdrive niet in het voertuig achter. Deze kan beschadigd raken door direct zonlicht en hoge temperaturen.
- Wij raden u aan een USB-kabel te gebruiken als u een USB-flashdrive op de USB-poort aansluit.
- Sluit de iPod of USB-flashdrive niet aan via een hub.
- Gebruik geen apparaat zoals een kaartlezer of externe harde schijf, want dit apparaat of uw bestanden zouden dan beschadigd kunnen raken.
- We adviseren u een back-up te maken van uw gegevens voordat u het apparaat in het voertuig gebruikt.
- De getoonde meldingen kunnen verschillen afhankelijk van het model van het apparaat en de softwareversie.

■ **USB-laadstroom**

De USB-poort kan maximaal 2,5 A/3,0 A stroom leveren. De poort levert uitsluitend 2,5 A/3,0 A wanneer dit wordt gevraagd door het apparaat. Raadpleeg de gebruikershandleiding van het op te laden apparaat voor informatie over het ampère.

Onder bepaalde omstandigheden kan een apparaat dat is aangesloten op de poort ruis veroorzaken bij de radiozender waarnaar u luistert.

Aan de achterkant van het opbergvak van de console

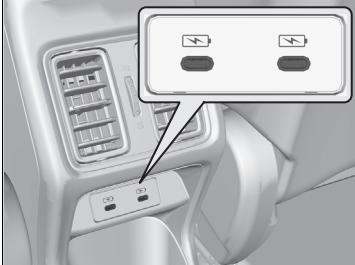

■ **Aan de achterkant van het opbergvak van de console**

De USB-poorten (3,0 A) zijn alleen voor het opladen van apparaten.

- U kunt geen muziek afspelen, zelfs niet als u een muzikspeler hebt aangesloten.

## ■ Afstandsbediening van het audiosysteem

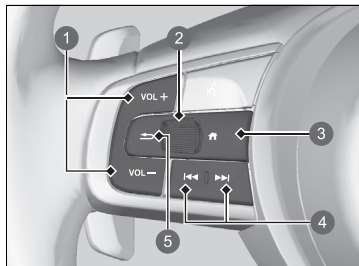

Hiermee kunt u het audiosysteem tijdens het rijden bedienen. De informatie wordt weergegeven op de interface voor bestuurdersinformatie.

- 1 Knoppen **VOL +** / **VOL -** (Volume)
- 2 Selectiewieltje links
- 3 Knop **Home**
- 4 Knoppen **◀◀** / **▶▶** (Zoeken/Overslaan)
- 5 Knop **↶** (Terug)

### Knoppen **VOL +** / **VOL -** (Volume)

**Druk op VOL +**: Om het volume te verhogen.

**Druk op VOL -**: Om het volume te verlagen.

### Selectiewieltje links

- Om de audiomodus te selecteren

Druk op de knop **Home** en draai daarna het wielje omhoog of omlaag om **Audio** te selecteren op de interface voor bestuurdersinformatie. Druk vervolgens op het selectiewieltje links.

## ►► Afstandsbediening van het audiosysteem

Sommige modi worden alleen weergegeven als er een bepaald apparaat of medium wordt gebruikt.

Afhankelijk van het *Bluetooth*®-apparaat dat u aansluit, zijn sommige functies mogelijk niet beschikbaar.

Druk op de knop **↶** (Terug) om het vorige scherm weer te geven op de interface voor bestuurdersinformatie of om een opdracht te annuleren.

Druk op de knop **Home** om terug te gaan naar het beginscherm van de interface voor bestuurdersinformatie.

**Draai het wielje omhoog of omlaag:**

Draai het wielje omhoog of omlaag om door de audiomodi te bladeren en druk op het linker selectiewielje:

FM/DAB/iPod/USB/*Bluetooth*® Audio/Apps (Apple CarPlay/Android Auto)

- ▶ Afhankelijk van het verbonden apparaat kunnen de weergegeven modi worden gewijzigd.

**Knoppen  /  (Zoeken/Overslaan)**

- Bij het luisteren naar de radio
  - Druk op **: Om de volgende voorkeurradiozender te selecteren.
  - Druk op **: Om de vorige voorkeurradiozender te selecteren.
  - Houd  ingedrukt**: Om de volgende krachtige zender te selecteren.
  - Houd  ingedrukt**: Om de vorige krachtige zender te selecteren.
- Bij het beluisteren van een iPod, USB-flashdrive, *Bluetooth*®-audio of Smartphone-verbinding
  - ▶ Afhankelijk van het aangesloten apparaat, kan de werking worden gewijzigd.
  - Druk op **: Om naar het volgende nummer te gaan.
  - Druk op **: Om naar het vorige nummer te gaan.
- Bij het beluisteren van een USB-flashdrive
  - Houd  ingedrukt**: Om naar de volgende map te gaan.
  - Houd  ingedrukt**: Om naar de vorige map te gaan.
- Bij het beluisteren van een iPod:
  - Houd  ingedrukt**: Om naar het volgende nummer te gaan.
  - Houd  ingedrukt**: Om naar het vorige nummer te gaan.

## Gebruikershandleiding in het voertuig

U kunt de inhoud van de gebruikershandleiding bekijken op de Display Audio.

### ■ De gebruikershandleiding openen

1. Selecteer  **Alle apps**.
2. Selecteer **Gebruikershandleiding**.

### ■ De gebruikershandleiding installeren/bijwerken

Wanneer u de gebruikershandleiding kunt installeren of bijwerken, wordt de melding automatisch verzonden.

Bijwerken:

1. Tik op de melding.
  - Het versiescherm wordt weergegeven.
2. Selecteer de items die u wilt updaten.
3. Tik op **Installeren**.

Als u de selectie van een item op het versiescherm opheft, ontvangt u hierover geen meldingen.

### ▣ Gebruikershandleiding in het voertuig

Deze functie bestrijkt niet alle talen die beschikbaar zijn voor de Display Audio.

Als u de taal van de Display Audio wijzigt, wordt ook de taal van de gebruikershandleiding gewijzigd. Als de gebruikershandleiding niet beschikbaar is of niet in die taal is geïnstalleerd, wordt de gebruikershandleiding standaard ingesteld op Engels.

### ▣ De gebruikershandleiding installeren/bijwerken

De weergegeven inhoud kan verschillen, afhankelijk van de versie van de gebruikershandleiding.

Als de gebruikershandleiding nog niet is geïnstalleerd, kunt u deze installeren via Wi-Fi.

- ▣ **Verbinding maken met een Wi-Fi-hotspot**  
BLZ. 300

### Voor talen behalve Engels, Duits, Frans, Italiaans en Spaans

Als u de gebruikershandleiding in een nieuwe taal installeert, wordt de gebruikershandleiding die u eerder hebt gedownload, verwijderd.

## Werking spraakbediening

Uw voertuig beschikt over een spraakbedieningssysteem dat handsfree bediend kan worden.



Het spraakbedieningssysteem maakt gebruik van de knop  (spreken) op het stuurwiel en een microfoon bij de kaartleeslampjes op het plafond.

### Spraakherkenning

Om een optimale spraakherkenning te bereiken bij gebruik van het spraakbedieningssysteem:

- Zorg ervoor dat het juiste scherm weergegeven is voor de spraakopdracht die u gebruikt. Het systeem herkent alleen bepaalde opdrachten. Beschikbare spraakbedieningsopdrachten.
  - ▶ **Scherf Spraakactivering** BLZ. 262
- Sluit de vensters.
- Regel de dashboard- en zijventilatie zodanig dat de lucht niet in de microfoon aan het plafond blaast.
- Spreek met een heldere, natuurlijke stem zonder pauze tussen de woorden.
- Verminder het achtergrondgeluid zo veel mogelijk. Het systeem begrijpt uw opdracht mogelijk verkeerd als er meer dan één persoon tegelijk spreekt.

### Werking spraakbediening

Zodra u op de knop  drukt, vraagt een behulpzame stem wat u wilt doen. Druk nogmaals op de knop  en laat deze los om deze melding over te slaan en een opdracht te geven.

De talen die het spraakbedieningssysteem herkent zijn Engels, Duits, Frans, Spaans en Italiaans.

## ■ Scherm Spraakactivering

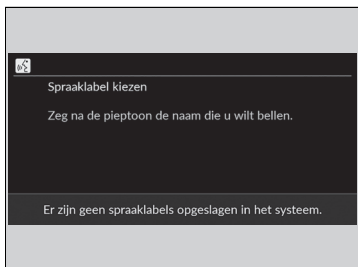

Wanneer op de knop  (Spreken) wordt gedrukt, worden de beschikbare spraakopdrachten weergegeven op het scherm. Voor een volledige lijst van opdrachten, zegt u "Help" na de pieptoon.

Afhankelijk van de geselecteerde modus zijn de weergegeven opdrachten verschillend op het spraakactiveringsscherm. De herkende opdrachten zijn hetzelfde, ongeacht welk scherm is geselecteerd.

Normale modus: Er wordt een lijst met voorbeeldopdrachten weergegeven om snel de gewenste functie te voltooien.

Assist-modus: Er wordt een lijst met basisopdrachten weergegeven die u stap voor stap door het spraakmenu begeleiden.

U kunt de modus op het scherm **Algemene instellingen** wijzigen.

 **Spraakbediening** BLZ. 330

Het systeem herkent alleen de opdrachten op de volgende pagina's, bij bepaalde schermen. Vrije vorm-spraakopdrachten worden niet herkend.

## ■ Algemene opdrachten

Wanneer het spraakactiveringsscherm wordt weergegeven, wordt het bovenste scherm van elke functie weergegeven met behulp van de algemene opdrachten.

- *Music Search*
- *FM*
- *Navigation*
- *Phone*

## ■ Telefoonopdrachten

Wanneer het systeem een telefoonopdracht herkent, verandert het scherm in het spraakherkenningsscherm voor telefoonopdrachten. Deze opdrachten kunnen alleen worden gebruikt als een telefoon is aangesloten.

## ■ Telefoonopdrachten

- *Call <naam>*
- *Call <nummer>*

Het systeem herkent alleen namen van contactpersonen die zijn opgeslagen in het telefoonboek van uw telefoon. Als de volledige naam is ingevuld in het veld met de voornaam, herkent het systeem de voornaam en achternaam als één naam van de contactpersoon.

Telefoonopdrachten zijn niet beschikbaar wanneer u Apple CarPlay gebruikt.

## ■ Audio-opdrachten

Wanneer het systeem een audio-opdracht herkent, verandert het scherm in het spraakherkenningsscherm voor audio.

## ■ FM-opdrachten

- *Tune to <FM-frequentie>*



**■ iPod-opdrachten**

- *List album <naam>*
- *List artist <naam>*
- *List genre <naam>*
- *List playlist <naam>*
- *Play <artiest> <album>*
- *Play*
- *Play album <naam>*
- *Play artist <naam>*
- *Play genre <naam>*
- *Play music <tekst:media\_combo>*
- *Play playlist <naam>*
- *Play song <naam>*

**■ USB-opdrachten**

- *List album <naam>*
- *List artist <naam>*
- *List playlist <naam>*
- *Play <artiest> <album>*
- *Play*
- *Play album <naam>*
- *Play artist <naam>*
- *Play music <tekst:media\_combo>*
- *Play playlist <naam>*
- *Play song <naam>*

**■ Navigatie-opdrachten**

Het scherm schakelt over naar het navigatiescherm.

**☑ Raadpleeg de handleiding van het navigatiesysteem****■ Standaardopdrachten**

- *Voice Help*
- *Cancel*
- *Back*

Voice Help biedt begeleiding voor het huidige scherm.

**■ Lijstopdrachten**

- *Previous*
- *Next*
- *Yes*
- *No*

## Audio-/informatiescherm

### ■ Bovenste scherm

Toont de navigatie, smartphoneverbinding, camera met meervoudige weergave\* en het klokscherm.

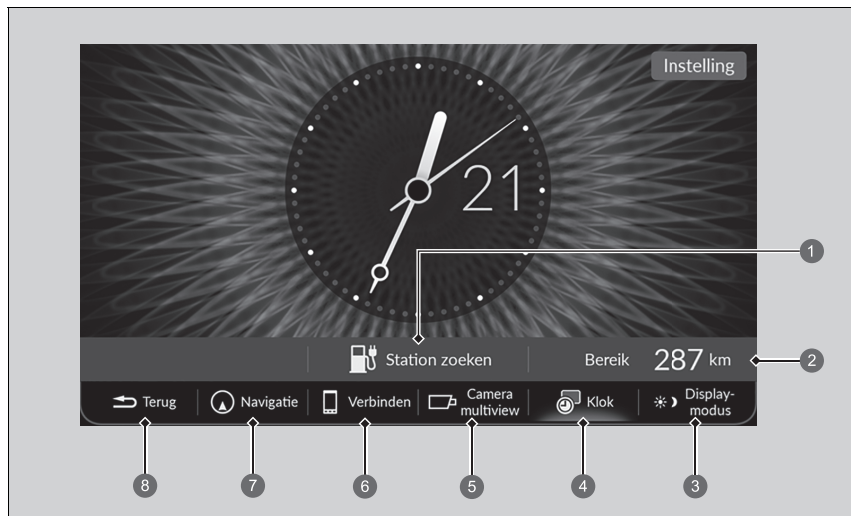

- 1 Station zoeken
- 2 Bereik
- 3 Displaymodus
- 4 Klok
- 5 Camera multiview\*
- 6 Verbinden
- 7 Navigatie
- 8 Terug

### ►► Audio-/informatiescherm

#### Bediening via het aanraakscherm

- Gebruik eenvoudige gebaren - waaronder aanraken, vegen en scrollen - om bepaalde audiofuncties te bedienen.
- Sommige items kunnen grijs worden weergegeven tijdens het rijden om de kans op afleiding te beperken.
- U kunt deze items selecteren wanneer het voertuig stilstaat.
- Wanneer u handschoenen draagt, kan hierdoor de respons van het touchscreen worden beperkt of verhinderd.

U kunt de instellingen van de gevoeligheid van het touchscreen wijzigen.

► **Instelbare functies** BLZ. 321

**Station zoeken:** Hiermee kunt u zoeken naar een laadstation.

📖 **Zie de handleiding van het navigatiesysteem**

**Bereik:** Geeft de actieradius weer.

**Weergavemodus:** Selecteer dit om de helderheid van het scherm te wijzigen.

**Klok:** Geeft de klok weer.

**Camera multiview\*:** Geeft het scherm van het camerasysteem met meervoudige weergave weer.

📖 **Camera voor multi-weergave\*** BLZ. 504

**Verbinden:** Geeft de Apple CarPlay of Android Auto weer.

**Navigatie:** Toont het navigatiescherm.

📖 **Zie de handleiding van het navigatiesysteem**

**Terug:** Selecteer dit om terug te gaan naar het vorige scherm.

## ■ Middelste scherm

Geeft de audiostatus weer. Vanaf dit scherm kunt u naar verschillende instelopties gaan.

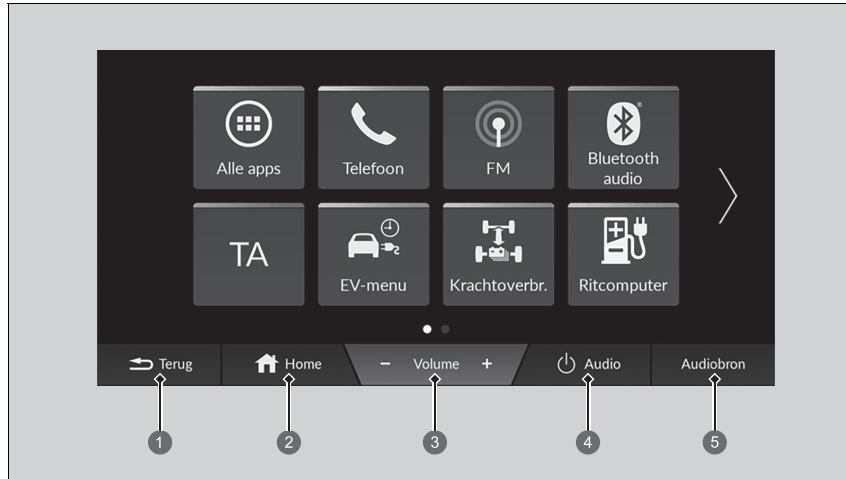

- 1 Pictogram **Terug**
- 2 Pictogram **Home**
- 3 Pictogrammen **Volume +/-**
- 4 Pictogram **Audio**
- 5 Pictogram **Audiobron**

Pictogram **Terug**: Selecteer dit om terug te gaan naar het vorige middelste scherm.

Pictogram **Home**: Raak dit aan om naar het beginscherm te gaan.

Pictogrammen **Volume +/-**: Selecteer dit om het volume te regelen.

Pictogram **Audio**: Selecteer dit om het audiosysteem in en uit te schakelen.

Pictogram **Audiobron**: Selecteer dit om de audiobron te wijzigen.

## ■ Snelkoppelingen apps

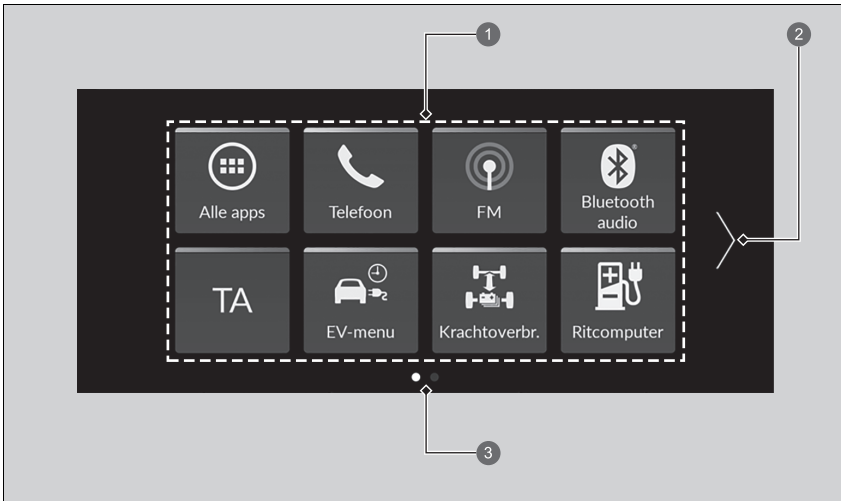

- ❶ Snelkoppelingspictogrammen app
- ❷ Pijl
- ❸ Pagina-indicator

### ■ Naar het volgende scherm gaan

door  of  te selecteren of het scherm naar links of rechts te vegen.

## ►► Snelkoppelingen apps

Aan het beginscherm kunnen maximaal 6 pagina's worden toegevoegd.

Selecteer **Home** om vanuit elke pagina rechtstreeks terug te gaan naar de eerste pagina van het beginscherm.

### ■ App-pictogrammen toevoegen aan het beginscherm

App-pictogrammen kunnen worden toegevoegd aan het beginscherm.



1. Selecteer **Home**.
2. Selecteer **Alle apps**.
3. Schakel het selectievakje in bij de gewenste apps.

### ►► App-pictogrammen toevoegen aan het beginscherm

Vooraf geïnstalleerde toepassingen starten mogelijk niet normaal. Als dit het geval is, moet u het systeem resetten.

#### ☒ **Alle instellingen resetten naar de standaardinstellingen** BLZ. 340

Als u **Reset fabrieksinstell.** uitvoert, worden alle instellingen teruggezet naar de fabrieksinstellingen.

#### ☒ **Alle instellingen resetten naar de standaardinstellingen** BLZ. 340

Indien deze apps nog steeds niet normaal starten na **Reset fabrieksinstell.**, neem dan contact op met uw dealer.

## ■ Pictogrammen verplaatsen op het beginscherm

U kunt de locatie op het beginscherm wijzigen.



1. Selecteer **Home**.
2. Selecteer een pictogram en houd dit vast.
  - Het scherm schakelt over naar het aanpassingsscherm.
3. Versleep het pictogram en zet het op de gewenste plaats.
4. Selecteer **Klaar**.
  - Het scherm keert terug naar het beginscherm.

## ►► Pictogrammen verplaatsen op het beginscherm

Selecteer **Tips** om tips weer te geven. Selecteer dit nogmaals om ze te verbergen.

## ■ Pictogrammen op het beginscherm verwijderen

Pictogrammen op het beginscherm kunt u verwijderen.



1. Selecteer **Home**.
2. Selecteer een pictogram en houd dit vast.
  - Het scherm schakelt over naar het aanpassingsscherm.
3. Sleep het pictogram dat u wilt verwijderen naar het kopgebied.
  - Het pictogram wordt verwijderd van het beginscherm.
4. Selecteer **Klaar**.
  - Het scherm keert terug naar het beginscherm.

## ►► Pictogrammen op het beginscherm verwijderen

Apps worden niet verwijderd door het pictogram op het beginscherm te verwijderen.

Selecteer **Tips** om tips weer te geven. Selecteer dit nogmaals om ze te verbergen.



## ■ Statusgedeelte



- ① Pictogram systeemstatus
- ② Statusgedeelte

1. Selecteer het pictogram systeemstatus.
  - ▶ Het statusgedeelte verschijnt.
2. Selecteer een item om de details te zien.
3. Selecteer **Terug** op het bovenste scherm of selecteer het pictogram van de systeemstatus om het gedeelte te sluiten.

## ■ Een audiobron selecteren

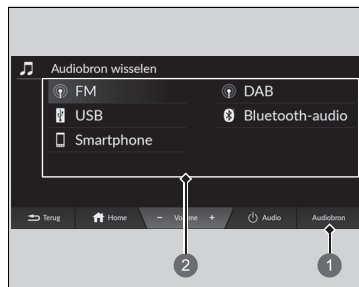

Selecteer **Audiobron** in het middelste scherm en selecteer vervolgens een pictogram in de bronnenlijst om te wisselen van audiobron.

- 1 Pictogram **Audiobron**
- 2 Pictogrammen bronlijst

## ■ Beperkingen voor handmatige bediening

Bepaalde handmatige functies zijn uitgeschakeld of niet beschikbaar terwijl het voertuig rijdt. Een grijs weergegeven (niet-beschikbare) optie kan pas worden geselecteerd wanneer het voertuig stilstaat.

# Instellingen klok

## ■ Klok instellen

U kunt in het audio-/informatiescherm de tijd handmatig aanpassen en de achtergrond van de klok instellen.

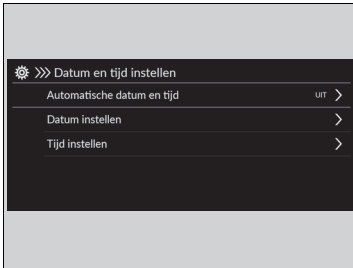

1. Selecteer **Home**.
2. Selecteer **Algemene instellingen**.
3. Selecteer **Systeem**.
4. Selecteer **Datum en tijd**.
5. Selecteer **Datum en tijd instellen**.
6. Selecteer **Automatische datum en tijd** en selecteer vervolgens **UIT**.

De datum instellen:

7. Selecteer **Datum instellen**.
8. Selecteer ▲/▼.
9. Selecteer **Opslaan** om de datum in te stellen.

De tijd instellen:

7. Selecteer **Tijd instellen**.
8. Selecteer ▲/▼.
9. Selecteer **Opslaan** om de tijd in te stellen.

## ⌘ Klok instellen

De klok wordt automatisch bijgewerkt via het audiosysteem.

U kunt de klok ook aanpassen door de klok aan te raken die wordt weergegeven in het kopgebied van het audio-/informatiescherm, of **Klok** aan te raken dat wordt weergegeven op het bovenste scherm, of door  **Alle apps** aan te raken.

1. Raak de klok op het scherm aan.  
Er wordt een klokscherm van het wijzertype weergegeven.
2. Selecteer **Instelling**.
3. Selecteer **Datum en tijd**.
4. Selecteer **Datum en tijd instellen**.
5. Selecteer **Automatische datum en tijd** en selecteer vervolgens **UIT**.
6. Selecteer **Datum instellen** of **Tijd instellen**.
7. Stel de datum, uren en minuten in door selectie van ▲/▼.
8. Selecteer **Opslaan** om de tijd in te stellen.

U kunt het display van de klok wijzigen.

⌘ **Systeem** BLZ. 322

## ■ Instelling klokachtergrond

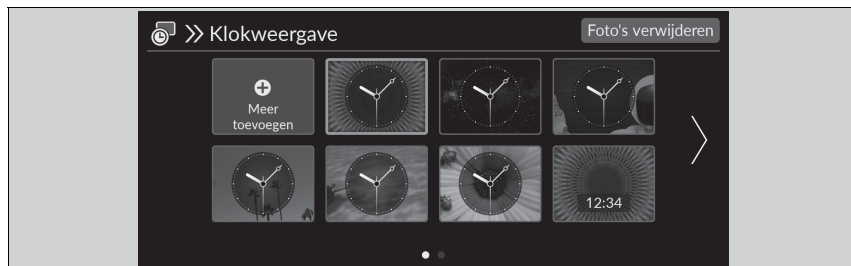

### ■ Klokachtergrond importeren

1. Sluit de USB-stick aan op de USB-poort.
  - **USB-poorten** BLZ. 256
2. Selecteer **Klok** in het bovenste scherm.
3. Selecteer **Instelling**.
4. Selecteer **Klokweergave**.
5. Selecteer **Meer toevoegen**.
  - De afbeeldingen die zijn opgeslagen op de USB-flashdrive worden weergegeven in de lijst.
6. Selecteer de afbeelding die u wilt importeren.
  - U kunt meerdere afbeeldingen tegelijk selecteren.
7. Selecteer **OK**.
  - De geselecteerde afbeeldingen worden weergegeven.
8. Selecteer **Overbrengen**.
  - Het scherm gaat terug naar het instellingenscherf voor klokachtergronden.

## ►► Instelling klokachtergrond

- Wanneer u achtergrondbestanden importeert, moet de afbeelding zich in de rootdirectory van de USB-flashdrive bevinden. Afbeeldingen in een map kunnen niet worden geïmporteerd.
- De bestandsnaam mag niet meer dan 64 tekens bevatten.
- Het bestandsformaat van de afbeelding die kan worden geïmporteerd, is BMP (bmp) of JPEG (jpg).
- De maximale individuele bestandsgrootte is 10 MB.
- Als de USB-flashdrive geen afbeeldingen heeft, wordt een bericht weergegeven.
- Er kunnen maximaal 11 afbeeldingen worden geïmporteerd.
- De maximale afbeeldingsgrootte bedraagt 4096 x 2304 pixels. Als de afbeeldingsgrootte minder is dan 1280 x 554 pixels, wordt de afbeelding in het midden van het scherm weergegeven met het extra gebied in zwart.

**■ Klokachtergrond selecteren**

1. Selecteer **Klok** in het bovenste scherm.
2. Selecteer **Instelling**.
3. Selecteer **Klokweergave**.
4. Selecteer een afbeelding die u wilt instellen.
  - ▶ Het voorbeeld verschijnt op het scherm.
5. Selecteer **Opslaan**.
  - ▶ Het klokscherf waarvoor de achtergrond is ingesteld, wordt weergegeven.

**■ Klokachtergrond verwijderen**

1. Selecteer **Klok** in het bovenste scherm.
2. Selecteer **Instelling**.
3. Selecteer **Klokweergave**.
4. Selecteer **Foto's verwijderen**.
5. Selecteer een afbeelding die u wilt verwijderen.
  - ▶ U kunt meerdere afbeeldingen tegelijk selecteren.
6. Selecteer **OK**.
  - ▶ De geselecteerde afbeeldingen worden weergegeven.
7. Selecteer **Verwijderen**.
  - ▶ Het scherm gaat terug naar het instellingenscherf voor klokachtergronden.

## Geluid instellen



1. Selecteer **Home**.
2. Selecteer een audiobron.
3. Selecteer **Geluid**.

Selecteer een item uit de volgende opties:

- **Bas/Treble:** Treble, Middenbereik, Bas
- **Balans/Fader:** Balans, Fader
- **Volumecompensatie snelheid:** Stelt de mate van volumetoename in.

### » Geluid instellen

De **Volumecompensatie snelheid (SVC)** past het volumeniveau aan de voertuigsnelheid aan. Wanneer u sneller gaat, neemt het audiovolume toe. Wanneer u vertraagt, neemt het audiovolume af.

U kunt het geluid ook op de volgende manier aanpassen.

1. Selecteer **Home**.
2. Selecteer **Algemene instellingen**.
3. Selecteer **Geluid**.

Om elke instelling te resetten voor **Bas/Treble**, **Balans/Fader**, **Volumecompensatie snelheid**, selecteert u **Standaard** op elk instellingenscherf.

# Display instellen

U kunt de helderheid van het scherm instellen.

## ■ Handmatig omschakelen van de displaymodus



Selecteer **Displaymodus**.

- De helderheidsbalk wordt enkele seconden weergegeven.
- Selecteer of om de helderheid aan te passen.
- Selecteer **Display UIT** om het audio-/informatiescherm uit te schakelen. Selecteer **Home**, **Terug**, **Audio** of **Audiobron** of raak het scherm op een willekeurige plek aan om het scherm in te schakelen.

## ☒ Display instellen

U kunt de helderheid van het display ook aanpassen door de helderheidsbalk te verschuiven of aan te tikken.

U kunt de helderheid van het scherm ook op de volgende manieren wijzigen.

1. Selecteer **Home**.
2. Selecteer **Algemene instellingen**.
3. Selecteer **Display**.
4. Selecteer de instelling die u wilt.

Om de instellingen te resetten, selecteert u **Standaard**.



## Systeemupdates

De firmware van het audiosysteem kan worden bijgewerkt via een Wi-Fi-verbinding of een USB-apparaat.

De firmware van het audiosysteem kan worden bijgewerkt met de telematica-regeleenheid (TCU) via de service op basis van abonnement.

### ■ Updaten

Wanneer een update van het audiosysteem beschikbaar is, wordt een melding weergegeven in het statusgebied. Volg de volgende procedure om het systeem te updaten.

1. Selecteer **Home**.
2. Selecteer **Systeemupdates**.
  - Indien **Systeemupdates** niet wordt weergegeven in het beginscherm, selecteert u  **Alle apps**.
    - Het systeem controleert op updates.
    - Als het updatepictogram op het beginscherm wordt weergegeven, selecteert u het statuspictogram.
      - **Statusgedeelte** BLZ. 271
3. Selecteer **Downloaden**.
  - Er verschijnt een melding op het scherm als de gebruiker de toestemming moet geven voor het downloaden.
4. Selecteer **Nu installeren** of **Install. bij voertuig UIT**.
  - Er verschijnt een melding op het scherm als het updaten gelukt is.

### » Updaten

U kunt het systeem bijwerken via Wi-Fi, maar u kunt niet de captive portal gebruiken waarvoor u moet inloggen of de gebruiksvoorwaarden van de browser moet accepteren.

Het downloaden wordt geannuleerd als:

- Uw Wi-Fi-verbinding wordt onderbroken.
- U het voedingsysteem uitschakelt wanneer het laadniveau van de 12V-accu laag is.

Het downloaden wordt hervat zodra de Wi-Fi-verbinding weer tot stand is gebracht.

Om de 12V-accu te beschermen, kan **Install. bij voertuig UIT** niet worden geselecteerd als het laadniveau van de accu laag is. Als u de bijgewerkte gegevens wilt installeren, moet u de accu opladen of **Nu installeren** selecteren.



## ■ Instellingen systeemupdates

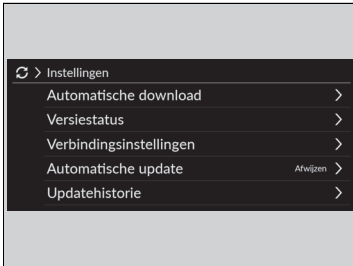

De volgende instellingen kunnen worden ingesteld.

- **Automatische download**
- **Versiestatus**
- **Verbindingsinstellingen**
- **Automatische update**
- **Updatehistorie**

### ■ Automatische downloadinstellingen

Volg de volgende procedure om over te schakelen naar de automatische downloadinstelling.

1. Selecteer **Home**.
2. Selecteer **Systeemupdates**.
  - ▶ Indien **Systeemupdates** niet wordt weergegeven in het beginscherm, selecteert u  **Alle apps**.
3. Selecteer **Instelling**.
4. Selecteer **Automatische download**.
5. Selecteer het toegangspunt en vervolgens **Inschakelen**.
  - ▶ Als u geen automatische systeemupdates wilt, selecteert u **Uitschakelen**.

### ■ Een versie- en updatestatus bekijken

Volg de volgende procedure om de versie- en updatestatus te controleren.

1. Selecteer **Home**.
2. Selecteer **Systeemupdates**.
  - ▶ Indien **Systeemupdates** niet wordt weergegeven in het beginscherm, selecteert u  **Alle apps**.
3. Selecteer **Instelling**.
4. Selecteer **Versiestatus**.

## ■ Verbindingsinstellingen

Gebruik de volgende procedure om verbinding te maken met internet via een Wi-Fi-netwerk.

1. Selecteer **Home**.
2. Selecteer **Systeemupdates**.
  - Indien **Systeemupdates** niet wordt weergegeven in het beginscherm, selecteert u  **Alle apps**.
3. Selecteer **Instelling**.
4. Selecteer **Verbindingsinstellingen**.
5. Selecteer **OK**.
6. Selecteer een toegangspunt in de netwerklijst.
  - Als u verbinding wilt maken met een hotspot die niet automatisch wordt gedetecteerd, selecteert u **Opties** en vervolgens **Netwerk toevoegen**.
7. Voer het wachtwoord in.
  - Als u het selectievakje **Gebruik dit netwerk om automatisch systeemupdates te downloaden** inschakelt, kunt u het netwerk instellen dat wordt gebruikt voor systeemupdates.
8. Selecteer **Verbinden**.

## ■ Automatische update-instellingen

Gebruik de volgende procedure om over te schakelen naar de automatische update-instelling.

1. Selecteer **Home**.
2. Selecteer **Systeemupdates**.
  - Indien **Systeemupdates** niet wordt weergegeven in het beginscherm, selecteert u  **Alle apps**.
3. Selecteer **Instelling**.
4. Selecteer **Automatische update**.
5. Selecteer **Accepteren**.
  - Als u geen automatische systeemupdates wilt, selecteert u **Afwijzen**.

## ■ De updategeschiedenis bekijken

Volg de volgende procedure om de updategeschiedenis te controleren.

1. Selecteer **Home**.
2. Selecteer **Systeemupdates**.
  - Indien **Systeemupdates** niet wordt weergegeven in het beginscherm, selecteert u  **Alle apps**.
3. Selecteer **Instelling**.
4. Selecteer **Updatehistorie**.

## ■ Draadloos bijwerken

### ■ Modus voor draadloze verbindingstelling

1. Selecteer **Home**.
2. Selecteer **Systeemupdates**.
  - ▶ Indien **Systeemupdates** niet wordt weergegeven in het beginscherm, selecteert u  **Alle apps**.
3. Selecteer **Instelling**.
4. Selecteer **Verbindingsinstellingen**.
5. Selecteer **OK**.
6. Selecteer een toegangspunt in de netwerklijst.
  - ▶ Als u verbinding wilt maken met een hotspot die niet automatisch wordt gedetecteerd, selecteert u **Opties** en vervolgens **Netwerk toevoegen**.
7. Voer het wachtwoord in.
  - ▶ Als u het selectievakje **Gebruik dit netwerk om automatisch systeemupdates te downloaden** inschakelt, kunt u het netwerk instellen dat wordt gebruikt voor systeemupdates.
8. Selecteer **Verbinden**.

### ■ Updaten

1. Selecteer **Home**.
2. Selecteer **Systeemupdates**.
  - ▶ Indien **Systeemupdates** niet wordt weergegeven in het beginscherm, selecteert u  **Alle apps**.
3. Selecteer **Via draadloos**.
4. Selecteer **Downloaden**.
  - ▶ Er verschijnt een melding op het scherm als de gebruiker de toestemming moet geven voor het downloaden.
5. Selecteer **Nu installeren** of **Install. bij voertuig UIT**.
  - ▶ Er verschijnt een melding op het scherm als het updaten gelukt is.

## ■ Updaten met een USB-apparaat

### ■ Updatebestanden van de server downloaden

1. Selecteer **Home**.
2. Selecteer **Systeemupdates**.
  - Indien **Systeemupdates** niet wordt weergegeven in het beginscherm, selecteert u  **Alle apps**.
3. Selecteer **Andere methoden**.
4. Selecteer **Via USB**.
  - Een melding verschijnt op het scherm.
5. Sluit een USB-apparaat aan op de USB-poort.
  - De inventarisgegevens worden naar het USB-apparaat gekopieerd.  
 **USB-poorten** BLZ. 256
6. Verwijder het USB-apparaat uit de USB-poort.
7. Sluit het USB-apparaat aan op uw computer en download de updatebestanden.
  - Volg de koppeling om de vereiste bestanden voor de software-update te downloaden.  
Raadpleeg <https://usb.honda.com> voor instructies.

### ■ Audiosysteem updaten

1. Selecteer **Home**.
2. Selecteer **Systeemupdates**.
3. Selecteer **Andere methoden**.
4. Selecteer **Via USB**.
  - Een melding verschijnt op het scherm.
5. Sluit het USB-apparaat met de updatebestanden aan op de USB-poort.
  - Een melding verschijnt op het scherm.  
 **USB-poorten** BLZ. 256
6. Selecteer **Nu installeren**.
  - Er verschijnt een melding op het scherm als het updaten gelukt is.

## » Updaten met een USB-apparaat

Een FAT32-geformatteerd USB-apparaat van 8 GB tot 32 GB met ten minste 8 GB vrije ruimte wordt aanbevolen.

Zorg dat alle vorige inventaris- en updatebestanden van het USB-apparaat zijn verwijderd alvorens het updateproces met USB te starten.

## FM-radio afspelen

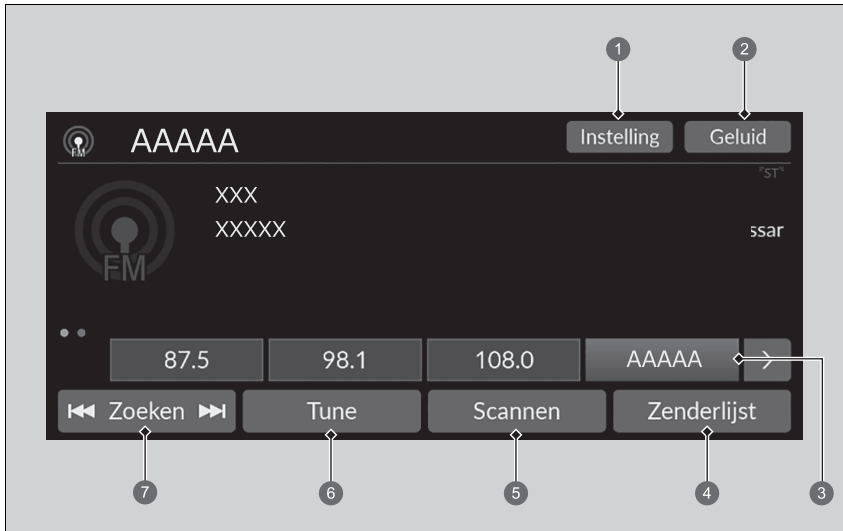

- ① Pictogram Instelling
- ② Pictogram Geluid
- ③ Voorkeuzepictogrammen
- ④ Pictogram Zenderlijst
- ⑤ Pictogram Scannen
- ⑥ Pictogram Tune
- ⑦ Pictogram Zoeken

## ■ Voorkeuzegeheugen

Hiermee kunt u de radiofrequentie voor het voorkeuzegeheugen afstemmen.

Om een zender op te slaan:

1. Stem de gekozen zender af.
2. Druk op het voorkeuzepictogram en houd dit ingedrukt om de desbetreffende zender op te slaan.
  - U kunt een nieuwe voorkeuzezender instellen door **Ingedr. houd.** te selecteren.

## ■ Zenderlijst

Geeft een overzicht van de krachtigste zenders op de gekozen band.

1. Selecteer **Zenderlijst** om een lijst weer te geven.
2. Selecteer de zender.

### ■ Handmatige update

Hiermee kunt u de beschikbare zenderlijst altijd bijwerken.



1. Selecteer **Zenderlijst** om een lijst weer te geven.
2. Selecteer **Verversen**.

## ■ Scannen

Laat gedurende 10 seconden elke van de krachtigste zenders op de gekozen band horen.

Om te beginnen met scannen, selecteert u **Scannen**. Om het scannen te stoppen, selecteert u **Stop** of drukt u op de knop **Terug** op het middelste scherm.

## ■ Zoeken

Selecteer  of  om langs de gekozen bandbreedte naar een zender met een sterk signaal te zoeken.

## » Voorkeuzegeheugen

Het **ST**-controlelampje verschijnt op het display om stereo FM-uitzendingen aan te geven.

Audiomodus wijzigen

Draai het linker selectiewieltje omhoog of omlaag om  (audio) te selecteren.

- **Afstandsbediening van het audiosysteem**  
BLZ. 258

U kunt 12 FM-zenders in het voorkeuzegeheugen opslaan.

## ■ Geluid

Hiermee past u de geluidsinstellingen aan.

🔊 **Geluid instellen** BLZ. 276

## ■ Scherm voor handmatig afstemmen van radiofrequentie

Hiermee selecteert u het toetsenbord op het scherm om de radiofrequentie direct in te voeren.

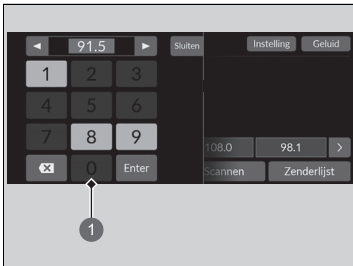

① Toetsenbord op het scherm

1. Selecteer **Tune**.
2. Voer de gewenste radiofrequentie in met behulp van het toetsenbord op het scherm.
3. Selecteer **Enter** om op de frequentie af te stemmen.

### ⌘ Scherm voor handmatig afstemmen van radiofrequentie

U kunt het bereik van de FM-frequentie afstemmen tussen 87,5 en 108,0 MHz.

**Pictogram** ◀▶  
Selecteer ◀ of ▶ om de radiofrequentie af te stemmen.

## ■ Radio Data System (RDS)

Biedt data-informatie in tekstvorm over het door u geselecteerde, RDS uitzendende FM-station.

### ■ RDS-zender zoeken in zenderlijst

1. Selecteer **Zenderlijst** om een lijst weer te geven terwijl u luistert naar een FM-zender.
2. Selecteer de zender.

### ■ Handmatige update

Hiermee kunt u de beschikbare zenderlijst altijd bijwerken.

1. Selecteer **Zenderlijst** om een lijst weer te geven terwijl u luistert naar een FM-zender.
2. Selecteer **Verversen**.

### ■ Verkeersbericht (TA)

Met de stand-byfunctie voor TA is het systeem in elke modus gereed voor verkeersberichten terwijl de functie ingeschakeld is. De laatst ingeschakelde zender moet een verkeersprogrammazender zijn die geschikt is voor RDS.

**Om de functie aan te zetten:** Selecteer **TA**. Wanneer een verkeersbericht begint, verschijnt het informatiescherm op het audio-/informatiescherm. Het systeem keert terug naar uw laatst geselecteerde modus nadat de verkeersberichten zijn beëindigd.

- Als u tijdens de verkeersberichten wilt terugkeren naar uw laatst geselecteerde modus, selecteert u **Stop**.

**De functie uitschakelen:** Selecteer **TA** opnieuw.

## ☞ Radio Data System (RDS)

Wanneer u een voor RDS geschikte FM-zender selecteert, gaat de RDS automatisch aan en de frequentiedisplay verandert in de zendernaam. Als het signaal van de zender echter zwakker wordt, wordt in plaats van de naam van het station de frequentie weergegeven.

## ☞ Verkeersbericht (TA)

Het controlelampje **TA** wordt weergegeven in het kopgebied terwijl de stand-byfunctie voor TA is ingeschakeld.

Als u **Scan** selecteert terwijl de stand-byfunctie voor TA is ingeschakeld, zoekt het systeem alleen TP-zenders.

Door tijdens een verkeersbericht op de knop **TA** te drukken, wordt de stand-byfunctie voor TA niet geannuleerd.



## ■ Instellingen

Hiermee wijzigt u de RDS-instellingen.

### 1. Instelling.

2. Selecteer een optie.

- **Verkeersinfo:** Schakelt de verkeersinformatie in en uit. **(AAN/UIT\*1)**
- **AF:** Wordt in- en uitgeschakeld om automatisch de frequentie van hetzelfde programma te veranderen als u in een andere regio komt. **(AAN\*1/UIT)**
- **REG:** Wordt in- en uitgeschakeld om dezelfde stations binnen die regio te behouden, zelfs wanneer het signaal zwak wordt. **(AAN\*1/UIT)**
- **NIEUWS:** Wordt in- en uitgeschakeld om automatisch af te stemmen op het nieuwsprogramma. **(AAN/UIT\*1)**

\*1: Standaardinstelling

## DAB (Digital Audio Broadcasting) afspelen

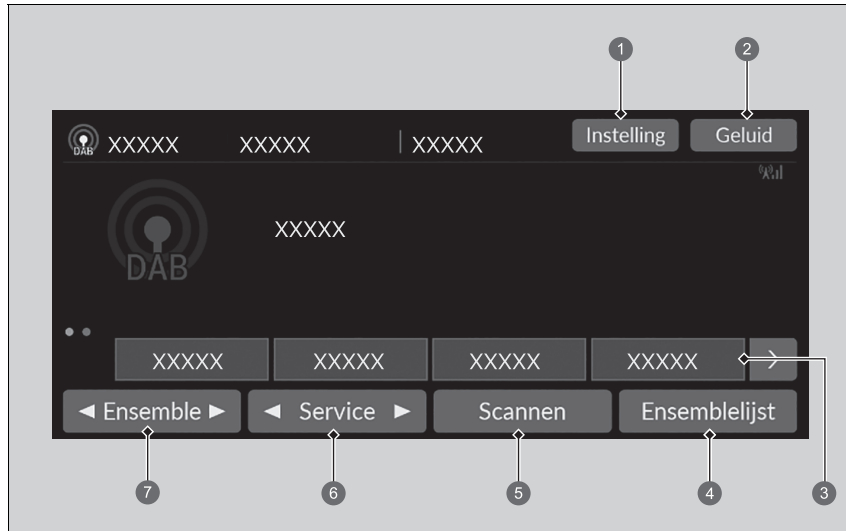

- 1 Pictogram Instelling
- 2 Pictogram Geluid
- 3 Voorkeuzepictogrammen
- 4 Pictogram Ensemblelijst
- 5 Pictogram Scannen
- 6 Pictogram Service
- 7 Pictogram Ensemble

## ■ Voorkeuzegeheugen

Hiermee stemt u de frequentie van de voorkeuze af.

Een service opslaan:

1. Stem de gekozen service af.
2. Druk op het voorkeuzepictogram en houd dit ingedrukt om de desbetreffende zender op te slaan.
  - ▶ U kunt een nieuwe voorkeuzezender instellen door **Ingedr. houd.** te selecteren.

## ■ Ensemblelijst

Hiermee geeft u een lijst weer van de ensembles die kunnen worden ontvangen op de geselecteerde service.

1. Selecteer **Ensemblelijst** om een lijst weer te geven.
2. Selecteer het ensemble.





### ■ Handmatige update

Hiermee kunt u de beschikbare ensemblelijst altijd updaten.

1. Selecteer **Ensemblelijst** om een lijst weer te geven.
2. Selecteer **Verversen**.



## ■ Ensemble

Hiermee stemt u het ensemble af.

1. Selecteer  tot  om de ensemble af te stemmen.
2. Selecteer  of  en houd dit ingedrukt om de geselecteerde service omhoog en omlaag te doorzoeken op een ensemble dat kan worden ontvangen.

## ■ Service

Hiermee stemt u de servicecomponent af.

Selecteer  of  om dit af te stemmen.

## » Voorkeuzegeheugen

Audiomodus wijzigen

Draai het linker selectiewieltje omhoog of omlaag om  (audio) te selecteren.

▶ **Afstandsbediening van het audiosysteem**  
BLZ. 258

U kunt 12 DAB-zenders in het voorkeuzegeheugen opslaan.

## ■ Scannen

Hiermee wordt elk(e) van de ensembles of services die kunnen worden ontvangen, gedurende 10 seconden getest.

Om te beginnen met scannen, selecteert u **Scannen**. Om het scannen te stoppen, selecteert u **Stop** of drukt u op de knop **Terug** op het middelste scherm.

## ■ Geluid

Hiermee past u de geluidsinstellingen aan.

➤ **Geluid instellen** BLZ. 276

## ■ Instellingen

Hiermee wijzigt u de DAB-instellingen.

1. **Instelling.**
2. Selecteer de optie die u wilt wijzigen.

## iPod afspelen

Sluit de iPod met een USB-stekker aan op de USB-poort en selecteer de USB-modus.

► **USB-poorten** BLZ. 256

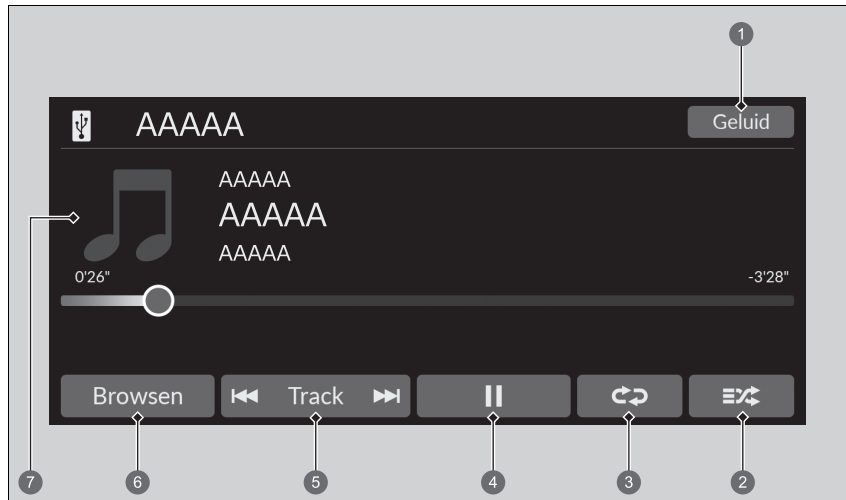

- |                               |                              |
|-------------------------------|------------------------------|
| 1 Pictogram <b>Geluid</b>     | 5 <b>Track</b> -pictogrammen |
| 2 Pictogram Willekeurig       | 6 Pictogram <b>Browsen</b>   |
| 3 Pictogram Herhalen          | 7 Cover Art                  |
| 4 Pictogram Afspelen/pauzeren |                              |

### ■ Een nummer selecteren in de muziekzoeklijst

1. Selecteer **Browsen**.
2. Selecteer een zoekcategorie (bijv. Artiesten, Albums, enz.).
3. Blijf selecties maken tot u het nummer van uw keuze hebt gevonden.

### ► iPod afspelen

De beschikbare bedieningsfuncties kunnen variëren per model of versie. Sommige functies zijn mogelijk niet beschikbaar op het audiosysteem van het voertuig.

In geval van een storing kan een foutmelding op het audio-/informatiescherm verschijnen.

► **iPod/USB-flashdrive** BLZ. 357

Als u de muziek-app op uw iPhone/iPod gebruikt terwijl de telefoon is aangesloten op het audiosysteem, kunt u dezelfde app mogelijk niet gebruiken op het audio-/informatiescherm. Sluit het apparaat opnieuw aan indien nodig.

Als een iPhone of smartphone is aangesloten via Apple CarPlay of Android Auto, dan is de iPod/USB-bron niet beschikbaar en kunnen audiobestanden op de telefoon alleen binnen Apple CarPlay of Android Auto worden afgespeeld.

## ■ Afspeelmodus selecteren

Bij het afspelen van een bestand kunt u kiezen tussen shuffle- en herhalingsmodus.

### ■ Willekeurig/Herhalen

Selecteer herhaaldelijk het pictogram voor willekeurig afspelen of herhalen tot u een gewenste afspeelmodus hebt gevonden.

#### Shuffle

 **Willekeurig uit:** De functie Willekeurig is uitgeschakeld.

 **Willekeurig alle nummers:** Speelt alle beschikbare nummers in een geselecteerde lijst in willekeurige volgorde af.

#### Herhalen

 **Herhalen uit:** De functie Herhalen is uitgeschakeld.



 **Nummer herhalen:** Herhaalt het huidige nummer.

 **Alles herhalen:** Herhaalt alle nummers.

### ■ Een afspeelmodus uitschakelen

Selecteer de modus die u wilt uitschakelen.

## ■ Een ander nummer kiezen

U kunt  of  selecteren om een ander nummer te kiezen. Houd deze knop ingedrukt om een nummer snel te doorlopen.

## Afspelen van een USB-flashdrive

Uw audiosysteem leest de audio- en videobestanden op een USB-flashdrive en speelt deze af. Sluit uw USB-flashdrive aan op de USB-poort en selecteer vervolgens de USB-modus.

📌 **USB-poorten** BLZ. 256

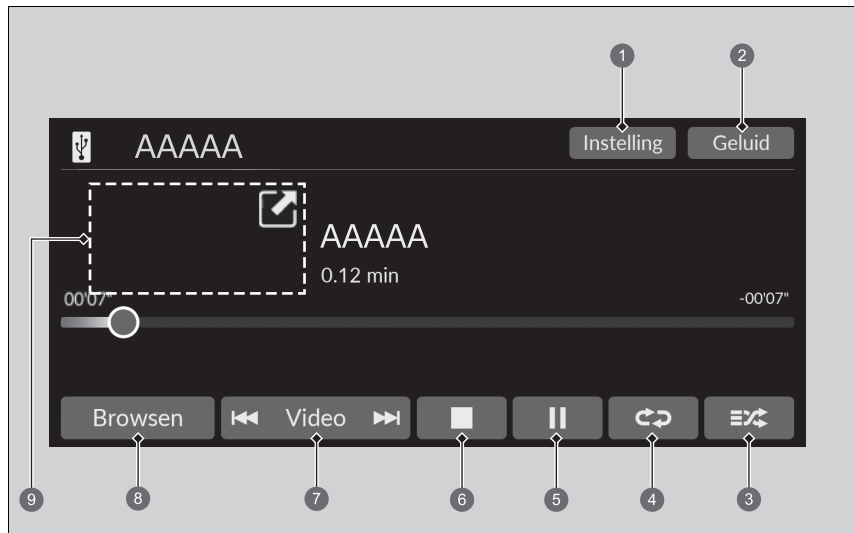

- |   |  |
|---|--|
| 1 Pictogram Instelling (Video afspelen) | 6 Pictogram Stop (Video afspelen)                              |
| 2 Pictogram Geluid                      | 7 Pictogrammen Nummer/Video                                    |
| 3 Pictogram Willekeurig                 | 8 Pictogram Browsen  |
| 4 Pictogram Herhalen                    | 9 Cover Art (Muziek afspelen)/<br>Mini-speler (Video afspelen) |
| 5 Pictogram Afspelen/pauzeren           |  |

### ▶▶ Afspelen van een USB-flashdrive

U kunt de volgende indelingen gebruiken om geluid of videobestanden op een USB-flashdrive af te spelen.  
 Geluidsbestanden: MP3, WMA, AAC\*, FLAC, PCM/WAVE  
 Video-bestanden: MP4, AVI, MKV, ASF/WMV

\*1: Alleen bestanden met AAC-indeling die zijn opgenomen met iTunes kunnen worden afgespeeld op dit systeem.

## ■ Een bestand uit de muziekzoeklijst selecteren

U kunt selecteren om het scherm met de muziekzoeklijst weer te geven.

1. Selecteer **Browse**.
2. Selecteer **Huidige afspeellijst, Muziek** of **Video**.
3. Blijf selecties maken tot u het bestand of de video van uw keuze hebt gevonden.

## ►► Afspelen van een USB-flashdrive

Gebruik de aanbevolen USB-flashdrives.

### ► **Algemene informatie over het audiosysteem** BLZ. 358

WMA- en AAC-bestanden die zijn beveiligd met 'Digital Rights Management' (DRM) kunnen niet worden afgespeeld. Het audiosysteem geeft **Onafspeelbaar bestand** weer en gaat door naar het volgende bestand.

In geval van een storing kan een foutmelding op het audio-/informatiescherm verschijnen.

### ► **iPod/USB-flashdrive** BLZ. 357



## ■ Afspelmodus selecteren

U kunt Herhalen en Willekeurig selecteren tijdens het afspelen van een bestand.

### ■ Willekeurig/herhalen

Selecteer herhaaldelijk het pictogram voor willekeurig afspelen of herhalen tot u een gewenste afspelmodus hebt gevonden.

#### Willekeurig

 (willekeurig uit): De functie Willekeurig is uitgeschakeld.

 (Alle bestanden willekeurig): Speelt alle bestanden af in willekeurige volgorde.

 (willekeurig in map): Speelt alle bestanden in de huidige map af in willekeurige volgorde.

#### Herhalen





 (herhalen uit): De functie Herhalen is uitgeschakeld.

 (bestand herhalen): Herhaalt het huidige bestand.

 (map herhalen): Herhaalt alle bestanden in de huidige map.

### ■ Tijdens het afspelen van een video-bestand

 (stop): Selecteer om een bestand te stoppen.



 / : Selecteer  om een videoscherm te verkleinen. Selecteer  om een videoscherm uit te vouwen.

### ■ Een bestand pauzeren of hervatten

Selecteer het pictogram Afspelen/Pauzeren.

## ■ Een ander bestand kiezen

Pictogrammen **Nummer/Video**

Selecteer  of  om een ander bestand te kiezen. Houd deze knop ingedrukt om snel door een bestand te gaan.

## ■ Geluid

U kunt de geluidsinstellingen aanpassen.

➤ **Geluid instellen** BLZ. 276

## ■ Instellingen

Hiermee verandert u de USB-instellingen tijdens het afspelen van een videobestand.

### 1. Instelling.

2. Selecteer een optie.

- **Beeldinstellingen:** Wijzigt de helderheid van het audio-/informatiescherm. Om de instellingen te resetten, selecteert u **Standaard**. (**Helderheid/Contrast/Zwartniveau/Kleur/Tint**).
- **Beeldverhouding:** Hiermee selecteert u een weergavemodus met een andere beeldverhouding. (**Origineel/Normaal**\*1/**Volledig/Zoom**)
- **Locatie klok-overlay:** Wijzigt de locatie van het klokdisplay. (**Rechtsboven**\*1/**Linksboven/Rechtsonder/Linksonder/UIT**)

\*1: Standaardinstelling

## Afspelen van *Bluetooth*®-audio

Met het audiosysteem kunt u naar muziek op uw *Bluetooth*-compatibele telefoon luisteren. Deze functie is beschikbaar wanneer de telefoon gekoppeld en verbonden is met het HFT-systeem van het voertuig.

📖 **Telefoon instellingen** BLZ. 347

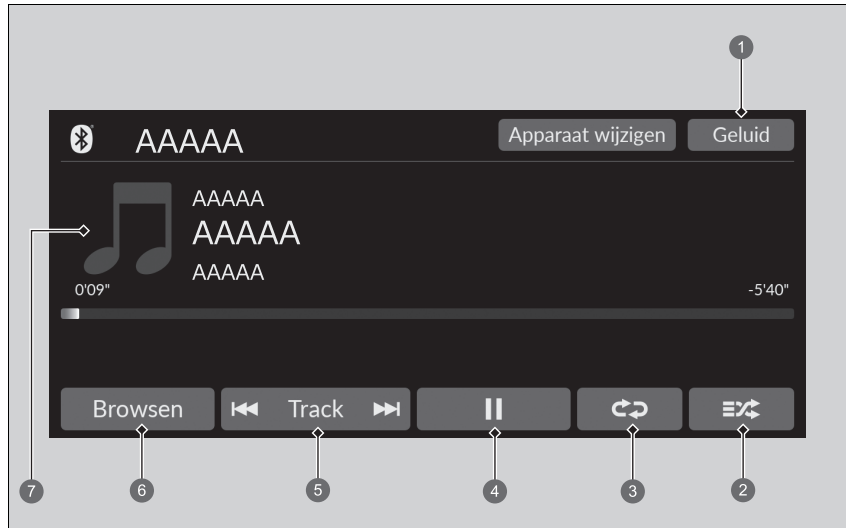

- |                               |                              |
|-------------------------------|------------------------------|
| 1 Pictogram <b>Geluid</b>     | 5 <b>Track</b> -pictogrammen |
| 2 Pictogram Willekeurig       | 6 Pictogram <b>Browsen</b>   |
| 3 Pictogram Herhalen          | 7 Cover Art                  |
| 4 Pictogram Afspelen/pauzeren |                              |

### 📖 Afspelen van *Bluetooth*®-audio

Niet alle *Bluetooth*-telefoons met streaming audio-mogelijkheden zijn compatibel met het systeem. Vraag een dealer om te controleren of uw telefoon compatibel is.

Het kan verboden zijn om tijdens het rijden bepaalde functies van gegevensapparaten te gebruiken.

Er kan slechts één telefoon tegelijk in combinatie met HFT worden gebruikt. Als er meer dan één gekoppelde telefoon in de auto is, maakt het systeem automatisch verbinding met de telefoon met prioriteit. U kunt prioriteit aan een telefoon toewijzen in de *Bluetooth*®-apparaatlijst.

📖 **Telefoon instellingen** BLZ. 347

De telefoon die is verbonden voor *Bluetooth*®-audio kan verschillen.

Als meer dan één telefoon aan het HFT-systeem is gekoppeld, kan er een vertraging optreden voor het systeem begint te spelen.

In sommige gevallen worden de naam van de artiest, het album of het nummer niet correct weergegeven.

Sommige functies zijn op sommige apparaten mogelijk niet beschikbaar.

Als een telefoon momenteel is aangesloten via Apple CarPlay of Android Auto, is *Bluetooth*®-audio vanaf die telefoon niet beschikbaar. Met een tweede telefoon die eerder is gekoppeld, kunt u echter wel *Bluetooth*®-audio streamen door 🎵 te selecteren in de *Bluetooth*®-apparaatlijst.

📖 **Telefoon instellingen** BLZ. 347

## ■ *Bluetooth*®-audiobestanden afspelen

1. Zorg dat de telefoon gekoppeld is aan en verbonden is met het systeem.  
    🔧 **Telefoon instellingen** BLZ. 347
2. Selecteer de *Bluetooth*® audiomodus.

Als de telefoon niet wordt herkend, is mogelijk al een andere HFT-compatibele telefoon verbonden, die niet compatibel is met *Bluetooth*®-audio.

### ■ Een bestand afspelen of pauzeren

Selecteer het pictogram Afspelen/Pauzeren.

## ■ Naar muziek zoeken

1. Selecteer **Browsen**.
2. Selecteer een zoekcategorie (bijv. Albums).
3. Selecteer een item.  
    ▶ De selectie wordt afgespeeld.

## ▶▶ *Bluetooth*®-audiobestanden afspelen

Om de audiobestanden af te spelen moet u wellicht uw telefoon bedienen. In dat geval dient u de bedieningsinstructies van de telefoonfabrikant op te volgen.

De op de telefoon afgespeelde muziek pauzeert bij het schakelen naar een andere modus.

U kunt een andere verbonden telefoon kiezen door **Apparaat wijzigen** te selecteren.

    🔧 **Telefoon instellingen** BLZ. 347

## ▶▶ Naar muziek zoeken

Afhankelijk van het *Bluetooth*®-apparaat dat u aansluit, worden sommige of alle lijsten mogelijk niet weergegeven.

## ■ Afspelmodus selecteren

Bij het afspelen van een bestand kunt u kiezen tussen shuffle- en herhalingsmodus.

### ■ Willekeurig/Herhalen

Selecteer herhaaldelijk het pictogram voor willekeurig afspelen of herhalen tot u een gewenste afspelmodus hebt gevonden.

#### Willekeurig

 **Willekeurig uit:** De functie Willekeurig is uitgeschakeld.

 **Willekeurig alle nummers:** Speelt alle beschikbare nummers in een geselecteerde lijst in willekeurige volgorde af.

#### Herhalen

 **Herhalen uit:** De functie Herhalen is uitgeschakeld.

 **Nummer herhalen:** Herhaalt het huidige nummer.

 **Groep herhalen:** Herhaalt de huidige groep.



 **Alles herhalen:** Herhaalt alle nummers.

Afhankelijk van het *Bluetooth*®-apparaat dat u aansluit, worden sommige of alle functies mogelijk niet weergegeven.

### ■ Een afspelmodus uitschakelen

Selecteer de modus die u wilt uitschakelen.

## ■ Een ander bestand kiezen

Selecteer  of  om een ander bestand te kiezen. Houd deze knop ingedrukt om snel door een bestand te gaan.

## Wi-Fi-verbinding

Dit voertuig is uitgerust met Wi-Fi-connectiviteit. U kunt verbinding maken met een externe Wi-Fi-hotspot of communicatieapparaat. Daarnaast kan het voertuig door andere communicatieapparaten worden gebruikt als een Wi-Fi Hotspot via de Telematics Unit (TCU).

- Verbinding maken met een Wi-Fi-hotspot
- Wi-Fi in het voertuig gebruiken

### Wi-Fi-verbinding

Wi-Fi en Wi-Fi Direct zijn gedeponeerde handelsmerken van Wi-Fi Alliance®.



### Verbinding maken met een Wi-Fi-hotspot

U kunt de instelprocedure niet uitvoeren terwijl het voertuig rijdt. Parkeer op een veilige plek om het audiosysteem in te stellen in de Wi-Fi-modus.

Sommige mobiele-telefoonproviders brengen kosten in rekening voor tethering en gegevensgebruik op de smartphone. Controleer uw gegevensabonnement voor de telefoon.

Controleer de handleiding van uw telefoon om vast te stellen of uw telefoon beschikt over Wi-Fi-connectiviteit.

U kunt met het pictogram  in het systeemstatusgebied controleren of de Wi-Fi-verbinding in- of uitgeschakeld is. Overdrachtssnelheid en andere gegevens worden niet op dit scherm weergegeven.

► **Statusgedeelte** BLZ. 271

In geval van Wi-Fi-verbinding met uw telefoon moet u ervoor zorgen dat de Wi-Fi-instelling van uw telefoon in de toegangspuntmodus (tethering-modus) staat.

### Verbinding maken met een Wi-Fi-hotspot



1. Selecteer **Home**.
2. Selecteer **Algemene instellingen**.
3. Selecteer **Verbindingen**.
4. Selecteer **Wi-Fi**.
5. Selecteer **OK**.
6. Selecteer een toegangspunt in de netwerklijst.
  - Als u verbinding wilt maken met een hotspot die niet automatisch wordt gedetecteerd, selecteert u **Opties** en vervolgens **Netwerk toevoegen**.
7. Voer het wachtwoord in.
  - Als u het selectievakje **Gebruik dit netwerk om automatisch systeemupdates te downloaden** inschakelt, kunt u het netwerk instellen dat wordt gebruikt voor systeemupdates.
    - **Systeemupdates** BLZ. 278
8. Selecteer **Verbinden**.

#### De Wi-Fi-verbinding uitschakelen

1. Selecteer **Modus wijzigen**.
2. Selecteer **UIT**.

## ■ Het audiosysteem instellen als een Wi-Fi-hotspot

U kunt het netwerk instellen als een Wi-Fi-hotspot van dit audiosysteem.  
Ga als volgt te werk om Wi-Fi in te stellen.



1. Selecteer **Home**.
2. Selecteer **Wifi Hotspot**.
  - Indien **Wifi Hotspot** niet wordt weergegeven in het beginscherm, selecteert u  **Alle apps**.
3. Schakel de hotspot in.
4. Selecteer **Instelling**.
  - **Netwerk-SSID** en **Wachtwoord** worden weergegeven en u kunt de instellingen wijzigen.

De volgende instellingen zijn beschikbaar voor de installatie.

- **Netwerk-SSID:** Stel deze netwerknaam in.
- **Wachtwoord:** Stel het wachtwoord in voor het invoeren van een wachtwoord wanneer een Wi-Fi-apparaat verbinding maakt met dit netwerk.
  - Wachtwoorden kunnen bestaan uit alfanumerieke tekens en een aantal speciale tekens.

## ☒ Het audiosysteem instellen als een Wi-Fi-hotspot

Speciale tekens die in wachtwoorden kunnen worden gebruikt.

!	)	;	]
"	*	<	^
#	+	=	-
\$	,	>	`
%	-	?	{
&	.	@	
'	/	[	}
(	:	~	

## Apple CarPlay

Als u op het systeem via de USB-poort of draadloos een iPhone aansluit die compatibel is met Apple CarPlay, kunt u in plaats van het iPhone-display het audio-/informatiescherm gebruiken om te bellen, naar muziek te luisteren, kaarten (navigatie) te bekijken en berichten te lezen.

► **USB-poorten** BLZ. 256



1 **Apple CarPlay**

### ►► Apple CarPlay

De hier getoonde afbeeldingen (ontwerpen, specificaties, enz.) kunnen afwijken van wat er op uw scherm wordt weergegeven.

Alleen iPhone 5 of hoger met softwareversie IOS 8.4 of hoger is compatibel met Apple CarPlay.

We raden aan het nieuwste besturingssysteem te gebruiken.

Parkeer op een veilige plek voordat u uw iPhone verbindt met Apple CarPlay en compatibele apps start.

Wanneer de verbinding met Apple CarPlay tot stand is gebracht, vinden telefoongesprekken uitsluitend plaats via Apple CarPlay. Schakel Apple CarPlay uit als u wilt bellen met het handsfree telefoonsysteem (HFT).

► **Apple CarPlay instellen** BLZ. 304

Wanneer uw iPhone is verbonden met Apple CarPlay, kan de *Bluetooth*® audio of het handsfree telefoonsysteem (HFT) niet worden gebruikt. Met een eerder gekoppelde andere telefoon kunt u echter wel audio streamen via *Bluetooth*® terwijl Apple CarPlay is verbonden.

► **Telefoon instellingen** BLZ. 347

Apple CarPlay en Android Auto kunnen niet tegelijkertijd worden gebruikt.

Raadpleeg de homepage van Apple voor informatie over landen en regio's waarin Apple CarPlay beschikbaar is en over de functionaliteit.



## Apple CarPlay-menu

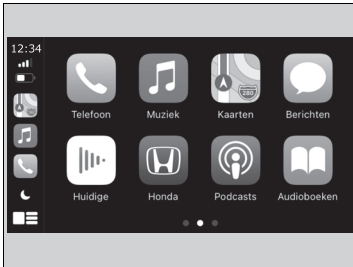

- **Telefoon**  
Toegang tot de lijst met contactpersonen, bellen of naar voicemail luisteren.
- **Muziek**  
Muziek van uw iPhone afspelen.
- **Kaarten**  
Hiermee kunt u een kaart met Apple Maps weergeven en de navigatiefuncties gebruiken op dezelfde manier als op uw iPhone.
- **Berichten**  
Controleren op tekstberichten en deze beantwoorden of berichten laten voorlezen.
- **Honda**  
Selecteer het Honda-pictogram om terug te keren naar het begainscherm.
-   
Ga terug naar het dashboardscherm van Apple CarPlay.
-   
Teruggaan naar het scherm met het Apple CarPlay-menu.

## Apple CarPlay

### Bedieningsvereisten en beperkingen van Apple CarPlay

Voor Apple CarPlay is een compatibele iPhone met een actieve mobiele verbinding en mobiele data vereist. De abonnementsstarieven van uw telefoonprovider zijn van toepassing.

Wijzigingen in besturingsystemen, hardware, software en andere technologie die vereist is voor de functionaliteit van Apple CarPlay, evenals nieuwe of gewijzigde overheidsverordeningen, kunnen leiden tot een vermindering of beëindiging van de functionaliteit en diensten van Apple CarPlay. Honda biedt geen enkele garantie ten aanzien van de toekomstige prestaties en functionaliteit van Apple CarPlay.

Apps van derden kunnen worden gebruikt als ze compatibel zijn met Apple CarPlay. Raadpleeg de Apple-homepage voor informatie over compatibele apps.

## ■ Apple CarPlay instellen

Gebruik de volgende procedure om Apple CarPlay in te stellen nadat u uw iPhone op het systeem via de USB-poort of draadloos hebt aangesloten. Het gebruik van Apple CarPlay brengt de overdracht van bepaalde gebruikers- en voertuiginformatie (zoals de locatie, de snelheid en de status van het voertuig) naar uw iPhone met zich mee om de gebruikerservaring van Apple CarPlay te verbeteren. U moet toestemming geven voor het delen van deze informatie op het audio-/informatiescherm.

## ■ Verbinding met Apple CarPlay maken via de USB-poort met behulp van de USB-kabel

1. Sluit de iPhone met de USB-kabel aan op de USB-poort.
  - **USB-poorten** BLZ. 256
  - Het bevestigingsscherm wordt weergegeven.
2. Selecteer **Ja**.
  - Als u geen verbinding wilt maken met Apple CarPlay, selecteert u **Nee**.

U kunt de instellingen voor toestemming wijzigen in het instellingenmenu **Smartphone-verbinding**.

## ■ Draadloos verbinding maken met Apple CarPlay

- **Draadloos verbinding maken met Apple CarPlay vanaf het bovenste scherm**
1. Selecteer **VERBINDEN**.
  2. Selecteer **+ Nieuw apparaat aansluiten**.
  3. Koppel de iPhone met het HFT-systeem (handsfree telefoonsysteem) van het voertuig.
    - **Telefoon instellingen** BLZ. 347
  4. Selecteer **Ja**.
    - Als uw iPhone om toestemming vraagt om verbinding te maken met Apple CarPlay, gaat u akkoord.

## ► Apple CarPlay instellen

U kunt ook de onderstaande methode gebruiken om Apple CarPlay in te stellen:

Selecteer **Algemene instellingen** → **Smartphone-verbinding** → **Apple CarPlay** → Selecteer apparaat

### Gebruik van gebruikers- en voertuiginformatie

Het gebruik en de verwerking van gebruikers- en voertuiginformatie die wordt verzonden naar/vanaf uw iPhone door Apple CarPlay zijn onderworpen aan de algemene voorwaarden van Apple iOS en het privacybeleid van Apple.

## ► Draadloos verbinding maken met Apple CarPlay

Draadloos Apple CarPlay en Hotspot kunnen niet tegelijkertijd worden gebruikt. Wanneer u Apple CarPlay en Hotspot tegelijkertijd gebruikt, sluit u een USB-kabel aan om verbinding te maken met Apple CarPlay.

**■ Draadloos verbinding maken met Apple CarPlay via de Apple CarPlay-apparaatlijst**

1. Selecteer **Home**.
2. Selecteer **Algemene instellingen**.
3. Selecteer **Smartphone-verbinding**.
4. Selecteer **Apple CarPlay**.
5. Selecteer **+ Nieuw apparaat aansluiten**.
6. Koppel de iPhone met het HFT-systeem (handsfree telefoonsysteem) van het voertuig.
  - **Telefoon instellingen** BLZ. 347
7. Selecteer **Ja**.
  - ▶ Als uw iPhone om toestemming vraagt om verbinding te maken met Apple CarPlay, gaat u akkoord.

**■ Draadloos verbinding maken met Apple CarPlay via de Bluetooth®-apparaatlijst**

1. Selecteer **Home**.
2. Selecteer **Algemene instellingen**.
3. Selecteer **Verbindingen**.
4. Selecteer **Bluetooth**.
5. Selecteer **+ Nieuw apparaat aansluiten**.
6. Koppel de iPhone met het HFT-systeem (handsfree telefoonsysteem) van het voertuig.
  - **Telefoon instellingen** BLZ. 347
7. Schakel het selectievakje **Apple CarPlay** in.
  - ▶ Als u **Apple CarPlay** selecteert, kunt u **Audio** en **Telefoon** niet selecteren.
8. Selecteer **Verbinden**.
9. Selecteer **Ja**.
  - ▶ Als uw iPhone om toestemming vraagt om verbinding te maken met Apple CarPlay, gaat u akkoord.

### ■ Draadloos verbinding maken met Apple CarPlay via het stuurwiel

1. Druk op de knop  (spreken) op het stuurwiel en houd deze ingedrukt.
2. Koppel de iPhone met het HFT-systeem (handsfree telefoonsysteem) van het voertuig.
  - 📄 **Telefoon instellingen** BLZ. 347
3. Schakel het selectievakje **Apple CarPlay** in.
  - ▶ Als u **Apple CarPlay** selecteert, kunt u **Audio** en **Telefoon** niet selecteren.
4. Selecteer **Verbinden**.
5. Selecteer **Ja**.
  - ▶ Als uw iPhone om toestemming vraagt om verbinding te maken met Apple CarPlay, gaat u akkoord.

### ■ Draadloos verbinding maken met Apple CarPlay bij het starten (wanneer er geen telefoon is gekoppeld met het systeem)

1. Zet de voedingsmodus op ACCESSOIRE of AAN.
2. Selecteer **Start**.
  - ▶ Als er geen geregistreerd apparaat is, wordt het koppelscherm van *Bluetooth*® weergegeven.
  - ▶ Dit scherm wordt niet weergegeven als u het selectievakje **Niet opnieuw weergeven** selecteert.
3. Koppel de iPhone met het HFT-systeem (handsfree telefoonsysteem) van het voertuig.
  - 📄 **Telefoon instellingen** BLZ. 347
4. Schakel het selectievakje **Apple CarPlay** in.
  - ▶ Als u **Apple CarPlay** selecteert, kunt u **Audio** en **Telefoon** niet selecteren.
5. Selecteer **Verbinden**.
6. Selecteer **Ja**.
  - ▶ Als uw iPhone om toestemming vraagt om verbinding te maken met Apple CarPlay, gaat u akkoord.

## ■ Apple CarPlay bedienen met Siri

Druk op de knop  (spreken) en houd deze ingedrukt om Siri in te schakelen.

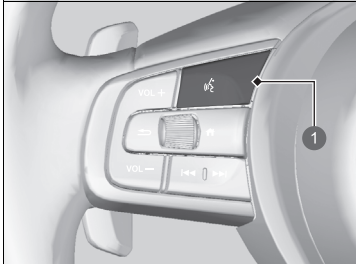

① Knop  (Spreken)

Druk de knop in en houd deze ingedrukt om Siri in te schakelen.

Druk nogmaals op de knop om Siri uit te schakelen.

Druk de knop in en laat deze los om het standaard spraakherkenningssysteem in te schakelen.

## ☒ Apple CarPlay bedienen met Siri

Hieronder ziet u enkele voorbeelden van vragen en opdrachten voor Siri:

- Welke films draaien vandaag?
- Bel papa op het werk.
- Welk nummer is dit?
- Wat is de weersverwachting voor morgen?
- Lees mijn nieuwste e-mail.

Ga voor meer informatie naar [www.apple.com/ios/siri](http://www.apple.com/ios/siri).

## Android Auto™

Wanneer u een Android-telefoon aansluit op het audiosysteem via de USB-poort wordt Android Auto automatisch gestart. Wanneer de telefoon is verbonden via Android Auto, hebt u met het audio-/informatiescherm toegang tot de functies Telefoon, Google Maps (navigatie) en Google Now. Wanneer u Android Auto de eerste keer gebruikt, verschijnt een zelfstudie op het scherm.

Wij adviseren u deze zelfstudie af te leggen terwijl u op een veilige plek bent geparkeerd, voordat u Android Auto gaat gebruiken.

➤ **USB-poorten** BLZ. 256

➤ **Automatisch koppelen** BLZ. 310



1 Android Auto

### Android Auto™

De hier getoonde afbeeldingen (ontwerpen, specificaties, enz.) kunnen afwijken van wat er op uw scherm wordt weergegeven.

We raden aan Android OS bij te werken naar de nieuwste versie wanneer u Android Auto gebruikt.

*Bluetooth* A2DP kan niet worden gebruikt als uw telefoon is verbonden met Android Auto.

Om Android Auto te gebruiken op een smartphone met Android 9.0 (Pie) of eerder, moet u de Android Auto-app in Google Play downloaden naar uw smartphone.

Parkeer op een veilige plek voordat u uw Android-telefoon verbindt met Android Auto en compatibele apps start.

Sluit de USB-kabel aan op de USB-poort om Android Auto te gebruiken.

➤ **USB-poorten** BLZ. 256

Wanneer uw Android-telefoon is verbonden met Android Auto, kan *Bluetooth*® audio niet worden gebruikt. Met een eerder gekoppelde andere telefoon kunt u echter wel audio streamen via *Bluetooth*® terwijl Android Auto is verbonden.

➤ **Telefoon instellingen** BLZ. 347

Apple CarPlay en Android Auto kunnen niet tegelijkertijd worden gebruikt.

Android Auto is een handelsmerk van Google LLC.

## Android Auto-menu

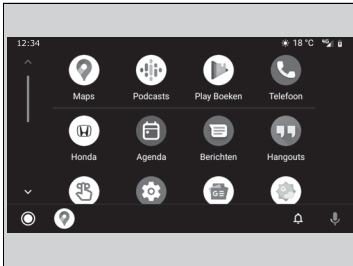

- **Maps**

Hiermee kunt u Google Maps weergeven en de navigatiefuncties gebruiken op dezelfde manier als op uw Android-telefoon. Wanneer het voertuig in beweging is, kan niets worden ingevoerd met het toetsenbord. Parkeer het voertuig op een veilige plek om een zoekopdracht uit te voeren of andere gegevens in te voeren.

- **Telefoon**

Hiermee kunt u bellen en gebeld worden, evenals uw voicemail beluisteren.

- **Honda**



Android Auto bedienen met uw stem.



U kunt Android-meldingen controleren.

- (Android Auto Home)

Biedt nuttige informatie die door Android Auto is ingedeeld in eenvoudige kaarten die worden afgebeeld wanneer u ze nodig hebt.

## Android Auto™

Raadpleeg de homepage van Android Auto voor informatie over landen en regio's waarin Android Auto beschikbaar is en over de functies.

Schermen kunnen verschillen afhankelijk van de versie van de Android Auto-app die u gebruikt.

### Bedieningsvereisten en beperkingen van Android Auto

Voor Android Auto is een compatibele Android-telefoon met een actieve mobiele verbinding en mobiele data vereist. De abonnementsstarieven van uw telefoonprovider zijn van toepassing.

Wijzigingen in besturingsystemen, hardware, software en andere technologie die vereist is voor de functionaliteit van Android Auto, evenals nieuwe of gewijzigde overheidsverordeningen, kunnen leiden tot een vermindering of beëindiging van de functionaliteit en diensten van Android Auto. Honda biedt geen enkele garantie ten aanzien van de toekomstige prestaties en functionaliteit van Android Auto.

Apps van derden kunnen worden gebruikt als ze compatibel zijn met Android Auto. Raadpleeg de homepage van Android Auto voor informatie over compatibele apps.

## ■ Automatisch koppelen

Wanneer u een Android-telefoon aansluit op de eenheid via de USB-poort, wordt Android Auto automatisch gestart.

### ■ Android Auto inschakelen

Als u Android Auto wilt inschakelen nadat u een Android-telefoon met het systeem hebt verbonden, selecteert u **Ja** op het scherm.

U kunt de instellingen voor toestemming wijzigen in het instellingenmenu **Smartphone-verbinding**.

## » Android Auto inschakelen

Initialiseer Android Auto alleen wanneer u veilig bent geparkeerd. Wanneer Android Auto uw telefoon de eerste keer detecteert, moet u uw telefoon instellen voor automatisch koppelen. Raadpleeg de gebruikershandleiding bij uw telefoon.

U kunt de onderstaande methode gebruiken om Android Auto-instellingen te wijzigen nadat u de eerste instelling hebt voltooid:

Selecteer **Algemene instellingen** → **Smartphone-verbinding** → **Android Auto** → Selecteer apparaat

### **Gebruik van gebruikers- en voertuiginformatie**

Het gebruik en de verwerking van gebruikers- en voertuiginformatie die wordt verzonden naar/vanaf uw telefoon door Android Auto zijn onderworpen aan het privacybeleid van Google.



## ■ Android Auto bedienen met spraakherkenning

Druk op de knop  (Spreken) en houd deze ingedrukt om Android Auto met uw stem te bedienen.

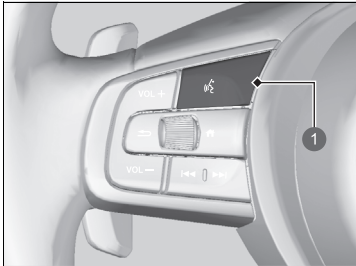

① Knop  (Spreken)

Druk op deze knop en houd deze ingedrukt om Android Auto met uw stem te bedienen.  
Druk de knop in en laat deze los om het standaard spraakherkenningssysteem in te schakelen.

## ▣ Android Auto bedienen met spraakherkenning

Onderstaand ziet u enkele voorbeelden van opdrachten die kunnen worden gegeven met spraakherkenning:

- Beantwoord sms.
- Bel mijn vrouw.
- Navigeer naar Honda.
- Speel mijn muziek af.
- Stuur een sms naar mijn vrouw.
- Bel de bloemist.

Raadpleeg de homepage van Android Auto voor meer informatie.

U kunt de functie voor spraakherkenning ook activeren door in de linkeronderhoek van het scherm het pictogram  te selecteren.

## EV-menu

De verschillende instellingen voor de EV-modus in het scherm **EV-menu**. Selecteer **EV-menu** in het beginscherm.

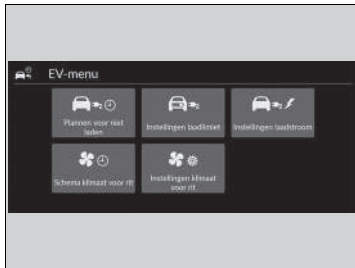

De volgende items kunnen worden ingesteld.

- Schema voor niet laden
- Instellingen laadlimiet
- Instellingen laadstroom
- Schema voor voorconditioneringsklimaat
- Instellingen voorconditioneringsklimaat

## ■ Instellingen scherm voor niet laden

Er kan een schema voor niet laden worden ingesteld.  
Selecteer de gewenste instellingen.

➤ **Timer gebruiken** BLZ. 554

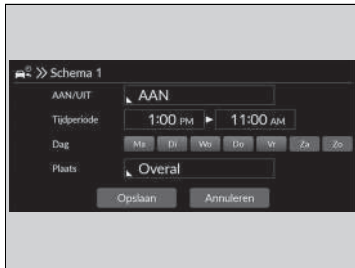

## ■ Instellingen laadlimiet

De laadlimiet kan worden ingesteld.

Selecteer de gewenste instellingen.

➤ **Maximaal laadniveau instellen** BLZ. 556



## ■ Instellingen laadstroom

De laadstroom kan worden ingesteld.

Selecteer de gewenste instellingen.

➤ **Instellingen laadstroom** BLZ. 557



## ■ Schema voor voorconditioneringsklimaat instellen

De planner klimaatregeling vóór rit zorgt ervoor dat het klimaatregelsysteem vóór de geselecteerde vertrektijd werkt om de temperatuur in de auto dichterbij de ingestelde temperatuur te brengen.

U kunt maximaal 7 verschillende schema's instellen.

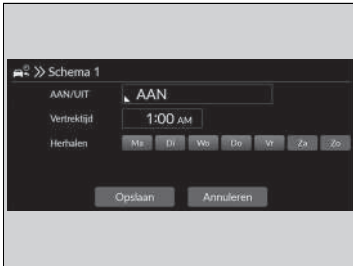

1. Selecteer **AAN/UIT**, en selecteer vervolgens de instellingen voor alle items in volgorde, bovenaan te beginnen.
2. Selecteer **Opslaan**.

## ☒ Schema voor voorconditioneringsklimaat instellen

Het voorconditioneringsklimaat kan maximaal 30 minuten ingeschakeld blijven. Er kan geen nieuw schema worden ingesteld als er een ander geldig schema is ingesteld binnen die 30 minuten.

Het systeem werkt niet wanneer de oplaadstekker niet is aangesloten.

## ■ Instellingen voorconditioneringsklimaat

De instellingen voor voorconditioneringsklimaat kunnen worden ingesteld.  
Selecteer de gewenste instellingen.



De volgende items kunnen worden ingesteld.

- **Doeltemperatuur:** Selecteert temperatuurafstellingen. (**Lo ~ 15,5 ~ 22,0\*1 ~ 28,5 ~ Hi**)
- **Bedrijfstijd:** Selecteert bedrijfstijd. (**10 minuten/20 minuten/30 minuten\*1**)
- **Synchronisatie verwarming:** Hiermee stelt u in of de achterrautverwarming wel of niet automatisch wordt bediend. (**AAN\*1/UIT**)

\*1: Standaardinstelling

## ►► Instellingen voorconditioneringsklimaat

Deze instelling kan worden ingesteld als het klimaatregelsysteem is geactiveerd met de afstandsbediening.

### ► Afstandsbediende klimaatvoorconditionering BLZ. 246

## Power Flow

Het Power Flow-scherm toont de krachtoverbrenging van het voertuig, het gemiddelde energieverbruik, de actieradius en het controlelampje klimaatregelsysteem AAN/UIT.

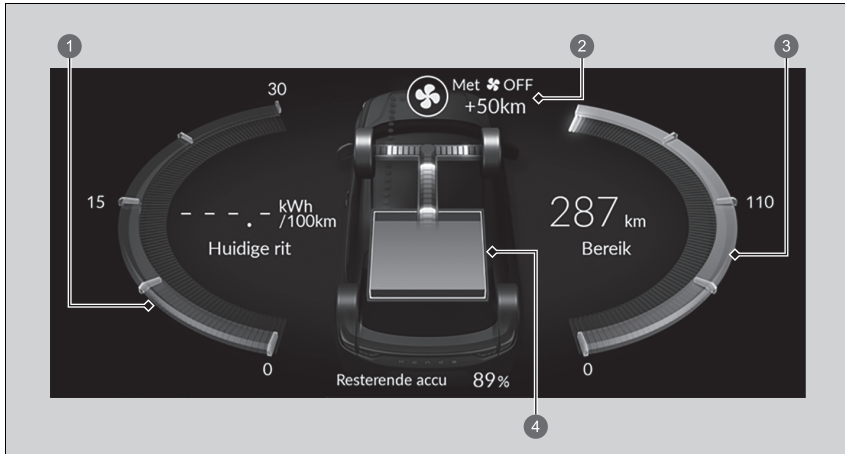



- ① Gemiddeld energieverbruik
- ② Controlelampje klimaatregelsysteem AAN/UIT
  - ❏ **Extra actieradius** BLZ. 320
- ③ Actieradius voor hoogspanningsaccu
- ④ Meter laadniveau hoogspanningsaccu

Toont de krachtoverbrenging van de hoogspanningsaccu; geeft aan waar de voeding naar het voertuig en/of voor het opladen van de accu vandaan komt.

- Bij de overdracht van vermogen brandt het controlelampje blauw en bij het opladen van de accu brandt het controlelampje groen.

Wanneer de schakelselectie in de stand D staat

Display	Kleur van controlelampjes	Staat van het voertuig
	Blauw	Tijdens het rijden: Voeding wordt geleverd door de hoogspanningsaccu.
	Groen	Tijdens afremmen: De hoogspanningsaccu wordt opgeladen door regeneratief remmen.
	—	Bij stilstand: Het voertuig staat in de stationaire stand (stand-by).





## Wanneer de schakelselectie in de stand P staat

Display	Kleur van controlelampjes	Staat van het voertuig
	Blauw	Voeding naar het klimaatregelsysteem wordt geleverd door de hoogspanningsaccu.
	Groen	De hoogspanningsaccu wordt opgeladen met een AC- of CCS2 DC-lader.

## ■ Extra actieradius

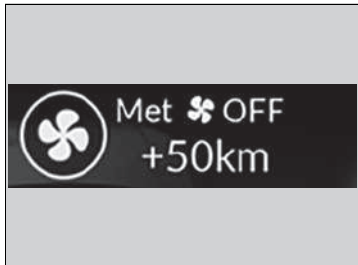
Geeft de geschatte afstand weer die u met de resterende voeding kunt afleggen. Deze schatting is gebaseerd op het energieverbruik van vorige ritten en het resterende laadniveau van de hoogspanningsaccu.



U kunt de actieradius vergroten door het klimaatregelsysteem uit te schakelen. De weergegeven afstand onder **Met**  **OFF** is de geschatte afstand die u extra met het voertuig kunt rijden wanneer het klimaatregelsysteem is uitgeschakeld.

Selecteer het pictogram  om het klimaatregelsysteem uit te schakelen.

 **Klimaatregelsysteem** BLZ. 240

## ►► Extra actieradius

De weergegeven extra actieradius is slechts een schatting en deze kan afwijken van de werkelijke afstand die nog met het voertuig kan worden gereden.

De actieradius is afhankelijk van de rijomstandigheden en het gebruik van het klimaatregelsysteem. Aangezien het klimaatregelsysteem in dit voertuig op elektriciteit werkt, wordt er elektriciteit verbruikt wanneer het is ingeschakeld. Het klimaatregelsysteem verbruikt meer elektriciteit tijdens het verwarmen dan tijdens het koelen. Wanneer u de verwarming gebruikt, wordt de afstand die u met de resterende voeding kunt afleggen kleiner, zeker wanneer de omgevingstemperatuur zeer laag is. Het audio-/informatiescherm toont de actieradius en de hoeveelheid elektriciteit die door de motor en het klimaatregelsysteem wordt verbruikt.

## Instelbare functies

Gebruik het audio-/informatiescherm om bepaalde functies aan te passen.

### ■ Algemene instellingen aanpassen

Met de voedingsmodus in de stand AAN selecteert u **Home** en selecteert u **Algemene instellingen**. Selecteer vervolgens een item dat u wilt instellen.

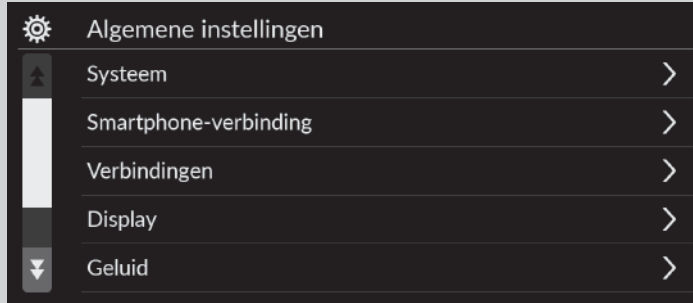

- **Systeem** ➤ BLZ. 322
- **Smartphone-verbinding** ➤ BLZ. 324
- **Verbindingen** ➤ BLZ. 325
- **Display** ➤ BLZ. 327
- **Geluid** ➤ BLZ. 328
- **Camera** ➤ BLZ. 329
- **Spraakbediening** ➤ BLZ. 330

### ☒ Instelbare functies

Wanneer u instellingen aanpast, zorg er dan voor dat het voertuig volledig stilstaat en schakel naar **[P]**.

■ **Systeem**

Instelbare functies		Beschrijving	Selecteerbare instellingen	
<b>Datum en tijd</b>	<b>Automatische datum en tijd</b>	Selecteer <b>AAN</b> om de GPS automatisch de klok aan te laten passen. Selecteer <b>UIT</b> om deze functie te annuleren.	<b>Aan*1/Uit</b>	
	<b>Datum en tijd instellen</b>	<b>Datum instellen</b>	Hiermee stelt u de datum in. ► <b>Klok instellen</b> BLZ. 273	<b>Dag/Maand/Jaar</b>
		<b>Tijd instellen</b>	Hiermee stelt u de tijd in. ► <b>Klok instellen</b> BLZ. 273	<b>Uur/Minuut AM/PM</b>
	<b>Tijdzone</b>	<b>Automatische tijdzone</b>	Het audiosysteem past de klok automatisch aan tijdens het rijden door verschillende tijdzones.	<b>Aan*1/Uit</b>
		(Tijdzone selecteren)	Hiermee kunt u de tijdzone handmatig instellen.	—
	<b>Automatische zomertijd</b>	Hiermee stelt u de klok zo in dat deze wordt bijgewerkt op basis van de zomertijd.	<b>Aan*1/Uit</b>	
	<b>Datumnotatie</b>	Selecteer een datumnotatie.	<b>MM/DD/YYYY/ DD/MM/YYYY*1/ YYYY/MM/DD</b>	
	<b>Tijdnotatie</b>	Selecteer een tijdnotatie.	<b>12H*1/24H</b>	

\*1: Standaardinstelling

Instelbare functies		Beschrijving	Selecteerbare instellingen
<b>Taal</b>		Hiermee stelt u de taal van de interface voor bestuurdersinformatie en het audio-/informatiescherm afzonderlijk in.	<b>English</b> * <sup>1</sup> Zie andere selecteerbare talen op het scherm.
<b>Gevoeligheid aanraakpaneel</b>		Hiermee stelt u de gevoeligheid van het aanraakscherm in.	<b>Hoog/Normaal</b> * <sup>1</sup>
<b>Systeemvolumes</b>	<b>Systeemgeluiden</b>	Hiermee stelt u het geluidsniveau van het systeem in.	—
	<b>Tekst-naar-spraak</b>	Hiermee stelt u het volume voor tekst-naar-spraak in.	—
	<b>Begeleiding van navigatie</b>	Hiermee stelt u het geluidsniveau van de begeleiding van het navigatiesysteem in.	—
	<b>Beltoon</b>	Hiermee stelt u het volume van de beltoon in.	—
	<b>Standaard</b>	Hiermee zet u alle instellingen van <b>Systeemvolumes</b> terug naar de standaardwaarden.	
<b>Instelling Gegevens delenn</b>	<b>Instelling Gegevens delen</b>	Hiermee schakelt u de instelling voor het delen van gegevens in en uit.  <b>Opstarten</b> BLZ. 254	<b>AAN/UIT</b> * <sup>1</sup>

\*1: Standaardinstelling

Instelbare functies		Beschrijving	Selecteerbare instellingen
<b>Over</b>	<b>Status</b>	Toont de Android-items die kunnen worden ingesteld.	—
	<b>Juridische informatie</b>		
	<b>Modelnummer</b>		
	<b>Android-versie</b>		
	<b>Kernel-versie</b>		
	<b>Build-nummer</b>		
<b>Reset fabrieksinstell.</b>		Stelt alle instellingen terug naar de fabrieksinstelling.  <b>Alle instellingen resetten naar de standaardinstellingen</b> BLZ. 340	<b>Doorgaan/Annuleren</b>
<b>Detailinformatie</b>	<b>Appbeheer</b>	Geeft informatie over het Android-systeemgeheugen en apps weer.	—

■ **Smartphone-verbinding**

Instelbare functies		Beschrijving	Selecteerbare instellingen
<b>Apple CarPlay</b>	<b>+ Nieuw apparaat aansluiten</b>	Hiermee kunt u een nieuwe telefoon aan Apple CarPlay koppelen.  <b>Telefoon instellingen</b> BLZ. 347	—
	(Opgeslagen apparaten)	Hiermee kunt u een telefoon verbinden of loskoppelen of een gekoppelde telefoon verwijderen.  <b>Telefoon instellingen</b> BLZ. 347	—
<b>Android Auto</b>	(Opgeslagen apparaten)	Hiermee kunt u een telefoon verbinden of loskoppelen of een gekoppelde telefoon verwijderen.  <b>Telefoon instellingen</b> BLZ. 347	—

■ **Verbindingen**

	Instelbare functies	Beschrijving	Selecteerbare instellingen	
<b>Wi-Fi</b>	<b>Modus wijzigen</b>	Wijzigt de Wi-Fi-modus.	<b>Netwerk/ Smartphone<sup>*2</sup>/UIT<sup>*1</sup></b>	
	(Beschikbare netwerken/verbonden apparaten)	Hiermee geeft u de beschikbare netwerken of verbonden apparaten weer.	—	
	<b>Opties</b>	<b>Netwerk toevoegen</b>	Hiermee voegt u een nieuw netwerk toe om verbinding te maken met Wi-Fi.	—
		<b>Opgeslagen netwerken</b>	Hiermee slaat u het verbonden netwerk op.	—
	<b>Instelling</b>	<b>Netwerk-SSID</b>	Stelt deze netwerknaam in.	—
		<b>Beveiliging</b>	Geeft de netwerkbeveiliging weer.	—
		<b>Wachtwoord</b>	Stelt het wachtwoord in voor het invoeren van een wachtwoord wanneer een Wi-Fi-apparaat verbinding maakt met dit netwerk.	—
		<b>Wi-Fi-band</b>	Geeft de Wi-Fi-band weer.	—

\*1: Standaardinstelling

\*2: Verschijnt alleen wanneer Apple CarPlay draadloos is verbonden.

Instelbare functies		Beschrijving	Selecteerbare instellingen
<b>Opties</b>	<b>Bluetooth</b>	Hiermee schakelt u de <i>Bluetooth</i> <sup>®</sup> -verbinding in of uit.	<b>Aan</b> <sup>*1</sup> / <b>Uit</b>
	<b>Voorkeursapparaat</b>	Toont het voorkeursapparaat.	—
<b>Bluetooth</b>	<b>+ Nieuw apparaat aansluiten</b>	Een nieuwe telefoon aan HFT koppelen.  <b>Telefoon instellingen</b> BLZ. 347	—
	(Opgeslagen apparaten)	Hiermee kunt u een telefoon verbinden of loskoppelen of een gekoppelde telefoon verwijderen.  <b>Telefoon instellingen</b> BLZ. 347	—

\*1: Standaardinstelling







## ■ Display

Instelbare functies	Beschrijving	Selecteerbare instellingen
<b>Helderheid</b>	Wijzigt de helderheid van het audio-/informatiescherm.	—
<b>Contrast</b>	Wijzigt het contrast van het audio-/informatiescherm.	—
<b>Zwartniveau</b>	Wijzigt het zwartniveau van het audio-/informatiescherm.	—
<b>Standaard</b>	Hiermee reset u alle aangepaste instellingen voor helderheid, contrast en zwartniveau.	—

■ Geluid

Instelbare functies	Beschrijving	Selecteerbare instellingen
<p><b>Bas/Treble</b></p> <hr/> <p><b>Treble</b></p> <hr/> <p><b>Middenbereik</b></p> <hr/> <p><b>Bas</b></p>	<p>Wijzigt de instellingen van het geluid van de audioluidsprekers.                      ► <b>Geluid instellen</b> BLZ. 276</p>	<p>—</p>
<p><b>Balans/Fader</b></p>		<p>—</p>
<p><b>Volumecompensatie snelheid</b></p>		<p>—</p>

■ Camera

Instelbare functies		Beschrijving	Selecteerbare instellingen
<b>Achtercamera*</b>	<b>Vaste richtlijn</b>	Toont de richtlijn die niet met het stuurwiel meebeweegt.  <b>Achteruitrijcamera voor multi-weergave*</b> BLZ. 502	<b>Aan*1/Uit</b>
	<b>Dynamische richtlijn</b>	Toont de richtlijn die met het stuurwiel meebeweegt.  <b>Achteruitrijcamera voor multi-weergave*</b> BLZ. 502	<b>Aan*1/Uit</b>
<b>Geleidelijnen</b>	<b>Vaste richtlijn</b>	Toont de richtlijn die niet met het stuurwiel meebeweegt.  <b>Camera voor multi-weergave*</b> BLZ. 504	<b>Aan*1/Uit</b>
	<b>Dynamische richtlijn</b>	Toont de richtlijn die met het stuurwiel meebeweegt.  <b>Camera voor multi-weergave*</b> BLZ. 504	<b>Aan*1/Uit</b>
<b>Camera multiview*</b>	<b>Tonen na schakelen vanuit achteruit</b>	Hiermee selecteert u of het beeld van de camera aan de voorzijde moet worden weergegeven na het schakelen van <b>[R]</b> naar <b>[D]</b> .	<b>AAN/UIT*1</b>
	<b>Aanpassen</b>	<b>Automatische weergave bij detectie van obstakel</b> Het beeld van de camera aan de voorzijde wordt weergegeven wanneer een parkeersensor een obstakel detecteert.	<b>Aan*1/Uit</b>
<b>Cross Traffic Monitor</b>		Toont pijlen op het beeld van de camera achter om voertuigen die van de zijkant aankomen aan te geven.  <b>Uitparkeermonitor*</b> BLZ. 498	<b>Aan*1/Uit</b>

\*1: Standaardinstelling

\* Niet beschikbaar op alle modellen

## ■ Spraakbediening

---

Instelbare functies	Beschrijving	Selecteerbare instellingen
<b>Spraakbedieningsmodus</b>	Hiermee selecteert u een modus van het spraakactiveringsscherm. ➤ <b>Werking spraakbediening</b> BLZ. 261	<b>Assistentie/Normaal</b> *1

\*1: Standaardinstelling

## ■ Aanpassen van de voertuiginstellingen

Met de voedingsmodus in de stand AAN selecteert u **Home** en vervolgens **Voertuiginstellingen**. Selecteer vervolgens een item dat u wilt instellen.



■ **Bandenspanning waarschuwing**

Instelbare functies	Beschrijving	Selecteerbare instellingen
<b>Bandenspanning waarschuwing</b>	Annuleert/kalibreert het waarschuwingssysteem voor bandenspanning. ☒ <b>Waarschuwingssysteem voor bandenspanning</b> BLZ. 398	<b>Kalibreren/Annuleren</b>

■ Setup bestuurdersassistentie

Instelbare functies	Beschrijving	Selecteerbare instellingen
<b>Waarschuwingsafstand tot voorligger</b>	Selecteert de afstand voor de hoorbare en visuele waarschuwingen van het waarschuwingssysteem frontale botsing. ➤ <b>Botsingsbeperkingsysteem (CMBS)</b> BLZ. 411	<b>Ver/Normaal*<sup>1</sup>/Dichtbij</b>
<b>ACC akoestisch signaal bij voorligger</b>	Schakelt de akoestische melding dat een voertuig binnen/buiten het bereik van de Adaptive Cruise Control is gekomen in/uit. ➤ <b>Adaptive Cruise Control (ACC) met Low Speed Follow</b> BLZ. 424	<b>AAN/UIT*<sup>1</sup></b>
<b>Instelling Waarschuwingssysteem verlaten rijbaan</b>	Selecteert de bedrijfsmodus van het Road Departure Mitigation-systeem. ➤ <b>Road Departure Mitigation-systeem</b> BLZ. 463	<b>Vroeg/Normaal/Vertraagd*<sup>1</sup></b>
<b>Akoestisch signaal als LKAS uitschakelt</b>	Schakelt de waarschuwingssignalen van LKAS en Traffic Jam Assist in en uit. ➤ <b>Lane Keeping Assist-systeem (LKAS)</b> BLZ. 441 ➤ <b>Traffic Jam Assist</b> BLZ. 453	<b>AAN/UIT*<sup>1</sup></b>
<b>Informatie blinde hoek</b>	Selecteert aan/uit voor de hoorbare waarschuwing van het dode hoek-informatiesysteem. ➤ <b>Dode hoek-informatiesysteem</b> * BLZ. 402	<b>Hoor-/zichtbare wrsch.*<sup>1</sup>/Alleen visuele waarschuwing</b>
<b>Display verkeersbordenherkenningsysteem</b>	Geeft het verkeersbordenherkenningsysteem op het instrumentenpaneel weer. ➤ <b>Verkeersbordenherkenningsysteem</b> BLZ. 471	<b>Display*<sup>1</sup>/Geen</b>
<b>Piepton wijziging bord maximumsnelheid</b>	Hiermee schakelt u de geluidsmelding in/uit wanneer de informatie over de snelheidslimiet wijzigt. ➤ <b>Verkeersbordenherkenningsysteem</b> BLZ. 471	<b>AAN/UIT*<sup>1</sup></b>

\*1: Standaardinstelling

\* Niet beschikbaar op alle modellen

Instelbare functies	Beschrijving	Selecteerbare instellingen
<b>Handrem inschakelen na Honda Parkeerhulp*</b>	Schakelt de parkeerrem automatisch in nadat de manoeuvre van de Honda Parking Pilot is voltooid. <input checked="" type="checkbox"/> <b>Honda Parkeerassistent*</b> BLZ. 518	<b>Aan*1/Uit</b>
<b>Plaatsdetectie-piep Honda Parkeerhulp*</b>	Schakelt de hoorbare melding wanneer de Honda Parking Pilot een beschikbare parkeerplaats detecteert in/uit. <input checked="" type="checkbox"/> <b>Honda Parkeerassistent*</b> BLZ. 518	<b>Aan*1/Uit</b>

\*1: Standaardinstelling



■ Instellingen instrumentarium

Instelbare functies	Beschrijving	Selecteerbare instellingen
<b>Waarschuwing</b>	Hiermee bepaalt u of het waarschuwingsbericht wordt weergegeven. ➤ <b>Waarschuwings- en informatiemeldingen op interface voor bestuurdersinformatie</b> BLZ. 124	<b>AAN/UIT</b> <sup>*1</sup>
<b>Instellen buitentemperatuur display</b>	Selecteer deze optie om de buitentemperatuurwaarde enkele graden aan te passen. ➤ <b>Omgevingstemperatuur</b> BLZ. 138	<b>-3 °C ~ ±0 °C<sup>*1</sup> ~ +3 °C</b>
<b>Moment van resetten dagteller A</b>	Hiermee selecteert u het moment waarop dagteller A wordt gereset. ➤ <b>Energieverbruik / Dagteller</b> BLZ. 141 ➤ <b>Snelheid/Tijd/Dagteller</b> BLZ. 143	<b>Wanneer geladen/Handmatige reset</b> <sup>*1</sup> / <b>UITSCHAKELEN</b>
<b>Moment van resetten dagteller B</b>	Hiermee selecteert u het moment waarop dagteller B wordt gereset. ➤ <b>Energieverbruik / Dagteller</b> BLZ. 141 ➤ <b>Snelheid/Tijd/Dagteller</b> BLZ. 143	<b>Wanneer geladen/Handmatige reset</b> <sup>*1</sup> / <b>UITSCHAKELEN</b>
<b>Instelling geluidsterkte alarm</b>	Hiermee past u het volume aan van alle systeemwaarschuwingen, de waarschuwing voor een geopend portier en richtingaanwijzer.	<b>Max/Gemiddeld</b> <sup>*1</sup> / <b>Min</b>
<b>Achteruitrijversnelling - geluidssignaal</b>	Schakelt het waarschuwingsgeluid voor de achteruitstand in/uit.	<b>Aan</b> <sup>*1</sup> / <b>Uit</b>
<b>Navigatie</b>	Schakelt de pop-upwaarschuwing in de stapsgewijze navigatie in de interface voor bestuurdersinformatie in/uit. ➤ <b>Turn-by-turn-aanwijzingen</b> BLZ. 145	<b>Aan</b> <sup>*1</sup> / <b>Uit</b>

\*1: Standaardinstelling

Instelbare functies	Beschrijving	Selecteerbare instellingen
<b>Snelheid/afstand eenheid</b>	Hiermee selecteert u de eenheden van de tripcomputer. ➤ <b>Eenheden snelheid/afstand</b> BLZ. 153	Type met stuur links <b>km/h · km<sup>*1</sup>/mph · miles</b> Type met stuur rechts <b>km/h · km/mph · miles<sup>*1</sup></b>
<b>Herinnering achterbank</b>	Hiermee schakelt u de functie Herinnering achterbank in en uit.	<b>Aan<sup>*1</sup>/Uit</b>

\*1: Standaardinstelling

■ **Instellingen smart entry**

Instelbare functies	Beschrijving	Selecteerbare instellingen
<b>Smart entry lichtsignaal</b>	Zorgt ervoor dat enkele exterieurlichten knipperen bij het ontgrendelen/ vergrendelen van de portieren.	<b>Aan<sup>*1</sup>/Uit</b>

\*1: Standaardinstelling

■ **Instelling verlichting**

Instelbare functies	Beschrijving	Selecteerbare instellingen
<b>Automatisch grootlicht</b>	Hiermee schakelt u de functie automatisch grootlicht in/uit.	<b>Aan*1/Uit</b>
<b>Tijdsduur dimmer interieurverl.</b>	Hiermee selecteert u hoe lang de interieurverlichting aan blijft nadat de portieren zijn gesloten. <input checked="" type="checkbox"/> <b>Interieurverlichting</b> BLZ. 221	<b>60sec./30sec.*1/15sec.</b>
<b>Timer verlichting uit</b>	Hiermee selecteert u hoe lang de exterieurlichten aan blijven nadat u het bestuurdersportier hebt gesloten. <input checked="" type="checkbox"/> <b>Automatische uitschakelfunctie verlichting</b> BLZ. 194	<b>60sec./30sec./15sec.*1/0sec.</b>
<b>Gevoeligheid dashboard verlichting</b>	Selecteert de gevoeligheid van het automatisch dimmen van het instrumentenpaneel wanneer de koplampen zijn ingesteld op <b>AUTO</b> .	<b>Min/Laag/Gemiddeld/Hoog/Max</b>
<b>Koplamp integratie met wissers</b>	Hiermee bepaalt u of de koplampen en de wissers zijn in-/uitgeschakeld wanneer de koplampschakelaar in de stand <b>AUTO</b> staat. <input checked="" type="checkbox"/> <b>Koplampintegratie met wissers</b> BLZ. 194	<b>Aan*1/Uit</b>

\*1: Standaardinstelling

■ **Portier/ruit-ruitinstelling**

Instelbare functies	Beschrijving	Selecteerbare instellingen
<b>Preset vergrendeling*</b>	Hiermee schakelt u de functie Voorinstelling van vergrendeling in of uit.	<b>Aan<sup>*1</sup>/Uit</b>
<b>Signaal openen / sluiten</b>	Hiermee schakelt u het knipperen van de exterieurlichten in/uit wanneer de portieren worden vergrendeld/ontgrendeld met de afstandsbediening. ► <b>Afstandsbediening gebruiken</b> BLZ. 176	<b>Aan<sup>*1</sup>/Uit</b>
<b>Automatisch inklapbare portierspiegel</b>	Aanpassen hoe de buitenspiegels worden ingeklapt.	<b>Aan<sup>*1</sup>/Uit</b>
<b>Ruitbediening op afstand</b>	Hiermee schakelt u de afstandsbediening voor de ruiten in/uit.	<b>Aan<sup>*1</sup>/Uit</b>

\*1: Standaardinstelling

■ **Elektrische achterklep-instelling\***

Instelbare functies	Beschrijving	Selecteerbare instellingen
<b>Keyless open functie</b>	Verandert de instelling voor afstandsbediening voor wanneer de elektrisch bediende achterklep opent.	<b>Altijd<sup>*1</sup>/Wanneer ontgrendeld</b>
<b>Openen met knop op achterkant</b>	Wijzigt de instelling voor openen van de elektrisch bediende achterklep via de buitenhandgreep van de achterklep.	<b>ON (Automatisch/Handmatig)<sup>*1</sup>/OFF (Alleen handmatig)</b>
<b>Hands-free toegang</b>	Verandert de instelling voor openen van de elektrisch bediende achterklep door een snelle schopbeweging onder de achterbumper.	<b>Aan<sup>*1</sup>/Uit</b>

\*1: Standaardinstelling

■ **Onderhoudsinformatie\***

Instelbare functies	Beschrijving	Selecteerbare instellingen
<b>Onderhoudsinformatie</b>	Reset de onderhoudsinformatie.  <b>Onderhoudsherinneringssysteem*</b> BLZ. 566	<b>Items resetten kiezen</b>

\* Niet beschikbaar op alle modellen

## Alle instellingen resetten naar de standaardinstellingen

Alle menu-instellingen en aangepaste instellingen terugzetten naar de standaard-fabrieksinstelling.

### ■ Algemene instellingen resetten

1. Selecteer **Home**.
2. Selecteer **Algemene instellingen**.
3. Selecteer **Systeem**.
4. Selecteer **Reset fabrieksinstell.**
  - Op het display verschijnt een bevestigingsmelding.
5. Selecteer **Doorgaan** om de instellingen te resetten.
6. Selecteer nogmaals **Doorgaan** om de instellingen te resetten.
  - Het systeem wordt opnieuw opgestart.

### ■ Voertuiginstellingen resetten

1. Selecteer **Home**.
2. Selecteer **Voertuiginstellingen**.
3. Selecteer **Standaard**.
4. Selecteer **Ja**.

### »» Alle instellingen resetten naar de standaardinstellingen

Zet als u het voertuig aan iemand anders overdraagt alle instellingen terug naar de fabriekstoestand en wis alle persoonlijke informatie.

Als u een **Reset fabrieksinstell.** uitvoert, worden de voorgeïnstalleerde apps teruggezet naar de fabrieksinstellingen.

## Handsfree telefoonsysteem

Met behulp van het handsfree telefoonsysteem (HFT) kunt u via het audiosysteem van uw voertuig bellen en gebeld worden zonder dat u de mobiele telefoon vast hoeft te houden.

### HFT-knoppen

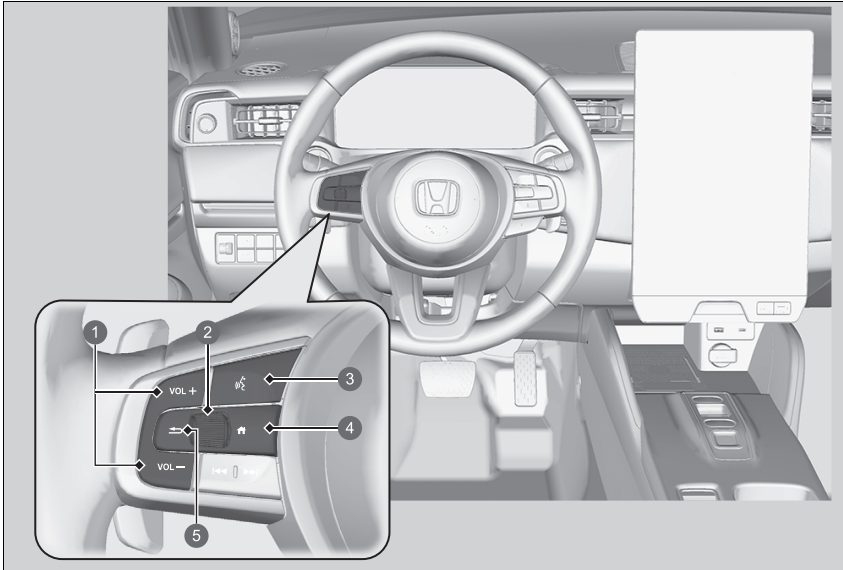

- 1 Knoppen **VOL +** / **VOL -** (Volume)
- 2 Selectiewieltje links
- 3 Knop  (Spreken)
- 4 Knop  (Home)
- 5 Knop  (Terug)

### Handsfree telefoonsysteem

Plaats uw telefoon waar u een goede ontvangst krijgt.

Om gebruik te maken van HFT hebt u een *Bluetooth*-compatibele mobiele telefoon nodig. Vraag bij een dealer of de plaatselijke Honda-vestiging naar een lijst van compatibele telefoons, koppelprocedures en speciale functiemogelijkheden.

Om het systeem te gebruiken, moet **Bluetooth** op **AAN** staan.

#### Instelbare functies BLZ. 321

Tips voor spraakbediening

- Richt de ventilatieopeningen van het plafond af en sluit de ramen, aangezien hieruit afkomstig lawaai de microfoon kan storen.
- Druk op de knop  als u een nummer wilt bellen met een naam of nummer uit het telefoonboek. Spreek duidelijk verstaanbaar na de piep.
- Als de microfoon andere stemmen dan die van u ontvangt, kan de opdracht verkeerd worden geïnterpreteerd.
- Als u het volumeniveau wilt wijzigen, kunt u het volumeniveau aanpassen aan het volume van het audiosysteem.

Als er geen Favoriete contacten zijn ingevoerd in het systeem, verschijnt het pop-upbericht op het scherm.

#### Favoriete contacten BLZ. 351

**Knop**  (**Spreken**): Druk hierop om naar Spraakactivering te gaan.

**Knop**  (**Home**): Druk hierop om terug te gaan naar het beginscherm van de interface voor bestuurdersinformatie.

**Selectiewieltje links**: Druk op de knop  (Home). Draai het selectiewieltje omhoog of omlaag om **Telefoon** te selecteren op de interface voor bestuurdersinformatie en druk vervolgens op het linker selectiewieltje.

Tijdens het ontvangen van een oproep wordt het scherm voor inkomende oproepen weergegeven op de interface voor bestuurdersinformatie. U kunt het gesprek aannemen met het linker selectiewieltje.

 **Een gesprek aannemen** BLZ. 355

**Knop**  (**Terug**): Druk hierop om terug te keren naar het vorige scherm of een opdracht op het scherm voor bestuurdersinformatie te annuleren.

Om naar het scherm Telefoonmenu te gaan:

1. Selecteer **Home**.
2. Selecteer **Telefoon** om naar het telefoonscherm te gaan.

#### Handsfree telefoonsysteem

*Bluetooth*® draadloze technologie  
Het woordmerk en de logo's van *Bluetooth*® zijn gedeponeerde handelsmerken van *Bluetooth* SIG, Inc. en elk gebruik van deze merken door Honda Motor Co., Ltd. geschiedt onder licentie. Andere handelsmerken en handelsnamen zijn die van hun respectievelijke eigenaars.

#### HFT-beperkingen

Een inkomende oproep op HFT onderbreekt het audiosysteem tijdens het afspelen. Het wordt hervat na het beëindigen van de oproep.



## ■ Display HFT-status

Het audio-/informatiescherm bericht u wanneer er een inkomend gesprek is.

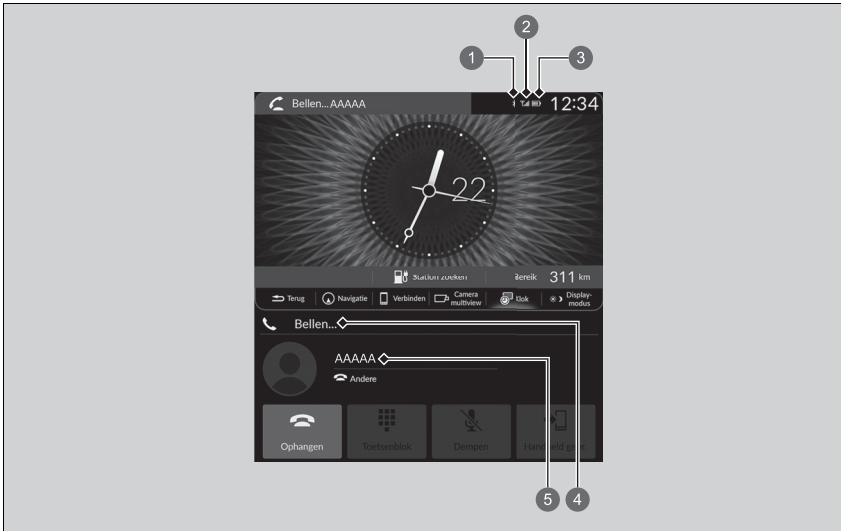

- 1 **Bluetooth®-indicator**  
Verschijnt wanneer uw telefoon op HFT is aangesloten.
- 2 **Signaalsterkte**
- 3 **Status batterijniveau**
- 4 **HFT-modus**
- 5 **De naam van de beller (indien opgeslagen) /nummer van de beller (indien niet opgeslagen)**

## ▶▶ Display HFT-status

Het hangt af van het type telefoon welke informatie wordt weergegeven op het audio-/informatiescherm.

## ■ Beperkingen voor handmatige bediening

Bepaalde handmatige functies zijn uitgeschakeld of niet beschikbaar terwijl het voertuig rijdt. Een grijs weergegeven (niet-beschikbare) optie kan pas worden geselecteerd wanneer het voertuig stilstaat.

Alleen eerder in het telefoonboek opgeslagen namen of nummers kunnen met spraakopdrachten worden gekozen wanneer het voertuig rijdt.

➤ **Favoriete contacten** BLZ. 351

## HFT-menu's

De voedingsmodus moet op ACCESSOIRE of AAN staan om het systeem te gebruiken. Selecteer **Home** en vervolgens **Telefoon**.

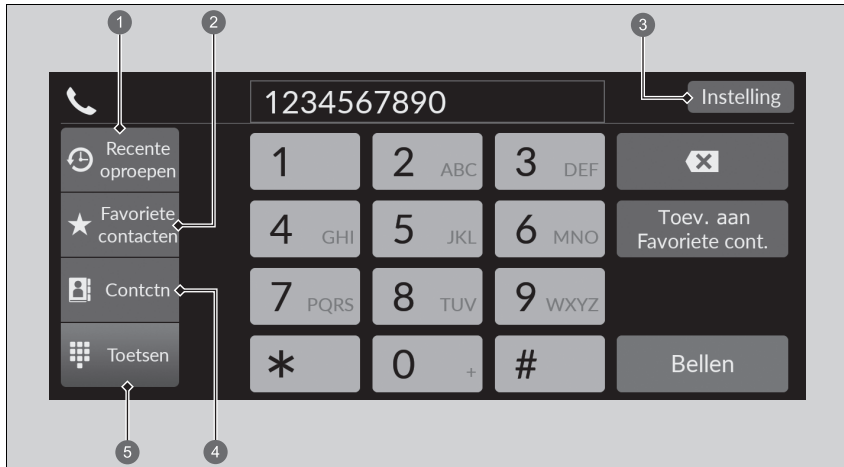

- ① Recente oproepen
- ② Favoriete contacten
- ③ Instelling
- ④ Contctn
- ⑤ Toetsen

**Recente oproepen:** De laatste uitgaande, inkomende en gemiste oproepen weergeven.

**Favoriete contacten:** Bel het geselecteerde nummer in de lijst met Favoriete contacten.

**Instellingen:** Wijzig de telefooninstellingen.

**Contctn:** Bekijk het telefoonboek van de gekoppelde telefoon.

**Toetsenblok:** Invoeren van te bellen telefoonnummer.

## HFT-menu's

Om HFT te kunnen gebruiken moet u eerst uw *Bluetooth*-compatibele mobiele telefoon koppelen aan het systeem terwijl het voertuig geparkeerd is.

Sommige functies zijn beperkt tijdens het rijden.

## ■ Telefooninstellingenschermb

Om het telefooninstellingenschermb weer te geven, selecteert u **Instelling** op het telefoonschermb.

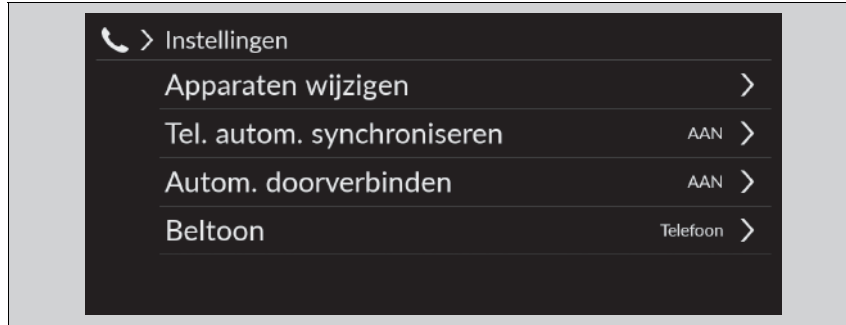

**Apparaten wijzigen:** Hiermee koppelt u een nieuwe telefoon aan het systeem en kunt u een apparaat koppelen of loskoppelen of een gekoppeld apparaat verwijderen.

**Tel. autom. synchroniseren:** De gegevens van telefoonboek en gesprekshistorie zo instellen dat deze automatisch worden geïmporteerd wanneer een telefoon wordt gekoppeld aan HFT.

**Autom. doorverbinden:** Instellen dat oproepen automatisch van de telefoon naar HFT worden doorgeschakeld wanneer u in het voertuig stapt.

**Beltoon:** Selecteer de beltoon.

## ■ Telefoon instellingen

### ■ Bluetooth®-instellingen

U kunt de *Bluetooth*®-functie in- en uitschakelen.

1. Selecteer **Home**.
2. Selecteer **Algemene instellingen**.
3. Selecteer **Verbindingen**.
4. Selecteer **Bluetooth**.
5. Selecteer **Opties**.
6. Selecteer **Bluetooth** en vervolgens **AAN**.

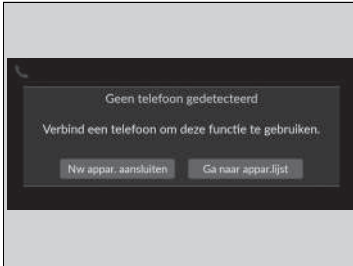

### ■ Een mobiele telefoon koppelen (wanneer er geen telefoon aan het systeem gekoppeld is)

1. Selecteer **Telefoon**.
2. Selecteer **Nw appar. aansluiten**.
3. Zorg dat de telefoon in de modus zoeken of vindbaar staat.
4. Selecteer **Honda HFT** op uw telefoon.
  - ▶ Als u een telefoon via dit audiosysteem wilt koppelen, selecteert u **Apparaten zoeken** en selecteert u vervolgens uw telefoon wanneer deze in de lijst verschijnt.
5. Het systeem geeft u een koppelcode op het audio-/informatiescherm.
  - ▶ Geef een bevestiging als de koppelcode op het scherm en uw telefoon overeenkomen. Dit kan per telefoon verschillen.
6. Selecteer de gewenste functies en selecteer vervolgens **Verbinden**.

## ☒ Telefoon instellingen

De *Bluetooth*-compatibele telefoon moet aan het systeem gekoppeld worden voordat u handsfree oproepen kunt plaatsen en ontvangen.

Tips telefoon koppelen:

- U kunt de telefoon niet koppelen terwijl het voertuig in beweging is.
- Er kunnen maximaal zes telefoons worden gekoppeld.
- De batterij van uw telefoon kan sneller leeg raken dan gewoonlijk als de telefoon aan het systeem is gekoppeld.

Zodra u een telefoon gekoppeld hebt, ziet u deze aan de rechterkant op het scherm met een of meerdere pictogrammen weergegeven.

Deze pictogrammen geven het volgende aan:

de telefoon is compatibel met *Bluetooth*® audio.







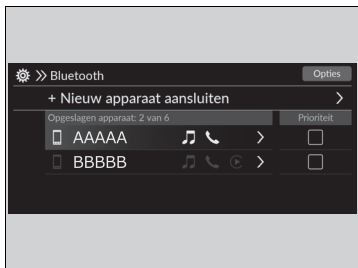

de telefoon kan met HFT gebruikt worden.

de telefoon is compatibel met Apple CarPlay.

Als er een actieve verbinding is met Apple CarPlay of Android Auto, is het koppelen van extra met *Bluetooth* compatibele apparaten niet mogelijk.



### ■ Een andere telefoon koppelen dan de momenteel gekoppelde telefoon

1. Ga naar het telefooninstellingenschermb.
  - **Telefooninstellingenschermb** BLZ. 346
2. Selecteer **Apparaten wijzigen**.
3. Selecteer een te koppelen telefoon.
  - HFT verbreekt de verbinding met de momenteel aangesloten telefoon en zoekt naar een andere gekoppelde telefoon.
  - U kunt de prioriteit van de verbonden telefoon instellen. Schakel het selectievakje in op de telefoon waaraan u prioriteit wilt geven.
4. Selecteer ,  of .
  -  en  kunnen gelijktijdig worden geselecteerd. Maar wanneer  is geselecteerd, kunnen  en  niet worden geselecteerd.
5. Selecteer **Toepassen**.



### ■ Gekoppelde telefoon wissen

1. Ga naar het telefooninstellingenschermb.
  - **Telefooninstellingenschermb** BLZ. 346
2. Selecteer **Apparaten wijzigen**.
3. Selecteer een telefoon die u wilt verwijderen.
4. Selecteer **Verwijd**.
5. Op het display verschijnt een bevestigingsmelding. Selecteer **Verwijd**.

### ►► Een andere telefoon koppelen dan de momenteel gekoppelde telefoon

Als er geen andere telefoons worden gevonden of gekoppeld als u probeert naar een andere telefoon over te schakelen, zal HFT u informeren dat de originele telefoon weer wordt verbonden.

Om andere telefoons te koppelen, selecteert u + **Nieuw apparaat aansluiten** in het scherm **Bluetooth**.

## ■ Beltoon

U kunt de beltooninstelling wijzigen.

1. Ga naar het telefooninstellingenschermb.  
 ➤ **Telefooninstellingenschermb.** BLZ. 346
2. Selecteer **Beltoon**.
3. Selecteer **Voertuig** of **Telefoon**.

## ■ Automatisch doorverbinden

Als u in het voertuig stapt terwijl u aan de telefoon bent, kan het gesprek automatisch naar HFT worden doorverbonden.

1. Ga naar het telefooninstellingenschermb.  
 ➤ **Telefooninstellingenschermb.** BLZ. 346
2. Selecteer **Autom. doorverbinden**.
3. Selecteer **AAN** of **UIT**.

## ☒ Beltoon

**Voertuig:** De vaste beltoon klinkt uit de luidsprekers.

**Telefoon:** Afhankelijk van het merk en model van de mobiele telefoon, klinkt de beltoon die is opgeslagen in de telefoon wanneer deze is verbonden.

## ■ Automatische import van telefoonboek van mobiele telefoon en gesprekshistorie

### ■ Wanneer Tel. autom. synchroniseren is ingesteld op Aan:









Wanneer uw telefoon gekoppeld wordt, worden de inhoud van het telefoonboek en de gesprekshistorie automatisch naar het systeem geïmporteerd.

### ■ De instelling van Tel. autom. synchroniseren wijzigen

1. Ga naar het telefooninstellingenschermb.  
    **☒ Telefooninstellingenschermb.** BLZ. 346
2. Selecteer **Tel. autom. synchroniseren**.
3. Selecteer **AAN** of **UIT**.

## ☒ Automatische import van telefoonboek van mobiele telefoon en gesprekshistorie

Wanneer u een naam selecteert in het telefoonboek van de mobiele telefoon, wordt er een categoriepictogram weergegeven. De pictogrammen geven aan welke soorten nummers voor die naam zijn opgeslagen.

	Pref		Fax
	Home		Voertuig
	Mobiel		Spraak
	Werk		Overige
	Pieper		

Op sommige telefoons is het wellicht niet mogelijk om de categoriepictogrammen naar het systeem te importeren.

Het telefoonboek wordt na elke verbinding bijgewerkt. De gesprekshistorie wordt na elke verbinding of gesprek bijgewerkt.



## Favoriete contacten



1 Sterpictogram



1 Sterpictogram

### Favoriete contacten toevoegen

1. Selecteer **Telefoon**.
2. Selecteer **Recente oproepen, Contctn of Toetsen**.

In het scherm voor recente oproepen of contacten

3. Selecteer het sterpictogram.

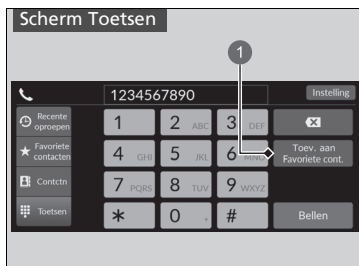

**1 Toev. aan Favoriete cont.**

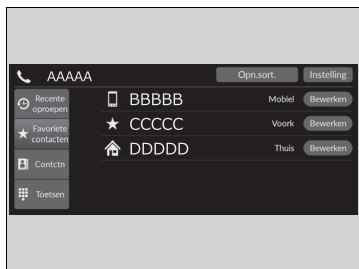

**Op het scherm Toetsen**

**3. Selecteer Toev. aan Favoriete cont..**

- Er verschijnt een melding op het scherm indien het Favoriete contact met succes is opgeslagen.
- Selecteer opnieuw het sterpictogram als u het Favoriete contact wilt verwijderen.

**■ Een favoriet contact bewerken**

1. Selecteer **Telefoon**.
2. Selecteer **Favoriete contacten**.
3. Selecteer **Bewerken** voor het favoriete contact dat u wilt bewerken.
4. Selecteer de gewenste instelling.
5. Selecteer **Klaar**.

**■ Favoriete contacten verwijderen**

1. Selecteer **Telefoon**.
2. Selecteer **Favoriete contacten**.
3. Selecteer **Bewerken** voor het favoriete contact dat u wilt verwijderen.
4. Selecteer **Verwijderen**.
5. Op het display verschijnt een bevestigingsmelding. Selecteer **Ja**.

## Bellen

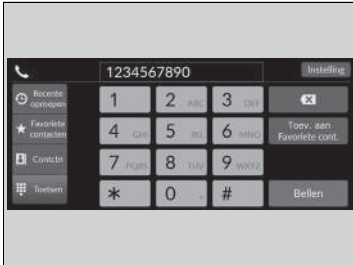

U kunt bellen door een telefoonnummer in te voeren of door gebruik te maken van geïmporteerde **Recente oproepen**, **Favoriete contacten** en **Contctn**.

### ■ Bellen via het geïmporteerde telefoonboek

1. Selecteer **Telefoon**.
2. Selecteer **Contctn**.
3. Selecteer een naam.
  - ▶ U kunt sorteren op **Voornaam** of **Achternaam**. Selecteer het pictogram rechtsboven in het scherm.
4. Selecteer een nummer.
  - ▶ Het kiezen begint automatisch.

## ☒ Bellen

Zodra een oproep is verbonden, kunt u de stem van de persoon die u belt via de audiospeakers horen.

Wanneer er een actieve verbinding is met Apple CarPlay, kunt u niet bellen met het handsfree telefoonsysteem (HFT), maar alleen met Apple CarPlay.

### ■ Bellen met een telefoonnummer

1. Selecteer **Telefoon**.
2. Selecteer **Toetsen**.
3. Selecteer een nummer.
  - Gebruik het toetsenbord op het touchscreen om nummers in te voeren.
4. Selecteer **Bellen**.
  - Het kiezen begint automatisch.

### ■ Bellen via de gesprekshistorie

De gesprekshistorie wordt opgeslagen op basis van **Alle**, **Gebeld**, **Ontvangn** en **Gemist**.

1. Selecteer **Telefoon**.
2. Selecteer **Recente oproepen**.
  - U kunt sorteren op **Alle**, **Gebeld**, **Gemist** of **Ontvangn**. Selecteer het pictogram rechtsboven in het scherm.
3. Selecteer een nummer.
  - Het kiezen begint automatisch.

### ■ Bellen via Favoriete contacten

1. Selecteer **Telefoon**.
2. Selecteer **Favoriete contacten**.
  - U kunt de volgorde van favoriete contacten wijzigen door **Opn.sort.** te selecteren.
3. Selecteer een nummer.
  - Het kiezen begint automatisch.

### ☒ Bellen via de gesprekshistorie

De gesprekshistorie geeft de laatste 100 gebelde, ontvangen of gemiste gesprekken weer.  
(Verschijnt alleen wanneer een telefoon op het systeem is aangesloten.)

## ■ Een gesprek aannemen

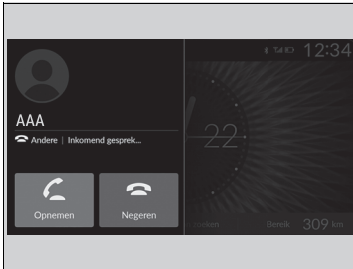

Wanneer er een inkomend gesprek is, klinkt er een geluidsmelding (indien geactiveerd) en het scherm **Inkomend gesprek...** verschijnt.

U kunt de oproep beantwoorden met het linker selectiewieltje.

Om het gesprek aan te nemen, draait u het linker selectiewieltje omhoog of omlaag om  (beantwoorden) te selecteren op de interface voor bestuurdersinformatie en drukt u vervolgens op het linker selectiewieltje.

- ▶ Indien u het gesprek wilt weigeren of beëindigen, selecteert u  (negeren) op de interface voor bestuurdersinformatie met behulp van het linker selectiewieltje.

## » Een gesprek aannemen

Oproep in wachtstand

Selecteer  (opnemen) om het huidige gesprek in de wacht te zetten en het inkomende gesprek te beantwoorden.

Selecteer  met het linker selectiewieltje om terug te keren naar het huidige gesprek.

Selecteer  (negeren) om het inkomende gesprek te negeren als u het niet wilt beantwoorden.

Selecteer  als u het huidige gesprek wilt beëindigen.

U kunt de pictogrammen op het audio-/informatiescherm selecteren in plaats van  en  op de interface voor bestuurdersinformatie.

## ■ Opties tijdens het bellen

De volgende opties zijn beschikbaar tijdens het bellen.

**Dempen:** Dempst uw stem.

**Handheld gebr.:** Verbindt een gesprek van het systeem door naar uw telefoon.

**Toetsenblok:** Nummers versturen tijdens een gesprek. Dit is handig als u bijvoorbeeld een menugestuurd telefoonsysteem belt.

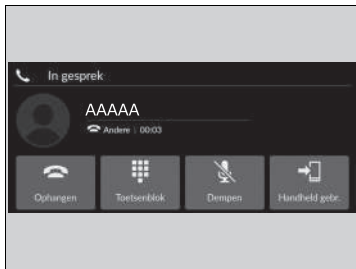

De beschikbare opties worden weergegeven op de onderste helft van het scherm.

Selecteer een optie.

- Het dempingspictogram wordt weergegeven wanneer **Dempen** is geselecteerd wanneer het andere bronscherm dan het telefoonscherm wordt weergegeven. Selecteer **Dempen** opnieuw om dit uit te schakelen.

## » Opties tijdens het bellen

**Toetsenblok:** Beschikbaar op sommige telefoons.

U kunt de pictogrammen op het audio-/informatiescherm selecteren.

## iPod/USB-flashdrive

Als een fout optreedt tijdens het afspelen van een iPod of USB-flashdrive, dan kunnen de volgende foutmeldingen worden getoond. Neem contact op met een dealer wanneer de foutmelding niet kan worden gewist.

Foutmelding	Oplossing
Verbinden opnieuw proberen	Verschijnt wanneer het systeem de iPod niet herkent. Sluit de iPod opnieuw aan.
Onspeelbaar bestand	Verschijnt wanneer de bestanden op de USB-flashdrive auteursrechtelijk zijn beschermd of een niet-ondersteunde indeling hebben. Deze foutmelding verschijnt gedurende enkele seconden, daarna wordt het volgende bestand afgespeeld.
Geen gegevens	<b>iPod</b> Verschijnt wanneer de iPod leeg is. <b>USB-flashdrive</b> Verschijnt wanneer de USB-flashdrive leeg is of er geen MP3-, WMA-, AAC-, FLAC- of WAV-bestanden op de USB-flashdrive aanwezig zijn. <b>iPod en USB-flashdrive</b> Controleer of er compatibele bestanden op het apparaat staan.
Niet ondersteund	Verschijnt als een niet-ondersteund apparaat wordt aangesloten. Sluit als deze melding verschijnt wanneer een ondersteund apparaat is aangesloten, het apparaat opnieuw aan.
Geen reactie van apparaat	Verschijnt wanneer het systeem niet communiceert met een aangesloten apparaat. Als deze melding verschijnt wanneer een apparaat is aangesloten, neem dan contact op met de leverancier van uw apparaat.
USB-hub niet ondersteund	Verschijnt wanneer alleen een HUB is aangesloten. Als dit verschijnt, sluit u een USB-flashdrive op de HUB aan.
Er is een laadfout opgetreden met het aangesloten USB-apparaat. Wanneer veilig, check de compatibiliteit tussen apparaat en USB-kabel en probeer opnieuw.	Verschijnt wanneer een incompatibel apparaat is aangesloten. Koppel het apparaat los. Schakel vervolgens het audiosysteem uit en weer in. Sluit het apparaat dat de fout veroorzaakte niet opnieuw aan.

## Compatibele iPod, iPhone en USB-flashdrives

### Compatibiliteit van iPod- en iPhone-modellen

Model
Gemaakt voor iPod touch (5e t/m 6e generatie) die is uitgebracht tussen 2012 en 2015
Gemaakt voor iPhone 4s/iPhone 5/iPhone 5s/iPhone 5c/iPhone 6/iPhone 6 Plus/iPhone 6S/iPhone 6S Plus/iPhone SE/iPhone 7/iPhone 7 Plus/iPhone 8/iPhone 8 Plus/iPhone X/iPhone XS/iPhone XS Max/iPhone XR/iPhone 11/iPhone 11 Pro/iPhone 11 Pro Max/iPhone SE (2e generatie)/iPhone 12/iPhone 12 Pro/iPhone 12 Pro Max/iPhone 12 mini

### Compatibiliteit van iPod- en iPhone-modellen

Dit systeem werkt wellicht niet met alle softwareversies van deze apparaten.

De Lightning-stekker werkt met iPhone 5, iPhone 5s, iPhone 5c, iPhone 6, iPhone 6 Plus, iPhone 6S, iPhone 6S Plus, iPhone SE, iPhone 7, iPhone 7 Plus, iPhone 8, iPhone 8 Plus, iPhone X, iPhone XS, iPhone XS Max, iPhone XR, iPhone 11, iPhone 11 Pro, iPhone 11 Pro Max, iPhone SE (2e generatie), iPhone 12, iPhone 12 Pro, iPhone 12 Pro Max, iPhone 12 mini, iPod touch (5e, 6e generatie).

De 30-pins stekker werkt met iPhone 4s.

USB werkt met iPhone 4s, iPhone 5, iPhone 5s, iPhone 5c, iPhone 6, iPhone 6 Plus, iPhone 6S, iPhone 6S Plus, iPhone SE, iPhone 7, iPhone 7 Plus, iPhone 8, iPhone 8 Plus, iPhone X, iPhone XS, iPhone XS Max, iPhone XR, iPhone 11, iPhone 11 Pro, iPhone 11 Pro Max, iPhone SE (2e generatie), iPhone 12, iPhone 12 Pro, iPhone 12 Pro Max, iPhone 12 mini, iPod touch (5e, 6e generatie).

### USB-flashdrives

Bestanden op de USB-flashdrive worden afgespeeld in de opgeslagen volgorde. Deze volgorde kan verschillen van de weergegeven volgorde op uw pc of apparaat.

### USB-flashdrives

- Gebruik van een USB-flashdrive van 256 MB of meer wordt aanbevolen.
- Sommige digitale audiospelers zijn mogelijk niet compatibel.
- Sommige USB-flashdrives (zoals die met beveiligingsvergrendelingen enz.) werken wellicht niet.
- Sommige softwarebestanden laten het weergeven van audio of van tekst mogelijk niet toe.
- Sommige versies van MP3-, WMA-, AAC-, FLAC-, PCM/WAVE-, AVI-, MP4-, MKV- of ASF/WMV-indelingen worden mogelijk niet ondersteund.



## Over Open Source-licenties

---

Volg deze stappen om de informatie over de open source-licentie te zien.

1. Selecteer **Home**.
2. Selecteer **Algemene instellingen**.
3. Selecteer **Systeem**.
4. Selecteer **Over**.
5. Selecteer **Juridische informatie**.
6. Selecteer **Licentie**.

## Licentie-informatie

---

### ■ Bluetooth

Het woordmerk en de logo's van *Bluetooth*<sup>®</sup> zijn gedeponeerde handelsmerken van Bluetooth SIG, Inc. en elk gebruik van deze merken door Panasonic Automotive Systems Co., Ltd. geschiedt onder licentie. Andere handelsmerken en handelsnamen zijn die van hun respectievelijke eigenaars.

<https://www.bluetooth.com/develop-with-bluetooth/marketing-branding/>



### ■ Windows Media

Dit product wordt beschermd door bepaalde intellectuele eigendomsrechten van Microsoft. Gebruik of distributie van dergelijke technologie buiten dit product is verboden zonder een licentie van Microsoft.

## ■ Apple

"Made for iPod" en "Made for iPhone" betekenen dat een elektronisch accessoire is ontworpen om te worden aangesloten op respectievelijk een iPod of iPhone en door de ontwikkelaar is gecertificeerd en aan de prestatiecriteria van Apple voldoet. Apple is niet verantwoordelijk voor het gebruik van dit apparaat of voor de naleving van de veiligheids- en wettelijke normen. Het gebruik van dit accessoire met een iPod of iPhone kan de draadloze prestaties beïnvloeden.

Apple, het Apple-logo en iPhone en zijn handelsmerken van Apple Inc., geregistreerd in de Verenigde Staten en andere landen. Apple CarPlay, iPod, iPhone, iTunes, Siri en Lightning zijn handelsmerken van Apple Inc. App Store is een servicemerk van Apple Inc.



## ■ MPEG

### Mpeg4 Visual

DIT PRODUCT IS IN LICENTIE GEGEVEN ONDER DE MPEG-4 VISUAL PATENT PORTFOLIO-LICENTIE VOOR PERSOONLIJK EN NIET-COMMERCIEEL GEBRUIK VAN EEN KLANT OM (i) VIDEO TE CODEREN IN OVEREENSTEMMING MET DE MPEG-4 VISUAL-STANDAARD ("MPEG-4 VIDEO") EN/OF (ii) MPEG-4 VIDEO TE DECODEREN DIE DOOR EEN CONSUMENT IS GECODEERD IN HET KADER VAN EEN PERSOONLIJKE EN NIET-COMMERCIEËLE ACTIVITEIT EN/OF VERKREGEN IS VAN EEN VIDEOLEVERANCIER AAN WIE EEN LICENTIE IS VERLEEND DOOR MPEG VOOR HET VERSTREKKEN VAN MPEG-4 VIDEO. ER WORDT GEEN LICENTIE VERLEEND OF GEÏMPliceerd VOOR ENIG ANDER GEBRUIK. AANVULLENDE INFORMATIE, MET INBEGRIJ VAN INFORMATIE OVER PROMOTIONEEL, INTERN EN COMMERCIEEL GEBRUIK EN LICENTIEVERLENING, KAN WORDEN VERKREGEN BIJ MPEG LA, LLC. ZIE [HTTP://WWW.MPEGLA.COM](http://www.mpegla.com).

### VC-1

DIT PRODUCT IS IN LICENTIE GEGEVEN ONDER DE VC-1 PATENT PORTFOLIO-LICENTIE VOOR PERSOONLIJK EN NIET-COMMERCIEEL GEBRUIK VAN EEN KLANT OM (i) VIDEO TE CODEREN IN OVEREENSTEMMING MET DE VC-1-STANDAARD ("VC-1 VIDEO") EN/OF (ii) VC-1 VIDEO TE DECODEREN DIE DOOR EEN CONSUMENT IS GECODEERD IN HET KADER VAN EEN PERSOONLIJKE EN NIET-COMMERCIEËLE ACTIVITEIT EN/OF VERKREGEN IS VAN EEN VIDEOLEVERANCIER AAN WIE EEN LICENTIE IS VERLEEND VOOR HET VERSTREKKEN VAN VC-1 VIDEO. ER WORDT GEEN LICENTIE VERLEEND OF GEÏMPliceerd VOOR ENIG ANDER GEBRUIK. AANVULLENDE INFORMATIE KAN WORDEN VERKREGEN BIJ MPEG LA, L.L.C. ZIE [HTTP://WWW.MPEGLA.COM](http://www.mpegla.com).

#### AVC/H.264

Dit PRODUCT IS IN LICENTIE GEGEVEN ONDER DE AVC PATENT PORTFOLIO-LICENTIE VOOR PERSOONLIJK EN NIET-COMMERCIEEL GEBRUIK VAN EEN KLANT OM (i) VIDEO TE CODEREN IN OVEREENSTEMMING MET DE AVC-STANDAARD ("AVC VIDEO") EN/OF (ii) AVC-VIDEO TE DECODEREN DIE DOOR EEN CONSUMENT IS GECODEERD IN HET KADER VAN EEN PERSOONLIJKE EN NIET-COMMERCIEËLE ACTIVITEIT EN/OF VERKREGEN IS VAN EEN VIDEOLEVERANCIER AAN WIE EEN LICENTIE IS VERLEEND VOOR HET VERSTREKKEN VAN AVC-VIDEO. ER WORDT GEEN LICENTIE VERLEEND OF GÉIMPLICEERD VOOR ENIG ANDER GEBRUIK.

AANVULLENDE INFORMATIE KAN WORDEN VERKREGEN BIJ MPEG LA, L.L.C. ZIE

*[HTTP://WWW.MPEGLA.COM](http://www.mpegla.com).*

## Juridische informatie met betrekking tot Apple CarPlay/Android Auto

### ■ LICENTIE-/AANSPRAKELIJKHEIDSINFORMATIE BIJ GEBRUIKERSHANDLEIDING

HET GEBRUIK VAN APPLE CARPLAY IS ONDERWORPEN AAN UW INSTEMMING MET DE GEBRUIKSVOORWAARDEN VAN CARPLAY, DIE ZIJN OPGENOMEN ALS ONDERDEEL VAN DE ALGEMENE VOORWAARDEN VAN APPLE iOS. SAMENVATTEND WIJZEN APPLE EN HAAR SERVICEPROVIDERS IN DE GEBRUIKSVOORWAARDEN ALLE AANSPRAKELIJKHEID VAN DE HAND ALS DE SERVICES NIET NAAR BEHOREN WERKEN OF WORDEN BEËINDIGD, EN WORDEN IN DEZE GEBRUIKSVOORWAARDEN ANDERE AANSPRAKELIJKHEDEN VAN APPLE EN HAAR SERVICEPROVIDERS STRIKT BEPERKT. DAARNAAST WORDEN IN DEZE GEBRUIKSVOORWAARDEN DE SOORTEN GEBRUIKERSINFORMATIE (ZOALS BIJVOORBEELD VOERTUIGLOCATIE, VOERTUIGSNELHEID EN VOERTUIGSTATUS) BESCHREVEN DIE DOOR APPLE EN HAAR SERVICEPROVIDERS WORDEN VERZAMELD EN OPGESLAGEN, EN WORDEN BEPAALDE MOGELIJKE RISICO'S BEKENDGEMAAKT DIE ZIJN GEKOPPELD AAN HET GEBRUIK VAN CARPLAY, WAARONDER HET RISICO VAN AFLEIDING VAN DE BESTUURDER. ZIE HET PRIVACYBELEID VAN APPLE VOOR INFORMATIE OVER HET GEBRUIK EN DE VERWERKING DOOR APPLE VAN GEGEVENS DIE WORDEN GEÛPLOAD DOOR CARPLAY.

UW GEBRUIK VAN ANDROID AUTO IS ONDERWORPEN AAN UW INSTEMMING MET DE GEBRUIKSVOORWAARDEN VAN ANDROID AUTO WAARMEE AKKOORD MOET WORDEN GEGAAN WANNEER DE ANDROID AUTO-TOEPASSING NAAR UW ANDROID-TELEFOON WORDT GEDOWNLOAD. SAMENVATTEND WIJZEN GOOGLE EN HAAR SERVICEPROVIDERS IN DE GEBRUIKSVOORWAARDEN VAN ANDROID AUTO ALLE AANSPRAKELIJKHEID VAN DE HAND ALS DE SERVICES NIET NAAR BEHOREN WERKEN OF WORDEN BEËINDIGD, EN WORDEN IN DEZE GEBRUIKSVOORWAARDEN ANDERE AANSPRAKELIJKHEDEN VAN GOOGLE EN HAAR SERVICEPROVIDERS STRIKT BEPERKT. DAARNAAST WORDEN IN DEZE GEBRUIKSVOORWAARDEN DE SOORTEN GEBRUIKERSINFORMATIE (ZOALS BIJVOORBEELD VOERTUIGLOCATIE, VOERTUIGSNELHEID EN VOERTUIGSTATUS) BESCHREVEN DIE DOOR GOOGLE EN HAAR SERVICEPROVIDERS WORDEN VERZAMELD EN OPGESLAGEN, EN WORDEN BEPAALDE MOGELIJKE RISICO'S BEKENDGEMAAKT DIE ZIJN GEKOPPELD AAN HET GEBRUIK VAN ANDROID AUTO, WAARONDER HET RISICO VAN AFLEIDING VAN DE BESTUURDER. ZIE HET PRIVACYBELEID VAN GOOGLE VOOR INFORMATIE OVER HET GEBRUIK EN DE VERWERKING DOOR GOOGLE VAN GEGEVENS DIE WORDEN GEÛPLOAD DOOR ANDROID AUTO.

## ■ UITSLUITING VAN GARANTIE; BEPERKING VAN AANSPRAKELIJKHEID

U ERKENT UITDRUKKELIJK EN GAAT ERMEE AKKOORD DAT U APPLE CARPLAY OF ANDROID AUTO ("DE TOEPASSINGEN") VOLLEDIG OP EIGEN RISICO GEBRUIKT EN DAT HET VOLLEDIGE RISICO TEN AANZIEN VAN BEVREDIGENDE KWALITEIT, PRESTATIES, NAUWKEURIGHEID EN GEBRUIKSGEMAK, VOOR ZOVER TOEGESTAAN DOOR DE TOEPASSELIJKE WETGEVING, BIJ U LIGT, EN DAT DE TOEPASSINGEN EN INFORMATIE OVER DE TOEPASSINGEN "ALS ZODANIG" EN "ZOALS BESCHIKBAAR" WORDEN GELEVERD, MET ALLE FOUTEN EN ZONDER ENIGE VORM VAN GARANTIE. HONDA WIJST HIERBIJ ELKE VORM VAN GARANTIES EN/OF CONDITIES VAN DE HAND MET BETREKKING TOT DE TOEPASSINGEN EN INFORMATIE OVER DE TOEPASSINGEN, ZOWEL UITDRUKKELIJK ALS IMPLICIET OF STATUTAIR, INCLUSIEF, MAAR NIET BEPERKT TOT, DE IMPLICIETE GARANTIES EN/OF CONDITIES VAN VERKOOPBAARHEID, BEVREDIGENDE KWALITEIT, GESCHIKTHEID VOOR EEN BEPAALD DOEL, NAUWKEURIGHEID, ONGESTOORDE WERKING EN HET NIET SCHENDEN VAN RECHTEN VAN DERDEN. GEEN MONDELINGE OF SCHRIFTELIJKE INFORMATIE OF ADVIES DIE/DAT WORDT GEGEVEN DOOR HONDA OF EEN GEAUTHORISEERDE VERTEGENWOORDIGER ZAL EEN GARANTIE VORMEN. ALS VOORBEELDEN, EN ZONDER BEPERKING, WIJST HONDA ELKE GARANTIE VAN DE HAND MET BETREKKING TOT DE NAUWKEURIGHEID VAN DE GEGEVENS DIE WORDEN GEBODEN DOOR DE TOEPASSINGEN, ZOALS DE NAUWKEURIGHEID VAN ROUTEBESCHRIJVINGEN, GESCHATTE REISTIJD, SNELHEIDSLIMIETEN, WEGOMSTANDIGHEDEN, NIEUWS, WEERSVERWACHTING, VERKEERSINFORMATIE OF ANDERE INHOUD DIE WORDT GEBODEN DOOR APPLE, GOOGLE, HIERBIJ AANGESLOTEN BEDRIJVEN OF EXTERNE PROVIDERS; HONDA BIEDT GEEN GARANTIE TEGEN HET VERLIES VAN TOEPASSINGS-GEGEVENS, DIE OP ELK MOMENT VERLOREN KUNNEN GAAN; HONDA BIEDT GEEN GARANTIE DAT DE TOEPASSINGEN OF ENIGE SERVICES DIE VIA DE TOEPASSINGEN WORDEN GELEVERD, ALTIJD BESCHIKBAAR ZULLEN ZIJN OF DAT ENIGE SERVICE OF ALLE SERVICES OP EEN BEPAALD TIJDSTIP OF EEN BEPAALDE LOCATIE BESCHIKBAAR ZAL/ZULLEN ZIJN. SERVICES KUNNEN BIJVOORBEELD ZONDER AANKONDIGING WORDEN OPGESCHORT OF ONDERBROKEN WEGENS REPARATIE, ONDERHOUD, BEVEILIGINGSCORRECTIES, UPDATES, ENZ., SERVICES ZIJN MOGELIJK NIET BESCHIKBAAR IN UW OMGEVING OF LOCATIE, ENZ. DAARNAAST BEGRIJPT U EN STEM T U ERMEE IN DAT DE SERVICES EN/OF TOEPASSINGEN VEROUDERD EN/OF ONBRUIKBAAR KUNNEN WORDEN ALS GEVOLG VAN WIJZIGINGEN IN TECHNOLOGIE VAN DERDEN OF OVERHEIDSVOORSCHRIFTEN.

VOOR ZOVER WETTELIJK TOEGESTAAN, ZAL HONDA OF ZULLEN HIERBIJ AANGESLOTEN BEDRIJVEN IN GEEN GEVAL AANSPRAKELIJK ZIJN VOOR PERSOONLIJK LETSEL, OF VOOR WELKE INCIDENTELE, SPECIALE, INDIRECTE OF GEVOLGSCHADE DAN OOK, INCLUSIEF, ZONDER BEPERKING, SCHADE ALS GEVOLG VAN GEDERFDE WINST, BESCHADIGING OF VERLIES VAN GEGEVENS, HET NIET KUNNEN VERZENDEN OF ONTVANGEN VAN ENIGE GEGEVENS, ONDERBREKING VAN BEDRIJFSACTIVITEITEN OF ENIGE ANDERE COMMERCIEËLE SCHADE OF VERLIES, DIE VOORKOMT UIT OF BETREKKING HEEFT OP DE TOEPASSINGEN OF UW GEBRUIK OF HET NIET KUNNEN GEBRUIKEN VAN DE TOEPASSINGEN OF INFORMATIE OVER DE TOEPASSINGEN, HOE DAN OOK VEROORZAAKT, ONGEACHT DE THEORIE VAN AANSPRAKELIJKHEID (OVEREENKOMST, ONRECHTMATIGE DAAD OF ANDERSZINS) EN ZELFS ALS HONDA OP DE MOGELIJKHEID VAN DERGELIJKE SCHADE IS GEWEZEN. IN SOMMIGE REGIO'S EN JURISDICTIES KAN DE UITSLUITING OF BEPERKING VAN AANSPRAKELIJKHEID VOOR SCHADE NIET TOEGESTAAN ZIJN, DUS IN DAT GEVAL ZIJN DEZE BEPERKINGEN EN UITSLUITINGEN MOGELIJK NIET VAN TOEPASSING OP U. DE VOORGAANDE BEPERKINGEN ZIJN VAN TOEPASSING, ZELFS ALS DE HIERVOOR VERMELDE VERHAALSMOGELIJKHEID HAAR WEZENLIJKE DOEL NIET BEREIKT.

## Automatische noodoproep

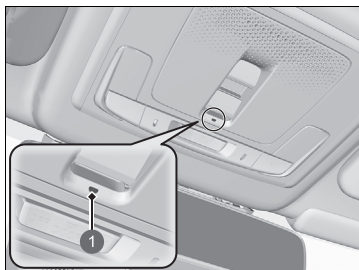

### 1 Controlelampje eCall

- Voertuigidentificatienummer (VIN)
- Voertuigtype (personenauto of lichte bedrijfswagen)
- Type energie voor aandrijving van het voertuig (benzine/diesel/CNG/LPG/elektriciteit/waterstof)
- Drie laatste locaties van het voertuig
- Reisrichting
- Activeringsmodus (automatisch of handmatig)
- Tijdstempel

Wanneer een alarmoproep wordt gestart, worden de luidsprekers van het voertuig uitgeschakeld, zodat u de medewerker kunt horen.

Wanneer de voedingsmodus ingeschakeld is, brandt het controlelampje van het eCall-systeem gedurende 1 seconde groen en vervolgens 1 seconde rood.

### » Noodoproep (eCall)

Uw voertuig is uitgerust met het op 112 gebaseerde eCall-servicesysteem.

De op 112 gebaseerde eCall-service is een openbare dienst van algemeen belang en gratis toegankelijk.

Het op 112 gebaseerde eCall-systeem in het voertuig wordt geactiveerd wanneer de voedingsmodus op AAN staat. In het geval van een botsing bepaalt het systeem de ernst van de botsing op basis van informatie die wordt verzameld door de sensoren in het voertuig en, afhankelijk van de ernst van de botsing, wordt een noodoproep gestart.

Het op 112 gebaseerde eCall-systeem in het voertuig kan ook handmatig worden geactiveerd, indien nodig.

#### » Handmatige noodoproep BLZ. 368

Verwerking van persoonlijke gegevens via het op 112 gebaseerd eCall-systeem in het voertuig moet voldoen aan de regels voor bescherming van persoonlijke gegevens uit richtlijnen 95/46/EC (vervangen door 2016/679/EC) en 2002/58/EC en zal in het bijzonder gebaseerd zijn op de noodzaak ter bescherming van de vitale belangen van personen in overeenstemming met artikel 7(d) van richtlijn 95/46/EC (vervangen door 2016/679/EC).

Verwerking van dergelijke gegevens is streng beperkt tot het doel dat aan het enkele Europese noodnummer 112 is gekoppeld.



Als het eCall-systeem goed werkt, brandt het controlelampje groen.

- Groen: eCall-systeem is gereed.
- Knippert groen: eCall-systeem is verbonden en voert een eCall-met een PSAP-medewerker.
- Een herhaald patroon van kort knippen van het rode lampje: Het eCall-systeem heeft geen verbinding met een medewerker tot stand kunnen brengen. Het controlelampje van het eCall-systeem blijft dit patroon gedurende 5 seconden herhalen, daarna gaat het groen branden.

Als het op 112 gebaseerde eCall-systeem is uitgeschakeld in geval van een kritieke systeemstoring, wordt de volgende waarschuwing gegeven aan de inzittenden van het voertuig:

- Rood of uit: Er is een probleem met het eCall-systeem opgetreden. Als het controlelampje rood of zwart blijft, ook nadat het voertuig opnieuw is gestart, moet u het systeem door een dealer laten controleren.
- Knippert rood: De lading van de back-upaccu is te laag. Terwijl de voeding AAN is, wordt de accu opgeladen. Als de accu tot een bepaald niveau is opgeladen, gaat het controlelampje van het eCall-systeem groen branden.

#### ► Noodoproep (eCall)

Ontvangers van gegevens die door het op 112 gebaseerde eCall-systeem in het voertuig zijn verwerkt, zijn de relevante Public Safety Answering Points die zijn aangewezen door de respectievelijke openbare instanties van het land waarin deze zich bevinden en zijn de eerste die deze gegevens ontvangen en degenen aan wie het enkele Europese noodnummer 112 is toegewezen.

Uw voertuig kan mogelijk GEEN verbinding met een PSAP-medewerker tot stand brengen als:

- zowel de 12V-accu als de back-upaccu te weinig opgeladen zijn.
- uw voertuig zich bevindt in een gebied zonder voldoende dekking van het gsm-netwerk.
- er een probleem is met het eCall-systeem zelf of de randapparatuur, zoals de microfoon of de luidsprekers.

De back-upaccu is ontworpen om ten minste 3 jaar te werken, daarna moet hij wellicht worden vervangen.

De back-upaccu is niet beschikbaar voor directe aankoop. Ga voor vervanging naar een dealer.

## Handmatige noodoproep

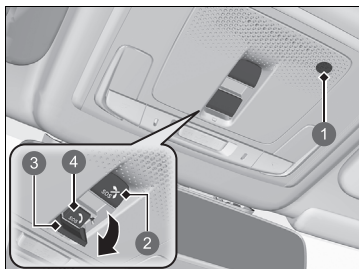

Als u een noodoproep moet doen, kunt u handmatig een verbinding tot stand brengen: Druk op de knop **SOS** en houd deze meer dan 0,5 seconden ingedrukt.

Om een gesprek te annuleren, drukt u langer dan 0,5 seconden op de knop **SOS** annuleren, binnen 5 seconden nadat de knop **SOS** is ingedrukt.

- 1 Microfoon
- 2 Knop **SOS** annuleren
- 3 Afdekking
- 4 Knop **SOS**

De knop **SOS** is voorzien van een afdekking. Open de afdekking om de knop toegankelijk te maken.

Wanneer een alarmoproep wordt gestart, worden de luidsprekers van het voertuig uitgeschakeld, zodat u de medewerker kunt horen.

### Handmatige noodoproep

Druk **NIE**T op de knop terwijl u rijdt. Als u contact met een medewerker wilt, parkeert u het voertuig op een veilige plek voordat u belt.

Als het eCall-systeem eerst geen verbinding met een PSAP-medewerker tot stand brengt, probeert het dit opnieuw tot een verbinding tot stand is gebracht. Echter, wanneer er 2 minuten zijn verstreken sinds de eerste poging heeft plaatsgevonden, probeert het systeem niet langer om een verbinding tot stand te brengen.

De knop **SOS** annuleren annuleert een oproep niet wanneer eenmaal een verbinding met een medewerker tot stand is gebracht.

## ► Noodoproep (eCall)

### Gegevensbescherming

Het op 112 gebaseerde eCall-systeem in het voertuig is ontworpen met de zekerheid dat:

- Gegevens in het systeemgeheugen niet buiten het systeem beschikbaar zijn voordat een eCall wordt geactiveerd.
- De gegevens niet kunnen worden getraceerd en niet blootgesteld zijn aan constante tracering tijdens de normale werking.
- Gegevens in het interne geheugen van het systeem automatisch en voortdurend worden verwijderd.

Om het systeem normaal te laten werken, worden de locatiegegevens in het interne geheugen van het systeem constant overschreven, zodat de laatste drie locaties van het voertuig up-to-date worden gehouden.

Het logboek van activiteitgegevens in het op 112 gebaseerd eCall-systeem in het voertuig wordt niet langer opgeslagen dan nodig is om de eCall-oproep af te handelen en in ieder geval niet langer dan 13 uur vanaf het moment dat een eCall-noodoproep is gestart.

## ►► Noodoproep (eCall)

### Rechten van de eigenaar

Het onderwerp van de gegevens (de eigenaar van het voertuig) heeft recht op toegang tot de gegevens en kan indien van toepassing verzoeken om rectificatie, wissen of blokkeren van zijn gegevens, indien de verwerking niet voldoet aan de bepalingen uit richtlijn 95/46/EC (vervangen door 2016/679/EC).

Een derde partij aan wie de gegevens zijn verstrekt, dient te worden geïnformeerd in geval van rectificatie, wissen of blokkeren in overeenstemming met deze richtlijn, behalve wanneer dit onmogelijk blijkt of de inspanningen daartoe buiten proporties zijn.

De betrokkene heeft het recht om een klacht in te dienen bij de bevoegde instantie voor gegevensbescherming indien hij of zij vindt dat zijn of haar rechten zijn geschonden als gevolg van de verwerking van zijn of haar persoonlijke gegevens.

Informatie Honda eCall Service:

Als u vragen hebt over eCall, neem dan contact op met het kantoor in het land waar u woonachtig bent. Raadpleeg het onderhoudsboekje of de website van de plaatselijke Honda-dealer voor een lijst met kantoren.



# Rijden

In dit hoofdstuk wordt het rijden en opladen beschreven.

<b>Vóór het rijden</b> .....	372	Voertuigstabiliteitsassistentiesysteem (VSA) .....	395	Verkeersbordenherkenningsysteem .....	471
<b>Aanhanger/caravan trekken</b> .....	376	Agile Handling Assist .....	397	Groothoekcamera voorzijde.....	478
<b>Tijdens het rijden</b>		Waarschuwingssysteem voor bandenspanning .....	398	<b>Remmen</b> .....	480
Voeding inschakelen .....	377	Dode hoek-informatiesysteem* .....	402	<b>Uw voertuig parkeren</b> .....	490
Voorzorgsmaatregelen tijdens het rijden .....	380	<b>Honda Sensing</b> .....	407	<b>Achteruitrijcamera voor multi-weergave*</b> .....	502
Transmissie .....	381	Botsingsbeperkingsstelsel (CMBS) .....	411	<b>Camera voor multi-weergave*</b> .....	504
Schakelen .....	382	Adaptive Cruise Control (ACC) met Low Speed Follow .....	424	<b>Honda Parkeerassistent*</b> .....	518
Flipper voor vertraging .....	388	Lane Keeping Assist-systeem (LKAS).....	441	Sonarsensoren .....	543
Rijmodusschakelaar .....	391	Traffic Jam Assist .....	453	<b>Opladen</b> .....	544
Akoestisch voertuigwaarschuwingssysteem.....	394	Road Departure Mitigation-systeem .....	463	<b>Energiezuinigheid</b> .....	560

\* Niet beschikbaar op alle modellen

## Vorbereidingen voor het rijden

Controleer de volgende items voordat u gaat rijden.

### ■ Controles buitenkant

- Controleer of er obstakels op de ruiten, buitenspiegels, buitenverlichting of andere onderdelen van het voertuig zitten.
  - ▶ Verwijder rijp, sneeuw of ijs.
  - ▶ Verwijder alle sneeuw van het dak, aangezien de sneeuw door afschuiven tijdens het rijden het zicht kan belemmeren. Verwijder ijs zodra het enigszins ontdooid is.
  - ▶ Voorkom beschadigingen aan velgen of omliggende onderdelen wanneer ijs van de wielen wordt verwijderd.
- Controleer of de motorkap stevig vergrendeld is.
  - ▶ Wordt de motorkap tijdens het rijden geopend, dan wordt uw zicht geblokkeerd.
- Controleer of de banden in goede conditie zijn.
  - ▶ Controleer de bandenspanning en controleer op beschadigingen of overmatige slijtage.
    - **Banden controleren en onderhouden** BLZ. 598
- Controleer of zich geen personen of voorwerpen achter of rondom het voertuig bevinden.
  - ▶ Er zijn dode hoeken vanaf de binnenkant.
- Koppel de laadkabel los.

### ☒ Controles buitenkant

#### ATTENTIE

Wanneer de portieren dichtgevroren zijn, gebruikt u warm water rondom de portierranden om het ijs te laten smelten. Probeer niet de portieren met kracht te openen, omdat de portierrubbers daardoor beschadigd kunnen raken. Wrijf de portierranden en -rubbers droog om te voorkomen dat ze opnieuw bevroren.

Giet geen warm water in de slotcilinder. Als het water in het sleutelgat bevroren is, kunt u er geen sleutel insteken.

## ■ Controles binnenkant

- Berg alle voorwerpen aan boord zorgvuldig op of sjoer ze zorgvuldig vast.
  - ▶ Te veel bagage vervoeren of bagage verkeerd laden kan de rijeigenschappen, de stabiliteit, het remvermogen en de levensduur van uw voertuigbanden nadelig beïnvloeden, waardoor het gebruik van uw voertuig onveilig kan worden.
    - ✘ **Maximum laadgewicht** BLZ. 375
- Stapel voorwerpen niet hoger dan de hoogte van de stoel.
  - ▶ Ze kunnen het zicht blokkeren en kunnen tijdens plotseling remmen naar voren worden geslingerd.
- Plaats niets in de voorste voetenruimte. Controleer of de vloermatten correct zijn bevestigd.
  - ▶ Een voorwerp of een niet-bevestigde vloermat kan het bedienen van de pedalen tijdens het rijden belemmeren.
- Laat huisdieren aan boord zich niet vrij in het voertuig verplaatsen.
  - ▶ Ze kunnen u hinderen bij het rijden en er zou een aanrijding kunnen plaatsvinden.
- Sluit alle portieren en de achterklep goed af.
- Stel uw zitpositie correct af.
  - ▶ Stel ook de hoofdsteun af.
    - ✘ **Stoelen** BLZ. 210
    - ✘ **Afstellen van de hoofdsteunposities voorin** BLZ. 217
- Stel de spiegels en het stuurwiel correct af.
  - ▶ Stel ze af terwijl u in de correcte rijpositie zit.
    - ✘ **Spiegels** BLZ. 207
    - ✘ **Het stuurwiel verstellen** BLZ. 206

## ✘ Controles binnenkant

Door de hitte van het voedingssysteem kunnen brandbare materialen onder de motorkap vlam vatten en zodoende brand veroorzaken. Als u het voertuig een langere periode hebt geparkeerd, moet u controleren op vuil dat zich kan hebben verzameld en dit verwijderen (bijvoorbeeld droog gras en bladeren die in de motorruimte zijn gevallen of die zijn binnengebracht door kleine dieren voor gebruik als nest). Controleer onder de motorkap ook op brandbare materialen die kunnen zijn achtergebleven nadat u of iemand anders onderhoud aan het voertuig heeft uitgevoerd.

De lichtbundel van de koplampen is door de fabrikant afgesteld en hoeft niet bijgesteld te worden. Vervoert u echter regelmatig zware voorwerpen in de bagageruimte, laat dan de lichtbundels door een dealer of een gekwalificeerde monteur bijstellen.

U kunt de hoek van het dimlicht van de koplamp zelf afstellen.

✘ **Koplampverstelling** BLZ. 197

- Controleer of voorwerpen die achter de voorstoelen op de vloer zijn gelegd niet onder de voorstoelen kunnen doorrollen.
  - Ze kunnen de bestuurder hinderen bij de bediening van de pedalen en het afstellen van de stoelen.
- Iedereen in het voertuig dient een veiligheidsgordel te dragen.
  - ▣ **Veiligheidsgordels vastgespen** BLZ. 51
- Controleer of alle controlelampjes in de meter aan gaan wanneer u het voertuig start, en kort daarna doven.
  - Laat het voertuig altijd door een dealer controleren indien een probleem wordt aangegeven.
    - ▣ **Controlelampjes** BLZ. 104



## Maximum laadgewicht

Wanneer u bagage inlaadt, mag het totale gewicht van het voertuig, alle passagiers en bagage niet het toegestane maximumgewicht overschrijden.

➤ **Specificaties** BLZ. 670

De belasting voor de voor- en achterassen mag evenmin het toegestane maximumgewicht van de as overschrijden.

➤ **Specificaties** BLZ. 670

### Maximum laadgewicht

## ⚠ WAARSCHUWING

Overladen of onjuist laden kan de wegligging en de stabiliteit nadelig beïnvloeden en kan leiden tot een ongeval waardoor u ernstig of dodelijk letsel kunt oplopen.

Volg alle maximum laadgewichten en andere richtlijnen bij het laden in deze handleiding op.

## Aanhanger/caravan trekken

---

Uw voertuig is niet ontworpen om een aanhanger/caravan te trekken. Als u dit probeert, kan uw garantie vervallen.

## Voeding inschakelen

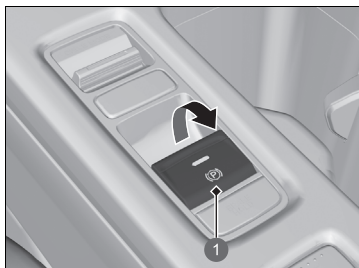

1 Schakelaar van de elektronische parkeerrem

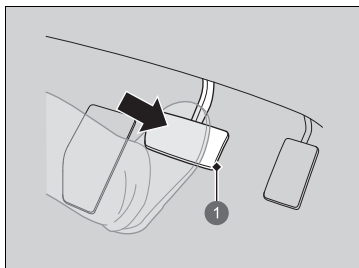

1 Rempedaal

1. Controleer of de parkeerrem is ingeschakeld.
  - ▶ Het controlelampje van de parkeerrem en het remsysteem (rood) gaat gedurende 30 seconden branden wanneer u de schakelaar van de elektronische parkeerrem omhoog trekt.
2. Trap het rempedaal in.

### Voeding inschakelen

Houd uw voet stevig op het rempedaal wanneer u het voedingsysteem start.

Schakel bij het starten van het voedingsysteem in koud weer alle stroomverbruikers uit, zoals verlichting, klimaatregelsysteem en achterruiwverwarming, om het snel ontladen van de 12V-accu te verminderen.

Als de temperatuur van de accu daalt tot  $-30^{\circ}\text{C}$  of lager, start het voedingsysteem niet. Wacht tot de hoogspanningsaccu is opgewarmd of verplaats het voertuig naar een warmere locatie. Let op: het gebruik van het verwarmingssysteem van de accu heeft in dit geval geen zin.

Houd de afstandsbediening dicht bij de knop **POWER** als de batterij in de afstandsbediening zwak is.

#### ▶ Bij een zwakke batterij van de sleutellose afstandsbediening BLZ. 641

Het voedingsysteem wordt mogelijk niet geactiveerd als de afstandsbediening aan sterke radiogolven wordt blootgesteld.

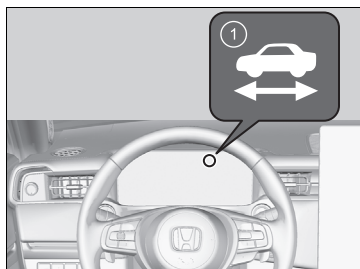
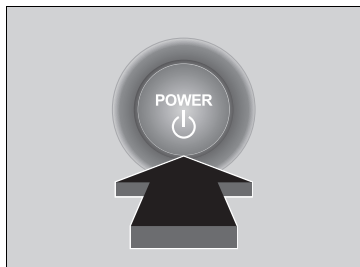

1 Controlelampje  (gereed)

3. Druk zonder het gaspedaal in te trappen op de knop **POWER** terwijl u het rempedaal intrapt.

4. Controleer het controlelampje  (Gereed).

- ▶ Blijf het rempedaal intrappen totdat het controlelampje  gaat branden.
- ▶ Het controlelampje  gaat branden als het voedingssysteem is ingeschakeld en u kunt wegrijden.
- ▶ Als de buitentemperatuur extreem laag is, kunt u niet rijden totdat de omstandigheden zijn verbeterd. In dit geval gaat het controlelampje  niet branden en verschijnt er een waarschuwing op de meter.  
    ❏ **Controlelampjes** BLZ. 104

#### ▶▶ Voeding inschakelen

Als u op de knop **POWER** drukt *terwijl* het rempedaal wordt ingetrapt met het controlelampje  aan, wordt de voedingsmodus ingesteld op **VOERTUIG UIT** en kunt u niet wegrijden.

❏ **Controlelampje 'Gereed'** BLZ. 109

Het startblokkeringsysteem beschermt uw voertuig tegen diefstal.

Als een verkeerd gecodeerde sleutel (of ander apparaat) wordt gebruikt, wordt het voedingssysteem niet geactiveerd.

❏ **Startblokkeringsysteem** BLZ. 182

Wanneer u de voedingsmodus op **AAN** zet, voelt u mogelijk dat het rempedaal lichtjes daalt. Dit is normaal.

## ■ Vanuit stilstand wegrijden

1. Houd uw rechtersoepel op het rempedaal, controleer of het controlelampje  brandt en zet vervolgens de transmissie in **[D]**. Selecteer **[R]** voor achteruitrijden.
2. Met de parkeerrem ingeschakeld, laat u het rempedaal los en trapt u het gaspedaal voorzichtig in.
  - Verzeker u ervan dat het controlelampje van de parkeerrem en het remsysteem (rood) uit is.
    - **Parkeerrem** BLZ. 480
    - **Als het controlelampje van het transmissiesysteem knippert naast het waarschuwingsbericht** BLZ. 653

## ■ Hill Start Assist-systeem

Hill Start Assist houdt de rem kortstondig ingeschakeld om te helpen voorkomen dat het voertuig wegrolt op hellingen terwijl u uw voet verplaatst van het rempedaal naar het gaspedaal.

Zet de transmissie in **[D]** als u bergopwaarts staat, of **[R]** als u bergafwaarts staat, en laat vervolgens het rempedaal los.

## ■ Het voedingssysteem uitschakelen

U kunt het voedingssysteem uitschakelen wanneer het voertuig helemaal stilstaat.

1. Trap het rempedaal in en zet de transmissie dan in de stand **[P]**.
  - Laat het rempedaal niet los totdat u hebt gezien dat **[P]** wordt weergegeven in de schakelstandindicator.
2. Druk op de knop **POWER**.

## ⌘ Vanuit stilstand wegrijden

U kunt de parkeerrem ook vrijzetten door op de schakelaar van de elektronische parkeerrem te drukken terwijl u het rempedaal intrapt.

Wanneer u bergafwaarts staat, kunt u uw voertuig soepeler starten door handmatig de elektronische parkeerrem vrij te zetten met de schakelaar in plaats van de parkeerrem vrij te zetten met het gaspedaal.

## ⌘ Hill Start Assist-systeem

Hill Start Assist kan niet voorkomen dat het voertuig op een zeer steile of gladde helling naar beneden rolt en zal op kleine hellingen niet werken.

Hill Start Assist werkt nog steeds, ook als VSA is uitgeschakeld.

Hill Start Assist is geen vervanging voor de parkeerrem.

## Vorzorgsmaatregelen tijdens het rijden

### ■ In mist

Mist betekent beperkt zicht. Zet, zelfs overdag, tijdens het rijden de dimlichten aan. Matig uw snelheid en gebruik de wegmarkeringen in het midden, de vangrails en de achterlichten van de voorliggende voertuigen als hulpmiddel bij het rijden.

### ■ In sterke wind

Als uw voertuig tijdens het rijden zwenkt door de sterke wind, moet u het stuurwiel stevig vasthouden. Rem langzaam af en houd uw voertuig in het midden van de weg. Wees voorzichtig bij windstoten, met name wanneer u een tunnel verlaat, op een brug of een rivieroever rijdt of door een open gebied, zoals een steengroeve, rijdt en wanneer grote vrachtwagens langsrijden.

### » Voorzorgsmaatregelen tijdens het rijden

**LET OP:** Rijd niet op een wegdek waar het water diep is. Het rijden door diep water veroorzaakt schade aan het voedingsstelsel en de elektrische uitrusting en het voertuig gaat kapot.

#### ATTENTIE

Bedien geen schakelknop terwijl u het gaspedaal intrapt. Hierdoor kan namelijk schade aan de transmissie ontstaan.

#### ATTENTIE

Als u herhaaldelijk het stuurwiel draait bij een zeer lage snelheid of als u het stuurwiel een tijd in de uiterst linkse of rechtse positie vasthoudt, raakt het elektrisch stuurbeveiligingssysteem (EPS) oververhit. Het systeem schakelt naar een beveiligde modus en beperkt de prestaties. Het wordt steeds lastiger om aan het stuurwiel te draaien. Het EPS-systeem wordt hersteld wanneer het systeem is afgekoeld. Herhaaldelijke bediening onder deze omstandigheden kan uiteindelijk leiden tot beschadiging van het systeem.

### ■ In de regen

Bij regen is de weg glad. Vermijd hard remmen, snelle acceleratie en abrupt sturen en rijd extra voorzichtig. Het is erg waarschijnlijk dat aquaplaning optreedt wanneer u op een hobbelige weg met putten en plassen rijdt. Rijd niet in diep water en op wegen die onder water staan. Hierdoor kan schade ontstaan aan het voedingsstelsel of de aandrijflijn of kunnen elektrische componenten defect raken.

### ■ Andere voorzorgsmaatregelen

Stop op een veilige plek in geval van een klap tegen een voorwerp onder het voertuig. Controleer de onderzijde van het voertuig op beschadigingen of eventuele vloeistoflekkages.

### ⌘ Voorzorgsmaatregelen tijdens het rijden

Als u tijdens het rijden de voedingsmodus in de stand ACCESSOIRE zet, wordt het voedingsstelsel uitgeschakeld en stopt ook de werking van de stuurbeveiliging en de rembeveiliging, waardoor het moeilijk wordt het voertuig te bedienen.

Zet de schakelhendel niet in de stand **N** tijdens het rijden, aangezien u daardoor regeneratief remmen (en acceleratievermogen) verliest.

Vermijd hard remmen gedurende de eerste 300 km na aankoop van uw nieuwe voertuig of vervanging van de remblokken of -rotoren om goed inrijden te garanderen.

### ⌘ In de regen

Wees voorzichtig wanneer er sprake is van aquaplaning. Wanneer u met te hoge snelheid rijdt op een weg die onder water staat, vormt zich een laag water tussen de banden en het wegdek. In dit scenario kan het voertuig niet reageren op bedieningsinputs zoals de stuurinrichting en remmen.

Rem langzaam af wanneer u de vertragingssnelheid verhoogt met de flipper voor vertraging. Als de weg glad is, kan plotseling regeneratief remmen ertoe leiden dat de banden slippen.

## Transmissie

### ■ Kruipen

Net als bij een conventioneel benzine-aangedreven voertuig met een automatische transmissie, kruipt dit voertuig.

Houd het rempedaal goed ingetrapt wanneer u bent gestopt.

## Schakelen

Pas de versnelling aan overeenkomstig uw rijomstandigheden.

### ■ Schakelknopposities



#### **P** Parkeren

Wordt gebruikt tijdens het parkeren of vóór het in-/uitschakelen van de voeding

#### **R** Achteruit

Voor het achteruitrijden

#### **N** Neutraal

Transmissie is niet vergrendeld

#### **D** Rijden

Gebruikt voor:

Normaal rijden

#### In een andere modus dan de SPORT-modus

- De flipper voor vertraging kan tijdelijk worden gebruikt.

#### Als de SPORT-modus is ingeschakeld

- De flipper voor vertraging kan worden gebruikt.

### » Schakelen

## ⚠ WAARSCHUWING

Het voertuig kan weggrollen als het onbeheerd wordt achtergelaten zonder te bevestigen dat de parkeerstand is ingeschakeld.

Een voertuig dat onverwacht weggrolt, kan een ongeval met ernstig of zelfs dodelijk letsel veroorzaken.

Houd altijd uw voet op het rempedaal totdat u hebt gezien dat **P** wordt weergegeven in de schakelstandindicator.

Om storing en onbedoeld inschakelen te voorkomen:

- Mors geen vloeistoffen op of nabij schakelknoppen.
- Plaats geen voorwerpen of laat geen voorwerpen vallen op of nabij schakelknoppen.
- Laat kinderen of passagiers de schakelknoppen niet bedienen.

Er verschijnt een bericht op de interface voor bestuurdersinformatie als u het gaspedaal intrapt met de schakelselectie in de stand **N**.

#### » Waarschuwings- en informatiemeldingen op interface voor bestuurdersinformatie

BLZ. 124

Schakel naar **D** of **R** terwijl het rempedaal wordt ingetrapt.



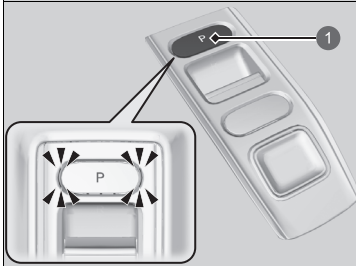

**■ Knop **P** (parkeren)****1 Knop **P****

De gekozen versnelling wordt gewijzigd in **P** wanneer u op de knop **P** drukt terwijl het voertuig is geparkeerd met de voedingsmodus in de stand AAN.

De controlelampjes naast de knop **P** gaan branden.

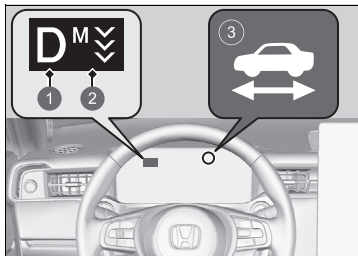
## Schakelen



- 1 Schakelstandindicator
- 2 Controlelampje flipper voor vertraging
- 3 Controlelampje  (gereed)

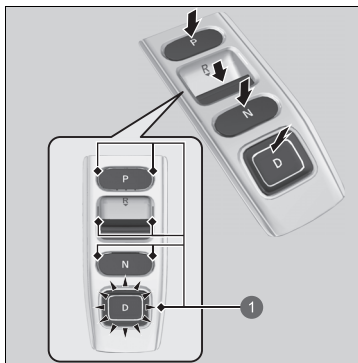

- 1 Schakelknopindicator

**P**: Druk op de knop **P**.

**R**: Druk de knop **R** terug.

**N**: Druk op de knop **N**.

**D**: Druk op de knop **D**.

## Schakelen

### ATTENTIE

Als u de transmissie van **D** naar **R** schakelt en omgekeerd, dient u het voertuig volledig te stoppen en het rempedaal ingetrapt te houden.

Door de schakelknop te bedienen voordat het voertuig volledig stilstaat, kan schade aan de transmissie ontstaan. Houd altijd uw voet op het rempedaal totdat u hebt gezien dat **P** wordt weergegeven in de schakelstandindicator.

Controleer met de schakelstandindicator en de schakelknopindicator voor- en nadat u een schakelknop selecteert.

Als het controlelampje van de op dat moment geselecteerde schakelstand knippert of alle controlelampjes van de schakelstand gelijktijdig knipperen, is er een probleem met de transmissie.

Vermijd abrupt accelereren en laat de transmissie zo snel mogelijk door een dealer controleren.

De zoemer klinkt eenmaal wanneer u schakelt naar **R**.

### Aanpassen van de voertuiginstellingen

BLZ. 331

Bij het schakelen bij extreem lage temperaturen (-30 °C) kan er sprake zijn van een korte vertraging voordat de schakelstand wordt weergegeven. Controleer altijd of de transmissie in de juiste stand staat voordat u gaat rijden.

### ■ Openen van het bestuurdersportier

Als u het bestuurdersportier opent onder de volgende omstandigheden, wordt de transmissie automatisch in de stand **P** gezet.

- Het voertuig staat stil terwijl de voedingsmodus op AAN staat, of bij het rijden met een snelheid van 2 km/h of langzamer.
- De transmissie staat in een andere stand dan **P**.
- De veiligheidsgordel van de bestuurder is losgemaakt.
  - ▶ Als u de schakelstand handmatig wijzigt vanuit de stand **P** met het rempedaal ingetrapt, keert de schakelstand automatisch terug naar **P** zodra u het rempedaal loslaat.

### ■ Bij het uitschakelen van de voedingsmodus

Als u het voedingsstelsel uitschakelt terwijl het voertuig stilstaat en de transmissie in een andere stand staat dan **P**, wordt automatisch geschakeld naar **P**.

### ⌘ Openen van het bestuurdersportier

Het systeem is ontworpen om automatisch te schakelen naar de stand **P** onder de beschreven omstandigheden, maar met het oog op de veiligheid moet u altijd **P** selecteren vóór het openen van het bestuurdersportier.

Parkeer het voertuig op een veilige plek.

➤ **Bij stilstand** BLZ. 490

Als u met het voertuig wilt rijden nadat automatisch is geschakeld naar **P** onder de beschreven omstandigheden, sluit u het portier, maakt u de veiligheidsgordel vast, trapt u het rempedaal in en kiest u de gewenste schakelstand.

Zet het voedingsstelsel uit en vergrendel de portieren wanneer u het voertuig verlaat.

### ■ Als u de transmissie in de stand **[N]** wilt laten staan (wasstraatmodus)

Met het voedingssysteem ingeschakeld:

1. Houd het rempedaal ingetrapt.
2. Selecteer **[N]**.
3. Druk binnen vijf seconden op de knop **POWER**.

De voedingsmodus verandert in ACCESSOIRE en er wordt een bericht weergegeven op de interface voor bestuurdersinformatie.

- Hierdoor wordt de wasstraatmodus van het voertuig ingeschakeld die moet worden gebruikt wanneer het voertuig door een automatische wasstraat wordt getrokken en u of een medewerker niet in het voertuig mag blijven zitten.
- De schakelstand blijft in **[N]** met de voedingsmodus in de stand ACCESSOIRE gedurende 15 minuten, vervolgens wordt automatisch naar **[P]** geschakeld.

Door handmatig te schakelen naar **[P]** wordt de modus ACCESSOIRE geannuleerd. Het controlelampje **[P]** brandt en de voedingsmodus verandert in UIT.



### ►► Als u de transmissie in de stand **[N]** wilt laten staan

Let op: de transmissie mag niet in de stand **[N]** blijven wanneer een van de volgende controlelampjes brandt:

- Controlelampje voedingssysteem
- Controlelampje transmissiesysteem
- Controlelampje laadsysteem 12V-accu

■ **Restricties bij het selecteren van een schakelstand**

U kunt een schakelstand niet selecteren onder bepaalde omstandigheden die kunnen leiden tot een ongeval.

Wanneer de transmissie staat in de stand:	1. Onder de volgende omstandigheden:	2. Als u het volgende probeert te wijzigen:	3. De schakelstand blijft/wordt gewijzigd in de stand:	De schakelstand wijzigen
<b>P</b>	Het rempedaal is niet ingetrapt. Het gaspedaal wordt ingetrapt.	Andere schakelstand	<b>P</b>	Laat het gaspedaal los en trap het rempedaal in.
<b>N</b>	Het voertuig rijdt met lage snelheid zonder dat het rempedaal is ingetrapt. Het voertuig rijdt met lage snelheid met het gaspedaal ingetrapt.		<b>N</b>	
<b>N</b> of <b>D</b>	Het voertuig rijdt vooruit.		<b>R</b>	
<b>R</b> of <b>N</b>	Het voertuig rijdt achteruit.		<b>D</b>	
<b>R</b> , <b>N</b> of <b>D</b>	Het voertuig rijdt.	<b>P</b>		Parkeer uw voertuig op een veilige plek.
<b>P</b> of <b>N</b>	Het controlelampje  brandt niet.	Een andere schakelstand dan <b>P</b> of <b>N</b>	<b>P</b> of <b>N</b>	Controleer of het controlelampje  gaat branden.

## Flipper voor vertraging

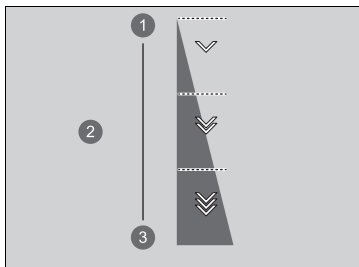

Zodra u het gaspedaal loslaat, kunt u de mate van vertraging regelen zonder uw handen van het stuurwiel te halen. Met behulp van de flipper voor vertraging op het stuurwiel kunt u achtereenvolgens door drie vertragingssfasen schakelen.

Bij het afdalen van een helling kunt u de flipper voor vertraging gebruiken om de mate van vertraging te handhaven, waardoor u een veilige afstand tussen uw voertuig en het voertuig vóór u kunt aanhouden.



- 1 Verlagen
- 2 Vertragingssfase
- 3 Verhogen

### De verschillende vertragingssfasen selecteren:

- Trek de knop  (rechterkant) terug om de vertragingssfase te verlagen.
- Trek de knop  (linkerkant) terug om de vertragingssfase te verhogen.

Trek gedurende enkele seconden de knop  in wanneer u de flipper voor vertraging wilt annuleren.

### ►► Flipper voor vertraging

## ⚠ LET OP

Snel verhogen van de mate van vertraging door snel schakelen van de flipper voor vertraging kan ertoe leiden dat de banden slippen, wat kan leiden tot een ongeval met dodelijk letsel.

Handhaaf altijd een redelijke mate van vertraging.

Als u de linker- en rechterflipper tegelijkertijd terugtrekt, verandert de vertragingssfase mogelijk niet.

In de volgende situaties verandert de fase mogelijk niet en zal het fasepictogram knipperen, zelfs als u de knop terugtrekt. De vertragingssfase neemt mogelijk af of wordt mogelijk geannuleerd:

- De hoogspanningsaccu is volledig opgeladen of de temperatuur hiervan is te laag of te hoog.
- De snelheid van het voertuig ligt buiten het vertragingssbereik met **SPORT**-modus uitgeschakeld.
- Bescherming van het voedingsstelsel is nodig.
- De flipper wordt bediend terwijl het voertuig automatisch tot stilstand wordt gebracht door ACC met Low Speed Follow.

Wanneer gebruiken

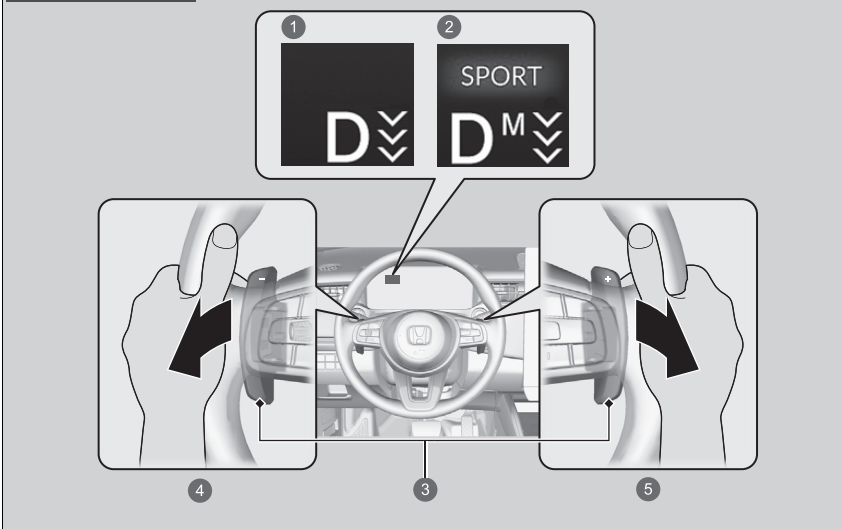

Schakelstand is in **D**

- 1 In een andere modus dan de **SPORT**-modus verschijnt de vertragingfase.
- 2 Als de **SPORT**-modus AAN is, verschijnen de vertragingfase en **M**.
- 3 Flipper
- 4 Verhoog de vertragingfase door aan de flipper **-** (linkerkant) te trekken
- 5 Verlaag de vertragingfase door aan de flipper **+** (rechterkant) te trekken

►► Flipper voor vertraging

Als een van de flippers wordt bediend, wordt ACC met Low Speed Follow automatisch geannuleerd.

■ **In een andere modus dan de SPORT-modus**

Als u aan de flipper trekt, verandert de mate van vertraging tijdelijk, en verschijnt de fase op de meter.

Wanneer u de flipper voor vertraging wilt annuleren, trek dan gedurende enkele seconden aan de knop  (rechterkant).

De flipper voor vertraging wordt automatisch geannuleerd en de vertragingfase in de meter verdwijnt wanneer u met constante snelheid rijdt, in situaties van acceleratie en wanneer u vlak voor het stoppen van uw voertuig vertraagt.

■ **Als de SPORT-modus AAN is**

Als u aan de flipper trekt, verandert de mate van vertraging en verschijnt samen met **M** de fase op de meter. De vertragingfase wordt niet automatisch geannuleerd wanneer de **SPORT**-modus is ingesteld op AAN.

Wanneer u de flipper voor vertraging wilt annuleren, zet de **SPORT**-modus dan UIT, of trek gedurende enkele seconden aan de knop  (rechterkant). Bij annulering verdwijnt de vertragingfase op de meter.



## Rijmodusshakelaar

U kunt kiezen uit drie modi: **SPORT**-modus, **NORMAAL**-modus en **ECON**-modus, met behulp van de **DRIVE MODE**-shakelaar.

De huidige modus wordt weergegeven op de interface voor bestuurdersinformatie en elke modus zal op een andere wijze worden weergegeven.

### De rijmodus selecteren

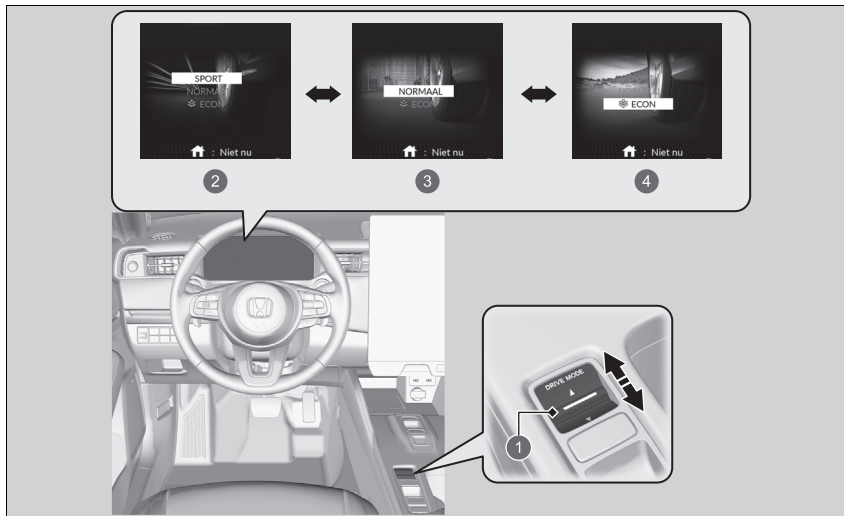

- 1 **DRIVE MODE**-shakelaar
- 2 Modus **SPORT**

- 3 Modus **NORMAAL**
- 4 Modus **ECON**

### ⌘ Rijmodusshakelaar

De modus kan onder bepaalde rijomstandigheden niet worden gewijzigd.

Als er een storing in het voertuigstelsel optreedt, verschijnt het volgende bericht ook op de interface voor bestuurdersinformatie en kunt u geen andere modus selecteren.



## SPORT-modus



Verbeterd de reactiesnelheid op de input van de bestuurder.

## NORMAAL-modus



Optimaliseert de balans tussen rijprestaties en comfort.

## ■ ECON-modus



Helpt om zuinig te rijden.

## ■ Modus volgende start

De modus voor de volgende start wordt opgeslagen volgens de volgende tabel.

Laatste modus	Volgende modus
SPORT of NORMAAL	NORMAAL
ECON	ECON

## ▣ ECON-modus

In de **ECON**-modus is het klimaatregelsysteem minder effectief en accelereert het voertuig minder snel.

In de **ECON**-modus kent het klimaatregelsysteem grotere temperatuurschommelingen en wordt de stoelverwarming ingeschakeld.

➤ **Verwarming voorstoelen** BLZ. 237

## Akoestisch voertuigwaarschuwingssysteem

---

Waarschuwt voetgangers wanneer een voertuig uitsluitend door elektriciteit wordt aangedreven en nadert met een snelheid van circa 32 km/h of minder.

## Voertuigstabiliteitsassistentiesysteem (VSA)

VSA helpt het voertuig in bochten te stabiliseren indien het voertuig meer of minder draait dan was bedoeld. Het helpt ook bij het handhaven van tractie op gladde wegdekken. Dit gebeurt door het reguleren van het motorvermogen en het selectief gebruik van de remmen.

### ■ Werking van VSA-systeem

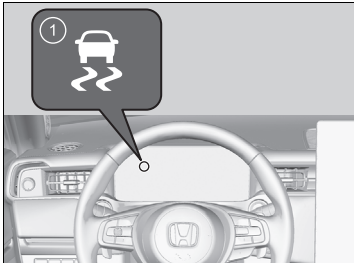

1 Controlelampje VSA-systeem

Wanneer VSA wordt geactiveerd, merkt u waarschijnlijk dat de motor niet op het gaspedaal reageert. Wellicht hoort u ook geluid uit het hydraulische remsysteem. Ook ziet u dat het controlelampje gaat knipperen.

### ▣ Voertuigstabiliteitsassistentiesysteem (VSA)

Het is mogelijk dat het VSA-systeem niet goed functioneert bij gemengde bandtypes en bandmaten. Zorg ervoor dat u banden van hetzelfde type en dezelfde maat gebruikt en dat de bandenspanningen aan de specificaties voldoen.

Wanneer het VSA-controlelampje tijdens het rijden gaat branden en blijft branden, is het mogelijk dat er een probleem in het systeem is. Hoewel het mogelijk is dat dit geen belemmering vormt bij normaal rijden, dient u uw voertuig onmiddellijk door uw dealer te laten controleren.

VSA kan niet in alle rijomstandigheden de stabiliteit verbeteren en regelt niet het volledige remsysteem. U dient nog steeds met een voor de omstandigheden passende snelheid te rijden en bochten te nemen en altijd een bepaalde veiligheidsmarge in acht te nemen.

De belangrijkste functie van het VSA-systeem is de elektronische stabiliteitsregeling (ESC). Het systeem bevat ook een tractieregelingsfunctie.

De controlelampjes van het systeem van de voertuigstabiliteitsregeling (VSA), de Adaptive Cruise Control (ACC) met Low Speed Follow, het Lane Keeping Assist System (LKAS), de veiligheidsondersteuning, de Road Departure Mitigation en het systeem voor lage bandenspanning/waarschuwingssysteem voor bandenspanning gaan mogelijk amber branden en er wordt een melding op de interface voor bestuurdersinformatie weergegeven wanneer u de voedingsmodus op AAN zet nadat de 12V-accu opnieuw is aangesloten.

Rijd een korte afstand met een snelheid van meer dan 20 km/h. Alle genoemde controlelampjes zouden uit moeten gaan. Als er een niet uit gaat, laat u het voertuig door een dealer controleren.

## ■ VSA Aan en Uit

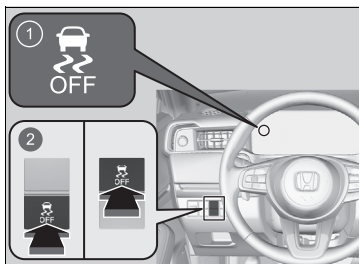

- 1 Controlelampje VSA **OFF**
- 2 Knop  (VSA **OFF**)

Deze knop bevindt zich op het instrumentenpaneel aan bestuurderszijde.

Als u VSA-functies gedeeltelijk wilt in- en uitschakelen, houdt u deze knop ingedrukt totdat u een piepton hoort.

Uw voertuig beschikt over normale prestaties voor remmen en bochten nemen, maar de tractiecontrolefunctie zal minder effectief worden.

Om VSA-functies weer in te schakelen, drukt u op de knop  (VSA **OFF**) tot u een piepton hoort.

VSA wordt ingeschakeld telkens wanneer u het voedingssysteem start, zelfs wanneer u het tijdens de laatste rit met uw voertuig hebt uitgeschakeld.

## ► Voertuigstabiliteitsassistentiesysteem (VSA)

Onder bepaalde ongewone omstandigheden, bijv. wanneer uw voertuig vastraakt in ondiepe modder of verse sneeuw, kan het eenvoudiger zijn het voertuig los te krijgen met VSA tijdelijk uitgeschakeld.

Wanneer de knop  wordt ingedrukt, werkt de tractieregeling minder goed. Hierdoor kunnen de wielen slippen bij een lage snelheid. U dient alleen dan te proberen uw voertuig los te krijgen met uitgeschakeld VSA-systeem indien het niet lukt het voertuig te bevrijden terwijl het VSA-systeem is ingeschakeld.

Schakel VSA onmiddellijk na het loskrijgen van uw voertuig weer in. We adviseren om niet met uw voertuig te rijden wanneer het VSA-systeem is uitgeschakeld.

Het is mogelijk dat u onmiddellijk na inschakeling van het voedingssysteem of tijdens het rijden geluid van onder de motorkap hoort terwijl systeemcontroles worden uitgevoerd. Dit is normaal.

## Agile Handling Assist

---

Remt, indien nodig, licht op elk van de voor- en achterwielen als u aan het stuurwiel draait, en helpt de stabiliteit en prestaties van het voertuig tijdens het nemen van bochten te ondersteunen.

### ⓘ Agile Handling Assist

Het Agile Handling Assist-systeem kan niet in alle rij situaties de stabiliteit verbeteren. U dient nog steeds met een voor de omstandigheden passende snelheid te rijden en bochten te nemen en altijd een bepaalde veiligheidsmarge in acht te nemen.

Wanneer het controlelampje van het VSA-systeem gaat branden en aan blijft tijdens het rijden, wordt het Agile Handling Assist-systeem niet geactiveerd.

Mogelijk hoort u geluid onder de motorkap als het Agile Handling Assist-systeem geactiveerd is. Dit is normaal.

## Waarschuwingssysteem voor bandenspanning

Het waarschuwingssysteem voor bandenspanning van dit voertuig meet niet rechtstreeks de bandenspanning, maar controleert en vergelijkt de afrolradius en omwentelingseigenschappen van elk wiel en elke band tijdens het rijden om te bepalen of één of meer banden een zeer lage spanning hebben.

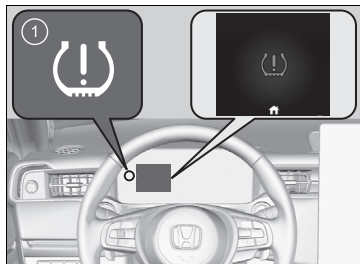

- 1 Controlelampje lage bandenspanning/  
waarschuwingssysteem  
bandenspanning

Hierdoor gaat het controlelampje van het waarschuwingssysteem voor lage bandenspanning branden en verschijnt er een bericht op de meter.

### ►► Waarschuwingssysteem voor bandenspanning

Het systeem controleert de banden niet tijdens het rijden bij lage snelheid.

Lage omgevingstemperaturen en hoogteveranderingen zijn direct van invloed op de bandenspanning en kunnen ertoe leiden dat het controlelampje lage bandenspanning/  
waarschuwing bandenspanning gaat branden.

De bandenspanning van banden die zijn gevuld in:

- Warm weer kan in koud weer te laag worden.
- De bandenspanning bij koud weer kan in warm weer te hoog worden.

Het controlelampje lage bandenspanning/  
waarschuwingssysteem bandenspanning gaat niet branden bij te hoge bandenspanning.

Het is mogelijk dat het waarschuwingssysteem voor bandenspanning niet goed functioneert wanneer het bandentype en de bandenmaat gemengd zijn.

Zorg dat u banden van hetzelfde type en dezelfde maat gebruikt.

- **Banden controleren en onderhouden**  
BLZ. 598

Het controlelampje lage bandenspanning/waarschuwing bandenspanning kan vertraagd gaan branden of helemaal niet gaan branden als:

- U snel gas geeft, afremt of aan het stuurwiel draait.
- U op besneeuwde of gladde wegen rijdt.
- Sneeuwkettingen worden gebruikt.



#### ►► Waarschuwingssysteem voor bandenspanning

Het controlelampje lage bandenspanning/waarschuwing bandenspanning kan onder de volgende omstandigheden gaan branden:

- Er is een zwaardere en ongelijke belasting op de banden dan bij de kalibratie.
- Sneeuwkettingen worden gebruikt.

De controlelampjes van het systeem van de voertuigstabiliteitsregeling (VSA), de Adaptive Cruise Control (ACC) met Low Speed Follow, het Lane Keeping Assist System (LKAS), de veiligheidsondersteuning, de Road Departure Mitigation en het systeem voor lage bandenspanning/waarschuwingssysteem voor bandenspanning gaan mogelijk amber branden en er wordt een melding op de interface voor bestuurdersinformatie weergegeven wanneer u de voedingsmodus op AAN zet nadat de 12V-accu opnieuw is aangesloten.

Rijd een korte afstand met een snelheid van meer dan 20 km/h. Alle genoemde controlelampjes zouden uit moeten gaan. Als er een niet uit gaat, laat u het voertuig door een dealer controleren.

## ■ Kalibratie van het waarschuwingssysteem voor bandenspanning

U moet het waarschuwingssysteem voor bandenspanning kalibreren telkens wanneer u:

- De druk in één of meer banden aanpast.
- De wielen roteert.
- Eén of meer banden vervangt.

Alvorens het waarschuwingssysteem voor bandenspanning te kalibreren:

- De koude bandenspanning voor alle vier de banden instellen.

🔧 **Banden controleren** BLZ. 598

Zorg ervoor dat:

- Het voertuig volledig stilstaat.
- De transmissie in de stand **P** staat.
- De voedingsmodus op AAN staat.

## ⌘ Kalibratie van het waarschuwingssysteem voor bandenspanning

Het kalibratieproces heeft ongeveer 20 minuten cumulatieve rijtijd nodig met een snelheid tussen 35 - 105 km/h.

Als tijdens deze periode het voedingssysteem wordt ingeschakeld en het voertuig niet binnen 45 seconden gaat rijden, zal het controlelampje voor lage bandenspanning kort branden. Dit is normaal en geeft aan dat de kalibratie nog niet is voltooid.

Als de sneeuwkettingen zijn aangebracht, verwijdert u deze alvorens het waarschuwingssysteem voor bandenspanning te kalibreren.

Als het controlelampje lage bandenspanning/waarschuwing bandenspanning gaat branden, zelfs wanneer banden met de juiste spanning zijn gemonteerd, laat u uw voertuig door een dealer controleren.

Wij adviseren banden van hetzelfde merk, model en grootte als de originele banden te gebruiken. Vraag een dealer om meer informatie.

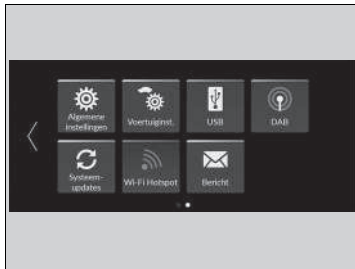

Ga als volgt te werk wanneer u het waarschuwingssysteem voor bandenspanning kalibreert.

➤ **Basisbediening** BLZ. 255

1. Stel de voedingsmodus in op AAN.
2. Selecteer **Home**.

3. Selecteer **Voertuiginstellingen**.



4. Selecteer **Bandenspanning waarschuwing**.
5. Selecteer **Annuleren** of **Kalibreren**.

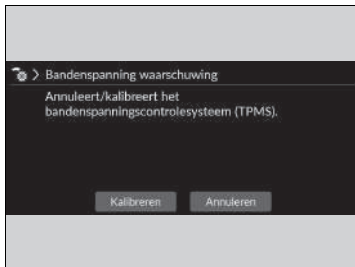

- Indien het bericht **Kalibratie starten mislukt** verschijnt, herhaalt u stap 5.
- Het kalibratieproces wordt automatisch voltooid.

## Dode hoek-informatiesysteem\*

Als het systeem detecteert dat er voertuigen in de aangrenzende rijstroken uw voertuig van achteren naderen, gaat het betreffende controlelampje branden wanneer u van rijstrook verandert.

### ►► Dode hoek-informatiesysteem\*

#### **Belangrijke veiligheidsherinnering**

Net als alle assistentiesystemen heeft het dode hoek-informatiesysteem beperkingen. Controleer altijd in beide buitenspiegels en de achteruitkijkspiegel of er zich geen voertuigen achter u bevinden voordat u van rijstrook verandert. Wanneer u te veel vertrouwt op het dode hoek-informatiesysteem kan dit botsingen tot gevolg hebben.

Laat het voertuig in de volgende situaties door een dealer controleren:

- De achterbumper of het gebied rond de radarsensoren is beschadigd.
- Het controlelampje gaat niet branden, zelfs niet als een voertuig in de waarschuwingszone zou moeten zijn gedetecteerd.
- De achterbumper of onderdelen van het systeem moeten worden gerepareerd.

Als de achterbumper of onderdelen van het systeem worden gerepareerd, geeft het systeem alleen waarschuwingszone 1 weer totdat het in staat is zich aan te passen en waarschuwingszone 1 en 2 weer te geven.

## ■ Hoe het systeem werkt

Het systeem wordt geactiveerd wanneer u met een snelheid van ongeveer 32 km/h of hoger rijdt.

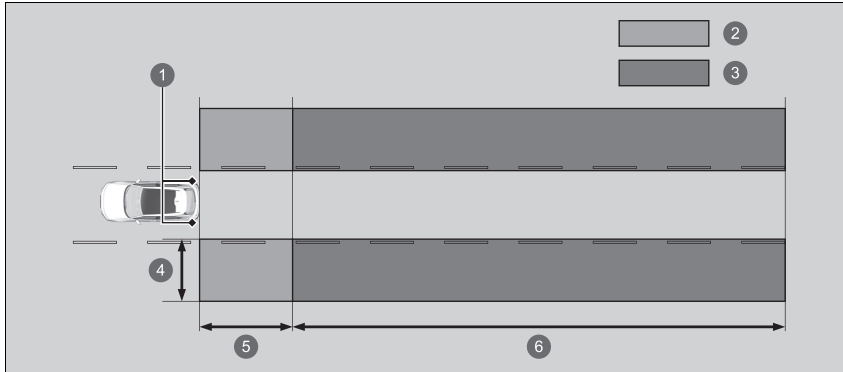

- ❶ Radarsensoren: onder de hoeken van de achterbumper
  - ❷ Waarschuwingzone 1
  - ❸ Waarschuwingzone 2
- Bereik waarschuwingzone
- ❹ Ongeveer 0,5 ~ 3 m vanaf zijkant van voertuig.
  - ❺ Ongeveer 3 m vanaf de achterbumper.
  - ❻ Ongeveer 3 ~ 25 m achter de achterbumper. (Hoe hoger de snelheid van het naderende voertuig, hoe eerder het wordt gedetecteerd.)

De oorspronkelijk ingestelde waarschuwingzone is waarschuwingzone 1. Wanneer enige tijd met het voertuig op rechte wegen met verkeer en objecten langs de weg wordt gereden, zal het systeem zich aanpassen en de waarschuwingzone uitbreiden (waarschuwingzone 1 en 2).

### ■ Wanneer het systeem een voertuig detecteert

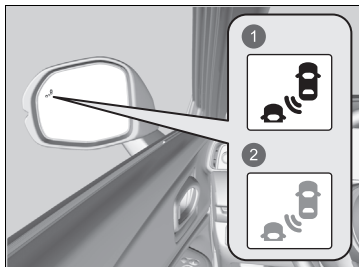

- 1 Gaat branden
- 2 Knippert

Waarschuingslampje dode hoek-informatiesysteem:  
Bevindt zich op de buitenspiegels aan beide zijden.

#### Gaat branden wanneer:

- Een voertuig van achteren de waarschuingszone binnenkomt om u in te halen met een maximaal snelheidsverschil van 50 km/h.
- U een voertuig inhaalt met een snelheidsverschil van niet meer dan 20 km/h.

#### Gaat knipperen in combinatie met een pieptoon wanneer:

U de richtingaanwijzerhendel gebruikt om aan te geven dat u in de richting van het gedetecteerde voertuig wilt rijden terwijl het waarschuingslampje van het dode hoek-informatiesysteem brandt.

- De zoemer klinkt nu driemaal.

### ► Dode hoek-informatiesysteem\*

Voor een juiste werking van het dode hoek-informatiesysteem:

- Houd de achterbumper en het gebied rond de radarsensoren altijd schoon.
- Breng geen stickers en dergelijke aan in het gebied rondom de hoek van de achterbumper.

Het systeem dient alleen voor uw gemak. Zelfs als een voorwerp zich binnen de waarschuingszone bevindt, kunnen de volgende situaties voorkomen:

- Het controlelampje van het dode hoek-informatiesysteem gaat niet branden en  **Dode Hoek informatie niet beschikbaar** wordt weergegeven op de interface voor bestuurdersinformatie.
- Het controlelampje van het dode hoek-informatiesysteem kan ook gaan branden wanneer de melding wordt weergegeven.

De controlelampjes van het systeem van de voertuigstabiliteitsregeling (VSA), de Adaptive Cruise Control (ACC) met Low Speed Follow, het Lane Keeping Assist System (LKAS), de veiligheidsondersteuning, de Road Departure Mitigation en het systeem voor lage bandenspanning/waarschuingsysteem voor bandenspanning gaan mogelijk amber branden en er wordt een melding op de interface voor bestuurdersinformatie weergegeven wanneer u de voedingsmodus op AAN zet nadat de 12V-accu opnieuw is aangesloten. Rijd een korte afstand met een snelheid van meer dan 20 km/h. Alle genoemde controlelampjes zouden uit moeten gaan. Als er een niet uit gaat, laat u het voertuig door een dealer controleren.

## ■ Dode hoek-informatiesysteem aan en uit

U kunt het systeem in- en uitschakelen met behulp van de interface voor bestuurdersinformatie.

➤ **Veiligheidsondersteuning** BLZ. 152

Het dode hoek-informatiesysteem blijft in de eerder gekozen instelling, ingeschakeld of uitgeschakeld, telkens wanneer u het voedingssysteem inschakelt.

## ⌘ Dode hoek-informatiesysteem\*

U kunt de instelling van het dode hoek-informatiesysteem wijzigen.

➤ **Aanpassen van de voertuiginstellingen**  
BLZ. 331

## ■ Omstandigheden en beperkingen van het dode hoek-informatiesysteem

Het controlelampje van het dode hoek-informatiesysteem kan onder de volgende omstandigheden mogelijk niet gaan branden:

- Er is een groot snelheidsverschil tussen uw voertuig en het voertuig op de naastgelegen rijstrook.
- Een voertuig is geparkeerd in een zijstraat.
- Een object dat niet wordt gedetecteerd door de radarsensoren nadert of passeert uw voertuig.
- Een voertuig in de aangrenzende rijstrook is een motorfiets of ander klein voertuig.

Het dode hoek-informatiesysteem werkt mogelijk niet goed wanneer:

- U bij een kruising de hoek om gaat.
- Objecten (vangrails, lantaarnpalen, bomen, enz.) worden gedetecteerd.
- Een object dat radiogolven niet goed weerkaatst, zoals een motorfiets, zich in de waarschuwingszone bevindt.
- U op een bochtige weg rijdt.
- Een voertuig van een andere rijstrook naar de rijstrook aangrenzend aan uw voertuig gaat.
- Het systeem signaalinterferentie waarneemt zoals de radarsensoren van een ander voertuig of sterke radiogolven opvangt van een locatie in de buurt.
- De achterbumper of het gebied rond de radarsensoren bedekt is met vuil, modder, sneeuw, ijs, enz.
- De achterbumper of het gebied rond de radarsensoren beschadigd of vervormd is.
- U in slecht weer rijdt (zware regen, sneeuw en mist).
- U een scherpe bocht neemt of rijdt op een hobbelige weg waarbij het voertuig iets kantelt.
- Aan de achterkant van het voertuig is een voorwerp zoals een fietsenrek bevestigd.



Honda Sensing is een bestuurdersondersteuningssysteem dat gebruik maakt van een groothoekcamera die aan de binnenkant van de voorruit, achter de achteruitkijkspiegel is gemonteerd.

Honda Sensing heeft de volgende functies.

## ■ De functies die zonder schakelaar worden geactiveerd

- Botsingsbeperkingssysteem (CMBS) ➤ BLZ. 411
- Road Departure Mitigation-systeem ➤ BLZ. 463
- Verkeersbordenherkenningssysteem ➤ BLZ. 471

## ■ De functies die met een schakelaar worden geactiveerd

- Adaptive Cruise Control (ACC) met Low Speed Follow ➤ BLZ. 424
- Lane Keeping Assist-systeem (LKAS) ➤ BLZ. 441
- Traffic Jam Assist ➤ BLZ. 453

## ■ Bedieningsschakelaars voor Adaptive Cruise Control (ACC) met Low Speed Follow/Lane Keeping Assist System (LKAS)/Traffic Jam Assist

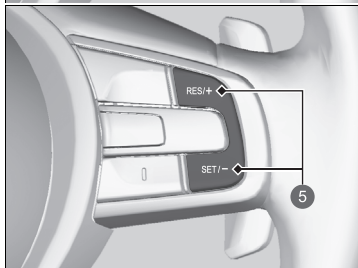
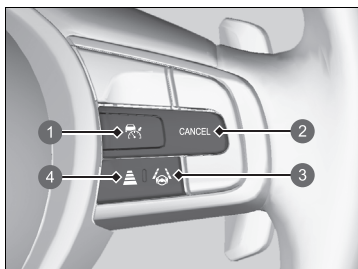

**1 Knop** 

Druk hierop om de stand-bymodus voor ACC met Low Speed Follow te activeren.  
Of druk hierop om het systeem te annuleren.

**2 Knop CANCEL**

Druk hierop om ACC met Low Speed Follow te annuleren.

**3 Knop LKAS**

Druk hierop om de stand-bymodus voor LKAS en Traffic Jam Assist te activeren.  
Of druk hierop om deze systemen te annuleren.

**4 Afstandsknop**

Druk hierop om de volgafstand van ACC met Low Speed Follow te wijzigen.

**5 Knoppen RES/+ en SET/-**

Druk op de knop **RES/+** om ACC met Low Speed Follow in te stellen of te hervatten of de voertuigsnelheid te verhogen.  
Druk op de knop **SET/-** om ACC met Low Speed Follow in te stellen of de voertuigsnelheid te verlagen.



- 5 Geeft aan dat ACC met Low Speed Follow de ingestelde voertuigsnelheid toont.
  - Wit: Ingestelde voertuigsnelheid
  - Grijs: Eerder ingestelde snelheid
- 6 Geeft aan dat ACC met Low Speed Follow de ingestelde voertuigafstand toont.
- 7 Geeft aan dat ACC met Low Speed Follow de status van de instelling toont.
  - Groen: Het systeem is ingeschakeld.
  - Grijs: Het systeem is niet geactiveerd.

## Botsingsbeperkingssysteem (CMBS)

Het systeem kan u helpen wanneer het bepaalt dat een risico bestaat dat uw voertuig botst tegen een voorligger (ook motorfietsen), een tegenligger, een voertuig dat nadert van opzij, voetgangers of een fiets (rijdende fiets).

Het CMBS is ontwikkeld om u te waarschuwen wanneer de kans op een botsing bestaat en om de voertuigsnelheid te verlagen om een botsing te voorkomen en de ernst van de botsing te minimaliseren.

### ▣ Botsingsbeperkingssysteem (CMBS)

#### **Belangrijke veiligheidsherinnering**

Het CMBS is ontwikkeld om de ernst van een onvermijdbare botsing te verminderen. Het voorkomt geen botsingen en stopt het voertuig niet automatisch. Het is nog steeds uw verantwoordelijkheid om naargelang de rijomstandigheden het rempedaal en het stuurwiel op juiste wijze te bedienen.

Onder bepaalde omstandigheden kan het mogelijk zijn dat het CMBS niet geactiveerd wordt of een voertuig voor uw voertuig niet detecteert:

#### ➤ **CMBS-omstandigheden en -beperkingen**

BLZ. 416

Er is meer informatie beschikbaar over het omgaan met de groothoekcamera aan de voorzijde waarmee dit systeem is uitgerust.

#### ➤ **Groothoekcamera voorzijde** BLZ. 478

Als het CMBS is geactiveerd, blijft dit werken, zelfs als het gaspedaal gedeeltelijk wordt ingetrapt. Het wordt echter wel uitgeschakeld als het gaspedaal volledig wordt ingetrapt.

## ■ Hoe het systeem werkt

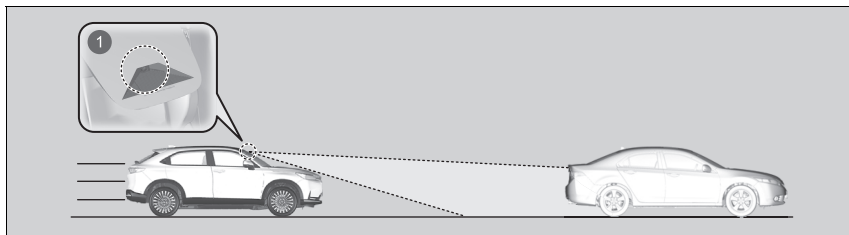

① De groothoekcamera aan de voorzijde bevindt zich achter de achteruitkijkspiegel.

Het systeem begint de weg vóór u te bewaken wanneer de voertuigsnelheid ongeveer 5 km/h of hoger is, en het zoekt vóór u een voertuig (inclusief motorfietsen), voetganger of rijdende fiets.

Het CMBS wordt geactiveerd wanneer:

- Het verschil in snelheid tussen uw voertuig en een voertuig (inclusief motorfietsen), voetganger of rijdende fiets die vóór u is gedetecteerd ongeveer 5 km/h of hoger wordt met een risico op een botsing.
- Uw voertuig rijdt met een snelheid van ongeveer 30 km/h of minder en er een risico bestaat op een frontale botsing met een gedetecteerde tegenligger (inclusief motorfietsen), voetganger, of fietser wanneer u op een kruising links<sup>\*1</sup>/rechts<sup>\*2</sup> afslaat.
- Uw rijsnelheid ongeveer 100 km/h of minder is en het systeem vaststelt dat er kans is op een botsing met:
  - Er is een tegenligger of een stilstaand voertuig vóór u gedetecteerd.
  - Er is een voetganger of rijdende fiets vóór u gedetecteerd.
  - Een voertuig dat u van opzij nadert vóór u.

\*1: Type met stuur links

\*2: Type met stuur rechts

## ▶▶ Hoe het systeem werkt

De groothoekcamera aan de voorzijde in het CMBS is tevens ontworpen om voetgangers te detecteren.

Onder bepaalde omstandigheden is het echter mogelijk dat deze functie voor voetgangersdetectie niet wordt geactiveerd of een voetganger vóór uw voertuig niet detecteert.

Raadpleeg de volgende lijst om te zien welke omstandigheden betrekking hebben op beperkingen van de voetgangersdetectie.

### 📄 CMBS-omstandigheden en -beperkingen

BLZ. 416

Het CMBS wordt geannuleerd wanneer uw voertuig stopt of het systeem vaststelt dat er geen kans meer is op een aanrijding.

Het CMBS kan ook worden geannuleerd wanneer een bestuurder het stuurwiel en het rem- of gaspedaal bedient om een botsing te voorkomen.

### ■ Wanneer het systeem wordt geactiveerd

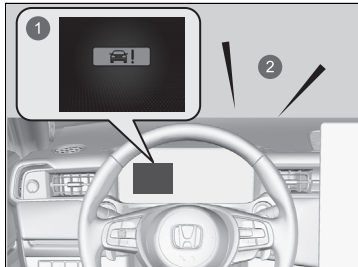

Het systeem waarschuwt via geluidssignalen en meldingen op het display dat er een botsing kan ontstaan en stopt hiermee wanneer de botsing is vermeden.

- ▶ Neem de juiste maatregelen om een botsing te voorkomen (remmen, van rijstrook veranderen, enz.)

- ① Visuele waarschuwingen
- ② Geluidssignaal

U kunt de afstand (**Ver/Normaal/Dichtbij**) tussen voertuigen wijzigen waarbij de vroegste botsingswaarschuwing van het systeem wordt geactiveerd.

➤ **Aanpassen van de voertuiginstellingen** BLZ. 331

## ■ Waarschuwingsfasen bij botsingen

Het systeem heeft drie waarschuwingsfasen voor een mogelijke botsing. Afhankelijk van de omstandigheden kan het echter gebeuren dat het CMBS niet alle fasen doorloopt voordat de laatste fase begint.

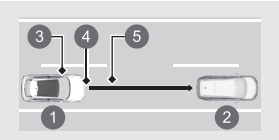
Afstand tussen voertuigen		CMBS		
		De sensoren detecteren een voertuig	Hoorbare en visuele WAARSCHUWINGEN	Remmen
Fase een		Er bestaat een risico op een botsing met het voertuig voor u.	Bij de instelling <b>Ver</b> worden visuele en hoorbare waarschuwingen gegeven op een grotere afstand van een vóór u rijdend voertuig dan bij <b>Normaal</b> en bij de instelling <b>Dichtbij</b> op een kortere afstand dan bij <b>Normaal</b> .	—
Fase twee		Het risico op een botsing is toegenomen, de reactietijd is verminderd.	Zichtbare en hoorbare waarschuwingen.	Licht bediend
Fase drie		Het CMBS bepaalt dat een botsing onvermijdelijk is.		Krachtig bediend

- ① Uw voertuig
- ② Voertuig voor u
- ③ **Ver**
- ④ **Normaal**
- ⑤ **Dichtbij**

Rijden



## ■ CMBS Aan en Uit

U kunt het systeem in- en uitschakelen met behulp van de interface voor bestuurdersinformatie.

### 🔍 Veiligheidsondersteuning BLZ. 152

Het CMBS wordt ingeschakeld telkens wanneer u het voedingssysteem inschakelt, zelfs wanneer u het tijdens de laatste rit met uw voertuig hebt uitgeschakeld.

## 🔍 Botsingsbeperkingssysteem (CMBS)

U kunt het CMBS niet uitschakelen tijdens het rijden.

Het CMBS wordt mogelijk automatisch uitgeschakeld en het controlelampje van de veiligheidsondersteuning (amber) en het controlelampje van het botsingsbeperkingssysteem (amber) gaan branden en blijven branden onder bepaalde omstandigheden.

### 🔍 CMBS-omstandigheden en -beperkingen

BLZ. 416

Het CMBS wordt niet geactiveerd gedurende ongeveer 15 seconden nadat het voedingssysteem is ingeschakeld.

De controlelampjes van het systeem van de voertuigstabiliteitsregeling (VSA), de Adaptive Cruise Control (ACC) met Low Speed Follow, het Lane Keeping Assist System (LKAS), de veiligheidsondersteuning, de Road Departure Mitigation en het systeem voor lage bandenspanning/waarschuwingssysteem voor bandenspanning gaan mogelijk amber branden en er wordt een melding op de interface voor bestuurdersinformatie weergegeven wanneer u de voedingsmodus op AAN zet nadat de 12V-accu opnieuw is aangesloten.

Rijd een korte afstand met een snelheid van meer dan 20 km/h. Alle genoemde controlelampjes zouden uit moeten gaan. Als er een niet uit gaat, laat u het voertuig door een dealer controleren.

Laat het voertuig door een dealer controleren als u ongewoon gedrag van het systeem bemerkt (als het waarschuwingsbericht bijvoorbeeld te vaak wordt weergegeven).

## ■ CMBS-omstandigheden en -beperkingen

In de volgende situaties kan de groothoekcamera aan de voorzijde de voertuigen, voetgangers, rijdende fietsen of wegomstandigheden mogelijk niet goed detecteren, waardoor het CMBS mogelijk niet goed werkt.

### ➤ Groothoekcamera voorzijde BLZ. 478

#### ■ Omgevingsomstandigheden

- Rijden bij slecht weer (regen, mist, sneeuw, enz.).
- Plotselinge veranderingen tussen licht en donker zoals bij het in- of uitrijden van een tunnel, of de schaduwen van bomen, gebouwen, enz.
- Er is weinig contrast tussen objecten en de achtergrond.
- Wanneer de zon laag staat (bijvoorbeeld bij zonsopgang of schemering).
- Sterk licht wordt gereflecteerd op voertuigen (inclusief motorfietsen), voetgangers, rijdende fietsen of wegoppervlakken.
- Obstakels op de weg of objecten langs de weg worden ten onrechte gezien als voertuigen en voetgangers.
- Er spat water van een voorligger af of er wordt sneeuw weggeblazen.
- 's Nachts of onder donkere omstandigheden rijden, bijvoorbeeld in een tunnel (vanwege slechte lichtomstandigheden worden voertuigen [inclusief motorfietsen], voetgangers of rijdende fietsen mogelijk niet verlicht).

#### ■ Staat van het wegdek

- Rijden op een besneeuwd of nat wegdek (rijstrookmarkeringen niet zichtbaar, voertuigsporen, reflectie van lichten, opspattend water, hoog contrast).
- Rijden op bochtige, slingerende of golvende wegen.
- De weg is heuvelachtig of het voertuig nadert de top van een heuvel.
- Uw voertuig wordt flink heen en weer geschud op oneffen wegoppervlakken.

**■ Staat van het voertuig**

- Er zijn sneeuwkettingen gemonteerd.
- Rijden in de nacht of onder donkere omstandigheden (zoals in tunnels) met de koplampen uitgeschakeld.
- De groothoekcamera aan de voorkant is bedekt met vuil, mist, regen, modder, natte sneeuw, afdichtingen, accessoires, stickers of een laagje op de voorruit.
- De binnenkant van de voorruit is beslagen.
- Er zitten resten op de voorruit als gevolg van de ruitenwissers.
- Als de verlichting zwak is door vuil op de koplampen of als het zicht in het donker slecht is doordat de koplampen niet goed zijn afgesteld.
- Een abnormale band- of wielconditie (onjuiste maat, verschillende maten of constructie, onjuiste bandenspanning enz.).
- Het voertuig kantelt als gevolg van zware voorwerpen in de bagageruimte of op de achterbank.
- De ophanging is aangepast.
- Rijden met de parkeerrem ingeschakeld.
- Het zicht van de camera wordt geblokkeerd door waterdruppels van de ruitensproeier of door de wisserbladen.
- De werking van het voertuig is instabiel door een gladde weg enz.

■ **Voorbeelden van beperkingen met betrekking tot de juiste detectie door de groothoekcamera aan de voorzijde als gevolg van de toestand van de voorligger, tegenliggers, een voertuig dat u van opzij nadert, voetgangers of rijdende fietsen**

- De afstand tussen uw voertuig en de voorligger (inclusief motorfietsen), tegenligger, het voertuig dat u van opzij nadert, voetganger of een rijdende fiets vóór u is te klein.
- De voorligger (inclusief motorfietsen), het voertuig dat u van opzij nadert, de tegenligger, de voetganger of de rijdende fiets snijdt u plotseling af of wijkt uit vóór u.
- Een fiets of een voertuig aan de zijkant van u wordt gestopt.
- De tegenligger of voorligger (inclusief motorfietsen) bevindt zich aan de zijkant.
- Wanneer de voorligger (inclusief motorfietsen), tegenligger, het voertuig dat u van opzij nadert, de voetganger of rijdende fiets wegvalt tegen de achtergrond, waardoor het systeem deze niet kan herkennen.
- Wanneer meerdere voetgangers vóór u zich bewegen in een groep.
- Wanneer meerdere fietsen vóór u zich bewegen in een groep.
- Wanneer een voetganger of rijdende fiets de weg te snel oversteekt.
- Een voetganger of rijdende fiets nadert vanuit de tegenovergestelde richting.
- Op een donkere plaats branden de koplampen van de voorligger of tegenligger aan één kant of aan geen enkele kant.
- Wanneer een deel van een voetganger (hoofd, ledematen, etc.) door bagage wordt verborgen.
- Wanneer een voetganger voorovergebogen staat of op zijn/haar hurken zit, met de handen omhoog staat of rent.
- Wanneer de voetganger kleiner is dan ongeveer 1 meter of langer is dan ongeveer 2 meter.
- Wanneer de voetganger een wandelwagen of fiets duwt.
- Een voertuig nadert diagonaal van opzij.
- Een speciaal gevormd voertuig (zoals een tankwagen of een vrachtwagen zonder last) nadert van opzij.
- Een voertuig dat van opzij nadert, rijdt in een bocht of op heuvel.

►► Botsingsbeperkingssysteem (CMBS)

Zorg ervoor dat alle banden van dezelfde maat en hetzelfde type en merk zijn en dat deze gelijkmatig zijn versleten. Als u banden van verschillende maten, typen, merken of slijtagetoestanden gebruikt, werkt het systeem mogelijk niet goed.

Pas de ophanging niet aan. Als u de hoogte van het voertuig wijzigt, werkt het systeem mogelijk niet goed.

## ■ Voorbeelden van andere beperkingen met betrekking tot detectie of werking van het systeem

- Wanneer de voorligger (inclusief motorfietsen) een kleine motorfiets, een motorfiets met een zijspan, een rolstoel of ander voertuig met een speciale vorm is.
- Wanneer een voertuig aan de achterzijde lager is dan aan de voorzijde, zoals vrachtwagens die geen lading vervoeren of een smal voertuig.
- Wanneer de voorligger (inclusief motorfietsen), tegenligger, voetganger of rijdende fiets zich niet vóór het voertuig bevindt.
- Het snelheidsverschil tussen uw voertuig en de voorligger (inclusief motorfietsen), tegenligger, voetganger of rijdende fiets is aanzienlijk groot.
- Het verschil in snelheid tussen uw voertuig en een voertuig, voetganger of rijdende fiets dat die van opzij nadert is vrij groot.
- Wanneer de voorligger (inclusief motorfietsen) of de rijdende fiets vóór u plotseling afremt.
- Wanneer de bestuurder het rempedaal en het stuurwiel bedient om een botsing te voorkomen.
- Wanneer u de voorligger (inclusief motorfietsen), tegenligger, voetgangers of rijdende fietsen nadert terwijl u snel accelereert of het stuurwiel bedient (behalve bij links<sup>\*1</sup>/rechts<sup>\*2</sup> afslaan op een kruising, etc.)<sup>\*3</sup>.
- Als de rijdende fiets een kinderfiets, een vouwfiets, driewieler of andere fiets met kleine banden of een lange fiets zoals een tandemfiets is.
- Wanneer de groothoekcamera aan de voorzijde de vorm van de voorligger (inclusief motorfietsen), tegenligger, een voertuig dat u van opzij nadert, voetganger of rijdende fiets niet correct kan identificeren.
- Wanneer een voertuig (inclusief motorfietsen) met een extreem grote minimale grondspeling zich voor u bevindt of u van opzij nadert.

\*1: Type met stuur links

\*2: Type met stuur rechts

\*3: Wanneer het risico op een frontale botsing met de tegenligger bestaat tijdens het afslaan naar links<sup>\*1</sup>/rechts<sup>\*2</sup>, wordt het CMBS geactiveerd. Dit systeem wordt echter mogelijk niet geactiveerd als u plotseling aan het stuurwiel draait.

### ■ Automatische uitschakeling

Het CMBS wordt mogelijk automatisch uitgeschakeld en het controlelampje van de veiligheidsondersteuning (amber) en het controlelampje van het botsingsbeperkingssysteem (amber) gaan branden en blijven branden wanneer:

- U gedurende een lange periode offroad of op een bergweg of een bochtige of slingerende weg rijdt.
- Rijden bij slecht weer (regen, mist, sneeuw, enz.).
- Rijden met de parkeerrem ingeschakeld.
- De temperatuur van de groothoekcamera aan de voorkant wordt te hoog.
- De groothoekcamera aan de voorkant is bedekt met vuil, mist, regen, modder, natte sneeuw, afdichtingen, accessoires, stickers of een laagje op de voorruit.
- Een abnormale conditie van de band is gedetecteerd (onjuiste bandenmaat, lekke band, enz.).

Zodra de condities waardoor CMBS werd uitgeschakeld, verbeteren of worden opgelost (bijv. reinigen), wordt het systeem weer ingeschakeld.

### ■ Met kleine kans op een botsing

Zelfs als de kans op een botsing gering is, wordt het CMBS onder de volgende omstandigheden mogelijk toch geactiveerd:

- Uw voertuig nadert of passeert een ander voertuig dat links- of rechtsaf slaat.
- Uw voertuig nadert een ander voertuig voor u en u wisselt van rijstrook om in te halen.
- Uw voertuig nadert een ander voertuig op een kruispunt, enz.

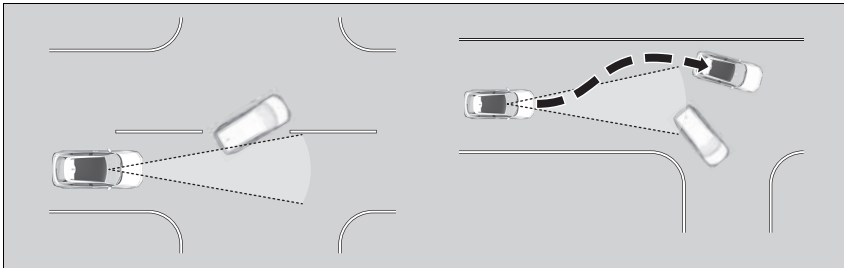

- Bij het rijden onder een lage of smalle tunnel bij een snelheid die ruim boven de snelheidslimiet ligt.
- Als er verkeersborden of constructies zoals vangrails naast de weg langs een bocht staan.

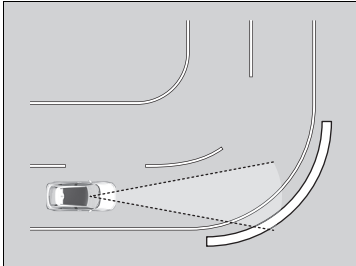

- Tijdens het rijden door bochten komt uw voertuig op een punt waar een tegenligger recht vóór u rijdt.

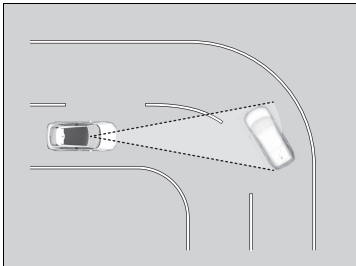

- Bij het naderen van stilstaande voertuigen of muren, zoals bij het parkeren.



- Er nadert een voertuig van opzij terwijl het door een bocht rijdt.
- U passeert een voertuig (inclusief motorfietsen), voetganger of fiets die naar links of rechts afslaat.
- U passeert voor een voertuig (inclusief motorfietsen), voetganger of fiets die van opzij nadert.
- Een voertuig (inclusief motorfietsen), voetganger of fiets draait naar links of rechts terwijl u uw voertuig van opzij nadert.
- U probeert vóór een voertuig (inclusief motorfietsen) of fiets te passeren terwijl u naar links of rechts afslaat.
- Een voertuig (inclusief motorfietsen) of fiets probeert vóór uw voertuig te passeren terwijl u naar links of rechts afslaat.
- Een voertuig (inclusief motorfietsen), voetganger of fiets komt in de baan van uw voertuig en stopt vóór u.
- Wanneer u naar links of rechts afslaat, is er een overstekende voetganger die in de baan van uw voertuig komt en vóór u stopt.
- U passeert dicht bij de zijkant van een voertuig dat op straat is geparkeerd.

## Adaptive Cruise Control (ACC) met Low Speed Follow

Dit systeem helpt bij het handhaven van een constante snelheid van het voertuig en een ingestelde afstand tussen uw voertuig en een voertuig dat voor u is gedetecteerd. Als het gedetecteerde voertuig tot stilstand komt, kan ACC met LSF afremmen en uw voertuig tot stilstand brengen, zonder dat u uw voet op de rem of het gaspedaal hoeft te houden. Wanneer ACC met Low Speed Follow de voertuigsnelheid verlaagt door de remmen te bedienen, gaan de remlichten van het voertuig branden.

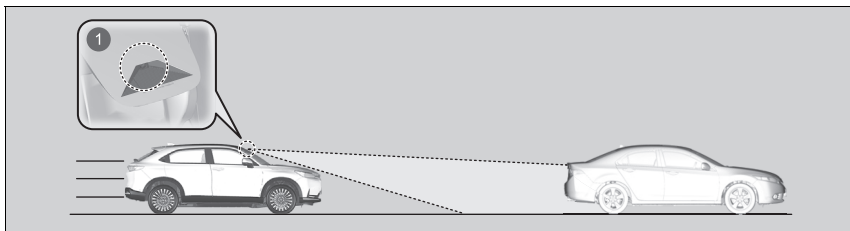

1 De groothoekcamera aan de voorzijde bevindt zich achter de achteruitkijkspiegel.

- Voertuigsnelheid voor ACC met Low Speed Follow: **Er wordt een voorligger gedetecteerd binnen het bereik van ACC met Low Speed Follow** – ACC met Low Speed Follow werkt bij snelheden tot 160 km/h.  
**Er wordt geen voertuig gedetecteerd binnen het bereik van ACC met Low Speed Follow** - ACC met Low Speed Follow werkt bij een snelheid van 30 km/h of hoger.
- Schakelstand voor ACC met Low Speed Follow: In **D**.

### ► Adaptive Cruise Control (ACC) met Low Speed Follow

#### ⚠ WAARSCHUWING

Verkeerd gebruik van ACC met Low Speed Follow kan tot een ongeval leiden.

Gebruik ACC met Low Speed Follow alleen tijdens het rijden op de snelweg en in goede weg- en weersomstandigheden.

#### ⚠ WAARSCHUWING

ACC met Low Speed Follow heeft een beperkte remcapaciteit en brengt het voertuig mogelijk niet op tijd tot stilstand om een botsing te voorkomen met een voertuig dat plotseling stopt voor u.

Zorg dat u altijd direct zelf het rempedaal kunt intrappen wanneer de omstandigheden dit vereisen.

#### Belangrijke herinnering

Net als bij elk ander systeem heeft de ACC met Low Speed Follow beperkingen. Gebruik het rempedaal wanneer dat nodig is en handhaaf altijd een veilige afstand tussen uw voertuig en andere voertuigen.

Er is meer informatie beschikbaar over het omgaan met de camera waarmee dit systeem is uitgerust.

► Groothoekcamera voorzijde BLZ. 478

## ■ Het systeem inschakelen

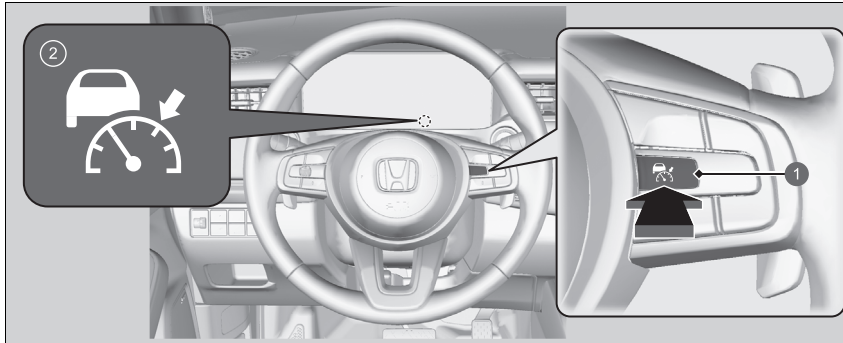

- 1 Knop   
Druk op de knop  op het stuurwiel.
- 2 **Het controlelampje  (wit) brandt op de meter.**  
ACC met Low Speed Follow is gereed voor gebruik.

## ⚠ Adaptive Cruise Control (ACC) met Low Speed Follow

### ⚠ WAARSCHUWING

Het verlaten van een voertuig dat tot stilstand is gebracht terwijl ACC met Low Speed Follow actief is, kan ertoe leiden dat het voertuig weggrijdt zonder bestuurder.

Een voertuig dat zonder bestuurder rijdt, kan een botsing veroorzaken die resulteert in ernstig letsel of de dood.

Verlaat nooit een voertuig wanneer dit tot stilstand is gebracht door ACC met Low Speed Follow.

ACC met Low Speed Follow werkt mogelijk niet goed onder bepaalde omstandigheden.

#### ⚠ Omstandigheden en beperkingen van ACC met Low Speed Follow BLZ. 431

Wanneer de ACC met Low Speed Follow niet wordt gebruikt:

Schakel Adaptive Cruise Control uit door op de knop  te drukken.

## ■ De voertuigsnellheid instellen

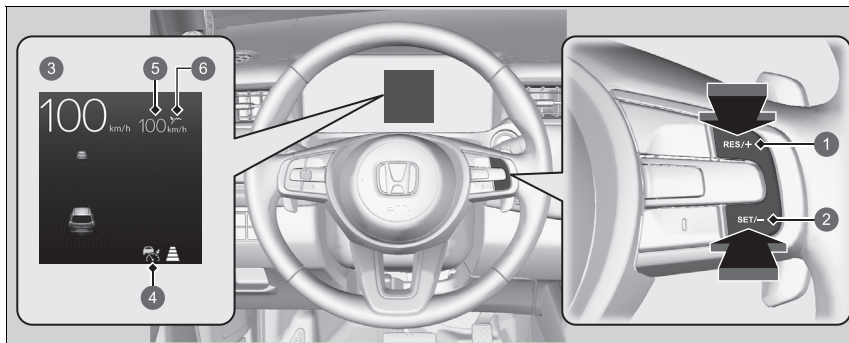

- 1 Knop **RES/+**  
Drukken en loslaten
- 2 Knop **SET/-**  
Drukken en loslaten
- 3 Aan wanneer ACC met Low Speed Follow in werking treedt
- 4  Controlelampje (groen)
- 5 Ingestelde voertuigsnellheid (wit)
- 6 Instellingenstatus (groen)

## ▶ Adaptive Cruise Control (ACC) met Low Speed Follow

Gebruik ACC met Low Speed Follow niet onder de volgende omstandigheden:

- Wanneer u veelvuldig wisselt van rijstrook of tijdens het rijden in een langzaam rijdende file, kan ACC met Low Speed Follow geen geschikte afstand tussen uw voertuig en de voorligger aanhouden.
- Op wegen met scherpe bochten.
- Op tolgewegen of wegen met andere onderbrekingen op de rijstrook, parkeerplaatsen of locaties met slagbomen.
- Bij rijden tijdens slechte weersomstandigheden (regen, mist, sneeuw, etc.) kan ACC met Low Speed Follow de afstand tussen uw voertuig en de voorligger niet goed detecteren.
- Op wegen met gladde of bevroren ondergronden. De wielen kunnen naar buiten slippen en u kunt de macht over het stuur verliezen.
- Op wegen met steile hellingen of afdalingen.
- Op wegen met glooiende hellingen.

De controlelampjes van het systeem van de voertuigstabiliteitsregeling (VSA), de Adaptive Cruise Control (ACC) met Low Speed Follow, het Lane Keeping Assist System (LKAS), de veiligheidsondersteuning, de Road Departure Mitigation en het systeem voor lage bandenspanning/waarschuwingssysteem voor bandenspanning gaan mogelijk amber branden en er wordt een melding op de interface voor bestuurdersinformatie weergegeven wanneer u de voedingsmodus op AAN zet nadat de 12V-accu opnieuw is aangesloten. Rijd een korte afstand met een snelheid van meer dan 20 km/h. Alle genoemde controlelampjes zouden uit moeten gaan. Als er een niet uit gaat, laat u het voertuig door een dealer controleren.

**Wanneer u met een snelheid van ongeveer 30 km/h of hoger rijdt:** Haal uw voet van het pedaal en druk op de knop **RES/+** of **SET/-** wanneer u de gewenste snelheid hebt bereikt. Op het moment dat u de knop loslaat, wordt de ingestelde snelheid vastgelegd en treedt ACC met Low Speed Follow in werking.

**Wanneer u met een snelheid van minder dan ongeveer 30 km/h rijdt:** Als het voertuig rijdt en het rempedaal niet is ingetrapt, stelt u door op de knop te drukken de snelheid in op ongeveer 30 km/h, ongeacht de snelheid waarmee het voertuig op dat moment rijdt. Als uw voertuig stilstaat, kunt u de voertuigsnelheid instellen, zelfs als het rempedaal is ingetrapt.

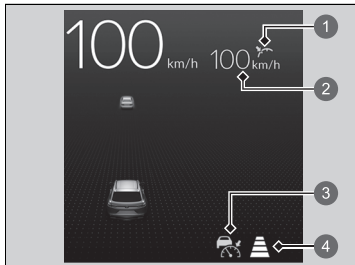

- 1 Instellingenstatus (groen)
- 2 Ingestelde voertuigsnelheid
- 3  Controlelampje (groen)
- 4 Ingestelde voertuigafstand

Wanneer ACC met Low Speed Follow in werking treedt, verschijnen het voertuigpictogram, de afstandsbalken en de ingestelde snelheid op de interface voor bestuurdersinformatie.

#### De voertuigsnelheid instellen

U kunt de weergave van de ingestelde snelheid op de interface voor bestuurdersinformatie of het audio-informatiescherm wijzigen van km/h in mph en omgekeerd.

- ▶ **Eenheden snelheid/afstand** BLZ. 153
- ▶ **Aanpassen van de voertuiginstellingen** BLZ. 331

## ■ Wanneer in bedrijf

### ■ Er is een voorliggend voertuig

ACC met Low Speed Follow controleert of een voorliggend voertuig binnen het bereik van ACC met Low Speed Follow komt. Als wordt gedetecteerd dat dit het geval is, handhaaft het ACC met Low Speed Follow-systeem de ingestelde snelheid van uw voertuig of vermindert het deze om de ingestelde volgafstand ten opzichte van het voorliggende voertuig te handhaven.

➤ De volgafstand instellen of wijzigen BLZ. 436

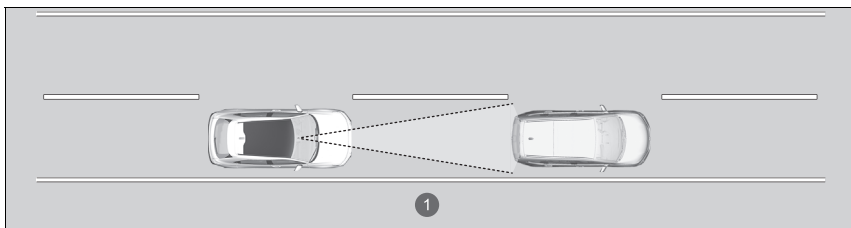

1 Bereik van ACC met Low Speed Follow: 120 m

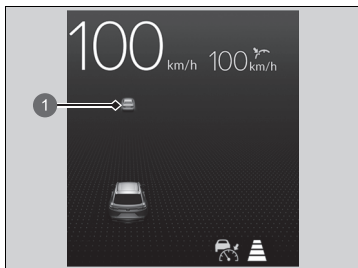

1 Op de meter verschijnt een voertuigpictogram.

Wanneer een voertuig waarvan de snelheid lager is dan uw ingestelde snelheid vóór u gaat rijden of u afsnijdt en wordt gedetecteerd door de camera, begint uw voertuig snelheid te verminderen.

## ► Wanneer in bedrijf

Als het voertuig voor u plotseling vertraagt of een ander voertuig snijdt u af, weerklinkt de zoemer en verschijnt er een melding op de interface voor bestuurdersinformatie.

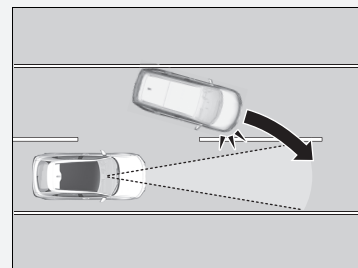

Trap het rempedaal in en handhaaf een passende afstand tot het voertuig vóór u.

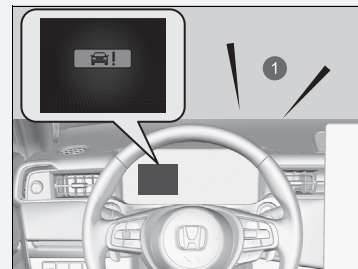

1 Geluidssignaal

### ■ Er is geen voertuig voor u



Uw voertuig handhaaft de ingestelde snelheid, zonder dat u uw voet op het rempedaal of gaspedaal hoeft te houden.

Als er eerder vóór u een voertuig werd gedetecteerd dat voorkwam dat uw voertuig met de ingestelde snelheid kon rijden, verhoogt de ACC met Low Speed Follow de snelheid van uw voertuig tot de ingestelde snelheid en handhaaft deze vervolgens.

Wanneer ACC met Low Speed Follow is ingeschakeld en u op een steile afdaling rijdt, remt het systeem om een overmatige acceleratie te blokkeren en zo de ingestelde snelheid te handhaven.

De rijnsnelheid kan echter hoger worden dan de ingestelde snelheid.

### ■ Wanneer u het gaspedaal intrapt

U kunt de voertuigsnelheid tijdelijk verhogen. In dat geval is er geen hoorbare of visuele waarschuwing, zelfs niet als een voertuig zich binnen het bereik van ACC met Low Speed Follow bevindt.

ACC met Low Speed Follow blijft aan tenzij u het annuleert. Zodra u het gaspedaal loslaat, hervat het systeem een geschikte snelheid om de volgafstand te handhaven terwijl een voorliggend voertuig binnen het bereik van ACC met Low Speed Follow is.

### » Wanneer in bedrijf

Zelfs als het interval tussen uw voertuig en het voertuig dat vóór u wordt gedetecteerd kort is, kan ACC met Low Speed Follow onder de volgende omstandigheden uw voertuig gaan versnellen:

- Het voertuig vóór u rijdt met bijna dezelfde snelheid of sneller dan uw voertuig.
- Een voertuig dat u afsnijdt, gaat sneller dan uw voertuig en de afstand tussen de voertuigen wordt geleidelijk groter.

U kunt het systeem ook zodanig instellen dat een pieptoon klinkt wanneer een voertuig dat vóór u wordt gedetecteerd binnen en buiten het detectiebereik van ACC met Low Speed Follow komt. De pieptoon voor detectie van voertuigen kan worden in- en uitgeschakeld.

#### » Aanpassen van de voertuiginstellingen

BLZ. 331

#### Beperkingen

U moet mogelijk de rem gebruiken om een veilige afstand te handhaven bij het gebruik van ACC met Low Speed Follow. Bovendien werkt ACC met Low Speed Follow mogelijk niet goed onder bepaalde omstandigheden.

#### » Omstandigheden en beperkingen van ACC met Low Speed Follow

BLZ. 431

■ Een voertuig dat vóór u wordt gedetecteerd, is binnen bereik van ACC met Low Speed Follow en komt tot stilstand



- 1 Instellingenstatus (groen)
- 2  Controlelampje (groen)

Uw voertuig wordt automatisch ook afgeremd tot stilstand. Het bericht **Gestopt** verschijnt op de meter.

Wanneer het voertuig vóór u weer begint te rijden en u op de knop **RES/+** of **SET/-** drukt of het gaspedaal intrapt, werkt ACC met Low Speed Follow weer binnen de eerder ingestelde snelheid.



- 1 Instellingenstatus (groen)
- 2  Controlelampje (groen)

Als er geen voertuig voor u is voordat u verder gaat rijden, trapt u het gaspedaal in; ACC met Low Speed Follow werkt dan weer binnen de eerder ingestelde snelheid.

» Wanneer in bedrijf

- ACC met Low Speed Follow kan tijdelijk de afstand tussen uw voertuig en het voertuig in de naastgelegen rijstrook of in de omgeving van uw voertuig regelen, afhankelijk van de wegomstandigheden (bijv. bochten) of de toestand van het voertuig (bijv. bediening van het stuurwiel of de locatie van het voertuig op de rijstrook).

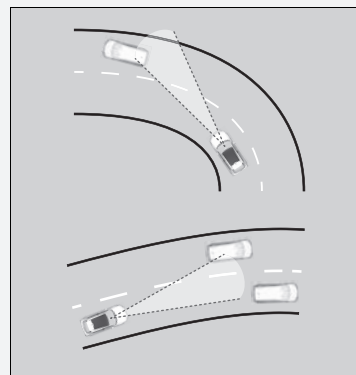

- Wanneer het voertuig voor u wegrijdt, bijvoorbeeld wanneer u een kruispunt of rustplaats oprijdt, kan ACC met Low Speed Follow de ingestelde volgafstand korte tijd handhaven.



## ■ Omstandigheden en beperkingen van ACC met Low Speed Follow

Het systeem kan onder bepaalde omstandigheden automatisch worden uitgeschakeld. Onderstaand vindt u enkele voorbeelden van deze omstandigheden. Andere omstandigheden kunnen sommige functies van ACC met Low Speed Follow beperken.

📷 **Groothoekcamera voorzijde** BLZ. 478

### ■ Omgevingsomstandigheden

- Rijden bij slecht weer (regen, mist, sneeuw, enz.).
- Plotselinge veranderingen tussen licht en donker zoals bij het in- of uitrijden van een tunnel, of de schaduwen van bomen, gebouwen, enz.
- Sterk licht wordt gereflecteerd op voertuigen of wegoppervlakken.
- Er spat water van een voorligger af of er wordt sneeuw weggeblazen.
- Rijden in de nacht of onder donkere omstandigheden, zoals in een tunnel (door slechte lichtomstandigheden wordt mogelijk niet het gehele voertuig verlicht).
- Wanneer de zon laag staat (bijvoorbeeld bij zonsopgang of schemering).

### ■ Staat van het wegdek

- Rijden op bochtige, slingerende, golvende of hellende wegen.

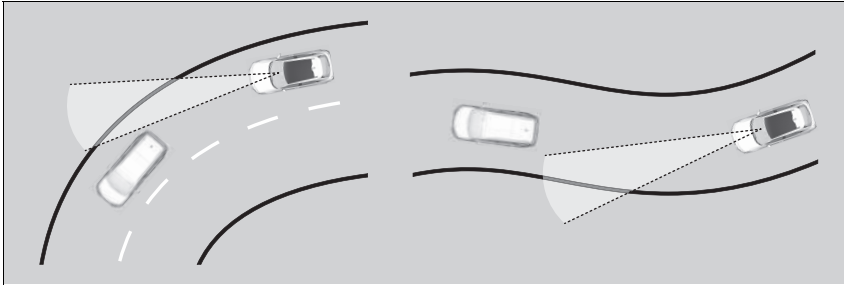

- Rijden op hobbelige wegen (besneeuwde of onverharde wegen, etc.).
- Plassen of een laagje water op het wegdek.
- Uw voertuig wordt flink heen en weer geschud op oneffen wegoppervlakken.

### ■ Staat van het voertuig

- Het voertuig kantelt als gevolg van zware voorwerpen in de bagageruimte of op de achterbank.
- Er zijn sneeuwkettingen gemonteerd.
- De voorkant van de camera is bedekt met vuil, mist, regen, modder, natte sneeuw, afdichtingen, accessoires, stickers, of een laagje op de voorruit.
- Rijden in de nacht of onder donkere omstandigheden (zoals in tunnels) met de koplampen uitgeschakeld.
- Er zitten resten op de voorruit als gevolg van de ruitenwissers.
- Als de verlichting zwak is door vuil op de koplampen of als het zicht in het donker slecht is doordat de koplampen niet goed zijn afgesteld.
- Een abnormale band- of wielconditie (onjuiste maat, verschillende maten of constructie, onjuiste bandenspanning enz.).
- De ophanging is aangepast.

■ **Voorbeelden van omstandigheden waarbij de camera de voorligger mogelijk niet correct detecteert**

- Er steekt plotseling een voertuig voor u over.
- De afstand tussen uw voertuig en het voertuig voor u is te kort.
- Wanneer de voorligger opgaat in de achtergrond, zodat het systeem de voorligger niet kan herkennen.
- Op een donkere plaats branden de koplampen van de voorligger aan één kant of aan geen enkele kant.

■ **Voorbeelden van omstandigheden waaronder het systeem mogelijk niet goed werkt**

- Een voorligger stopt en het snelheidsverschil tussen uw voertuig en de voorligger is aanzienlijk groot.
- Wanneer de voorligger plotseling vertraagt.
- Wanneer een voorligger een speciale vorm heeft.
- Wanneer een voertuig aan de achterzijde lager is dan aan de voorzijde, zoals vrachtwagens die geen lading vervoeren of een smal voertuig.

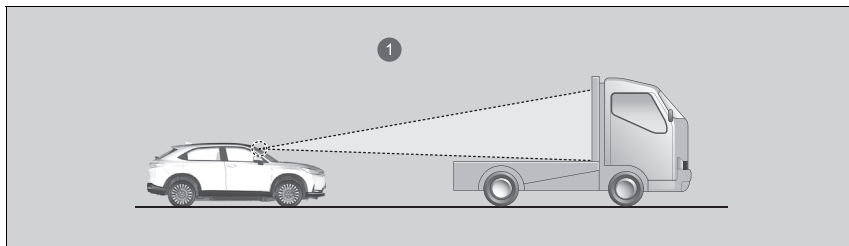

① De groothoekcamera aan de voorzijde detecteert het bovengedeelte van een vrachtwagen zonder oplegger.

- Wanneer uw voertuig of de voorligger op de rand van de rijstrook rijdt.
- Wanneer de voorligger een smal voertuig is, zoals een motorfiets.
- Wanneer de minimale bodemspeling van de voorligger extreem hoog is.

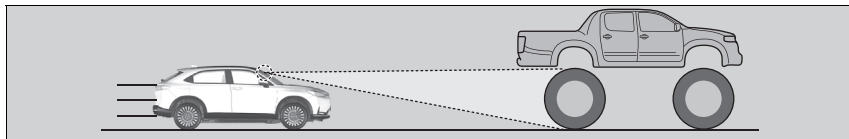

- Wanneer de camera de vorm van de voorligger niet correct kan identificeren.

## ■ Voertuigsnelheid instellen

Verhoog of verlaag de voertuigsnelheid met de knop **RES/+** of **SET/-** op het stuurwiel.

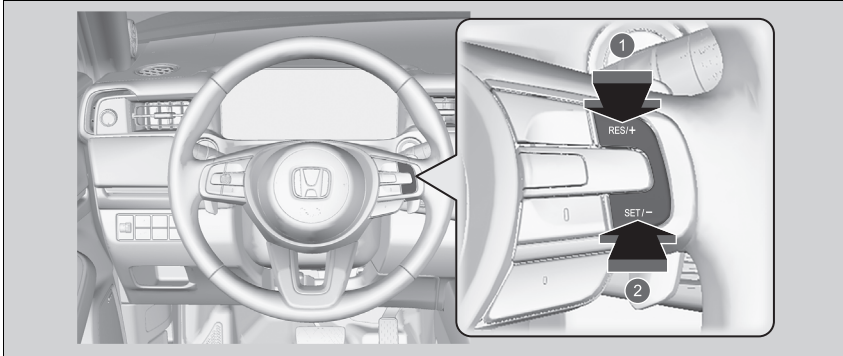

- ❶ Snelheid verhogen
- ❷ Snelheid verlagen

- Telkens wanneer u op de knop **RES/+** of **SET/-** drukt, wordt de voertuigsnelheid met ongeveer 1 km/h verhoogd of verlaagd.
- Als u de knop **RES/+** of **SET/-** ingedrukt houdt, wordt de voertuigsnelheid met ongeveer 10 km/h verhoogd of verlaagd.

## ▣ Voertuigsnelheid instellen

Als een voertuig dat vóór u wordt gedetecteerd, langzamer rijdt dan uw verhoogde ingestelde snelheid, versnelt ACC met Low Speed Follow uw voertuig wellicht niet. Dit dient om de ingestelde afstand tussen uw voertuig en het voertuig vóór u te bewaren.

Wanneer u het gaspedaal intrapt en vervolgens de knop **SET/-** indrukt en weer loslaat, wordt de huidige snelheid van het voertuig ingesteld.

## ■ De volgafstand instellen of wijzigen

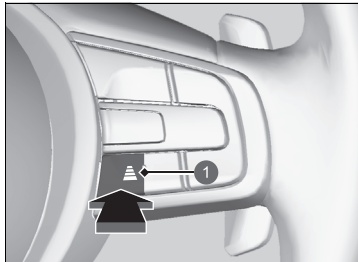





1 Afstandsknop

Druk op de afstandsknop om de volgafstand van ACC met Low Speed Follow te wijzigen.

Telkens wanneer u op de knop drukt, wordt geschakeld tussen de volgende instellingen voor de volgafstand (de afstand tussen uw voertuig en het voertuig vóór u): extra lang, lang, middellang en kort.

Bepaal de meest geschikte volgafstand op basis van de specifieke rijomstandigheden. Zorg ervoor dat de instelling voldoet aan de lokale vereisten voor de volgafstand.

Hoe hoger de voertuigsnelheid is, hoe groter de korte, middellange, lange of extra lange volgafstand wordt. Zie de volgende voorbeelden ter referentie.

Volgafstand		Bij de volgende ingestelde snelheid:	
		80 km/h	104 km/h
Kort		26,6 meter 1,2 sec	33,7 meter 1,2 sec
Gemiddeld		34,6 meter 1,6 sec	44,9 meter 1,6 sec
Lang		43,9 meter 2,0 sec	57,1 meter 2,0 sec
Extra lang		53,6 meter 2,4 sec	70,0 meter 2,4 sec

Wanneer uw voertuig automatisch stopt omdat een voertuig dat vóór u is gedetecteerd, is gestopt, zal de afstand tussen de twee voertuigen verschillen op basis van de intervalinstelling van ACC met Low Speed Follow.

#### De volgafstand instellen of wijzigen

De bestuurder dient in alle gevallen een voldoende remafstand aan te houden ten opzichte van het voertuig vóór hem/haar. Daarnaast dient hij/zij er zich van bewust te zijn dat er een bepaalde minimale afstand of tijd kan gelden volgens de plaatselijk geldende snelwegcode. Het is aan de bestuurder om zich aan deze regelgeving te houden.

## ■ Annuleren

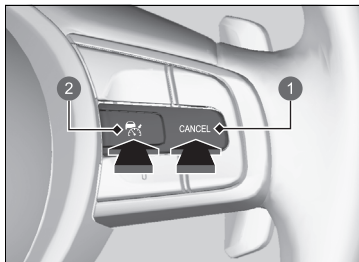

- 1 Knop **CANCEL**
- 2 Knop

Om ACC met Low Speed Follow te annuleren, kunt u het volgende doen:

- Druk op de knop **CANCEL**.
  - ▶ Het controlelampje (groen) op de meter verandert in het controlelampje (wit).
- Druk op de knop .
- ▶ Het controlelampje (groen) gaat uit.
- Trap het rempedaal in terwijl het voertuig vooruit rijdt.
  - ▶ Het controlelampje (groen) op de meter verandert in het controlelampje (wit).

## ▶▶ Annuleren

Hervatten van de vooraf ingestelde snelheid: Nadat u ACC met Low Speed Follow hebt geannuleerd, kunt u de ACC met Low Speed Follow activeren met de eerder ingestelde snelheid die op de meter (in grijs) wordt weergegeven door op de knop **RES/+>** te drukken, zelfs als het voertuig stilstaat. Wanneer u de ACC met Low Speed Follow uitschakelt door op de knop **CANCEL** te drukken of het rempedaal in te trappen, wordt de eerder ingestelde snelheid op de meter in grijs weergegeven. Wanneer u op de knop **RES/+>** drukt, wordt de ACC met Low Speed Follow geactiveerd met de weergegeven snelheid. Als het controlelampje (wit) wordt weergegeven en u op de knop **RES/+>** drukt maar de eerder ingestelde snelheid (grijs) wordt niet weergegeven, dan wordt de snelheid ingesteld op de huidige snelheid van uw voertuig.

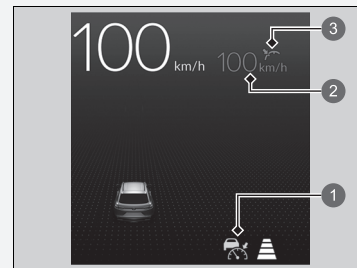

- 1 Controlelampje (wit)
- 2 Eerder ingestelde snelheid (grijs)
- 3 Status instellen (grijs)





### ■ Automatisch annuleren

De zoemer klinkt en er verschijnt een melding op de meter wanneer ACC met Low Speed Follow automatisch wordt geannuleerd. Elke van de volgende omstandigheden kan ertoe leiden dat ACC met Low Speed Follow automatisch wordt geannuleerd:

- Slecht weer (regen, mist, sneeuw, enz.)
- Het voertuig voor u kan niet worden gedetecteerd.
- Er is een abnormale conditie van de banden gedetecteerd of de banden slippen.
- Langere tijd op een bergweg of ruw terrein rijden.
- Plotseling bewegen van stuurwiel.
- Wanneer ABS, VSA of CMBS is geactiveerd.
- Het VSA-controlelampje gaat aan.
- Wanneer het voertuig tot stilstand is gebracht op een zeer steile helling.
- Wanneer u de parkeerrem handmatig inschakelt.
- Er spat water van een voorligger af of er wordt sneeuw weggeblazen.
- Wanneer de zon laag staat (bijvoorbeeld bij zonsopgang of schemering).
- Wanneer het gedetecteerde voertuig binnen het bereik van ACC met Low Speed Follow te dicht bij uw voertuig is.
- Bij snel accelereren.
- De voorkant van de camera is bedekt met vuil, mist, regen, modder, natte sneeuw, afdichtingen, accessoires, stickers, of een laagje op de voorruit.
- Er bevindt zich een zware lading op de bagageruimte of op de achterbank.
- Bij het passeren van een donkere plek, zoals een tunnel.
- Het controlelampje van de parkeerrem en het remsysteem (amber) gaat branden.
- Het voertuig heeft herhaaldelijk de remmen ingeschakeld om de ingestelde snelheid te handhaven (u daalt bijvoorbeeld af van een lange helling).
- Wanneer het systeem gedurende een bepaalde tijd geen rijacties van de bestuurder detecteert terwijl het LKAS ook is geactiveerd.

### ☒ Annuleren

De ingestelde snelheid kan niet worden ingesteld of hervat wanneer ACC met Low Speed Follow is uitgeschakeld met de knop . Druk op de knop  om het systeem te activeren en stel vervolgens de gewenste snelheid in.

Automatische annulering van ACC met Low Speed Follow kan ook worden veroorzaakt door de volgende omstandigheden. In deze gevallen wordt de parkeerrem automatisch ingeschakeld.

- De veiligheidsgordel van de bestuurder wordt losgemaakt terwijl het voertuig stilstaat.
- Het voertuig stopt langer dan 10 minuten.
- Het voedingssysteem is uitgeschakeld.

## Lane Keeping Assist-systeem (LKAS)

Helpt bij het sturen om te zorgen dat het voertuig in het midden van de gedetecteerde rijstrook blijft en waarschuwt via voelbare, hoorbare en visuele waarschuwingen dat het voertuig de rijstrook dreigt te verlaten.

### ■ Stuurassistentie

Het systeem oefent koppel uit op de stuurinrichting om het voertuig binnen de linker en rechter rijstrookmarkering te houden. Het toegepaste koppel neemt toe naarmate het voertuig een van de rijstrookmarkeringen nadert.

### ■ Voelbare, hoorbare en visuele waarschuwingen

Via snelle trillingen op het stuurwiel, een hoorbare waarschuwing en een melding op het display wordt u gewaarschuwd dat het voertuig de rijstrook dreigt te verlaten.

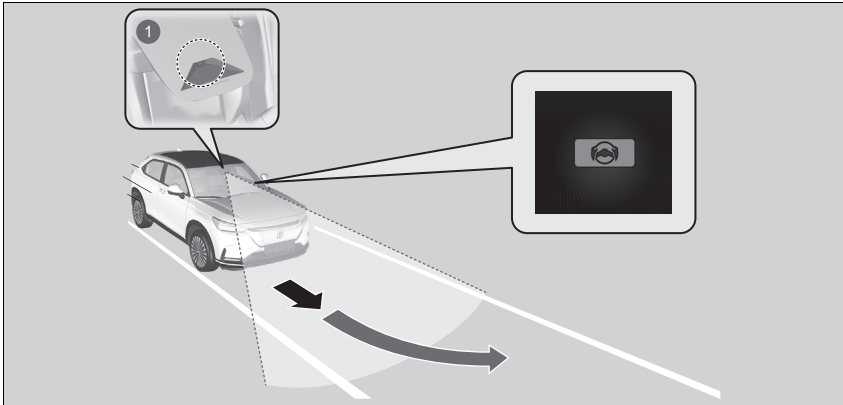

1 Groothoekcamera aan de voorzijde: Detecteert de rijstrookmarkeringen

### ☒ Lane Keeping Assist-systeem (LKAS)

#### Belangrijke veiligheidsinformatie

Het LKAS dient alleen voor uw gemak. Het is geen autonoom rijstelsel; de bestuurder dient altijd op te letten en zich bewust te zijn van de omgeving. Het systeem werkt niet als u de handen van het stuur haalt of het voertuig niet bestuurt.

Het LKAS is handig bij gebruik op snelwegen of tweebaanswegen.

Plaats geen voorwerpen op het instrumentenpaneel. Voorwerpen kunnen weerkaatsen op de voorruit en een juiste detectie van rijstroken belemmeren.

Het LKAS waarschuwt alleen wanneer wordt gedetecteerd dat u uw rijstrook verlaat zonder gebruik van een richtingaanwijzer. Het LKAS detecteert mogelijk niet alle rijstrookmarkeringen of alle keren dat u de rijstrook verlaat; de nauwkeurigheid varieert afhankelijk van het weer, de snelheid en conditie van de rijstrookmarkeringen. Het is altijd uw verantwoordelijkheid om uw voertuig veilig te gebruiken en botsingen te voorkomen.

Er is meer informatie beschikbaar over het omgaan met de camera waarmee dit systeem is uitgerust.

☒ **Groothoekcamera voorzijde** BLZ. 478

Het LKAS werkt mogelijk niet goed onder bepaalde omstandigheden:

☒ **LKAS-omstandigheden en -beperkingen**  
BLZ. 449

Het systeem wordt uitgeschakeld wanneer u de richtingaanwijzer aanzet om van rijstrook te veranderen en weer ingeschakeld zodra de richtingaanwijzer uit staat.  
Als u van rijstrook verandert zonder de richtingaanwijzer aan te zetten, gaat het LKAS-alarm af en wordt er koppel op de stuurinrichting uitgeoefend.

#### ► Lane Keeping Assist-systeem (LKAS)

Als het systeem geen rijstroken detecteert, zal het tijdelijk worden uitgeschakeld. Wanneer een rijstrook wordt gedetecteerd, wordt het systeem automatisch weer geactiveerd.

De controlelampjes van het systeem van de voertuigstabiliteitsregeling (VSA), de Adaptive Cruise Control (ACC) met Low Speed Follow, het Lane Keeping Assist System (LKAS), de veiligheidsondersteuning, de Road Departure Mitigation en het systeem voor lage bandenspanning/waarschuwingssysteem voor bandenspanning gaan mogelijk amber branden en er wordt een melding op de interface voor bestuurdersinformatie weergegeven wanneer u de voedingsmodus op AAN zet nadat de 12V-accu opnieuw is aangesloten.  
Rijd een korte afstand met een snelheid van meer dan 20 km/h. Alle genoemde controlelampjes zouden uit moeten gaan. Als er een niet uit gaat, laat u het voertuig door een dealer controleren.

## ■ Lane Keep Support-functie

Biedt hulp om het voertuig in het midden van de rijstrook te houden. Wanneer het voertuig een witte of gele streep nadert, zal de stuurkracht van de elektrische stuurbechrachting sterker worden.

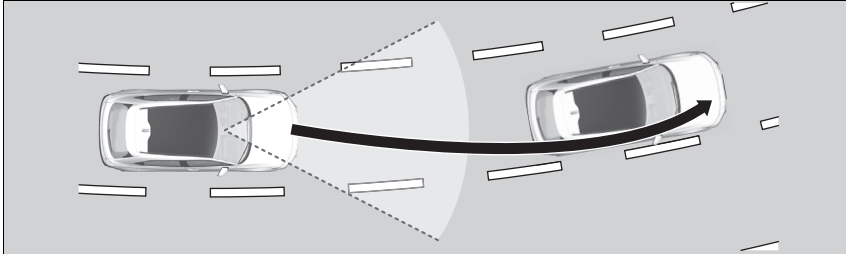

## ☒ Lane Keeping Assist-systeem (LKAS)

Het LKAS werkt mogelijk niet zoals bedoeld wanneer u regelmatig moet stoppen of op wegen met scherpe bochten.

## ■ Rijbaanassistentiefunctie

Wanneer het voertuig de waarschuwingszone binnenkomt, waarschuwt het LKAS u via een lichte trilling van het stuurwiel en hoorbare en visuele waarschuwingen.

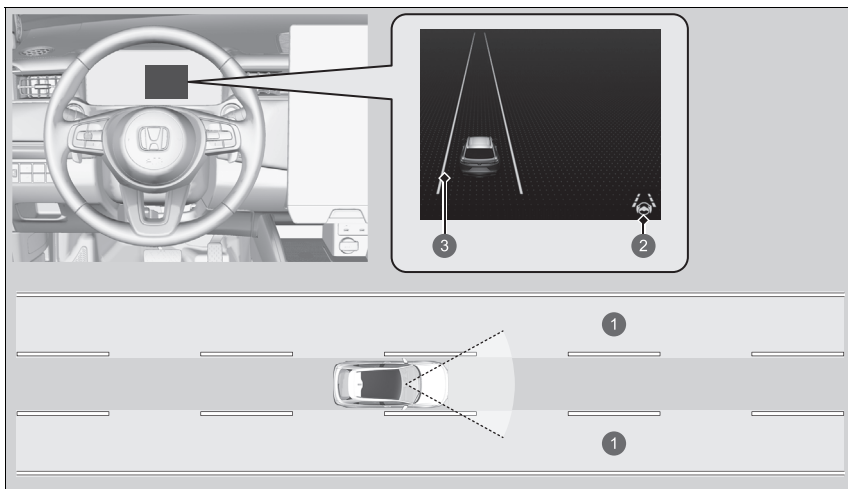

- ① Waarschuwingzone
- ② LKAS-controlelampje (groen)
- ③ Amber lijn

## ■ Wanneer kan het systeem worden gebruikt?

Het systeem kan worden gebruikt wanneer aan de volgende voorwaarden wordt voldaan.

- De rijstrook waarin u rijdt, heeft detecteerbare rijstrookmarkeringen aan beide zijden en uw voertuig rijdt in het midden van de rijstrook.
- Het voertuig rijdt met een snelheid tussen 72 en 180 km/h.
- U rijdt op een rechte of licht gebogen weg.
- De richtingaanwijzers staan uit.
- Het rempedaal is niet ingetrapt.

## ■ Het systeem inschakelen

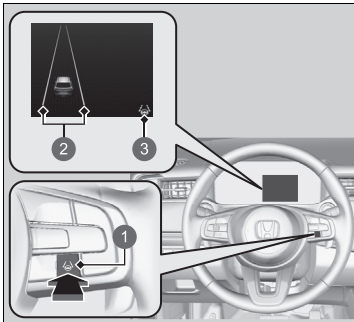

- 1 Knop LKAS
- 2 Witte lijnen
- 3 Controlelampje LKAS (wit)

### 1. Druk op de knop LKAS.

- ▶ Het LKAS-controlelampje (wit) verschijnt op de meter.

Het systeem is stand-by.

- ▶ Als er rijstrookmarkeringen worden gedetecteerd, verschijnen er witte lijnen op de meter.

## ▶▶ Wanneer kan het systeem worden gebruikt?

Als het voertuig naar de linker- of rechterrijstrook afwijkt doordat het systeem koppel overbrengt, dient u het LKAS uit te zetten en uw voertuig door een dealer te laten nakijken.

Houd u aan het volgende om het systeem correct te activeren;

- Houd de voorruit rondom de camera altijd schoon.
- Bij het reinigen van de voorruit moet u ervoor zorgen dat u geen voorruitreinigingsmiddel op de cameralens aanbrengt.
- Raak de cameralens niet aan.
- Plak geen stickers op het gebied rondom de camera.

Als de LKAS-knop wordt ingedrukt terwijl het systeem kan worden gebruikt, is LKAS ingeschakeld zonder stand-by.

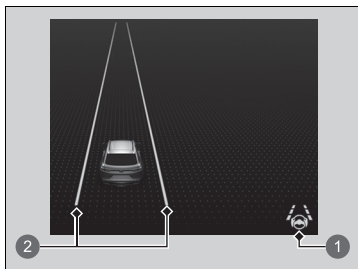

- ① LKAS-controlelampje (groen)
- ② Groene strepen:

- 2. Houd uw voertuig tijdens het rijden in het midden van de rijstrook.
  - Het LKAS-controlelampje verandert van wit in groen en witte lijnen worden groen zodra het systeem begint te werken nadat het rijstrookmarkeringen aan de linker- en rechterkant heeft gedetecteerd.

## ■ Annuleren

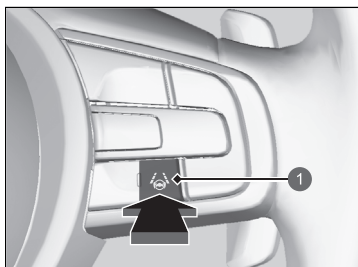

- ① Knop LKAS

Druk op de knop LKAS.

Het LKAS wordt uitgeschakeld telkens wanneer u het voedingssysteem uitschakelt, zelfs als u het tijdens de laatste rit met uw voertuig hebt ingeschakeld.



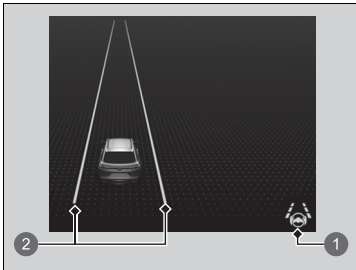

- 1 Controlelampje LKAS (wit)
- 2 Witte lijnen

Wanneer het LKAS wordt uitgeschakeld, veranderen de groene strepen op de meter in witte strepen of verdwijnen ze, en klinkt de zoemer (indien geactiveerd).

■ **Het systeem wordt uitgeschakeld als u:**

- Het rempedaal intrapt.
  - Zodra u het rempedaal loslaat, wordt het LKAS weer ingeschakeld en begint het weer rijstrookmarkeringen te detecteren.
- De voertuigsnelheid verlaagt tot 64 km/h of lager.
  - Wanneer de voertuigsnelheid wordt verhoogd tot ongeveer 72 km/h, wordt het LKAS weer ingeschakeld.
- Met uw voertuig naar de rechter- of linkerkant van de rijstrook rijdt.

⌘ Het systeem wordt uitgeschakeld als u:

U kunt de instelling voor het LKAS wijzigen. De pieptoon voor onderbroken LKAS kan worden in- en uitgeschakeld.

- ▣ **Aanpassen van de voertuiginstellingen**  
BLZ. 331

■ **Het LKAS wordt automatisch uitgeschakeld wanneer:**

- Het systeem geen rijstrookmarkeringen detecteert.
- Het stuurwiel wordt snel gedraaid.
- U het voertuig niet stuurt.
- Door een scherpe bocht wordt gereden.
- Met een snelheid van meer dan ongeveer 185 km/h wordt gereden.
- Het ABS- of VSA-systeem ingeschakeld is.

Zodra deze toestanden zijn opgeheven, wordt het LKAS automatisch weer ingeschakeld.

■ **Het LKAS wordt automatisch geannuleerd wanneer:**

In de volgende gevallen kunnen de rijstrookstrepen op de meter verdwijnen, kan de zoemer klinken en kan het LKAS automatisch worden geannuleerd:

- De temperatuur van de groothoekcamera aan de voorzijde extreem hoog wordt.
- De groothoekcamera achter de achteruitkijkspiegel of het gebied rondom de camera, inclusief de voorruit, is vuil.

## ■ LKAS-omstandigheden en -beperkingen

Het systeem kan onder bijvoorbeeld de volgende omstandigheden rijstrookmarkeringen mogelijk niet detecteren en daardoor het voertuig niet in het midden van de rijstrook houden:

### ■ Omgevingsomstandigheden

- Er is weinig contrast tussen de rijstrookmarkeringen en de rijbaan.
- Rijden bij slecht weer (regen, mist, sneeuw, enz.).
- Bij het rijden op besneeuwde of natte wegen.
- Wanneer de zon laag staat (bijvoorbeeld bij zonsopgang of schemering).
- Schaduwen van aangrenzende objecten (bomen, gebouwen, vangrails, voertuigen enz.) lopen parallel aan witte (of gele) strepen.
- Plotselinge veranderingen tussen licht en donker zoals bij het in- of uitrijden van een tunnel, of de schaduwen van bomen, gebouwen, enz.
- Rijden in de nacht of onder donkere omstandigheden, zoals in een tunnel (door slechte lichtomstandigheden worden rijstrookstrepen of het wegdek mogelijk niet verlicht).
- De afstand tussen uw voertuig en de voorligger is te klein en de rijstrookstrepen en het wegdek zijn niet zichtbaar.
- Er is sprake van een sterke lichtweerkaatsing vanaf het wegdek.

### ■ Staat van het wegdek

- Bij het rijden op een weg met tijdelijke rijstrookmarkeringen.
- Wanneer onduidelijke, meerdere of wisselende rijstrookmarkeringen zichtbaar zijn op het wegdek als gevolg van wegwerkzaamheden of oude rijstrookmarkeringen.

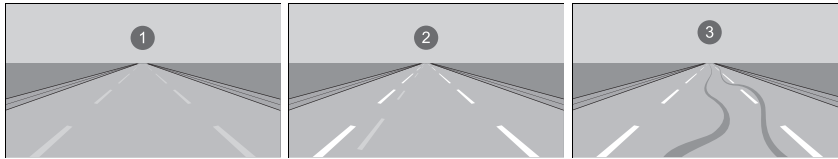

1 Vervaagde markering    2 Dubbele strepen    3 Bandensporen

- Er zijn samenkomende, afsplitsende of elkaar kruisende strepen op het wegdek, bijvoorbeeld bij een kruising of oversteekplaats.
- De rijstrookmarkeringen zijn zeer smal, breed of wisselend.

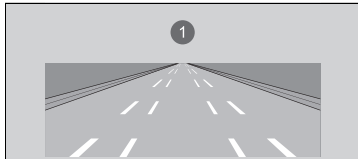

1 Zeer brede of smalle rijstroken

- Een deel van de rijstrookmarkeringen is verborgen door een voorwerp, zoals een voertuig.
- De weg is heuvelachtig of het voertuig nadert de top van een heuvel.
- Uw voertuig wordt flink heen en weer geschud op oneffen wegoppervlakken.
- Wanneer voorwerpen op/langs de weg (stoep, vangrail, pylonen enz.) worden herkend als witte (of gele) strepen.
- Rijden op ruwe of onverharde wegen of op slecht wegdek.

- Tijdens het rijden op wegen met dubbele strepen.
- Bij het rijden op besneeuwde of gladde wegen.
- Het wegdek is slechts deels zichtbaar vanwege sneeuw of plassen op de weg.
- Er bevindt zich een laagje water of er zijn plassen op het wegdek.
- Witte (of gele) strepen worden niet correct herkend als gevolg van wegomstandigheden zoals bochten of heuvels.
- Bij het rijden op ongeplaveide wegen of wegen met sporen.
- Bij een afrit.

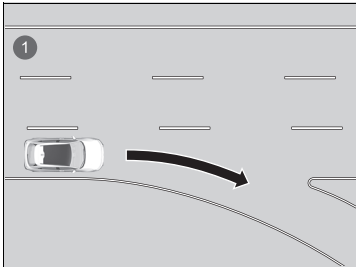

1 Rijstrook zonder wegmarkering

### ■ Staat van het voertuig

- Als de verlichting zwak is door vuil op de koplampen of als het zicht in het donker slecht is doordat de koplampen niet goed zijn afgesteld.
- De voorkant van de camera is bedekt met vuil, mist, regen, modder, natte sneeuw, afdichtingen, accessoires, stickers, of een laagje op de voorruit.
- Rijden in de nacht of onder donkere omstandigheden (zoals in tunnels) met de koplampen uitgeschakeld.
- Er zitten resten op de voorruit als gevolg van de ruitenwissers.
- Een abnormale band- of wielconditie (onjuiste maat, verschillende maten of constructie, onjuiste bandenspanning enz.).
- Het voertuig kantelt als gevolg van zware bagage in de bagageruimte of op de achterbank.
- De ophanging is aangepast.
- Er zijn sneeuwkettingen gemonteerd.

## Traffic Jam Assist

Het Traffic Jam Assist-systeem maakt gebruik van een groothoekcamera aan de voorzijde die is gemonteerd op het bovenste gedeelte van de voorruit om witte (of gele) rijstrookstrepen links en rechts te detecteren en te bewaken. Op basis van ingangssignalen van de groothoekcamera aan de voorzijde kan het systeem stuurkoppel toepassen om uw voertuig in het midden van de gedetecteerde rijstrook te houden.

### ■ Hoe werkt Traffic Jam Assist

Wanneer u in druk verkeer bent en het Lane Keeping Assist System (LKAS) is ingeschakeld, past het Traffic Jam Assist-systeem het stuurkoppel toe zodra de rijstrooklijnen worden gedetecteerd, om uw voertuig in het midden van de rijstrook te houden.

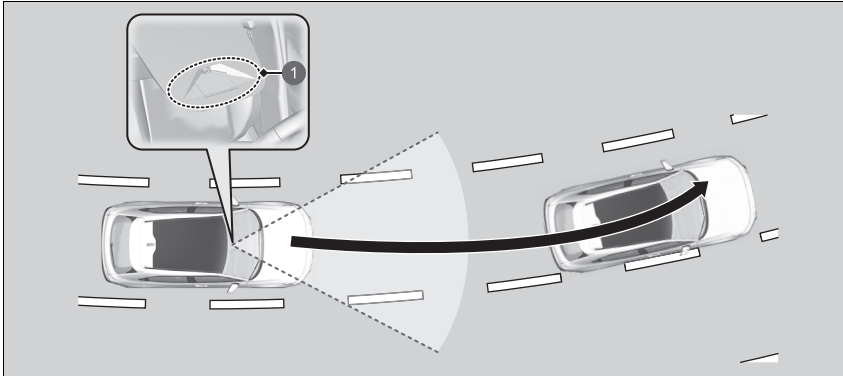

- 1** Groothoekcamera voorzijde  
Detecteert witte (of gele) rijstrookstrepen links en rechts

Wanneer u de richtingaanwijzer gebruikt om een verandering van rijstrook aan te geven, wordt Traffic Jam Assist tijdelijk uitgeschakeld. Het wordt opnieuw ingeschakeld zodra het voertuig in het midden van de rijstrook rijdt en het systeem de rijstrookstrepen heeft gedetecteerd.

### ☒ Traffic Jam Assist

#### Belangrijke veiligheidsinformatie

Traffic Jam Assist is alleen voor uw gemak. Het is geen autonoom rijstelsel; de bestuurder dient altijd op te letten en zich bewust te zijn van de omgeving. Het systeem werkt niet als u de handen van het stuur haalt of het voertuig niet bestuurt.

Traffic Jam Assist is handig bij gebruik op snelwegen of tweebaanswegen.

Er is meer informatie beschikbaar over het omgaan met de camera waarmee dit systeem is uitgerust.

#### ☒ Groothoekcamera voorzijde BLZ. 478

Traffic Jam Assist waarschuwt alleen wanneer wordt gedetecteerd dat u uw rijstrook verlaat zonder gebruik van een richtingaanwijzer. Traffic Jam Assist detecteert mogelijk niet alle rijstrookmarkeringen of alle keren dat u de rijstrook verlaat; de nauwkeurigheid varieert afhankelijk van het weer, de snelheid en conditie van de rijstrookmarkeringen. Het is altijd uw verantwoordelijkheid om uw voertuig veilig te gebruiken en botsingen te voorkomen.

Traffic Jam Assist werkt mogelijk niet goed onder bepaalde omstandigheden.

#### ☒ Traffic Jam Assist: Omstandigheden en beperkingen BLZ. 459

Wanneer de bestuurder de volledige controle over het stuur heeft, wordt de stuurassistentiefunctie tijdelijk uitgeschakeld. Het koppel dat op de stuurinrichting wordt toegepast is mogelijk niet merkbaar wanneer de bestuurder de volledige controle heeft over het stuur of wanneer het wegdek ruw of ongelijk is.

#### ▶▶ Traffic Jam Assist

De controlelampjes van het systeem van de voertuigstabiliteitsregeling (VSA), de Adaptive Cruise Control (ACC) met Low Speed Follow, het Lane Keeping Assist System (LKAS), de veiligheidsondersteuning, de Road Departure Mitigation en het systeem voor lage bandenspanning/waarschuwingssysteem voor bandenspanning gaan mogelijk amber branden en er wordt een melding op de interface voor bestuurdersinformatie weergegeven wanneer u de voedingsmodus op AAN zet nadat de 12V-accu opnieuw is aangesloten. Rijd een korte afstand met een snelheid van meer dan 20 km/h. Alle genoemde controlelampjes zouden uit moeten gaan. Als er een niet uit gaat, laat u het voertuig door een dealer controleren.



## ■ Rijbaanassistentiefunctie

Wanneer het voertuig de waarschuwingszone binnenkomt, waarschuwt Traffic Jam Assist u via een akoestische waarschuwing en een melding op het display.

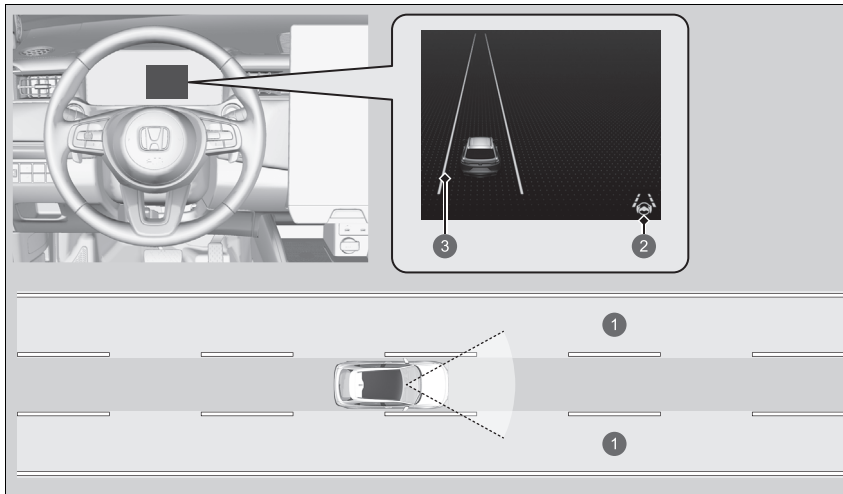

- ① Waarschuwingzone
- ② LKAS-controlelampje (groen)
- ③ Amber lijn

## ■ Activering Traffic Jam Assist

Traffic Jam Assist wordt geactiveerd wanneer aan alle volgende voorwaarden wordt voldaan:

- LKAS is geactiveerd.
- De rijstrook waarin u rijdt, heeft detecteerbare rijstrookmarkeringen aan beide zijden en uw voertuig rijdt in het midden van de rijstrook.
- Het voertuig rijdt met een snelheid tussen ongeveer 0 en 72 km/h.
- U rijdt op een rechte of licht gebogen weg.
- De bestuurder heeft het stuurwiel vast.
- De schakelstand is **D**.

Gebruik Traffic Jam Assist niet in de volgende situaties:

- Als u op een weg met scherpe bochten rijdt.
  - Het systeem staat mogelijk geen optimale reactie van uw voertuig toe voor de wegomstandigheden.
- U komt aan bij een tolpoort, op een verkeersknooppunt, in een servicegebied of op een parkeerterrein.
- U rijdt in slecht weer (regen, mist, sneeuw enz.).
- Het wegdek is glad, bijvoorbeeld als het bevroren is of bedekt is met sneeuw.
  - De banden kunnen slippen, waardoor u de controle over het voertuig kunt verliezen.

## ►► Activering Traffic Jam Assist

Raadpleeg de volgende pagina voor het juiste gebruik van het Lane Keeping Assist System (LKAS):

- **Lane Keeping Assist-systeem (LKAS)**  
BLZ. 441

Raadpleeg de volgende pagina voor de stuurknoppen en displays van de stuurinrichting:

- **Bedieningsschakelaars voor Adaptive Cruise Control (ACC) met Low Speed Follow/Lane Keeping Assist System (LKAS)/Traffic Jam Assist** BLZ. 408
- **Informatie op meter** BLZ. 409

## Hoe werkt Traffic Jam Assist

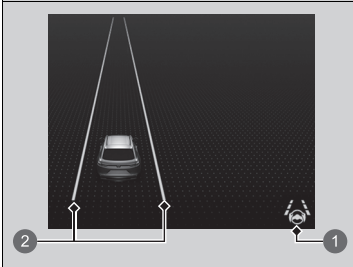

- 1 LKAS-controlelampje (groen)
- 2 Groene strepen

Houd uw voertuig tijdens het rijden in het midden van de rijstrook.

- ▶ Het LKAS-controlelampje verandert van wit in groen en witte lijnen worden groen zodra het systeem begint te werken nadat het rijstrookmarkeringen aan de linker- en rechterkant heeft gedetecteerd.

## Hoe werkt Traffic Jam Assist

Als uw voertuig te ver naar rechts of links van de witte (of gele) rijstrookstrepen rijdt terwijl Traffic Jam Assist actief is, schakelt u Traffic Jam Assist uit en laat u uw voertuig inspecteren door een erkende Honda-dealer.

In sommige gevallen kan het systeem de rijstrookstrepen niet goed detecteren en biedt het als gevolg daarvan geen stuurassistentie.

### ▶ Traffic Jam Assist: Omstandigheden en beperkingen BLZ. 459

Als de bestuurder zijn of haar handen van het stuurwiel haalt of de controle over het stuur niet voldoende behoudt, verschijnt onderstaande waarschuwing.

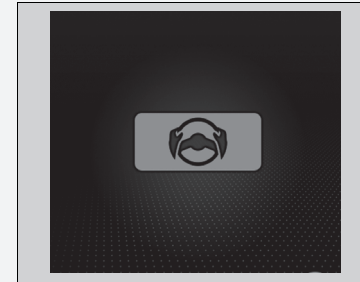

Als de bestuurder het stuurwiel niet vastpakt nadat de bovenstaande waarschuwing herhaaldelijk is verschenen, klinkt er een waarschuwingszoemer en wordt Traffic Jam Assist geannuleerd.

## ■ Traffic Jam Assist annuleren

Druk op de knop LKAS om Traffic Jam Assist te annuleren.

### ■ Traffic Jam Assist kan automatisch worden uitgeschakeld wanneer:

Het systeem onder de volgende omstandigheden automatisch tijdelijk wordt uitgeschakeld.

- Het systeem geen rijstrookmarkeringen detecteert.
- Het stuurwiel scherp wordt gedraaid.
- U het voertuig niet stuurt.
- U door een scherpe bocht rijdt.
- Het rempedaal is ingetrapt.

Zodra deze omstandigheden zijn opgeheven, wordt Traffic Jam Assist automatisch weer ingeschakeld.

### ■ Traffic Jam Assist kan automatisch worden geannuleerd wanneer:

De rijstrookstrepen verdwijnen van het scherm, de zoemer klinkt mogelijk en Traffic Jam Assist wordt geannuleerd onder de volgende omstandigheden:

- De temperatuur van de camera is te hoog.
- De camera achter de achteruitkijkspiegel, of het gebied rondom de camera, inclusief de voorruit, is vuil.

### ►► Traffic Jam Assist kan automatisch worden uitgeschakeld wanneer:

U rijdt sneller dan 72 km/h.

- Wanneer de snelheid van het voertuig 72 km/h bereikt, wordt Traffic Jam Assist uitgeschakeld en wordt LKAS geactiveerd. Zodra de snelheid van het voertuig daalt tot onder 64 km/h, wordt Traffic Jam Assist opnieuw geactiveerd.

U kunt de instelling voor Traffic Jam Assist wijzigen.

Onderbroken pieptoon van Traffic Jam Assist aan en uit wanneer u **Akoestisch signaal als LKAS uitschakelt** selecteert op het audio-/informatiescherm.

- **Aanpassen van de voertuiginstellingen**  
BLZ. 331

## ■ Traffic Jam Assist: Omstandigheden en beperkingen

Het systeem kan onder bijvoorbeeld de volgende omstandigheden rijstrookmarkeringen mogelijk niet detecteren en daardoor het voertuig niet in het midden van de rijstrook houden:

### ■ Omgevingsomstandigheden

- Er is weinig contrast tussen de rijstrookmarkeringen en de rijbaan.
- Rijden bij slecht weer (regen, mist, sneeuw, enz.).
- Bij het rijden op besneeuwde of natte wegen.
- Wanneer de zon laag staat (bijvoorbeeld bij zonsopgang of schemering).
- Schaduwen van aangrenzende objecten (bomen, gebouwen, vangrails, voertuigen enz.) lopen parallel aan witte (of gele) strepen.
- Plotselinge veranderingen tussen licht en donker zoals bij het in- of uitrijden van een tunnel, of de schaduwen van bomen, gebouwen, enz.
- Rijden in de nacht of onder donkere omstandigheden, zoals in een tunnel (door slechte lichtomstandigheden worden rijstrookstrepen of het wegdek mogelijk niet verlicht).
- Wanneer de rijstrookmarkeringen of het wegdek niet zichtbaar zijn, bijvoorbeeld wanneer de afstand tot het voorliggende voertuig extreem kort is of op een kruispunt.
- Er is sprake van een sterke lichtweerkaatsing vanaf het wegdek.

### ■ Staat van het wegdek

- Bij het rijden op een weg met tijdelijke rijstrookmarkeringen.
- Wanneer onduidelijke, meerdere of wisselende rijstrookmarkeringen zichtbaar zijn op het wegdek als gevolg van wegwerkzaamheden of oude rijstrookmarkeringen.

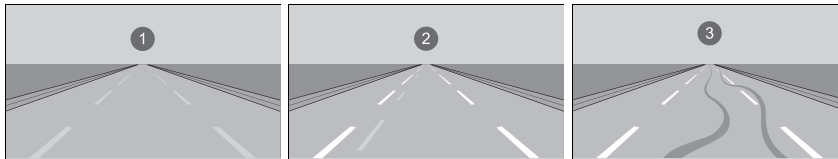

1 Vervaagde markering    2 Dubbele strepen    3 Bandensporen

- Er zijn samenkomende, afsplitsende of elkaar kruisende strepen op het wegdek, bijvoorbeeld bij een kruising of oversteekplaats.
- De rijstrookmarkeringen zijn zeer smal, breed of wisselend.

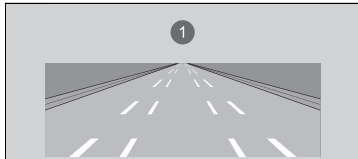

1 Zeer brede of smalle rijstroken

- Een deel van de rijstrookmarkeringen is verborgen door een voorwerp, zoals een voertuig.
- De weg is heuvelachtig of het voertuig nadert de top van een heuvel.
- Uw voertuig wordt flink heen en weer geschud op oneffen wegoppervlakken.

- Wanneer voorwerpen op/langs de weg (stoep, vangrail, pylonen enz.) worden herkend als witte (of gele) strepen.
- Rijden op ruwe of onverharde wegen of op slecht wegdek.
- Tijdens het rijden op wegen met dubbele strepen.
- Bij het rijden op besneeuwde of gladde wegen.
- Het wegdek is slechts deels zichtbaar vanwege sneeuw of plassen op de weg.
- Er bevindt zich een laagje water of er zijn plassen op het wegdek.
- Witte (of gele) strepen worden niet correct herkend als gevolg van wegomstandigheden zoals bochten of heuvels.
- Bij het rijden op ongeplaveide wegen of wegen met sporen.
- Bij een afrit.

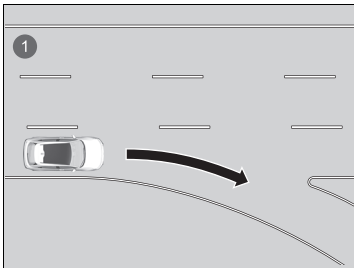

- ① Rijstrook zonder wegmarkering

### ■ Staat van het voertuig

- Als de verlichting zwak is door vuil op de koplampen of als het zicht in het donker slecht is doordat de koplampen niet goed zijn afgesteld.
- De voorkant van de camera is bedekt met vuil, mist, regen, modder, natte sneeuw, afdichtingen, accessoires, stickers, of een laagje op de voorruit.
- Rijden in de nacht of onder donkere omstandigheden (zoals in tunnels) met de koplampen uitgeschakeld.
- Er zitten resten op de voorruit als gevolg van de ruitenwissers.
- Een abnormale band- of wielconditie (onjuiste maat, verschillende maten of constructie, onjuiste bandenspanning enz.).
- Het voertuig kantelt als gevolg van zware bagage in de bagageruimte of op de achterbank.
- De ophanging is aangepast.
- Er zijn sneeuwkettingen gemonteerd.



## Road Departure Mitigation-systeem

Waarschuwt en assisteert u wanneer het systeem vaststelt dat het risico bestaat dat uw voertuig per ongeluk over gedetecteerde rijstrookmarkeringen of de buitenste rand van het wegdek rijdt (tot in de gras- of grindrand) of een naderende tegenligger is gedetecteerd.

### Hoe het systeem werkt

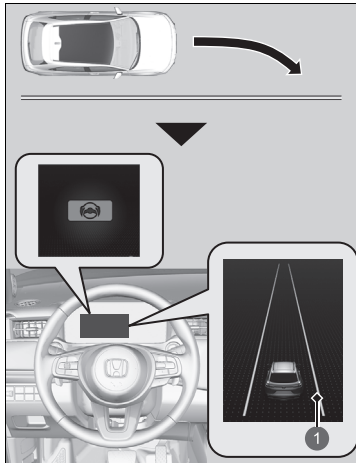

1 Amber lijn

De groothoekcamera die achter de achteruitkijkspiegel is gemonteerd, controleert links en rechts de rijstrookmarkeringen in het wit of geel, de buitenste rand van het wegdek (dat wordt begrensd door gras of gedetecteerde tegenliggers). Het systeem wordt geactiveerd als uw voertuig gedetecteerde rijstrookmarkeringen, de buitenrand van het wegdek (omgeven door gras of grind) of tegenliggers nadert wanneer de richtingaanwijzers niet zijn ingeschakeld.

- ▶ Als het systeem geen rijstrookmarkeringen (in wit of geel) kan detecteren, wordt er geen assistentie geboden om naderende tegenliggers te vermijden.

Naast een visuele waarschuwing assisteert het systeem u bij het sturen en waarschuwt het systeem u met snelle trillingen op het stuurwiel, zodat u binnen de gedetecteerde rijstrook blijft.

📄 **Aanpassen van de voertuiginstellingen**  
BLZ. 331

Als visuele waarschuwing wordt het bericht

📄 **Verlaten rijbaan** weergegeven op de interface voor bestuurdersinformatie.

### 📄 Road Departure Mitigation-systeem

#### Belangrijke veiligheidsherinnering

Niet als alle assistentiesystemen kent het Road Departure Mitigation-systeem beperkingen.

Wanneer u te veel vertrouwt op het Road Departure Mitigation-systeem kan dit botsingen tot gevolg hebben. Het is altijd uw verantwoordelijkheid om het voertuig binnen de rijstrook waarin u rijdt te houden.

Het Road Departure Mitigation-systeem waarschuwt u wanneer het systeem detecteert dat u de buitenste rand van de bestrating (tot in de gras- of grindgrens) of een tegenligger nadert, of naar een andere rijbaan uitwijkt zonder een richtingaanwijzer te gebruiken.

Het Road Departure Mitigation-systeem detecteert mogelijk niet alle rijstrookmarkeringen of alle situaties dat u de rijstrook verlaat.

Het Road Departure Mitigation-systeem detecteert mogelijk niet dat u de buitenrand van de bestrating (begrensd door gras of grind) of een tegenligger nadert.

Afhankelijk van het weer, de snelheid of de toestand van de weg is het Road Departure Mitigation-systeem mogelijk niet in staat om u te assisteren.

Het Road Departure Mitigation-systeem wordt niet geactiveerd gedurende ongeveer 15 seconden nadat het voedingsstelsel is ingeschakeld.

Er is meer informatie beschikbaar over het omgaan met de camera waarmee dit systeem is uitgerust.

📄 **Groothoekcamera voorzijde** BLZ. 478

Het systeem annuleert de assistentiefuncties als u aan het stuur draait om te voorkomen dat u over gedetecteerde rijstrookmarkeringen of de buitenste rand van het wegdek (tot in de gras- of grindrand) of een tegenligger nadert.

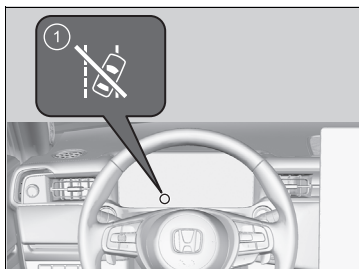

- 1 Controlelampje Stuurhulp Road Departure Mitigation-systeem Auto OFF

Als het systeem meermaals in werking treedt zonder corrigerende actie van de bestuurder, piept het systeem om u te waarschuwen. Daarna gaat het controlelampje stuurhulp Road Departure Mitigation-systeem (waarschuwingssysteem verlaten rijbaan) Auto OFF branden, wordt de Stuurhulp Road Departure Mitigation-systeem tijdelijk gestopt en waarschuwt het systeem u alleen met het waarschuwingssignaal.

Na enkele minuten gaat het controlelampje Stuurhulp Road Departure Mitigation-systeem Auto OFF uit en is het Road Departure Mitigation-systeem volledig hersteld.

#### ⚠ Road Departure Mitigation-systeem

Het Road Departure Mitigation-systeem werkt mogelijk niet goed onder bepaalde omstandigheden:

##### ⚠ Omstandigheden en beperkingen van het Road Departure Mitigation-systeem

BLZ. 467

Het kan gebeuren dat de functies van het Road Departure Mitigation-systeem niet merkbaar zijn als gevolg van uw rijgedrag of de conditie van het wegdek.

U kunt de instellingen voor het Road Departure Mitigation-systeem wijzigen.

Indien LKAS uitgeschakeld is, verschijnt mogelijk het bericht hieronder als het systeem heeft vastgesteld dat de mogelijkheid bestaat dat uw voertuig over gedetecteerde rijstrookmarkeringen of de buitenste rand van het wegdek rijdt (tot in de gras- of grindgrens), of dat er een tegenligger is.

##### ⚠ Aanpassen van de voertuiginstellingen

BLZ. 331

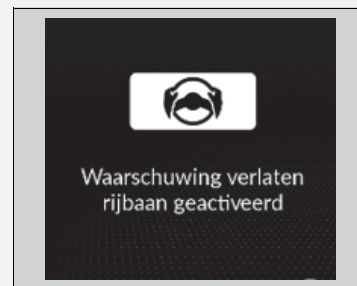

## ■ Hoe het systeem wordt geactiveerd

Het systeem wordt geactiveerd wanneer aan alle volgende voorwaarden wordt voldaan:

- De rijstrookmarkeringen zijn wit (geel).
  - Het voertuig rijdt met een snelheid tussen 72 en 180 km/h.
    - ▶ Wanneer er tegenliggers zijn
      - Het voertuig rijdt met een snelheid tussen 30 en 180 km/h.
- De buitenrand van het wegdek is een gras- of grindrand.
  - Het voertuig rijdt met een snelheid tussen 30 en 180 km/h.
- Het voertuig rijdt op een rechte of licht gebogen weg.
- De richtingaanwijzers staan uit.
- Het systeem stelt vast dat de bestuurder niet actief accelereert, remt of stuurt.

## ☒ Hoe het systeem wordt geactiveerd

Het Road Departure Mitigation-systeem wordt mogelijk automatisch uitgeschakeld en het controlelampje van de veiligheidsondersteuning (amber) en het controlelampje Road Departure Mitigation (amber) gaan branden en blijven branden.

- ☒ **Controlelampje Road Departure Mitigation (amber)** BLZ. 120
- ☒ **Controlelampje veiligheidsondersteuning (amber)** BLZ. 121

De functionaliteit van het Road Departure Mitigation-systeem kan nadelig worden beïnvloed wanneer het voertuig:

- Aan de binnenzijde van een bocht of aan de buitenzijde van een rijstrook rijdt.
- Binnen een smalle rijstrook rijdt.

## ■ Road Departure Mitigation-systeem aan en uit

U kunt het systeem in- en uitschakelen met behulp van de interface voor bestuurdersinformatie.

➤ **Display wijzigen** BLZ. 139

➤ **Veiligheidsondersteuning** BLZ. 152

Het Road Departure Mitigation-systeem wordt ingeschakeld telkens wanneer u het voedingssysteem inschakelt, zelfs wanneer u dit systeem tijdens de laatste rit met uw voertuig hebt uitgeschakeld.

## ⌘ Road Departure Mitigation-systeem aan en uit

De controlelampjes van het systeem van de voertuigstabiliteitsregeling (VSA), de Adaptive Cruise Control (ACC) met Low Speed Follow, het Lane Keeping Assist System (LKAS), de veiligheidsondersteuning, de Road Departure Mitigation en het systeem voor lage bandenspanning/waarschuwingssysteem voor bandenspanning gaan mogelijk amber branden en er wordt een melding op de interface voor bestuurdersinformatie weergegeven wanneer u de voedingsmodus op AAN zet nadat de 12V-accu opnieuw is aangesloten.

Rijd een korte afstand met een snelheid van meer dan 20 km/h. Alle genoemde controlelampjes zouden uit moeten gaan. Als er een niet uit gaat, laat u het voertuig door een dealer controleren.

## ■ Omstandigheden en beperkingen van het Road Departure Mitigation-systeem

Het systeem detecteert rijstrookmarkeringen (in wit of geel), de buitenste rand van het wegdek (tot in de gras- of grindrand) of een tegenligger mogelijk niet goed onder bepaalde omstandigheden. Onderstaand vindt u enkele voorbeelden van deze omstandigheden.

### ■ Omgevingsomstandigheden

- Er is weinig contrast tussen de rijstrookmarkeringen en de rijbaan.
- Rijden bij slecht weer (regen, mist, sneeuw, enz.).
- Bij het rijden op besneeuwde of natte wegen.
- Wanneer de zon laag staat (bijvoorbeeld bij zonsopgang of schemering).
- Schaduwen van aangrenzende objecten (bomen, gebouwen, vangrails, voertuigen enz.) lopen parallel aan witte (of gele) strepen.
- Plotselinge veranderingen tussen licht en donker zoals bij het in- of uitrijden van een tunnel, of de schaduwen van bomen, gebouwen, enz.
- Er is sprake van een sterke lichtweerkaatsing vanaf het wegdek.
- Rijden in de nacht of onder donkere omstandigheden, zoals in een tunnel (door slechte lichtomstandigheden worden rijstrookstrepen, het wegdek of tegenliggers mogelijk niet verlicht).
- De afstand tussen uw voertuig en de voorligger is te klein en de rijstrookstrepen en het wegdek zijn niet zichtbaar.
- De buitenste rand van het wegdek wordt begrensd door andere voorwerpen en materialen dan gras of grind.

### ■ Staat van het wegdek

- Bij het rijden op een weg met tijdelijke rijstrookmarkeringen.
- Wanneer onduidelijke, meerdere of wisselende rijstrookmarkeringen zichtbaar zijn op het wegdek als gevolg van wegwerkzaamheden of oude rijstrookmarkeringen.
- Er zijn samenkomende, afsplitsende of elkaar kruisende strepen op het wegdek, bijvoorbeeld bij een kruising of oversteekplaats.
- De rijstrookmarkeringen zijn zeer smal, breed of wisselend.
- Een deel van de rijstrookmarkeringen is verborgen door een voorwerp, zoals een voertuig.
- De weg is heuvelachtig of het voertuig nadert de top van een heuvel.
- Uw voertuig wordt flink heen en weer geschud op oneffen wegoppervlakken.
- Wanneer voorwerpen op/langs de weg (stoep, vangrail, pylonen enz.) worden herkend als witte (of gele) strepen.
- Rijden op ruwe of onverharde wegen of op slecht wegdek.
- Tijdens het rijden op wegen met dubbele strepen.
- Bij het rijden op besneeuwde of gladde wegen.
- Bij een afrit.
- Het wegdek is slechts deels zichtbaar vanwege sneeuw of plassen op de weg.
- Bij het rijden op ongeplaveide wegen of wegen met sporen.
- Witte (of gele) strepen worden niet correct herkend als gevolg van wegomstandigheden zoals bochten of heuvels.

**■ Staat van het voertuig**

- Als de verlichting zwak is door vuil op de koplampen of als het zicht in het donker slecht is doordat de koplampen niet goed zijn afgesteld.
- De voorkant van de camera is bedekt met vuil, mist, regen, modder, natte sneeuw, afdichtingen, accessoires, stickers, of een laagje op de voorruit.
- Rijden in de nacht of onder donkere omstandigheden (zoals in tunnels) met de koplampen uitgeschakeld.
- Wanneer de bestuurder het rempedaal en het stuurwiel bedient.
- Er zitten resten op de voorruit als gevolg van de ruitenwissers.
- Een abnormale band- of wielconditie (onjuiste maat, verschillende maten of constructie, onjuiste bandenspanning enz.).
- Het voertuig kantelt als gevolg van zware voorwerpen in de bagageruimte of op de achterbank.
- Er zijn sneeuwkettingen gemonteerd.
- De ophanging is aangepast.

**■ Voorbeelden van detectiebeperkingen als gevolg van de toestand van tegemoetkomend verkeer**

- De tegenligger of voorligger bevindt zich aan de zijkant.
- Een tegenligger wijkt plotseling uit naar uw rijstrook.
- Wanneer de tegenligger in de achtergrond opgaat, zodat het systeem de tegenligger niet kan herkennen.
- Op een donkere plaats branden de koplampen van een tegenligger aan één kant of aan geen enkele kant.
- De afstand tussen uw voertuig en de tegenligger is te klein.
- Een deel van de tegenligger is niet zichtbaar vanwege de voorligger.
- Er zijn meerdere rijstroken voor tegemoetkomend verkeer of voorsorteerstroken.
- Het voertuig op de naastgelegen rijstrook is geparkeerd of rijdt met een extreem lage snelheid.

■ **Voorbeelden van andere beperkingen met betrekking tot detectie of werking van het systeem**

- Wanneer de tegenligger een speciale vorm heeft.
- Wanneer de camera de vorm van de tegenligger niet correct kan identificeren.

■ **Met kleine kans op een botsing**

Het Road Departure Mitigation-systeem wordt onder de volgende omstandigheden mogelijk geactiveerd.

- Tijdens het rijden door bochten komt uw voertuig op een punt waar een tegenligger recht vóór u rijdt.



## Verkeersbordenherkenningssysteem

Herinnert u aan informatie van verkeersborden, zoals de snelheidslimiet of het feit dat inhalen verboden is, en waarschuwt u wanneer de snelheidslimiet wordt overschreden.

### Hoe het systeem werkt

Het systeem geeft borden weer die zijn herkend voor uw voertuig met informatie vastgelegd door de camera achter de binnenspiegel, gebaseerd op verkeersborden en gegevens van het navigatiesysteem tijdens het rijden. Het pictogram van het verkeersbord wordt meestal weergegeven voordat het bord wordt gepasseerd en wordt continu weergegeven totdat een ander verkeersbord wordt herkend.

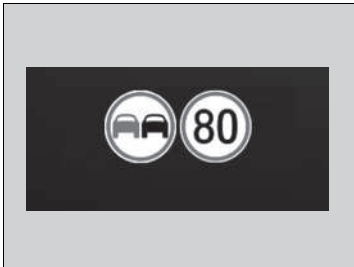

Het verkeersbordpictogram kan veranderen in een ander pictogram of verdwijnen wanneer:

- Het einde van een snelheidslimiet of andere limiet is gedetecteerd.
- Uw voertuig rijdt een weg met een andere snelheidslimiet in of uit.
- U met inschakeling van de richtingaanwijzer afslaat op een kruising.

### Verkeersbordenherkenningssysteem

Om een juiste werking van het systeem te waarborgen, moet u de informatie over de maximumsnelheid in het navigatiesysteem up-to-date te houden. Werk de kaartinformatie van het navigatiesysteem regelmatig bij.

#### ▶ Raadpleeg de handleiding van het navigatiesysteem

Het systeem is ontworpen om borden te detecteren die voldoen aan de normen van de Weense Conventie. Niet alle tekens kunnen worden weergegeven, maar tekens langs de weg mogen niet worden genegeerd. Het systeem werkt niet voor alle verkeersborden in alle landen en ook niet in alle omstandigheden.

Vertrouw niet te veel op het systeem. Rijd altijd met een voor de omstandigheden passende snelheid.

Breng nooit folie of voorwerpen aan tegen de voorruit die het gezichtsveld van de camera kunnen belemmeren en tot een abnormale werking van het systeem kunnen leiden. Krassen, sterren en andere beschadigingen van de voorruit die binnen het gezichtsveld van de camera vallen, kunnen leiden tot een abnormale werking van het systeem. In dat geval raden wij aan de voorruit te vervangen door een originele voorruit van Honda. Ook hele kleine reparaties binnen het gezichtsveld van de camera of een niet-originele voorruit kunnen een abnormale werking van het systeem veroorzaken. Laat de camera na vervanging van de voorruit door een dealer opnieuw kalibreren. Voor een goede werking van het systeem moet de camera goed gekalibreerd zijn.

Als het systeem geen verkeersborden detecteert terwijl u rijdt, wordt  (wit) weergegeven.

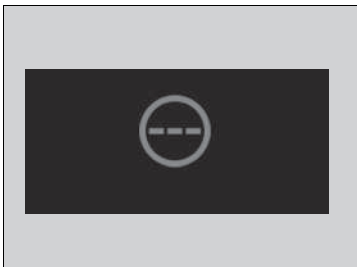

#### ▶▶ Verkeersbordenherkenningssysteem

Het verkeersbordenherkenningssysteem wordt gedurende circa 15 seconden niet geactiveerd nadat het voedingssysteem is ingeschakeld.

U kunt het verkeersbordenherkenningssysteem in- en uitschakelen.

Als **Geen** is geselecteerd, wordt  (grijs) weergegeven.

#### **Aanpassen van de voertuiginstellingen**

BLZ. 331

Om te het risico te verkleinen dat een hoge binnentemperatuur het sensorsysteem van de camera uitschakelt, dient u bij het parkeren te kiezen voor een schaduwrijke plek of de voorzijde van het voertuig uit direct zonlicht te parkeren. Als u een reflecterend zonnescerm gebruikt, zorg er dan voor dat deze de camerabehuizing niet bedekt.

Door de camera af te dekken, kan de temperatuur in de camera toenemen.

Er is meer informatie beschikbaar over het omgaan met de camera waarmee dit systeem is uitgerust.

#### **Groothoekcamera voorzijde** BLZ. 478

## ■ Omstandigheden en beperkingen van het verkeersbordenherkenningssysteem

Het verkeersbordenherkenningssysteem kan het verkeersbord in het volgende geval mogelijk incorrect, traag of niet herkennen.

### ■ Omgevingsomstandigheden

- Wanneer de zon laag staat (bijvoorbeeld bij zonsopgang of schemering).
- Er is sprake van een sterke lichtweerkaatsing vanaf het wegdek.
- Rijden in het donker, in donkere gebieden zoals lange tunnels.
- Rijden bij slecht weer (regen, mist, sneeuw, enz.).
- Plotselinge veranderingen tussen licht en donker zoals bij het in- of uitrijden van een tunnel, of de schaduwen van bomen, gebouwen, enz.
- Er spat water van een voorligger af of er wordt sneeuw weggeblazen.
- Lichtweerkaatsingen aan de binnenzijde van de voorruit.

### ■ Staat van het wegdek

- Uw voertuig wordt flink heen en weer geschud op oneffen wegoppervlakken.

### ■ Staat van het voertuig

- Als de verlichting zwak is door vuil op de koplampen of als het zicht in het donker slecht is doordat de koplampen niet goed zijn afgesteld.
- De voorkant van de camera is bedekt met vuil, mist, regen, modder, natte sneeuw, afdichtingen, accessoires, stickers, of een laagje op de voorruit.
- Er zitten resten op de voorruit als gevolg van de ruitenwissers.
- Een abnormale band- of wielconditie (onjuiste maat, verschillende maten of constructie, onjuiste bandenspanning enz.).
- Het voertuig kantelt als gevolg van zware voorwerpen in de bagageruimte of op de achterbank.
- De ophanging is aangepast.
- Er zijn sneeuwkettingen gemonteerd.
- Rijden in de nacht of onder donkere omstandigheden (zoals in tunnels) met de koplampen uitgeschakeld.

## ▣ Verkeersbordenherkenningssysteem

U kunt de instellingen wijzigingen voor de geluidsmelding die wordt afgespeeld wanneer de gedetecteerde snelheidslimiet verandert.

- ▣ **Aanpassen van de voertuiginstellingen**  
BLZ. 331

Wanneer uw voertuig de gedetecteerde snelheidslimiet overschrijdt, knippert in het display een pictogram met de snelheidslimiet die voor het huidige gebied geldt. De zoemer klinkt wanneer u de gedetecteerde snelheidslimiet blijft overschrijden.

De zoemer klinkt echter niet als uw voertuig afremt.

De nauwkeurigheid van het systeem dat de bestuurder waarschuwt voor de snelheidslimiet is afhankelijk van bepaalde omstandigheden zoals de eenheid die wordt weergegeven op het verkeersbord en de snelheid en rijrichting van het voertuig. In sommige gevallen kan het systeem valse waarschuwingen of andere onnauwkeurige informatie weergeven.

- ▣ **Omstandigheden en beperkingen van het verkeersbordenherkenningssysteem**  
BLZ. 473

De eenheid voor snelheidslimieten (km/h of mph) varieert van land tot land. Het verkeersbordenherkenningssysteem werkt mogelijk niet correct als u een land binnenrijdt waarvan de eenheid verschilt van de eenheid van het land dat u verlaat.

- ▣ **Eenheden snelheid/afstand** BLZ. 153
- ▣ **Aanpassen van de voertuiginstellingen**  
BLZ. 331

### ■ De positie of de staat van het verkeersbord

- Het bord bevindt zich op een plaats die het moeilijk maakt om het bord te detecteren.
- Het bord staat op grote afstand vanaf uw voertuig.
- Het bord bevindt zich op een plaats die de koplampen moeilijk kunnen bereiken.
- Het verkeersbord staat op een hoek of in een bocht van de weg.
- Het bord is vervaagd of verbogen.
- Het bord is gedraaid of beschadigd.
- Het bord is bedekt met modder, sneeuw of ijs.
- Een deel van het bord bevindt zich achter een boom of in de schaduw van een voertuig of ander object.
- Licht (zoals straatverlichting) wordt gereflecteerd op het oppervlak van het bord, of het bord bevindt zich in de schaduw.
- Het bord is te helder of te donker (elektronische borden).
- Kleine borden (extra borden, etc.).

### ■ Andere omstandigheden

- Wanneer u rijdt met een hoge snelheid.

### » Omstandigheden en beperkingen van het verkeersbordenherkenningssysteem

In de volgende gevallen verschijnt  (amber) op de meter. Als dit bericht niet verdwijnt, laat u het voertuig door een dealer controleren.

- Er is een probleem met het verkeersbordenherkenningssysteem.
- Onmiddellijk na inschakeling van het voedingssysteem (ook wanneer dit op afstand wordt gestart).
- Kaartgegevens van het navigatiesysteem worden bijgewerkt.

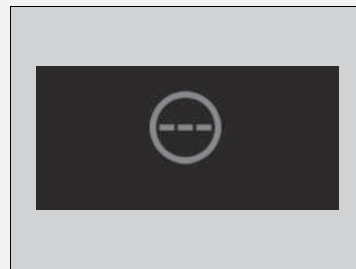

Het verkeersbordenherkenningssysteem werkt mogelijk niet altijd correct – zoals bijvoorbeeld weergave van verkeersborden die niet overeenkomen met de huidige regels voor deze weg of die in het geheel niet bestaan – in de volgende gevallen:

- ▶ Een snelheidslimiet-pictogram kan bij een hogere of lagere snelheid worden weergegeven dan de huidige snelheidslimiet.
- Er is een extra bord met aanvullende informatie, zoals weer, tijd, voertuigtype, enz.
- Cijfers op het verkeersbord zijn moeilijk te lezen (elektronisch verkeersbord, cijfers op het verkeersbord zijn wazig enz.).
- Het bord staat in de buurt van de rijstrook waarop u rijdt, maar is niet voor deze rijstrook bedoeld, zoals een verkeersbord met een snelheidslimiet dat zich op de grens tussen de parallelweg en hoofdweg bevindt.
- Er zijn dingen die qua kleur of vorm lijken op herkende objecten (vergelijkbaar bord, elektronisch verkeersbord, waarschuwingsbord, structuur, etc.).

■ **Situaties waarin voor het desbetreffende gebied geen correcte informatie over de snelheidslimietborden kan worden verstrekt**

In de volgende situaties kan het display afwijken van de voorschriften van de weg waarop u rijdt en/of is het display niet up-to-date:

- Er is een nieuwe weg aangelegd.
- De snelheidslimiet is gewijzigd.
- De informatie over de snelheidslimiet die is opgeslagen in de navigatiedatabase is verouderd of onjuist.
- Als het voertuig rijdt in gebieden waar de informatie niet kan worden gebruikt, of in steegjes zonder borden.
- Het traject van voertuig dat de sensor heeft gedetecteerd en het werkelijke traject komen niet overeen.
- Er zijn aangrenzende wegen met snelheidslimieten die afwijken van de weg waarop u rijdt.
- Het verkeersbord is een bord met een tijdelijke snelheidslimiet zonder standaard kenmerken (zoals ontwerp, enz.)
- Bij het rijden op een plaats met slechte GPS-ontvangst, zoals in tunnels of dichtbij wolkenkrabbers.
- Het voertuig stopt en start herhaaldelijk op een lage snelheid.
- Als het voertuig rijdt op een andere route dan de begeleiding van navigatie.
- Er zijn continu steile hellingen of bochten.
- Er is een variabele snelheidslimiet.

### ■ Borden die op de meter worden weergegeven

Er kunnen twee verkeersborden gelijktijdig naast elkaar worden weergegeven wanneer ze gedetecteerd worden.

Het snelheidslimiet-pictogram wordt weergegeven op de rechterhelft van het scherm. Het inhaalverbod-pictogram verschijnt aan de linkerkant. Een eventueel extra pictogram dat de snelheidslimiet op basis van het weer (sneeuw, e.d.) of specifieke periode aangeeft, wordt aan de linkerszijde weergegeven.

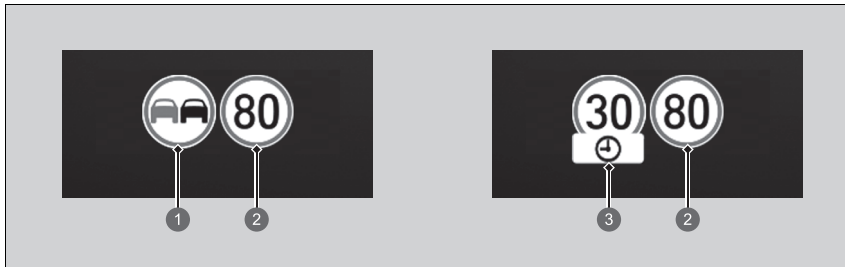

- ① Pictogram Inhaalverbod
- ② Pictogram Snelheidslimiet
- ③ Extra snelheidslimiet-pictogram op basis van omstandigheden

## Groothoekcamera voorzijde

De camera, die wordt gebruikt in systemen als het Lane Keeping Assist System (LKAS), het Road Departure Mitigation-systeem, de Adaptive Cruise Control (ACC) met Low Speed Follow, het verkeersbordenherkenningssysteem, het botsingsbeperkingsysteem (CMBS) en Traffic Jam Assist, is speciaal ontworpen voor de detectie van objecten die de functies van de desbetreffende systemen activeren.

### ■ Cameralocatie en gebruikstips

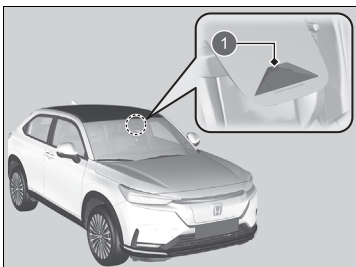

1 Groothoekcamera voorzijde

Deze camera bevindt zich achter de achteruitkijkspiegel.

Om het risico te verkleinen dat een hoge binnentemperatuur het sensorsysteem van de camera uitschakelt, dient u bij het parkeren te kiezen voor een schaduwrijke plek of de voorzijde van het voertuig uit direct zonlicht te parkeren. Als u een reflecterend zonnescerm gebruikt, zorg er dan voor dat deze de camerabehuizing niet bedekt. Door de camera af te dekken, kan de temperatuur in de camera toenemen.

### ▣ Groothoekcamera voorzijde

Breng nooit folie of voorwerpen aan tegen de voorruit, op de motorkap of de voorgrille die het gezichtsveld van de camera kunnen belemmeren en tot een abnormale werking van het systeem kunnen leiden.

Krassen, sterren en andere beschadigingen van de voorruit die binnen het gezichtsveld van de camera vallen, kunnen leiden tot een abnormale werking van het systeem. In dat geval raden wij aan de voorruit te vervangen door een originele voorruit van Honda. Ook hele kleine reparaties binnen het gezichtsveld van de camera of een niet-originele voorruit kunnen een abnormale werking van het systeem veroorzaken.

Laat de camera na vervanging van de voorruit door een dealer opnieuw kalibreren. Voor een goede werking van het systeem moet de camera goed gekalibreerd zijn.

Plaats geen voorwerpen boven op het instrumentenpaneel. Ze kunnen weerkaatsen in de voorruit en het systeem belemmeren bij het detecteren van rijstrookmarkeringen.



## » Groothoekcamera voorzijde

Als het bericht  **Bepaalde**

**bestuurdersassistentiesystemen werken niet:**

**Cameratemperatuur te hoog** wordt weergegeven:

- Gebruik het klimaatregelsysteem om het interieur te koelen en gebruik zo nodig ook de ontwasemingsmodus met de luchtstroom naar de camera gericht.
- Rijd met het voertuig om de temperatuur van de voorruit te verlagen, waardoor het gebied rond de camera ook afkoelt.

Als het bericht  **Sommige**

**bestuurdersassistentiesystemen werken niet: Slecht**

**zicht of reinig de voorruit.** wordt weergegeven:

- Parkeer het voertuig op een veilige plek en controleer of de voorruit schoon is.

Reinig de voorruit als deze vuil is. Als het bericht na enige tijd met het voertuig te hebben gereden, niet verdwijnt, laat u uw voertuig dan door een dealer controleren.

## Remsysteem

### ■ Parkeerrem

Gebruik de elektronische parkeerrem om te voorkomen dat het voertuig kan weggrollen als het is geparkeerd. Wanneer de parkeerrem is ingeschakeld, kunt u deze handmatig of automatisch vrijzetten.

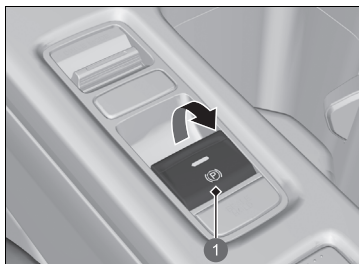

1 Schakelaar van de elektronische parkeerrem

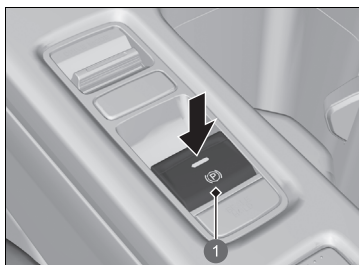

1 Schakelaar van de elektronische parkeerrem

### ■ Inschakelen

De elektronische parkeerrem kan op elk moment worden ingeschakeld als het voertuig over de 12V-accu beschikt, ongeacht de stand van het voedingsysteem.

Trek de schakelaar van de elektronische parkeerrem voorzichtig omhoog.

- ▶ Het lampje in de schakelaar gaat branden.
- ▶ Het controlelampje parkeerrem en remsysteem (rood) gaat branden.

### ■ Uitschakelen

De voedingsmodus moet in de stand AAN staan om de elektronische parkeerrem uit te schakelen.

1. Trap het rempedaal in.
2. Druk op de schakelaar van de elektronische parkeerrem.
  - ▶ Het controlelampje in de schakelaar gaat uit.
  - ▶ Het controlelampje parkeerrem en remsysteem (rood) gaat uit.

Door de parkeerrem handmatig uit te schakelen met de schakelaar zorgt u ervoor dat uw voertuig langzaam en soepel start wanneer het bergafwaarts staat op steile hellingen.

### ⌘ Remsysteem

Als u het rempedaal intrapt, hoort u mogelijk een wervelend geluid uit het compartiment van het voedingsysteem. Dit komt doordat het remsysteem in werking is en is normaal.

### ⌘ Parkeerrem

Mogelijk hoort u geluid door de werking van de motor van de elektronische parkeerrem in het gebied rondom de achterwielen wanneer u de elektronische parkeerrem in- of uitschakelt. Dit is normaal.

Het rempedaal kan iets bewegen door de werking van het systeem van de elektronische parkeerrem wanneer u de elektronische parkeerrem in- of uitschakelt. Dit is normaal.

U kunt de elektronische parkeerrem niet in- of uitschakelen wanneer de 12V-accu leeg is.

❗ **Als de 12V-accu leeg is** BLZ. 644

**Als u de schakelaar van de elektronische parkeerrem tijdens het rijden aantrekt en deze aangetrokken houdt, worden op alle vier de wielen de remmen toegepast door het elektrische servoremsysteem totdat het voertuig tot stilstand is gekomen. Dan pas wordt de elektronische parkeerrem ingeschakeld en moet de schakelaar worden losgelaten.**

## ■ Werking van de functie automatische parkeerrem

Als de functie automatische parkeerrem is geactiveerd:

- De parkeerrem wordt automatisch ingeschakeld wanneer u de voedingsmodus in de stand VOERTUIG UIT zet.
- Om te bevestigen dat de parkeerrem is ingeschakeld, controleert u of het controlelampje parkeerrem en remsysteem (rood) brandt.

➤ **Activeren en deactiveren van de functie automatische parkeerrem** BLZ. 482

## ■ Automatisch uitschakelen

De elektronische parkeerrem wordt uitgeschakeld wanneer het gaspedaal wordt ingetrapt.

Trap het gaspedaal in om de elektronische parkeerrem uit te schakelen wanneer u het voertuig start wanneer het bergopwaarts of in een file staat.

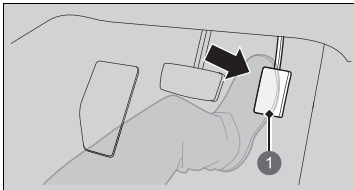

1 Gaspedaal

U kunt de elektronische parkeerrem automatisch uitschakelen wanneer:

- De bestuurder zijn/haar veiligheidsgordel draagt.
- Het voedingssysteem is ingeschakeld.
- De transmissie niet in de stand **P** of **N** staat.

Trap het gaspedaal voorzichtig in.

Op een helling moet het gaspedaal mogelijk verder worden ingetrapt om het systeem te activeren.

- Het controlelampje parkeerrem en remsysteem (rood) gaat uit.

## ⊠ Parkeerrem

In de volgende situaties wordt de elektronische parkeerrem automatisch bediend.

- Wanneer het voertuig langer dan 10 minuten stilstaat terwijl de Adaptive Cruise Control (ACC) met Low Speed Follow is geactiveerd.
- Wanneer de veiligheidsgordel van de bestuurder wordt losgemaakt terwijl het voertuig automatisch tot stilstand wordt gebracht door ACC met Low Speed Follow.
- Wanneer het voedingssysteem wordt uitgeschakeld terwijl ACC met Low Speed Follow is geactiveerd.
- Wanneer het voertuig stopt met de Automatic Brake Hold ingeschakeld gedurende meer dan 10 minuten.
- Wanneer de veiligheidsgordel van de bestuurder wordt losgemaakt terwijl het voertuig tot stilstand wordt gebracht en het Brake Hold-systeem wordt ingeschakeld.
- Wanneer het voedingssysteem wordt uitgeschakeld terwijl Brake Hold is ingeschakeld.
- Wanneer er een probleem is met het Brake Hold-systeem wanneer Brake Hold wordt ingeschakeld.

Als de elektronische parkeerrem niet automatisch kan worden uitgeschakeld, schakelt u deze handmatig uit.

Wanneer het voertuig bergopwaarts rijdt, moet het gaspedaal mogelijk verder worden ingetrapt om de elektronische parkeerrem automatisch uit te schakelen.

De elektronische parkeerrem kan niet automatisch worden uitgeschakeld wanneer het volgende controlelampje brandt:

- Controlelampje transmissiesysteem

### ■ Activeren en deactiveren van de functie automatische parkeerrem

Voer, met de voedingsmodus in de stand AAN, de volgende stappen uit om de functie automatische parkeerrem in of uit te schakelen.

1. Zet de schakelselectie in de stand **[P]**.
2. Trek zonder druk op het rempedaal uit te oefenen de schakelaar van de elektronische parkeerrem omhoog.
  - Controleer of het controlelampje van de parkeerrem en het remsysteem (rood) is gaan branden.
3. Trek de schakelaar van de parkeerrem omhoog en houd deze op zijn plaats. Als u een piepgeluid hoort, laat u de schakelaar los en trekt u deze binnen drie seconden opnieuw omhoog en houdt u de schakelaar omhoog getrokken.
4. Als u een geluid hoort dat aangeeft dat de procedure is afgerond, laat u de schakelaar los.
  - Twee piepgeluiden geven aan dat de functie is geactiveerd.
  - Eén piepgeluid geeft aan dat de functie is gedeactiveerd.
  - Als u klaar bent met het inschakelen van de functie, blijft de parkeerrem ingeschakeld wanneer u het voedingsstelsel uitschakelt.
  - Om te bevestigen dat de parkeerrem is ingeschakeld, controleert u of het controlelampje parkeerrem en remsysteem (rood) brandt.

Als u de functie tijdelijk moet uitschakelen om uw auto te laten slepen, kunt u de hieronder toegelichte procedure gebruiken.

1. Trap het rempedaal in en breng het voertuig tot stilstand.
2. Zet de voedingsmodus in de stand VOERTUIG UIT en druk daarna binnen twee seconden op de schakelaar van de elektronische parkeerrem.
  - Instellingen voor activeren en deactiveren van de functie worden niet beïnvloed.
  - Voordat u de functie tijdelijk uitschakelt, moet u eerst Automatic Brake Hold uitschakelen.
  - Om te bevestigen dat de parkeerrem is ingeschakeld, controleert u of het controlelampje parkeerrem en remsysteem (rood) brandt.

### ▣ Parkeerrem

De elektronische parkeerrem kan mogelijk niet automatisch worden uitgeschakeld wanneer de volgende controlelampjes branden:

- Controlelampje parkeerrem en remsysteem (amber)
- Controlelampje VSA-systeem
- Controlelampje **ABS**
- Waarschuwingslampje aanvullend veiligheidssysteem

### ▣ Activeren en deactiveren van de functie automatische parkeerrem

In koude klimaten kan de parkeerrem in ingeschakelde stand vastvriezen.

Wanneer u het voertuig parkeert, plaatst u wiggen tegen de wielen en zorgt u dat de functie automatische parkeerrem is uitgeschakeld.

Als uw voertuig door een wasstraat wordt getrokken of als uw voertuig wordt geslept, schakelt u de functie automatische parkeerrem uit en laat u de parkeerrem uitgeschakeld.

## ■ Voetrem

Uw voertuig is uitgerust met schijfremmen op alle vier de wielen. Het remondersteuningssysteem vergroot de remkracht wanneer u het rempedaal in een noodsituatie hard intrapt. Het antiblokkeersysteem (ABS) helpt u de controle over het voertuig te behouden wanneer zeer hard geremd wordt.

➤ **Remondersteuningssysteem** BLZ. 488

➤ **Antiblokkeersysteem (ABS)** BLZ. 487

## ☞ Voetrem

Controleer de remmen nadat u door diep water bent gereden of indien er veel water op het wegdek staat. Droog de remmen indien nodig door het rempedaal enkele malen licht in te trappen.

Hoort u tijdens het remmen een continu metaalachtig wrijvingsgeluid, dan moeten de remblokken worden vervangen. Laat het voertuig door een dealer controleren.

Uitoefening van constante druk op de remmen tijdens het afdalen op een lange helling kan ertoe leiden dat de remmen warm worden, wat resulteert in verlies van remvermogen. Laat bij het afdalen op een helling daarom het gaspedaal los en vertraag het voertuig met regeneratief remmen. Stel de mate van vertraging af met de flipper voor vertraging. Wanneer de hoogspanningsaccu volledig is opgeladen, is regeneratief remmen wellicht niet mogelijk.

➤ **POWER/CHARGE-meter** BLZ. 137

➤ **Meter laadniveau hoogspanningsaccu**  
BLZ. 137

➤ **Flipper voor vertraging** BLZ. 388

Laat uw voet tijdens het rijden niet op het rempedaal rusten, aangezien de remmen hierdoor licht bediend worden en deze na verloop van tijd hun effectiviteit verliezen; tevens wordt de levensduur van de remblokken hierdoor verkort. Bovendien worden verkeersdeelnemers achter u door de oplichtende remlichten in verwarring gebracht.

## ■ Automatic Brake Hold

Dit systeem houdt de rem ingeschakeld nadat de voet van het rempedaal is gehaald, totdat het gaspedaal wordt ingetrapt. U kunt dit systeem gebruiken wanneer het voertuig tijdelijk stilstaat, bijvoorbeeld voor een stoplicht en in druk verkeer.

### ■ Inschakelen van het systeem

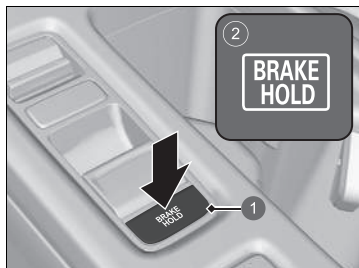

- 1 Knop Automatic Brake Hold
- 2 Gaat branden

Gesp uw veiligheidsgordel goed vast en start vervolgens het voedingssysteem. Druk op de knop Automatic Brake Hold.

- Het controlelampje van de Automatic Brake Hold gaat branden. Het systeem is ingeschakeld.

Telkens wanneer de veiligheidsgordel van de bestuurder wordt vastgeklikt en het voedingssysteem wordt gestart, staat het systeem in de eerder gekozen AAN of UIT.

## » Automatic Brake Hold

### ⚠ WAARSCHUWING

Wanneer Automatic Brake Hold is geactiveerd op steile hellingen of gladde wegen, kan het voertuig mogelijk toch bewegen wanneer u uw voet van het rempedaal haalt.

Als een voertuig onverwacht beweegt, kan dit leiden tot een ongeval met ernstig of zelfs dodelijk letsel.

Vertrouw nooit op de Automatic Brake Hold om het voertuig op zijn plek te houden wanneer u stilstaat op een steile helling of op een gladde weg.

### ⚠ WAARSCHUWING

Wanneer u de Automatic Brake Hold gebruikt om het voertuig te parkeren, kan het voertuig onverwacht bewegen.

Als een voertuig onverwacht beweegt, kan dit leiden tot een ongeval met ernstig of zelfs dodelijk letsel.

Verlaat het voertuig nooit wanneer de remmen tijdelijk ingeschakeld blijven met Automatic Brake Hold. Parkeer het voertuig altijd met de transmissie in de stand **P** en de parkeerrem ingeschakeld.

### ■ Het systeem activeren

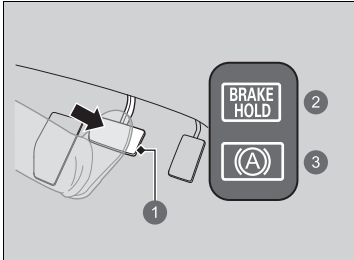

- ① Rempedaal
- ② Aan
- ③ Gaat branden

### ■ Het systeem annuleren

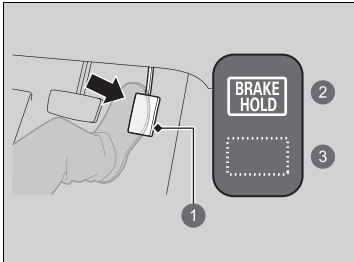

- ① Gaspedaal
- ② Aan
- ③ Gaat uit

Trap het rempedaal in om volledig tot stilstand te komen. De transmissie mag niet in de stand **P** of **R** staan.

- Het controlelampje van de Automatic Brake Hold gaat branden. De remmen blijven gedurende maximaal 10 minuten ingeschakeld.
- Laat het rempedaal los nadat het controlelampje van de Automatic Brake Hold gaat branden.

Trap het gaspedaal in terwijl de transmissie in een andere stand staat dan **P** of **N**. Het systeem wordt geannuleerd en het voertuig begint te rijden.

- Het controlelampje van de Automatic Brake Hold gaat uit. Het systeem blijft ingeschakeld.

#### ►► Automatic Brake Hold

## ⚠ WAARSCHUWING

Houd bij gebruik van Automatic Brake Hold uw voet op het rempedaal totdat het controlelampje van Automatic Brake Hold gaat branden.

Als het voertuig onverwacht beweegt, kan dit leiden tot een ongeval met ernstig of zelfs dodelijk letsel.

Laat het rempedaal los nadat het controlelampje van Automatic Brake Hold gaat branden.

Terwijl het systeem is geactiveerd, kunt u het voedingssysteem uitschakelen of het voertuig op dezelfde manier als gewoonlijk parkeren.

► Bij stilstand BLZ. 490

Mogelijk hoort u geluid wanneer het voertuig beweegt terwijl de Automatic Brake Hold in werking is.

■ **Het systeem wordt automatisch geannuleerd wanneer:**

- U de elektronische parkeerrem inschakelt.
- U het rempedaal intrapt en de transmissie in de stand **P** of **R** zet.

■ **Het systeem wordt automatisch uitgeschakeld en de parkeerrem wordt ingeschakeld wanneer:**

- De remmen langer dan 10 minuten zijn ingeschakeld.
- De veiligheidsgordel van de bestuurder is losgegespt.
- Het voedingssysteem is uitgeschakeld.
- Er een probleem is met de Automatic Brake Hold.

■ **De Automatic Brake Hold uitschakelen**

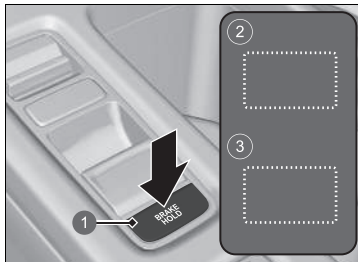

- 1 Knop Automatic Brake Hold
- 2 Gaat uit
- 3 Gaat uit

Alleen het controlelampje van Automatic Brake Hold gaat branden:

- Druk op de knop Automatic Brake Hold.
  - Het controlelampje van de Automatic Brake Hold gaat uit.

Als het controlelampje van de Automatic Brake Hold tegelijkertijd gaat branden:

- Druk op de knop van de Automatic Brake Hold met het rempedaal ingetrapt.
  - Het controlelampje van het Automatic Brake Hold-systeem en het controlelampje van de Automatic Brake Hold gaan uit.

⌘ De Automatic Brake Hold uitschakelen

Zorg ervoor dat de Automatic Brake Hold wordt uitgeschakeld alvorens een automatische autowasstraat te gebruiken.

Als u het voedingssysteem uitschakelt of de veiligheidsgordel van de bestuurder losmaakt terwijl de Automatic Brake Hold is ingeschakeld, wordt de Automatic Brake Hold automatisch uitgeschakeld. Wanneer de veiligheidsgordel van de bestuurder is vastgeklit en het voedingssysteem weer wordt ingeschakeld, wordt de Automatic Brake Hold ingeschakeld zonder dat de knop voor de Automatic Brake Hold hoeft te worden ingedrukt.



## Antiblokkeersysteem (ABS)

### ■ ABS

Helpt te voorkomen dat de wielen blokkeren en helpt u de controle over de besturing te behouden door de remmen - veel sneller dan u dat kunt - pompend te bedienen.

Het elektronisch remkrachtverdeelsysteem (EBD-systeem), dat deel uitmaakt van het ABS, brengt de remkrachtverdeling tussen voor- en achterwielen in evenwicht afhankelijk van de beladingstoestand van het voertuig.

U dient het rempedaal nooit pompend te bedienen. Laat het ABS dit voor u doen door het rempedaal altijd stevig en gelijkmatig in te trappen. Men noemt dit soms "stamp en stuur".

### ■ Werking van ABS

Het rempedaal kan licht pulseren wanneer het ABS in werking is. Trap het rempedaal in en houd het pedaal stevig ingetrapt. Op droog wegdek moet u het rempedaal zeer stevig intrappen voordat het ABS wordt geactiveerd. Het is echter mogelijk dat het ABS onmiddellijk geactiveerd wordt indien u probeert op sneeuw of ijs te stoppen.

Het ABS-systeem kan worden geactiveerd wanneer u het rempedaal intrapt tijdens het rijden op:

- Natte of besneeuwde wegen.
- Verharde wegen met stenen.
- Wegen met oneffenheden in het wegdek, zoals gaten, scheuren, putdeksels enz.

Wanneer de voertuigsnelheid tot minder dan 10 km/h daalt, stopt het ABS.

### ⌘ Antiblokkeersysteem (ABS)

#### ATTENTIE

Het is mogelijk dat het ABS niet correct functioneert als u onjuiste bandentypen of -maten gebruikt.

Als het **ABS**-controlelampje tijdens het rijden gaat branden, is het mogelijk dat er een probleem in het systeem is. Hoewel het normale remvermogen niet zal worden beïnvloed, is het mogelijk dat het ABS niet werkt. Laat uw voertuig onmiddellijk door een dealer controleren.

Het ABS is niet ontworpen om het voertuig sneller of binnen een kortere afstand tot stilstand te brengen: het doel van het ABS is het beperken van blokkering van de remmen, waardoor het voertuig kan gaan slippen en de bestuurder de controle over het stuur kan verliezen.

In de volgende gevallen is het mogelijk dat uw voertuig een langere remweg nodig heeft dan een voertuig zonder ABS:

- U rijdt op slecht of oneffen wegdek, zoals grind of sneeuw.
- De banden zijn voorzien van sneeuwkettingen.

Het volgende kan voorkomen bij het ABS-systeem:

- Geluiden afkomstig uit het motorcompartiment wanneer de remmen worden ingeschakeld, of wanneer systeemcontroles worden uitgevoerd nadat het voedingsysteem is gestart en terwijl het voertuig versnelt.
- Trilling van het rempedaal en/of de carrosserie wanneer het ABS-systeem wordt geactiveerd.

Deze trillingen en geluiden zijn normaal bij ABS-systemen en zijn geen reden tot zorg.

## Remondersteuningsysteem

---

Is ontworpen om de bestuurder te helpen door meer remvermogen te genereren wanneer het rempedaal hard wordt ingetrapt tijdens een noodstop.

### ■ Werking van remondersteuningsysteem

Trap het rempedaal stevig in voor krachtiger remmen.

Wanneer remassistentie in werking is, kan het pedaal enigszins wiebelen en kan een werkingsgeluid hoorbaar zijn. Dit is normaal. Houd het rempedaal stevig ingetrapt.

## Noodstopsignaal

Wordt ingeschakeld wanneer u hard remt bij een snelheid van ten minste 50 km/h, om achteropkomende bestuurders via snel knipperende alarmknipperlichten te waarschuwen voor onverwachts remmen. Dit kan helpen om achteropkomende bestuurders erop te attenderen dat ze de juiste maatregelen moeten nemen om een botsing met uw voertuig te vermijden.

### ■ Wanneer het systeem wordt ingeschakeld:

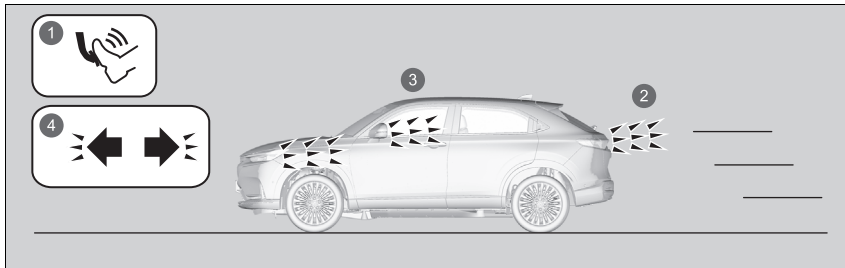

- 1 Hard remmen
- 2 De remlichten gaan branden
- 3 Alarmknipperlichten gaan knipperen
- 4 Controlelampje alarmknipperlichten gaat knipperen

De alarmknipperlichten gaan uit wanneer:

- U het rempedaal loslaat.
- Het ABS wordt uitgeschakeld.
- De vertraging van uw voertuig normale proporties aanneemt.
- U de alarmknipperlichtknop indrukt.

### ▣ Noodstopsignaal

Het noodstopsignaal is geen systeem dat een botsing van achteren door te hard remmen kan voorkomen. Het schakelt de alarmknipperlichten in wanneer u hard remt. Hard remmen is altijd af te raden tenzij het absoluut noodzakelijk is.

Het noodstopsignaal werkt niet wanneer de alarmknipperlichtknop is ingedrukt.

Als het ABS tijdens het remmen even niet werkt, wordt het noodstopsignaal mogelijk helemaal niet geactiveerd.

## Bij stilstand

1. Trap het rempedaal stevig in en kom volledig tot stilstand.
2. Trek terwijl het rempedaal is ingetrapt de schakelaar van de elektronische parkeerrem langzaam omhoog, maar niet helemaal.
3. Zet de transmissie in stand **P**.
  - ▶ Laat het rempedaal niet los totdat u hebt gezien dat **P** wordt weergegeven in de schakelstandindicator.
4. Schakel het voedingssysteem uit.
  - ▶ Het controlelampje parkeerrem en remsysteem (rood) gaat uit na ongeveer 30 seconden.

Trek de elektronische parkeerrem altijd aan, vooral wanneer u op een helling hebt geparkeerd.

### » Uw voertuig parkeren

#### **WAARSCHUWING**

Het voertuig kan weggrollen als het onbeheerd wordt achtergelaten zonder te bevestigen dat de parkeerstand is ingeschakeld.

Een voertuig dat onverwacht weggrolt, kan een ongeval met ernstig of zelfs dodelijk letsel veroorzaken.

Houd altijd uw voet op het rempedaal totdat u hebt gezien dat **P** wordt weergegeven in de schakelstandindicator.

### » Bij stilstand

#### **ATTENTIE**

Het volgende kan schade toebrengen aan de aandrijflijn:

- Gelijktijdig het gaspedaal en het rempedaal intrappen.
- Naar **P** schakelen voordat het voertuig volledig tot stilstand is gekomen.

Als u bergopwaarts staat, houd het voertuig dan niet op zijn plaats door het gaspedaal in te trappen.

Als u dit toch doet, kan het voedingssysteem oververhit en defect raken.

Bij extreem lage temperaturen kan de elektronische parkeerrem vastvriezen als deze wordt aangetrokken. Trek als dergelijke temperaturen worden verwacht de elektronische parkeerrem dan niet aan. Als u toch op een helling parkeert, draai de voorwielen dan zo dat zij de stoeprand raken als het voertuig naar beneden rolt of blokkeer de wielen om te voorkomen dat het voertuig weggrolt. Als u geen voorzorgsmaatregelen neemt, kan het voertuig onverwacht gaan rollen, wat tot een ongeval kan leiden.

## Parkeersensorsysteem

De hoek- en middensensoren en sensoren aan de zijkant\* controleren op obstakels rond uw voertuig en de zoemer, de interface voor bestuurdersinformatie en het audio-/informatiescherm informeren u over de geschatte afstand tussen uw voertuig en het obstakel.

### ■ De sensorlocatie en -bereik

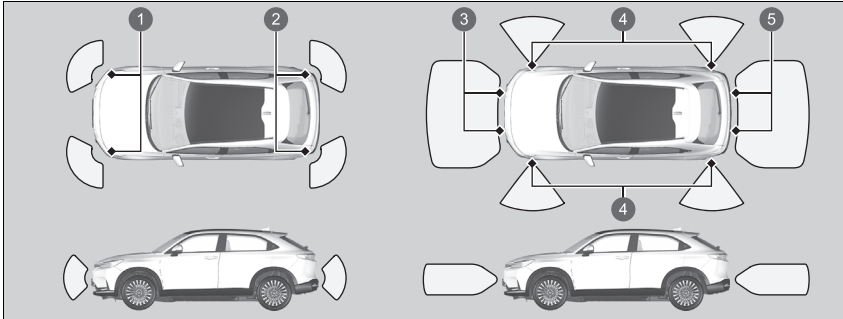

- ❶ Hoeksensoren voor
- ❷ Hoeksensoren achter
- ❸ Middensensoren voor
- ❹ Sensoren aan de zijkant\*
- ❺ Middensensoren achter

\* Niet beschikbaar op alle modellen

### ▣ Parkeersensorsysteem

Zelfs wanneer het systeem aan is, dient u voor het parkeren altijd te controleren of er geen obstakel bij uw voertuig is.

Het is mogelijk dat het systeem niet correct werkt als:

- De sensoren bedekt zijn met sneeuw, ijs, modder of vuil.
- Het voertuig in warm of koud weer gereden heeft.
- Er iets in de buurt is dat ultrasone golven of hoogfrequente geluiden uitzendt.
- Rijden bij slecht weer (regen, mist, sneeuw, enz.).

Het systeem kan de volgende obstakels mogelijk niet detecteren:

- Dunne of lage objecten.
- Geluidsabsorberende materialen, zoals sneeuw, katoen of spons.
- Objecten direct onder de bumper.

Het systeem kan in de volgende situaties onterecht obstakels detecteren:

- Het voertuig bevindt zich op een ongelijk wegdek, zoals gras, bobbels of een heuvel.
- Wanneer het voertuig zich in de buurt bevindt van andere voertuigen met radarsensoren of andere voorwerpen die ultrasone golven uitzenden.
- Er is spatwater in de buurt van de sensoren als gevolg van zware regen, enz.

Bevestig geen accessoires aan of bij de sensoren.

► Als u accessoires (zoals een fietsenrek) op of rond de achtersensoren plaatst, kan het systeem worden geactiveerd als het deze accessoires als een obstakel detecteert. Schakel in dat geval de achterste sensor uit.

#### ▣ Alle sensoren achter uitschakelen

BLZ. 497

## ■ Parkeersensorsysteem aan en uit

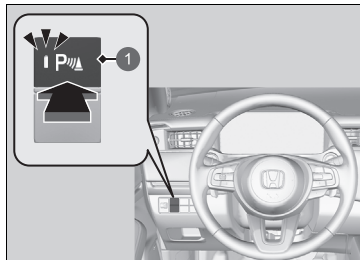

- ① Knop van het parkeersensorsysteem

De hoek- en middensensoren voor beginnen een obstakel te detecteren als de transmissie in een andere stand dan **P** of **R** staat en de voertuigsnelheid minder dan 8 km/h is.

### Modellen met multi-view camera

Wanneer de Honda Parking Pilot is ingeschakeld, wordt het parkeersensorsysteem ingeschakeld en gaan alle sensoren controleren op obstakels wanneer de voertuigsnelheid minder dan 8 km/h is.

## ►► Parkeersensorsysteem

Wanneer u de voedingsmodus in de stand AAN zet, staat het systeem in de eerder geselecteerde conditie.

### Modellen met multi-view camera

Wanneer het voertuig met een snelheid van 8 km/h of lager vooruit rijdt, detecteert het systeem eventuele obstakels die zich voor het voertuig bevinden en het beeld van de camera aan de voorzijde wordt weergegeven als de afstand tussen het voertuig en een obstakel afneemt.

- ☑ **Camera voor multi-weergave\*** BLZ. 504

U kunt instellen of het beeld van de camera aan de voorzijde wordt weergegeven wanneer een obstakel wordt gedetecteerd.

- ☑ **Instelbare functies** BLZ. 321

## ■ Werking scherm

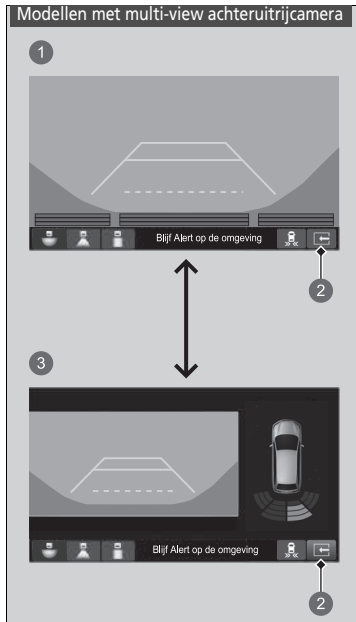

U kunt schakelen tussen gedeeld scherm uit en gedeeld scherm aan door de tab gedeeld scherm aan te raken.

- 1 Gedeeld scherm uit
- 2 Tab met gedeeld scherm
- 3 Gedeeld scherm aan

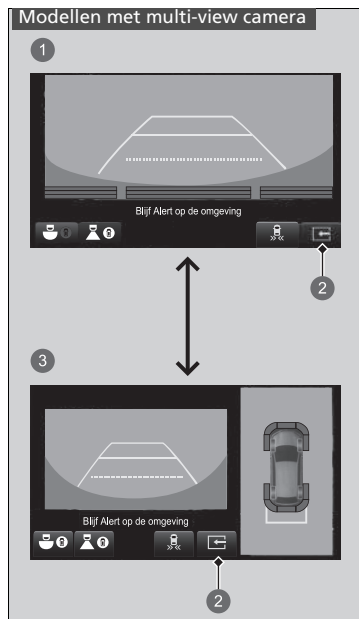

- 1 Gedeeld scherm uit
- 2 Tab met gedeeld scherm
- 3 Gedeeld scherm aan



■ Wanneer de afstand tussen uw voertuig en gedetecteerde obstakels kleiner wordt



**Controlelampje parkeersensor**

Het controlelampje van de parkeersensor knippert.

- Als het systeem wordt uitgeschakeld, knippert alleen het controlelampje van de parkeersensor wanneer een obstakel wordt gedetecteerd.

Interval tussen pieptonen	Afstand tussen de bumper en het obstakel		Controlelampje	Interface voor bestuurdersinformatie	Audio-/informatiescherm
	Hoeksensoren/sensoren aan de zijkant <sup>*4</sup>	Middensensoren			
Gemiddeld	—	Voor: Ongeveer 100-60 cm Achter: Ongeveer 110-60 cm	Gaat branden <sup>*1</sup> / Knippert <sup>*2</sup> geel <sup>*3</sup>		<p>Modellen met multi-view achteruitrijcamera</p> <p>Modellen met multi-view camera</p>
Kort	Ongeveer 60-45 cm	Ongeveer 60-45 cm	Gaat branden <sup>*1</sup> / Knippert <sup>*2</sup> amber <sup>*5</sup>		
Zeer kort <sup>*5</sup>	Ongeveer 45-35 cm	Ongeveer 45-35 cm			
Continu <sup>*5</sup>	Ongeveer 35 cm of minder	Ongeveer 35 cm of minder	Gaat branden <sup>*1</sup> / Knippert <sup>*2</sup> rood <sup>*5</sup>		

\*1: Op de interface voor bestuurdersinformatie

\*2: Op het audio-/informatiescherm

\*3: In deze fase detecteren alleen de middensensoren obstakels.

\*4: Wanneer Honda Parking Pilot\* is ingeschakeld, zijn de sensoren aan de zijkant van de voor- en achterbumper ook geactiveerd.

\*5: Tijdens de werking van Honda Parking Pilot\* klinkt het onderbroken geluidssignaal continu of zeer kort en knippert het controlelampje rood of amber.

❶ Controlelampje gaat branden waar de sensor een obstakel detecteert.

## ■ Alle sensoren achter uitschakelen

Voer de volgende stappen uit om de sensoren achter uit te schakelen:

1. Verzekert u ervan dat het parkeersensorsysteem niet is geactiveerd.
  - Het controlelampje in de knop gaat uit.
2. Zet de voedingsmodus in de stand VOERTUIG UIT.
3. Houd de knop van het parkeersensorsysteem ingedrukt en zet de voedingsmodus in de stand AAN.
4. Blijf 10 seconden op de knop drukken. Laat de knop los wanneer het controlelampje op de knop knippert.
  - De zoemer klinkt eenmaal.
5. Terwijl het controlelampje knippert, drukt u nogmaals op de knop. Het controlelampje in de knop gaat uit.
  - De zoemer klinkt tweemaal. De sensoren achter zijn nu uitgeschakeld. Ze blijven uitgeschakeld totdat ze handmatig weer worden ingeschakeld. Volg de bovenstaande procedure om de sensoren achter weer in te schakelen. De zoemer klinkt drie keer wanneer de sensoren achter weer worden ingeschakeld.

## ☒ Alle sensoren achter uitschakelen

Wanneer u de transmissie in de stand **R** zet, knippert het controlelampje in de knop van het parkeersensorsysteem ter herinnering dat de sensoren achter uitgeschakeld zijn.

## Uitparkeermonitor\*

Controleert bij het achteruitrijden het gebied rondom de achterhoeken met behulp van de radarsensoren en waarschuwt als een naderend voertuig wordt gedetecteerd in het gebied rondom een van de achterhoeken.

Het systeem is vooral handig wanneer u achteruit uit een parkeer ruimte wilt wegrijden.

### Hoe het systeem werkt

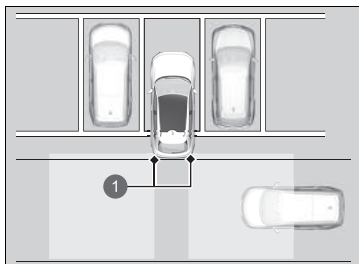

- 1 Radarsensoren: Onder de hoeken van de achterbumper

Wanneer een voertuig wordt gedetecteerd dat nadert vanuit een van de achterhoeken, waarschuwt de uitparkeermonitor u met een zoemer en een visuele waarschuwing.

Het systeem detecteert geen voertuigen die direct van achteren naderen en geeft geen waarschuwingen voor een gedetecteerd voertuig dat direct achter uw voertuig rijdt.

Het systeem geeft geen waarschuwingen voor een voertuig dat van uw voertuig wegrijdt en het kan waarschuwen voor voetgangers, fietsen of stilstaande objecten.

Het systeem wordt ingeschakeld wanneer:

- De voedingsmodus op AAN staat.
- De uitparkeermonitor is ingeschakeld.
- **Uitparkeermonitor aan en uit** BLZ. 501
- De transmissie in de stand **R** staat.
- De snelheid van uw voertuig 5 km/h of langzamer is.

### Uitparkeermonitor\*

#### ⚠ LET OP

De uitparkeermonitor kan niet alle naderende voertuigen detecteren en detecteert mogelijk een naderend voertuig helemaal niet.

U dient voordat u achteruit rijdt visueel te controleren of het veilig is om achteruit te rijden. Doet u dit niet, dan kan dit leiden tot een botsing.

Vertrouw bij het achteruitrijden niet alleen op het systeem; gebruik ook altijd uw spiegels en kijk achter en aan de zijkanten van het voertuig voordat u achteruit gaat rijden.

Onder de volgende omstandigheden detecteert de uitparkeermonitor een naderend voertuig mogelijk niet of met vertraging of wordt u gewaarschuwd zonder dat er een voertuig nadert:

- Een obstakel, zoals een ander voertuig of een muur, in de buurt van de achterbumper van uw voertuig, blokkeert het bereik van de radarsensor.
- De snelheid van uw voertuig is ongeveer 5 km/h of hoger.
- Een voertuig nadert met een andere snelheid dan tussen ongeveer 10 km/h en 25 km/h.
- Het systeem neemt externe interferentie waar zoals de radarsensoren van een ander voertuig of vangt sterke radiogolven op van een locatie in de buurt.

⌘ Uitparkeermonitor\*

- Een van de hoeken van de achterbumper is bedekt met sneeuw, ijs, modder of vuil.
- Als er sprake is van slechte weersomstandigheden.
- Uw voertuig staat op een helling.
- Uw voertuig helt naar achteren door een zware lading aan de achterzijde.
- Uw voertuig rijdt achteruit in de richting van een muur, een paal, een voertuig, enz.

De achterbumper of sensoren zijn niet goed gerepareerd of de achterbumper is vervormd. Laat het voertuig door een dealer controleren.

Voor een juiste werking dient u het gebied rondom de hoek van de achterbumper altijd schoon te houden. Breng geen stickers en dergelijke aan in het gebied rondom de hoek van de achterbumper.

De zoemer van het parkeersensorsysteem overstemt de zoemer van de uitparkeermonitor wanneer de sensoren obstakels detecteren in het dichtstbijzijnde bereik.

## ■ Wanneer het systeem een voertuig detecteert

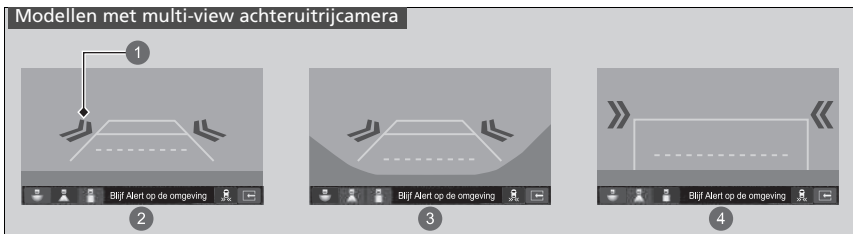

- 1 Pijlpictogram
- 2 Normale weergave
- 3 Brede weergave
- 4 Bovenaanzicht

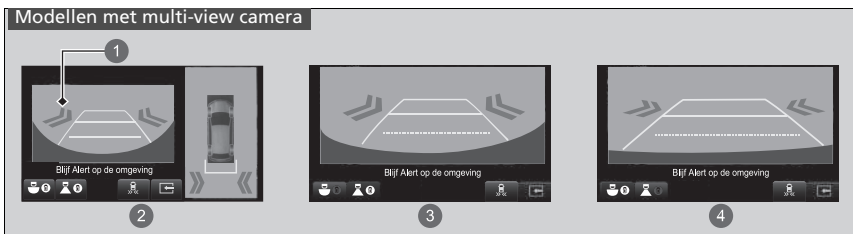

- 1 Pijlpictogram
- 2 Grondweergave achterkant
- 3 Breed achteraanzicht
- 4 Normaal achteraanzicht

Een pijlpictogram verschijnt op het audio/informatiescherm aan de kant waar een voertuig nadert.

## ►► Wanneer het systeem een voertuig detecteert

Als de rechtsonder verandert in in amber wanneer de transmissie in de stand **R** staat, heeft er zich mogelijk modder, sneeuw of ijs in de buurt van de sensor verzameld. Het systeem is tijdelijk uitgeschakeld. Controleer de hoeken van de bumpers op eventuele obstakels en reinig het gebied grondig, indien nodig.

Als de gaat branden wanneer de transmissie in de stand **R** staat, is er mogelijk een probleem met de uitparkeermonitor. Gebruik het systeem niet en laat het voertuig door een dealer controleren.

Als het display hetzelfde blijft met de transmissie in de stand **R**, is er mogelijk een probleem met het achteruitrijcamerasysteem en het uitparkeermonitorsysteem. Gebruik het systeem niet en laat het voertuig door een dealer controleren.

## Uitparkeermonitor aan en uit

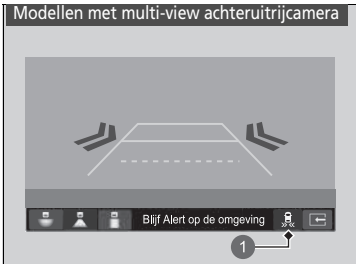

1 Pictogram Cross Traffic Monitor

Het systeem kan worden in- en uitgeschakeld op het audio-/informatiescherm door het pictogram Cross Traffic Monitor te selecteren.

U kunt het systeem ook in- en uitschakelen met de aangepaste functie in het audio-/informatiescherm.

► **Instelbare functies** BLZ. 321



1 Pictogram Cross Traffic Monitor

## Over uw achteruitrijcamera voor multi-weergave

Het audio-/informatiescherm kan het achteruitzicht van uw voertuig weergeven.

Het display geeft automatisch het achteruitzicht weer wanneer de transmissie in de stand **R** wordt gezet.

### Weergavegebied van achteruitrijcamera voor multi-weergave

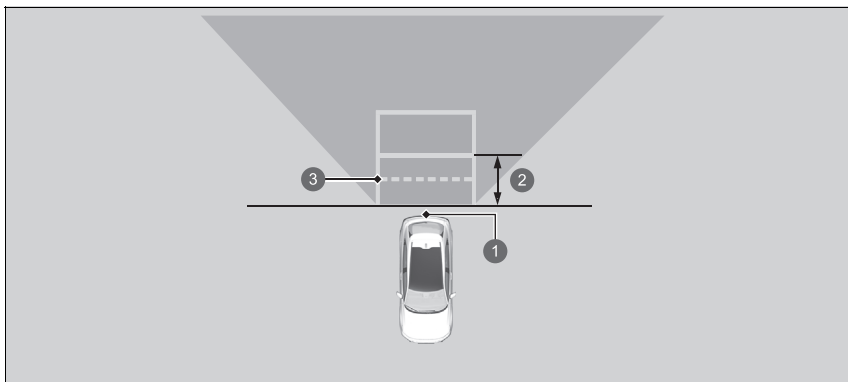

- 1 Camera
- 2 Ongeveer 1 m
- 3 Bereik voor open achterklep

### Over uw achteruitrijcamera voor multi-weergave

Het zicht van de achteruitrijcamera is beperkt. U kunt niet de hoekuiteinden van de bumper zien of wat er onder de bumper is. De unieke lens zorgt er ook voor dat objecten dichterbij of verder lijken dan ze in werkelijkheid zijn.

Controleer of het veilig is om te rijden door zelf te kijken voordat u achteruit rijdt. Bepaalde omstandigheden (zoals weer, bliksem en hoge temperaturen) kunnen ook het zicht naar achteren beperken. Vertrouw niet op de achteruitkijkweergave want deze geeft u niet alle informatie over de omstandigheden achter uw voertuig.





Het beeld van de achteruitkijkcamera wordt voorafgaand aan het audio-/informatiescherm weergegeven.

Als de cameralens is bedekt met vuil of vocht, gebruikt u een zachte, vochtige doek om de lens schoon en vrij van vuil te houden.

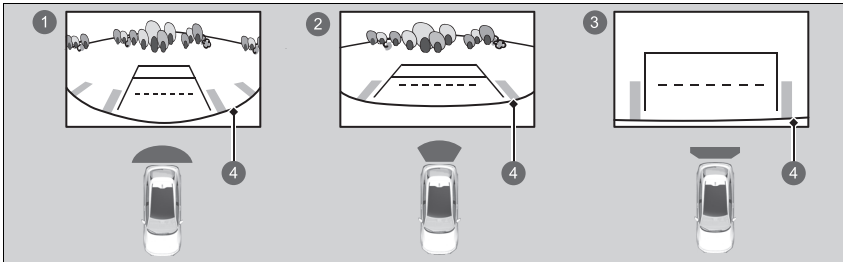

U kunt drie verschillende cameramodi bekijken op het audio-/informatiescherm.  
Raak het gewenste pictogram aan om een andere modus te kiezen.



- ①  Modus Brede weergave
- ②  Modus Normale weergave
- ③  Modus Top-down-weergave
- ④  Bumper

- Als u als laatste Brede weergavemodus of Normale weergavemodus hebt gebruikt, wordt dezelfde weergave geactiveerd wanneer de transmissie opnieuw in **R** wordt gezet.
- Als u voordat u het voedingssysteem uitzet als laatste de modus Bovenaanzicht gebruikt, wordt Brede weergavemodus geactiveerd wanneer u de volgende keer de voedingsmodus op AAN zet en de transmissie in de stand **R** schakelt.
- Als u Bovenaanzicht gebruikte en de transmissie niet binnen 10 seconden uit de stand **R** hebt geschakeld, wordt de Brede weergavemodus geselecteerd wanneer u de transmissie de volgende keer in de stand **R** schakelt.
- Als u de modus Bovenaanzicht gebruikte en de transmissie binnen 10 seconden nadat u ze uit de stand **R** hebt geschakeld weer in de stand **R** zet, wordt de modus Bovenaanzicht geactiveerd.

#### Over uw achteruitrijcamera voor multi-weergave

U kunt de instellingen voor **Vaste richtlijn** en **Dynamische richtlijn** wijzigen.

► **Instelbare functies** BLZ. 321

#### Vaste richtlijn

**AAN:** Er worden richtlijnen weergegeven wanneer u de transmissie in de stand **R** zet.

**UIT:** Richtlijnen verschijnen niet.

#### Dynamische richtlijn

**AAN:** Richtlijnen bewegen afhankelijk van de richting van het stuurwiel.

**UIT:** Richtlijnen bewegen niet.

Als het achteruitzicht van het voertuig niet op het audio-/informatiescherm wordt weergegeven terwijl de schakelhendel in de stand **R** staat, is er mogelijk een probleem in het systeem opgetreden. Laat uw voertuig onmiddellijk door een dealer controleren.

Als het parkeersensorsysteem een obstakel detecteert, gaat het controlelampje branden.

► **Parkeersensorsysteem** BLZ. 491

Dit is een systeem bestaande uit vier camera's die vanuit verschillende hoeken de "dode hoeken" filmen. De camerabeelden worden vervolgens op het audio-/informatiescherm weergegeven. Dit systeem kan worden gebruikt om:

- Tijdens het rijden met de schakelselectie in **[R]** te controleren op obstakels.
  - ❗ **Controleren op obstakels aan de achterzijde van uw voertuig** BLZ. 511
- Tijdens het oversteken van een onoverzichtelijke kruising (slecht zicht, enz.) de linker- en rechterkant van het voertuig te controleren.
  - ❗ **De dode hoek aan de voorzijde controleren op kruisingen** BLZ. 515
- Te controleren op obstakels aan de voorzijde van het voertuig tijdens het parkeren en manoeuvreren in kleine ruimten.

### ⓘ Camera voor multi-weergave\*

## ⚠ WAARSCHUWING

U dient visueel het gebied rond het voertuig te beoordelen (direct of met behulp van de spiegels). Doet u dit niet, dan kan dit leiden tot een botsing met ernstig letsel of de dood tot gevolg.

De aangegeven zones in het display van het camerasysteem met meervoudige weergave zijn beperkt. Het display toont wellicht niet alle voetgangers of andere voorwerpen rond het voertuig.

Vertrouw niet alleen op het display van het camerasysteem met meervoudige weergave om te beoordelen of het veilig is uw voertuig te verplaatsen.

## ⚠ WAARSCHUWING

Wanneer u niet de juiste aandacht aan uw omgeving geeft tijdens het rijden, kan dit leiden tot een ongeval met mogelijk ernstig lichamelijk letsel of zelfs de dood tot gevolg.

Om de kans op een botsing te beperken, kijkt u alleen naar het display van het camerasysteem met meervoudige weergave als het veilig is.

Het camerasysteem met meervoudige weergave neemt niet alle dode hoeken weg. Het systeem dient alleen voor uw gemak.

## ■ Beelden van de camera's met meervoudige weergave weergeven

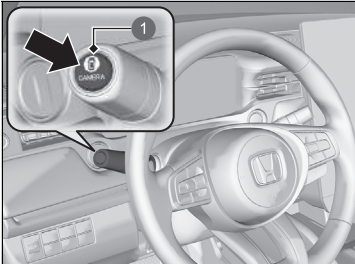

1 Knop **CAMERA**

### ■ Voor weergave van de voorzijde:

Druk op de knop **CAMERA** of selecteer **Camera multiview** wanneer het voertuig stilstaat of rijdt met een snelheid van maximaal 20 km/h. Druk opnieuw op de knop om tussen de cameraweergaven te schakelen.

### ■ Voor achteraanzichten:

Zet de schakelselectie in de stand **R** wanneer het voertuig stilstaat. Druk nogmaals op de knop **CAMERA** om naar het achteruitzicht te schakelen. U kunt de instelling van het display wijzigen.

➤ **Instelbare functies** BLZ. 321



1 **Camera multiview**

## ☒ Camera voor multi-weergave\*

Zorg ervoor dat de cameralenzen altijd schoon en vrij van vuil zijn.

Als het parkeersensorsysteem een obstakel detecteert, gaat het controlelampje branden.

➤ **Parkeersensorsysteem** BLZ. 491

Wanneer een voertuig wordt gedetecteerd dat nadert vanuit een van de achterhoeken, wordt u gewaarschuwd door de Cross Traffic Monitor.

➤ **Uitparkeermonitor\*** BLZ. 498

\* Niet beschikbaar op alle modellen

## ■ Locaties en beelden van de camera

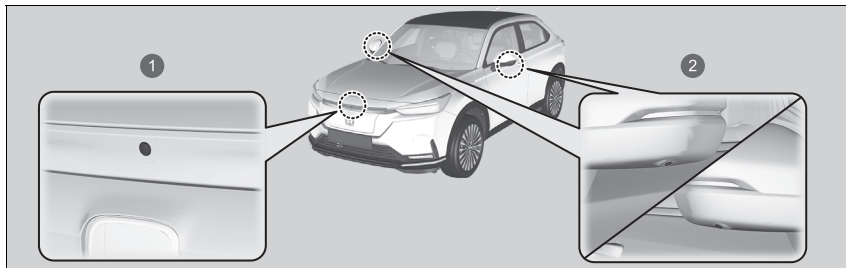

- 1 Camera aan de voorzijde
- 2 Zijkameraspiegels

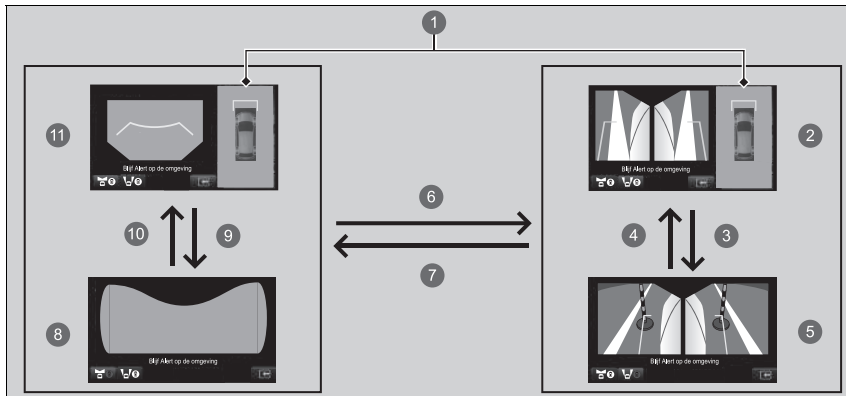

## ▶▶ Locaties en beelden van de camera

Tijdens de werking van Honda Parking Pilot branden de controlelampjes waar de camera een obstakel detecteert op het display van Honda Parking Pilot.

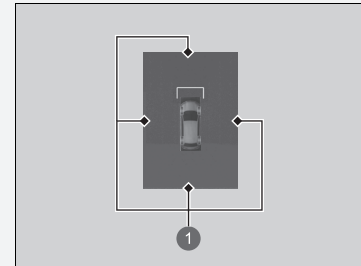

- 1 controlelampjes branden waar de camera een obstakel detecteert

▶ **Honda**  
**Parkeerassistent\***  
BLZ. 518

- 1 Grondweergave: Een bovenaanzicht gecreëerd door de beelden van vier camera's te combineren.
- 2 Linker en rechter zijaanzicht + grondweergave
- 3  of 
- 4  of 
- 5 Linker en rechter zijaanzicht
- 6  of  of knop **CAMERA**
- 7  of 
- 8 Weergave dode hoek aan voorzijde
- 9  of 
- 10  of 
- 11 Vooraanzicht + grondweergave

De unieke lenzen van de camera met meervoudige weergave zorgen ervoor dat afstanden anders lijken dan ze in werkelijkheid zijn. Het beeld is mogelijk vervormd en voorwerpen kunnen dichterbij of verder weg lijken dan dat ze in werkelijkheid zijn. Hoe verder een voorwerp zich van uw voertuig bevindt, hoe duidelijker dit is.

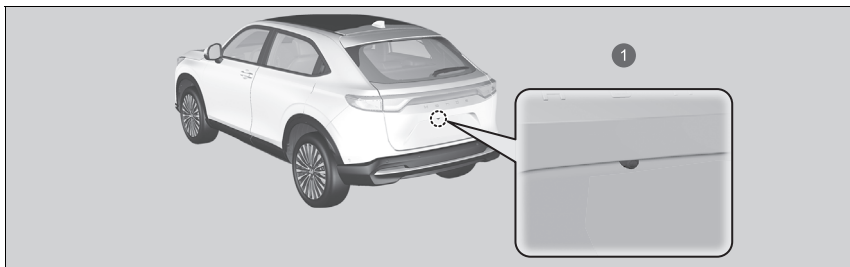



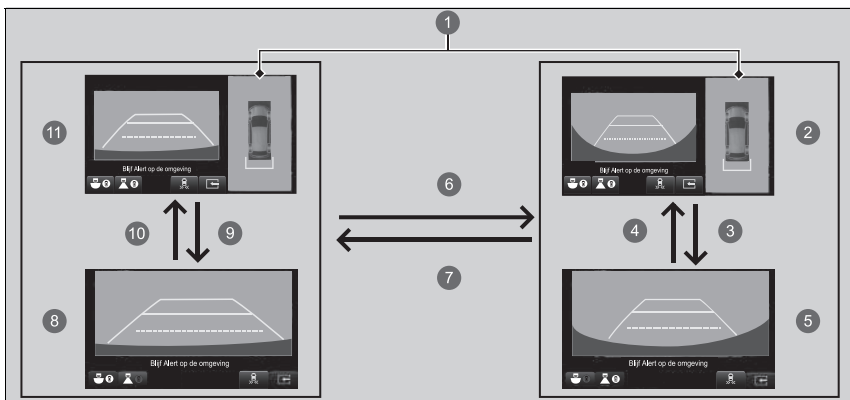







1 Achteruitkijkcamera



1 Grondweergave: Een bovenaanzicht gecreëerd door de beelden van vier camera's te combineren.

2 Achteraanzicht + grondweergave

3 of

- 4  of 
- 5 Breed achteraanzicht
- 6  of  of knop **CAMERA**
- 7  of  of knop **CAMERA**
- 8 Normaal achteraanzicht
- 9  of 
- 10  of 
- 11 Normaal achteraanzicht + grondweergave

De unieke lenzen van de camera met meervoudige weergave zorgen ervoor dat afstanden anders lijken dan ze in werkelijkheid zijn. Het beeld is mogelijk vervormd en voorwerpen kunnen dichterbij of verder weg lijken dan dat ze in werkelijkheid zijn. Hoe verder een voorwerp zich van uw voertuig bevindt, hoe duidelijker dit is.

## ■ Referentielijnen en begeleidingslijnen

Het volgende kan worden weergegeven wanneer het camerasysteem voor meervoudige weergave is ingeschakeld.

**Vaste richtlijn:** Helpt u om een idee te krijgen van de afstand tussen uw voertuig en de omgeving. De afstand kan anders worden weergegeven dan de werkelijke afstand.

**Dynamische richtlijn:** Geeft de rijrichting van het voertuig aan met het stuurwiel in de huidige stand.

## ▶▶ Beelden van de camera's met meervoudige weergave weergeven

Het navigatiesysteem wordt uitgeschakeld wanneer de schakelselectie in de stand **[R]** staat.

Als u op de knop **CAMERA** drukt of **Camera multiview** selecteert terwijl de voertuigsnelheid hoger is dan 20 km/h, wordt het stand-byscherm weergegeven.

Het scherm schakelt naar een beeld van de camera met meervoudige weergave als de voertuigsnelheid lager is dan 20 km/h.

De posities/afstanden die worden aangegeven door de richtlijnen en de camerabeelden op het display kunnen afwijken van de werkelijke posities/afstanden als gevolg van veranderingen in de voertuighoogte, de verkeersomstandigheden en andere factoren. Gebruik de richtlijnen alleen als referentie.

U kunt de richtlijnen in- en uitschakelen met behulp van het audio-/informatiescherm.

▶ **Instelbare functies** BLZ. 321

Als u de richtlijnen uitschakelt, blijven deze uitgeschakeld tot u ze weer inschakelt.



## ■ De camera met meervoudige weergave gebruiken

### ■ Controleren op obstakels aan de achterzijde van uw voertuig

Het display geeft automatisch het achteruitzicht weer wanneer de schakelselectie in de stand **R** wordt gezet.

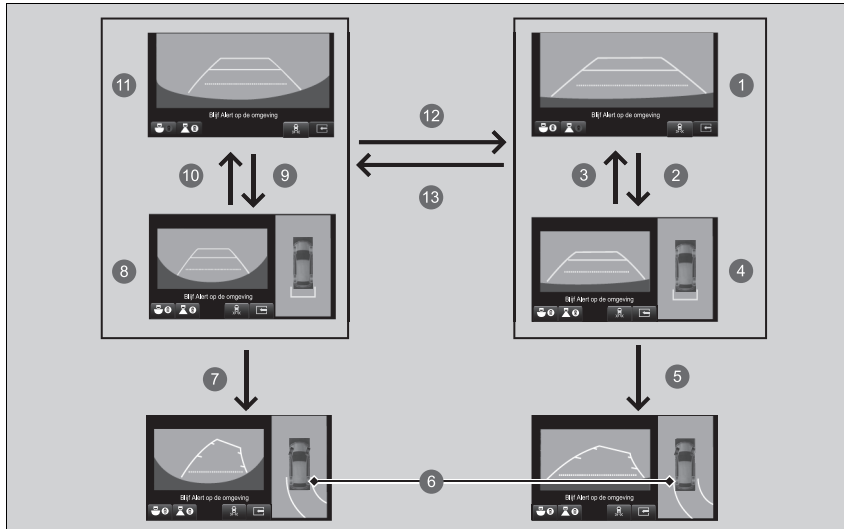

## ▶▶ De camera met meervoudige weergave gebruiken

De grondweergave kan zelfs worden weergegeven als de buitenspiegels zijn ingeklapt. De zichtbare hoek en dode hoek veranderen echter.

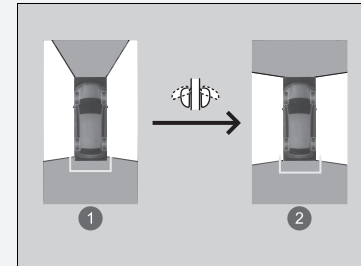

- 1 Niet ingeklapt
- 2 Ingeklapt

- 1 Normaal achteraanzicht
- 2  of 
- 3  of 
- 4 Normaal achteraanzicht + grondweergave
- 5 Het stuurwiel wordt meer dan 90 graden gedraaid.
- 6 De afstand tot de voertuigcarrosserie volgens de weergegeven lijnen is 35 cm.
- 7 Het stuurwiel wordt meer dan 90 graden gedraaid.
- 8 Achteraanzicht + grondweergave
- 9  of 
- 10  of 
- 11 Breed achteraanzicht
- 12  of  of knop **CAMERA**
- 13  of  of knop **CAMERA**

►► Controleren op obstakels aan de achterzijde van uw voertuig

Bij het schakelen van/naar **R** kan er sprake zijn van een vertraging in het wisselen tussen het audio-/informatiescherm en het achteruitzicht.

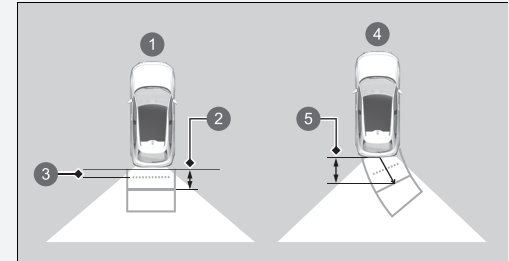

Geschatte afstanden:

- 1 De richtlijnen geven aan
- 2 1,1 m
- 3 60 cm
- 4 De weergegeven lijnen geven aan
- 5 1,1 m

### ■ De zijkanten van uw voertuig controleren

U kunt de voorzijde-grondweergave weergeven met alle vier de camera's van het systeem. Als u op de knop **CAMERA** drukt terwijl de voertuigsnelheid hoger is dan 20 km/h, verandert het beeld als volgt.

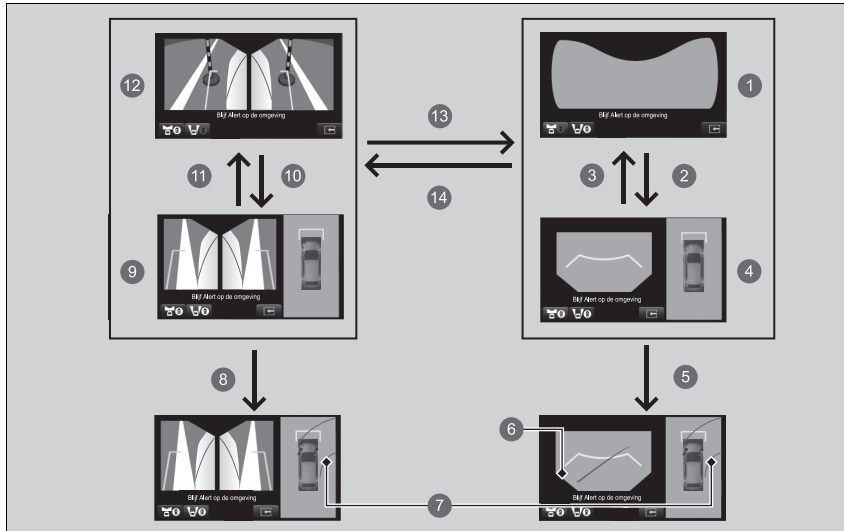





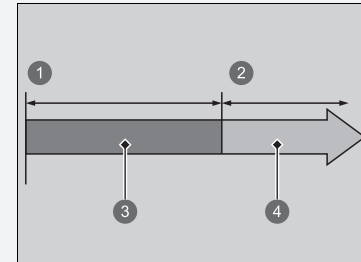



### ► De zijkanten van uw voertuig controleren

Terwijl het beeld van de camera's met meervoudige weergave wordt weergegeven als de voertuigsnelheid hoger is dan 25 km/h, schakelt het voor- of zijaanzicht op het scherm automatisch naar het audio-/informatiescherm.



- 1 0 km/h (0 mph)
- 2 25 km/h (16 mph)
- 3 Camerascherm
- 4 Audio-/informatiescherm

- 1 Weergave dode hoek aan voorzijde
- 2  of 
- 3  of 
- 4 Vooraanzicht + grondweergave
- 5 Het stuurwiel wordt meer dan 90 graden gedraaid.
- 6 Dode hoeken worden in zwart weergegeven.
- 7 De afstand tot de voertuigcarrosserie volgens de weergegeven lijnen is 35 cm.
- 8 Het stuurwiel wordt meer dan 90 graden gedraaid.
- 9 Linker en rechter zijaanzicht + grondweergave
- 10  of 
- 11  of 
- 12 Linker en rechter zijaanzicht
- 13  of 
- 14  of  of knop **CAMERA**

►► De zijkanten van uw voertuig controleren

Geschatte afstand die de referentielijn aangeeft

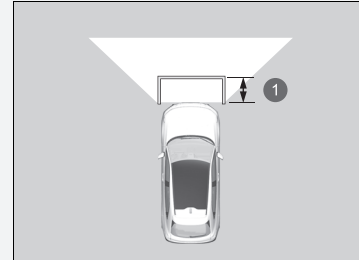

1 1,1 m

## ■ De dode hoek aan de voorzijde controleren op kruisingen

Het scherm met de dode hoek aan de voorzijde is handig als u bijvoorbeeld op voertuigen controleert die vanuit beide richtingen komen op een kruising met slecht zicht.

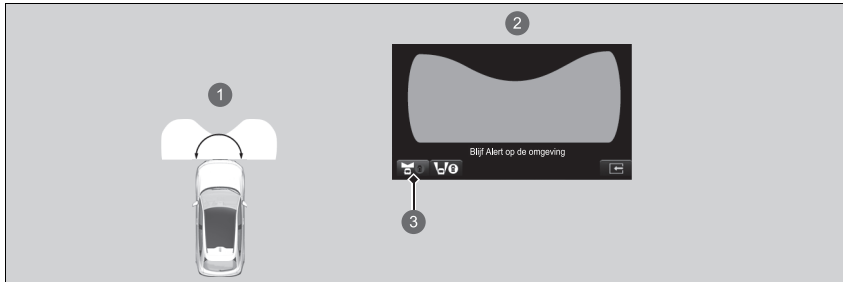

- 1 De hoek van het scherm met de dode hoek aan de voorzijde is 174 graden.
- 2 Scherm met dode hoek aan de voorzijde
- 3 Wanneer u op de knop **CAMERA** drukt of **Camera multiview** en het pictogram voor dode hoek aan voorzijde selecteert.

## ☒ De dode hoek aan de voorzijde controleren op kruisingen

De weergave van de dode hoek aan de voorzijde is een weergave met brede hoek. Het beeld zal grotendeels worden vervormd en voorwerpen kunnen dichterbij of verder weg lijken dan dat ze in werkelijkheid zijn.

### ■ De zijkanten van uw voertuig controleren

De schermen met het zijaanzicht zijn handig wanneer u stopt langs de stoeprand of een tolstation of wanneer u langzaam langs tegemoetkomend verkeer rijdt op een smalle weg.

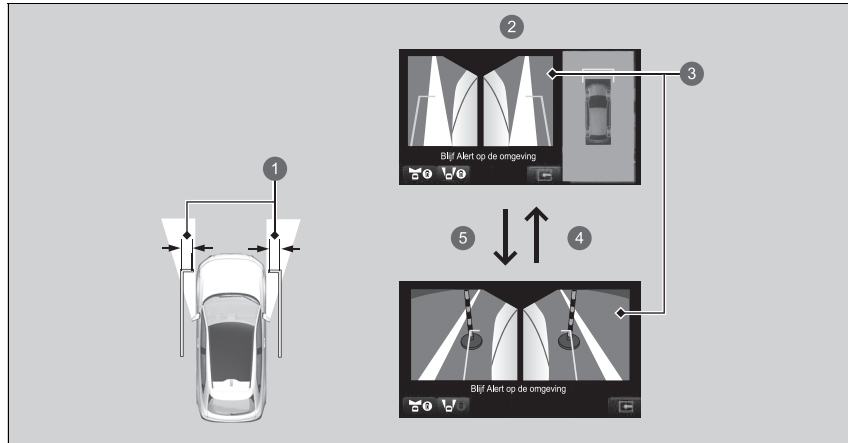

- 1 40 cm
- 2 Scherm met zijaanzicht
- 3 Zijaanzichten: Beelden van de camera's aan de zijkant
- 4 of
- 5 of

Geschatte afstand tot het voertuig is 40 cm volgens de weergegeven lijnen.

### ▶▶ De zijkanten van uw voertuig controleren

Wanneer de buitenspiegels zijn ingeklapt, kunnen de zijaanzichten niet worden weergegeven.

## ■ Beperkingen van de camera met meervoudige weergave

Het systeem werkt mogelijk niet goed onder de volgende omstandigheden.

Omstandigheden		Oplossingen
De weergegeven lijn is niet nauwkeurig.		Laat het voertuig door een dealer controleren.
De beelden worden mogelijk niet duidelijk weergegeven als:	<ul style="list-style-type: none"> <li>• U het systeem inschakelt bij slecht weer (zware regen, sneeuw, mist, etc. ) of in het donker.</li> <li>• De temperatuur van de camera te hoog is.</li> <li>• Bij een plotselinge verandering tussen licht en donker zoals bij het in- of uitrijden van een tunnel.</li> <li>• Wanneer de zon laag staat (bijvoorbeeld bij zonsopgang of schemering).</li> <li>• Er zich krassen bevinden op een cameralens.</li> </ul>	Gebruik het camerasysteem met meervoudige weergave niet, maar vertrouw alleen op visuele controles tot de omstandigheden een juiste werking van het systeem garanderen.
	<ul style="list-style-type: none"> <li>• De cameralens is bedekt met vuil, vocht of ander vuil.</li> <li>• Wanneer zich waterdruppels of insecten op de lens van de camera bevinden.</li> </ul>	Reinig de cameralenzen met een zachte, vochtige doek of gebruik een mild reinigingsmiddel of glasreinigingsmiddel.
	<ul style="list-style-type: none"> <li>• Het audio-/informatiescherm vuil is.</li> </ul>	Reinig het scherm met behulp van een zachte, droge doek.
Een camerahoek is veranderd.	Een camera of het gebied rondom de camera is ernstig beschadigd.	Gebruik het camerasysteem met meervoudige weergave niet en neem contact op met een dealer.
Een foutmelding wordt weergegeven wanneer het camerasysteem met meervoudige weergave in gebruik is.		
Het beeld wordt niet weergegeven op het scherm wanneer u op de knop <b>CAMERA</b> of <b>Camera multiview</b> op het audio-/informatiescherm drukt en de rijsnelheid 20 km/h of lager is.		

## Honda Parking Pilot

Helpt bij het in- en uitparkeren.

Camera's en sonarsensoren detecteren mogelijke parkeerplekken en bepalen het traject voor in- of uitparkeren. Het systeem helpt u bij het in- of uitparkeren door de snelheid aan te passen, het stuurwiel te draaien en de schakelstand te wijzigen.

## ⌘ Honda Parkeerassistent\*

### ⚠ WAARSCHUWING

**Honda Parking Pilot is geen automatisch parkeersysteem.**

Net als alle assistentiesystemen heeft de Honda Parking Pilot beperkingen.

Wanneer u te veel vertrouwt op dit systeem kan dit een botsing tot gevolg hebben.

Als de volgende situaties zich voordoen terwijl het systeem wordt gebruikt, stopt u de auto of schakelt u het systeem uit en voorkomt u handmatig de situaties.

- Wanneer u op het punt staat in botsing te komen met een obstakel, voetganger of een ander voertuig.
- Bij stoepranden, drempels of wielstoppers waar u niet overheen kunt rijden.
- Wanneer u op het punt staat ergens in te rijden waar dat niet mag (verboden toegang).

Net als wanneer u zelf het voertuig parkeert, moet u altijd visueel controleren of de omgeving veilig is.

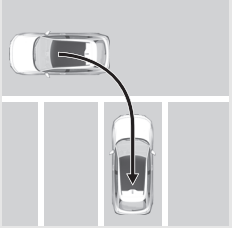
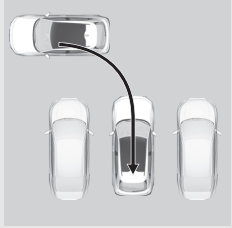
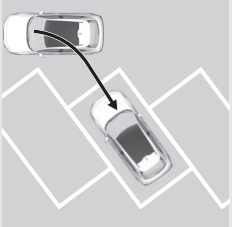

Gebruik het systeem niet in de volgende omstandigheden:

Parkeerpatronen	Parkeervakken met lijnen	Parkeervakken zonder lijnen
Achteruit parkeren		
Achteruit parkeren in een schuin vak*1		—

\*1: Het parkeervak kan worden gedetecteerd als er drie of meer lijnen zijn en er voldoende ruimte is om twee of meer voertuigen te parkeren.

▶▶ Honda Parkeerassistent\*

## ⚠ WAARSCHUWING

**Gebruik dit systeem niet wanneer de omgeving hier niet geschikt voor is**

Gebruik Honda Parking Pilot niet op hellingen, bij parkeervakken met een ongewone vorm en andere situaties waar het niet geschikt voor is.

➤ **Omstandigheden waar het systeem niet geschikt voor is** BLZ. 521

Tijdens de werking van de Honda Parking Pilot hoort u mogelijk een geluid wanneer u het voertuig stopt/start. Dit is normaal.

Zie de volgende pagina voor de camera's aan de voorzijde/zijkant/achterzijde.

➤ **Locaties en beelden van de camera** BLZ. 506

Zie de volgende pagina voor informatie over de juiste hantering van de sonarsensoren.

➤ **Sonarsensoren** BLZ. 543

Parkeerpatronen	Parkeervakken met lijnen	Parkeervakken zonder lijnen
Fileparkeren	 A top-down view of a car in a parking space with white lines. A black arrow indicates the car's path as it moves forward and then turns to park parallel to the lines.	 A top-down view of a car in a parking space without white lines. A black arrow indicates the car's path as it moves forward and then turns to park parallel to the adjacent cars.
Uitparkeren*1	 A top-down view of a car in a parking space with white lines. A black arrow indicates the car's path as it moves backward and then turns to exit the space.	 A top-down view of a car in a parking space without white lines. A black arrow indicates the car's path as it moves backward and then turns to exit the space.

\*1: Alleen wanneer een voertuig voor u is geparkeerd.

## ■ Omstandigheden waar het systeem niet geschikt voor is

Honda Parking Pilot is niet geschikt voor gebruik in omstandigheden waar het voertuig mogelijk niet meer vooruit of achteruit kan rijden, kan wegslijpen of wanneer er sprake is van de volgende omstandigheden.

- Het parkeervak ligt op een helling.
- Het gebied is heuvelachtig of ongelijk.
- Het gebied is onverhard; denk aan zand, grind, gras, enz.
- De ondergrond is bedekt met sneeuw.
- De ondergrond is glad door sneeuw, ijs, enz.
- De rijstrook is smal.
- Er bevindt zich een obstakel voor het voertuig.
- Het parkeervak is gebogen.
- Voertuigen naast het parkeervak staan op of over de lijnen.

Achteruit parkeren

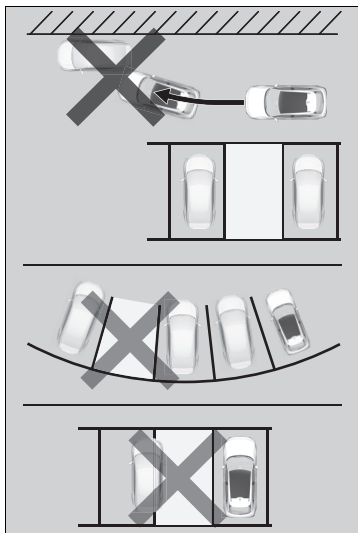

Fileparkeren

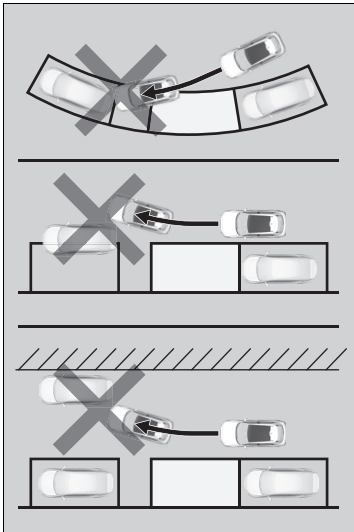

## ■ Honda Parking Pilot gebruiken

### ■ In een parkeervak inrijden

U kunt Honda Parking Pilot gebruiken bij het parkeren in parkeervakken met lijnen, zoals hieronder is weergegeven.

Het systeem werkt mogelijk niet goed als de parkeervakken te smal of te breed zijn.

Achteruit parkeren\*1

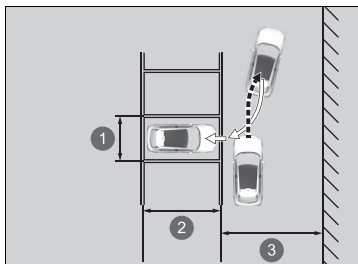

- 1 Ongeveer 2,6 m
- 2 Lengte van het voertuig + ongeveer 0,5 m of meer
- 3 Breedte van rijstrook 5,4 m of breder

\*1: Als er geen lijnen zijn, moet de afstand tussen de twee andere voertuigen ongeveer 3,2 m zijn.

## ▶▶ Honda Parking Pilot gebruiken

### ⚠ WAARSCHUWING

**Let op dat u met uw handen niet vast komt te zitten in het stuurwiel.**

Het stuurwiel draait automatisch.

U kunt het audiovolume niet aanpassen wanneer Honda Parking Pilot is ingeschakeld.

## Achteruit parkeren in een schuin vak

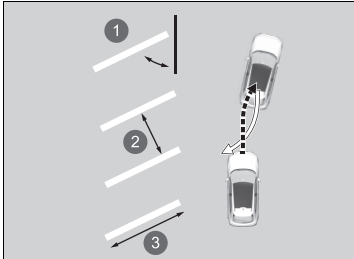

- ❶ Ongeveer 60 graden of 45 graden
- ❷ Ongeveer 2,6 m
- ❸ Lengte van het voertuig + ongeveer 0,5 m of meer

### Fileparkeren\*1

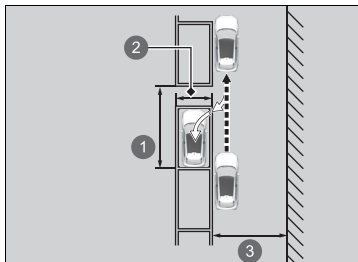

- ① Ongeveer 6,1 m of meer
- ② Witte lijnen ongeveer 2,1 m
- ③ Ongeveer 4,5 m of meer

\*1 : Als er geen lijnen zijn, moet de afstand tussen de andere voertuigen de lengte van het voertuig + 1,5 m of meer zijn.





① Knop Honda Parking Pilot



- ①  (grijs)  
 ② Pictogram **IN/OUT**

1. Wanneer u op de knop Honda Parking Pilot drukt, wordt de modus Honda Parking Pilot weergegeven.
  - ▶  (grijs) wordt weergegeven in de linkerbovenhoek van het scherm.
  - ▶ Als het systeem in de modus uitparkeren staat, kunt u de modus parkeren selecteren door het pictogram **IN/OUT** aan te raken.



1 Display voor schakelen tussen modi

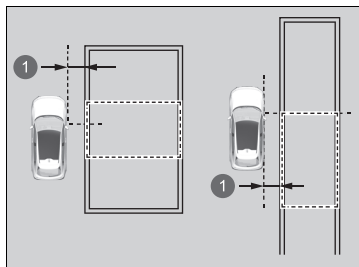

1 Ca. 1 m

2. Rijd richting het parkeervak waar u wilt parkeren.

Zorg ervoor dat u op gelijke hoogte met het parkeervak staat op een afstand van ongeveer 1 meter van het vak.

Stop wanneer het vrije parkeervak groen wordt weergegeven op het display.

- ▶ Het systeem piept als het een parkeervak detecteert.
- ▶ De omtrek van het gedetecteerde parkeervak (groen) kan worden aangepast, afhankelijk van de positie van het voertuig of andere omstandigheden.

▶▶ In een parkeervak inrijden

Honda Parking Pilot kan niet worden gebruikt wanneer het gedetecteerde parkeervak niet wordt weergegeven.

Tips voor het detecteren van parkeervakken

Parkeervakken met lijnen:

Zet het voertuig stil wanneer de bestuurdersstoel zich direct naast het parkeervak bevindt.

Parkeervakken zonder lijnen:

Zet het voertuig stil wanneer de bestuurdersstoel zich voorbij het parkeervak bevindt.

Controleer bij het selecteren van het parkeervak de omliggende omgeving.

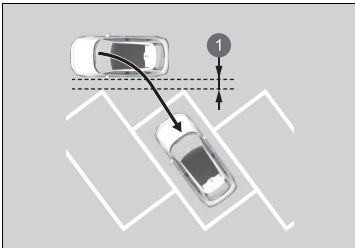

1 Ca. 1 m

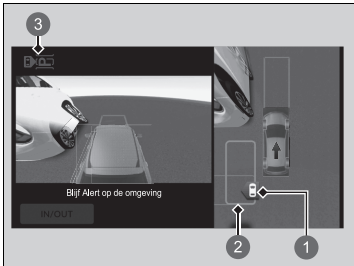

- 1 Parkeervak (groen)
- 2 Beoogd parkeervak (blauw)
- 3  (grijs)

3. Wanneer het voertuig stilstaat, selecteert u de lijnen van een parkeervak (groen) door het scherm aan te raken.
  - ▶ Wanneer het selectiescherm voor achteruit parkeren of fileparkeren wordt weergegeven, selecteert u eerst de gewenste modus.
  - ▶ De geselecteerde lijnen van een parkeervak (groen) worden het beoogde parkeervak (blauw).

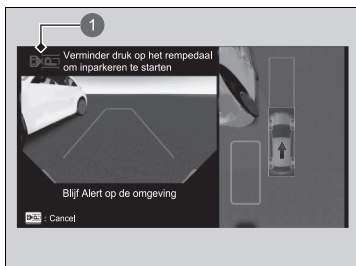

1  (blauw)

4. Druk op de knop Honda Parking Pilot en trap tegelijkertijd het rempedaal in.
  - ▶ Wanneer het systeem **in werking** is, hoort u een pieptoon en gaat  blauw knipperen in de linkerbovenhoek van het display.
  - ▶ De schakelstand is afhankelijk van de richting waarin het voertuig rijdt.
  
5. Controleer uw omgeving, het traject op het scherm en de positie van het voertuig en laat het rempedaal los.
  - ▶ Het voertuig begint te rijden. Pas indien nodig de snelheid aan met het rempedaal.
  - ▶ Wanneer het voertuig is geparkeerd, wordt de schakelselectie in de stand **P** gezet en wordt de parkeerrem automatisch ingeschakeld.
  - ▶ Het bericht **Inparkeren voltooid** wordt weergegeven en vervolgens keert u terug naar het vorige scherm.
  - ▶ Pas indien nodig de positie van het voertuig in het parkeervak aan.
  - ▶ Controleer na het parkeren of de schakelselectie in de stand **P** staat.

#### In een parkeervak inrijden

Wanneer het systeem is ingeschakeld en zich een obstakel op het traject bevindt, trapt u het rempedaal in om het voertuig te stoppen, drukt op de knop Honda Parking Pilot en schakelt u het systeem uit.

In sommige gevallen moet u het voertuig nogmaals verplaatsen, ook al staat het al dicht bij het beoogde parkeervak.

Let op de omgeving en breng indien nodig het voertuig tot stilstand.

U kunt instellen dat de parkeerrem niet automatisch wordt ingeschakeld nadat het voertuig is geparkeerd.

#### Aanpassen van de voertuiginstellingen

BLZ. 331

### ■ Uitparkeren uit een parallel parkeervak

U kunt Honda Parking Pilot gebruiken wanneer in het parkeervak voor u een voertuig is geparkeerd.

Uitparkeren

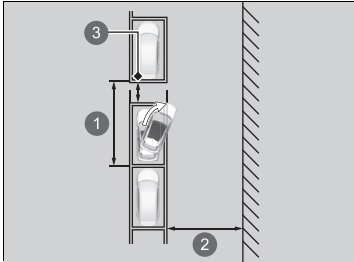

- ① Ongeveer 6,1 m of meer
- ② Ongeveer 4,5 m of meer
- ③ Afstand van ongeveer 50 cm of meer tot andere voertuigen

▶▶ Uitparkeren uit een parallel parkeervak

## ⚠ WAARSCHUWING

**Let op dat u met uw handen niet vast komt te zitten in het stuurwiel.**  
Het stuurwiel draait automatisch.

Wordt vervolgd



1 Knop Honda Parking Pilot



- 1  (grijs)
- 2 Pictogram **IN/OUT**
- 3 Display voor schakelen tussen modi

1. Wanneer u op de knop Honda Parking Pilot drukt, wordt de modus Honda Parking Pilot weergegeven.
  - ▶  (grijs) wordt weergegeven in de linkerbovenhoek van het scherm.
  - ▶ Als het systeem in de modus parkeren staat, kunt u de modus uitparkeren selecteren door het moduspictogram aan te raken.
  - ▶ Trap het rempedaal overeenkomstig de instructies op het scherm in en zet de schakelselectie in de stand **R**.

#### » Uitparkeren uit een parallel parkeervak

U kunt de modus uitparkeren niet gebruiken wanneer er naast het voertuig voor u een voertuig dubbel staat geparkeerd.

U kunt de modus uitparkeren niet gebruiken wanneer de ruimte tussen uw voertuig en het voertuig voor of achter u zeer smal is of wanneer zich een persoon of obstakel tussen de voertuigen bevindt.

Wanneer de modus uitparkeren is ingeschakeld en de parkeersensor een persoon of obstakel detecteert, blijft de modus ingeschakeld.

Wanneer een voertuig van achteren nadert, trapt u het rempedaal in om uw voertuig tot stilstand te brengen.

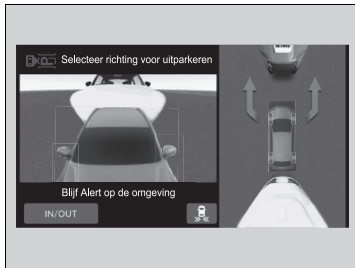

2. Tik en selecteer op het scherm in welke richting u wilt uitparkeren en trap het rempedaal in.
3. Druk op de knop Honda Parking Pilot en trap tegelijkertijd het rempedaal in.
  - ▶ Wanneer het systeem in werking is, hoort u een pieptoon en gaat  blauw knipperen in de linkerbovenhoek van het display.
  - ▶ De schakelstand is afhankelijk van de richting waarin het voertuig rijdt.
4. Met het rempedaal ingetrapt, kunt u de parkeerrem vrijzetten door op de schakelaar van de parkeerrem te drukken.
  - ▶ Het voertuig begint te rijden. Controleer uw omgeving en pas de snelheid aan met het rempedaal.
  - ▶ Let op de situatie in de richting waarin u gaat uitparkeren.
  - ▶ Zodra u het punt bereikt waarop de hulp bij het uitparkeren wordt gestopt, wordt **Trap het rempedaal in om het uitparkeren te voltooien** op het scherm weergegeven.

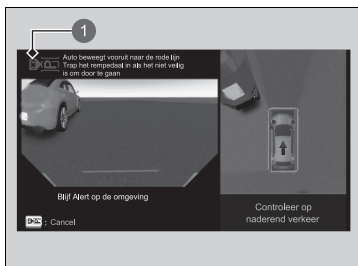

1  (blauw)

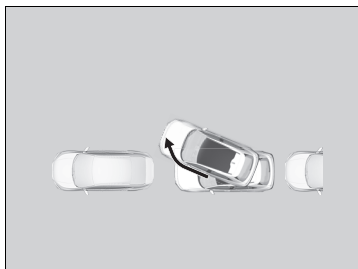

5. Volg de instructies en trap het rempedaal in.
- ▶ **Uitparkeren voltooid** wordt weergegeven in de linkerbovenhoek van het scherm en het systeem wordt uitgeschakeld.
  - ▶ Wanneer u het rempedaal loslaat, kruipt het voertuig naar voren. Controleer de stand van de schakelselectie en bestuur het voertuig handmatig.





1 Pictogram Annuleren

### ■ Honda Parking Pilot uitschakelen

Om Honda Parking Pilot uit te schakelen nadat de ondersteuning is begonnen, trapt eerst u het rempedaal in om het voertuig tot stilstand te brengen en drukt u vervolgens op de knop Honda Parking Pilot.

Zelfs als u het pictogram Annuleren aanraakt, wordt Honda Parking Pilot niet uitgeschakeld.

Als de werking van het systeem wordt geannuleerd, klinkt een waarschuwingssignaal en wordt het bericht **Inparkeren geannuleerd/Uitparkeren geannuleerd** op het scherm weergegeven. Trap het rempedaal in.

- ▶ Het systeem keert terug naar het vorige scherm. Omdat het voertuig niet langer door het systeem wordt bestuurd, zal het langzaam beginnen te kruipen wanneer het rempedaal wordt losgelaten. Controleer de stand van de schakelselectie en bestuur het voertuig handmatig.

Wanneer Honda Parking Pilot wordt uitgeschakeld, kunt u de werking niet hervatten.

U moet vanaf het begin beginnen of het voertuig zelf inparkeren.

■ **Voorbeelden van situaties waarin het systeem wordt uitgeschakeld**

- De bestuurder zet de schakelselectie in de stand **P**.
- De parkeerrem is ingeschakeld.
- Er zijn ongeveer vijf minuten verstreken nadat het systeem werd ingeschakeld.
- De voertuigstabiliteitsregeling (VSA) is geactiveerd.
- VSA is ingesteld op UIT.
- Er is iets ongewoons gedetecteerd.
- Het botsingsbeperkingsstelsel (CMBS) is geactiveerd.
- De voertuigsnellheid is te hoog.
- Het systeem kan niet worden gebruikt vanwege een helling.
- Het voertuig kan niet over een ongelijke ondergrond rijden.
- Er bevindt zich een obstakel in het parkeervak en het systeem heeft na inschakeling vastgesteld dat er onvoldoende ruimte is.
- Er is vaker dan een bepaald aantal keer geschakeld.
- Wanneer u van het traject afwijkt of wanneer er geen traject kan worden vastgesteld.

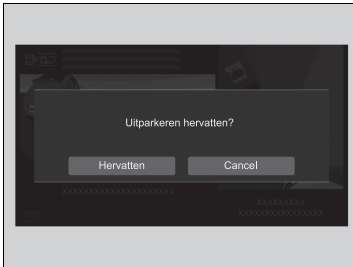
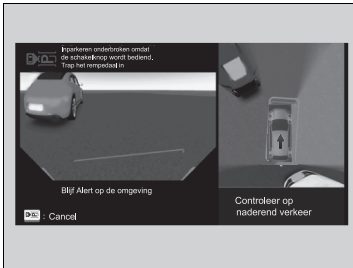

## ■ Honda Parking Pilot onderbreken en hervatten

Als de werking wordt onderbroken, klinkt een zoemer en verschijnt er een bericht in de linkerbovenhoek van het scherm.

Stop het voertuig door het rempedaal in te trappen.

Als de ondersteuning kan worden hervat, wordt **Inparkeren hervatten?/Uitparkeren hervatten?** op het scherm weergegeven. Raak met het rempedaal ingetrapt het pictogram **Hervatten** op het scherm aan om de ondersteuning te hervatten. Laat het rempedaal los.

- ▶ Het voertuig begint te rijden. Controleer uw omgeving en pas de snelheid aan met het rempedaal.
- ▶ Als u de toets Annuleren aanraakt terwijl het rempedaal is ingetrapt, wordt de ondersteuning gestopt en wordt **Inparkeren geannuleerd//Uitparkeren geannuleerd** weergegeven. Controleer de stand van de schakelselectie en bestuur het voertuig handmatig.
- ▶ Als het niet mogelijk is om de ondersteuning te hervatten, kunt u **Hervatten** niet selecteren.



■ **Voorbeelden van omstandigheden waarin de werking wordt onderbroken**

- De bestuurder heeft zijn veiligheidsgordel losgemaakt.
- Er wordt een voetganger of obstakel gedetecteerd.
- De bestuurder trapt het gaspedaal in.
- De bestuurder draait aan het stuurwiel.
- De bestuurder zet de schakelselectie in de stand **D**, **R** of **N**.
- Er is een portier (inclusief de achterklep) geopend.

## ■ Foutmeldingen

Als de volgende situatie zich voordoet tijdens het gebruik van het systeem, is er mogelijk een probleem met het systeem.

Breng het voertuig tot stilstand door het rempedaal in te trappen en zet de schakelselectie in de stand **P**. Controleer de schakelstand en bestuur het voertuig handmatig.

- Het scherm wordt niet weergegeven.
-  knippert niet.
- Er klinkt geen geluidssignaal.
-  is amber en een foutmelding wordt op het scherm weergegeven.

## ■ Voorwaarden en beperkingen van de Honda Parking Pilot

In de volgende situaties kan het zijn dat het beoogde parkeervak verkeerd wordt uitgelijnd of helemaal niet wordt gedetecteerd, of kan het voertuig niet worden geparkeerd.

In de volgende situaties kunnen het traject en de positie mogelijk niet goed worden vastgesteld, worden te veel obstakels of andere voorwerpen door het systeem gedetecteerd waardoor de werking wordt geannuleerd, of kan het voertuig niet tot stilstand worden gebracht voordat het in botsing komt met een obstakel.

### ■ Omgevingsomstandigheden

- De lijnen van het parkeervak zijn onduidelijk of vuil.
- Het parkeervak wordt begrensd door stenen, blokken, tegels, enz.
- Weinig contrast tussen de ondergrond en de lijnen van het parkeervak.
- De lijnen van het parkeervak zijn zeer onduidelijk, dun of kort.
- Slechts één lijn van het parkeervak is zichtbaar.
- Het parkeervak is te breed of te smal.
- Het voertuig staat te dicht bij of te ver van het parkeervak.

- De ondergrond van het parkeervak heeft geen uniforme kleur of is ongelijk.
- Schaduwen, verplekken, opnieuw getrokken lijnen, enz. lijken op de lijnen van een parkeervak.
- De lijnen van het parkeervak zijn niet goed zichtbaar, bijvoorbeeld wanneer u 's avonds of in een parkeergarage parkeert.
- Zonlicht of verlichting wordt weerkaatst door bijvoorbeeld de coating op (een gedeelte) van het wegdek.
- Zonlicht schijnt direct of indirect in de camera, bijvoorbeeld tijdens zonsopkomst of zonsondergang.
- De lijnen zijn slecht zichtbaar door sneeuw, gesmolten sneeuw, enz.
- Schaduwen van aangrenzende objecten (bomen, gebouwen, vangrails, voertuigen, etc.) lopen parallel aan het voertuig of het parkeervak.
- Er is sprake van openingen, groeven, steile rotsen of uitsteeksels.
- Het voertuig bevindt zich in de buurt van andere voertuigen met sonarsensoren of andere voorwerpen die ultrasone golven uitzenden.
- Rijden bij slecht weer (regen, mist, sneeuw, enz.).
- Wanneer dezelfde vormen zich langs elkaar bevinden, zoals de ramen van een gebouw.
- Parkeerbeugels, wielstoppers of andere constructies die worden gebruikt in betaalde parkeergarages.

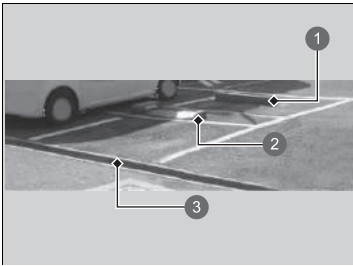

- ① Wielstopper
- ② Parkeerbeugel
- ③ Ander niveau

### ■ Staat van het voertuig

- Het voertuig is in een hoek ten opzichte van het parkeervak tot stilstand gebracht.
- De voorkant van de camera is bedekt met vuil, mist, regen, modder, natte sneeuw, afdichtingen, accessoires, stickers of een laagje op de cameralens.
- De sonarsensoren zijn vuil (bedekt met sneeuw, ijs, modder, enz.).
- De sonarsensoren zijn beschadigd of in de verkeerde richting geplaatst.
- Het voertuig is te warm of te koud.
- Het voertuig kantelt als gevolg van zware bagage in de bagageruimte of op de achterbank.
- Een abnormale band- of wielconditie (onjuiste maat, verschillende maten of constructie, onjuiste bandenspanning enz.).

### ■ **Obstakelgerelateerde omstandigheden**

- Obstakels die geluidsgolven niet goed weerkaatsen, zoals personen, sneeuw, stoffen, sponzen, enz.
- Dunne obstakels, zoals hekken, fietsen, verkeersborden, enz.
- Korte of kleine obstakels.
- Stoepranden, wielstoppers, niveaunderschillen en andere obstakels die aan het wegdek zijn bevestigd.
- Obstakels die zich direct vóór de bumper bevinden.
- Obstakels, zoals muren die niet loodrecht op de grond staan.
- Bewegende voorwerpen of obstakels die plotseling de weg op komen.
- Een schuine pilaar of wand op een hoge positie.
- Obstakels met speciale vormen, waaronder andere voertuigen.
- Het andere voertuig is smal.
- Grote grondspeling omdat het andere voertuig extreem laag is.
- Obstakels aan de zijkant van het voertuig.
- Obstakels, met inbegrip van andere voertuigen, die zich te dicht bij of te ver van het voertuig bevinden.
- Er wordt snel aan het stuurwiel gedraaid wanneer het voertuig een obstakel onder een hoek nadert.



## Sonarsensoren

### ■ Locatie en bereik van de sensoren

De sonarsensoren bevinden zich in de voor- en achterbumper, en in de voorgrille.

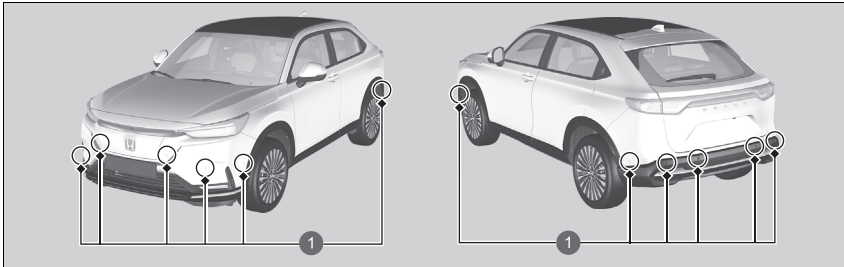

1 Sonarsensoren

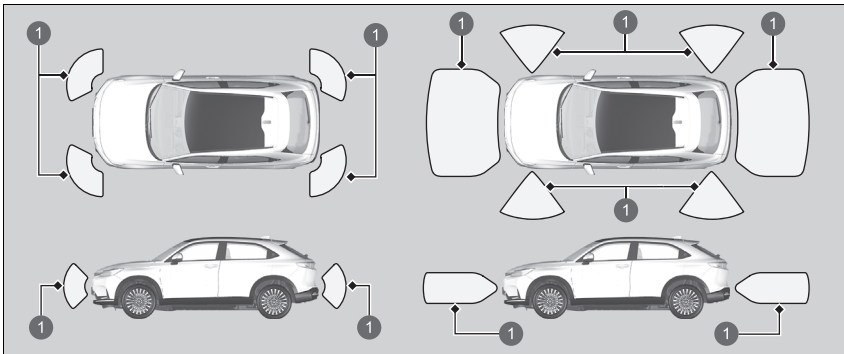

1 Bereik van de sensoren

Wanneer Honda Parking Pilot is ingeschakeld, zijn de sensoren aan de zijkant van de voor- en achterbumper ook geactiveerd.

### ▣ Sonarsensoren

Om een juiste werking van de sonarsensoren te garanderen:

- Breng geen stickers of andere voorwerpen op of rond de sensoren aan.
- Sla niet op het gebied rond de sensoren.
- Demonteer de sensoren niet.
- Bevestig geen accessoires op of bij de sensoren.

Neem contact op met een dealer wanneer:

- Een sensor is blootgesteld aan schokken.
- Werkzaamheden in het gebied rond een sensor moeten worden uitgevoerd.

In de volgende gevallen werken de sonarsensoren mogelijk niet goed. Laat het voertuig door een dealer controleren.

- De voor- of achterbumper is in contact gekomen met een heuvel, parkeerstootblok, stoeprand, dijk, enz.
- Het voertuig is betrokken geweest bij een frontale botsing of aanrijding van achteren.
- U bent met het voertuig door een diepe plas gereden.

## Voor het opladen

Controleer de volgende items voordat u de accu oplaadt.

### Veiligheidscontrolelijst

- De 230V-lader verbruikt ongeveer 10 ampère. Zorg ervoor dat u een speciaal en goed geaard stopcontact gebruikt dat continu 10 ampère kan leveren.
  - ▶ Vraag een elektricien om het stopcontact te controleren dat u gebruikt om zeker te stellen dat het aan deze criteria voldoet.
- Zorg ervoor dat u de laadkabel rechtstreeks op het speciale stopcontact aansluit.
  - ▶ Gebruik geen verlengkabels, adapters of meervoudige stopcontacten tussen de laadkabel en het stopcontact.
- Zorg ervoor dat de laadkabel voor gebruik volledig is afgerold.
- Zorg ervoor dat de schakelkast, oplaadstekker en laadkabel vrij zijn van beschadigingen, inclusief scheuren of rafels.
  - ▶ Neem contact op met een erkende dealer als u schade aan de apparaten ontdekt.
- Zorg ervoor dat de oplaadstekker en het stopcontact schoon zijn.
  - ▶ Neem contact op met een erkende dealer als er sprake is van verontreiniging of vreemde voorwerpen in de stekker of het stopcontact.
- Zorg ervoor dat de laadkabel droog is.
  - ▶ Controleer of er zich geen water in de directe omgeving bevindt en dat uw handen droog zijn.

Opmerking: Het stopcontact moet in goede conditie verkeren. Bij een versleten of beschadigd stopcontact zal de stekker niet goed contact maken. Zorg ervoor dat de stekker volledig in het contact is aangebracht en niet uit het stopcontact komt. Een losse aansluiting zal leiden tot oververhitting van de stekker en deze beschadigen.

### ⓘ Opladen

#### ⚠ WAARSCHUWING

Wanneer u een 230V-stopcontact gebruikt dat geschikt is voor maximaal 10 ampère of een stopcontact gebruikt waar ook anderen apparaten op zijn aangesloten, kan dit brand veroorzaken en leiden tot ernstig letsel. Wanneer u de 230V-lader gebruikt, moet u een speciaal en goed geaard stopcontact gebruiken dat geschikt is voor 10 ampère of meer. Neem bij twijfel contact op met een elektricien.

#### ⚠ WAARSCHUWING

Het opladen van de hoogspanningsaccu onder de volgende omstandigheden kan leiden tot elektrische schokken en brand met ernstig of dodelijk letsel tot gevolg:

- Het opladen van de accu tijdens een onweersbui.
- De laadkabel in de buurt van water gebruiken of deze met natte handen hanteren.
- Het gebruik van een acculader met een kapotte behuizing of gefafelde of beschadigde kabel.

Laad het voertuig nooit op in een van de bovengenoemde omstandigheden.

## De hoogspanningsaccu opladen met een AC- of CCS2 DC-lader

U kunt de hoogspanningsaccu op twee manieren opladen: met een AC-lader van 230 V (10 A) of een CCS2 DC-lader.

Opladen met	Voorgestelde oplaadtijd <sup>*1*2</sup>
CCS2 DC (100 kW, 200 A)	63 minuten (80% opgeladen)
AC 230 V (10 A)	30 uur (volledig opladen)

\*1: De oplaadtijd varieert afhankelijk van de omstandigheden, zoals het resterende laadniveau van de accu en de omgevingstemperatuur.

\*2: Volledig opgeladen: 0% tot 100% opgeladen

De voorgestelde oplaadtijd in deze tabel geeft aan hoeveel uur de hoogspanningsaccu waarschijnlijk moet worden opgeladen om volledig te zijn opgeladen vanaf het moment dat het controlelampje laag laadniveau (amber) gaat branden bij een omgevingstemperatuur van 25 °C.

### ► Opladen

## ⚠ WAARSCHUWING

Onjuist gebruik en hanteren van de 230V-lader kan brand veroorzaken en leiden tot ernstig letsel.

- Steek de stekker altijd volledig in een goed geaard en geschikt stopcontact.
- Sluit de laadkabel rechtstreeks aan op het stopcontact. Gebruik geen verlengkabels of meervoudige stopcontacten.
- Voorkom dat de oplaadstekker van het voertuig vuil wordt. Reinig indien nodig.

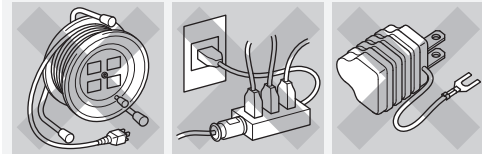

Wanneer het verwarmingssysteem van de accu is ingeschakeld, duurt het mogelijk langer om de accu op te laden.

Als de 12V-accu is losgekoppeld, kan het voertuig niet worden opgeladen. Na het opnieuw aansluiten van de 12V-accu schakelt u het voedingssysteem in en vervolgens weer uit. Controleer of het opladen mogelijk is.

► **Voeding inschakelen** BLZ. 377

► Opladen

## **⚠ WAARSCHUWING**

Het gebruik van een beschadigde of gemodificeerde acculader kan leiden tot elektrische schokken en brand met ernstig of dodelijk letsel tot gevolg.

Demonteer of voer geen modificaties uit aan de oplader. Als de lader beschadigd raakt, gebruik deze dan niet meer en neem contact op met een erkende dealer.

### **ATTENTIE**

Laad het voertuig niet op wanneer een autohoes is aangebracht. Dit kan storingen en schade aan het voertuig of onderdelen van het laadsysteem veroorzaken.

Inspecteer voor gebruik de plug van de laadkabel, de oplaadstekker en de laadaansluiting van het voertuig. Als de plug of stekker vuil is, moet u deze voor gebruik voorzichtig reinigen met een schone en droge doek. Veeg niet over het metalen gedeelte van de aansluiting en de oplaadstekker. Als de plug of stekker niet kan worden gereinigd, als de aansluiting vuil is of als enig onderdeel is beschadigd of gecorrodeerd, moet u de laadkabel en het voertuig naar een erkende dealer brengen voor inspectie en eventueel reparatie.

### ⌘ Opladen

Controleer de laadkabel op beschadigingen zoals krassen, barsten of scheuren alvorens de kabel aan te sluiten. Gebruik de kabel niet wanneer deze beschadigd is en breng de kabel naar een erkende dealer voor inspectie.

Wanneer tijdens het opladen van het voertuig de stroom uitvalt, wordt het laden hervat zodra de stroomstoring voorbij is.

Neem de volgende voorzorgsmaatregelen om schade aan de lader te voorkomen:

- Sla niet met een hard voorwerp op de oplaadstekker en laat de stekker niet op de grond vallen.
- Trek niet aan en verdraai de laadkabel niet en ga er niet op staan.
- Gebruik of bewaar de laadkabel niet in de buurt van warmtebronnen.
- Voorkom blootstelling aan vloeistoffen en het gebruik van agressieve chemische reinigingsmiddelen.

Zelfs als de laadtijd langer is dan 20 uur, wordt de laadtijd op de interface voor bestuurdersinformatie weergegeven als 20 uur.

⌘ **Resterende oplaadtijd** BLZ. 155

## ■ Opladen (AC 230 V)

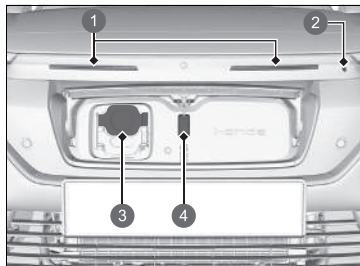

- 1 Controlelampje laadniveau
- 2 Knop deksel open
- 3 AC 230V-laadaansluiting
- 4 Lampje laaddeksel

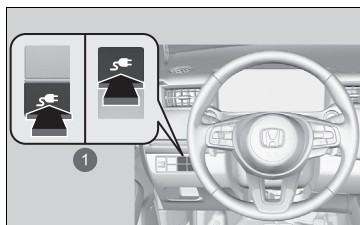

- 1 Ontgrendelingsknop laaddeksel

1. Zet de transmissie in de stand **P** en schakel het voedingssysteem uit.
  - Controleer of het voedingssysteem is uitgeschakeld.
2. Houd de knop voor het openen van het deksel ingedrukt of houd de ontgrendelknop van het laaddeksel ingedrukt.
  - Het laaddeksel wordt geopend.
  - Het lampje van het laaddeksel gaat enkele minuten branden.
  - Het controlelampje laadniveau (wit) knippert.

## ►► Opladen (AC 230 V)

Oplaadapparatuur met de volgende identificatie is compatibel met wisselstroomladen.

► **Plaatsen van stickers** BLZ. 101

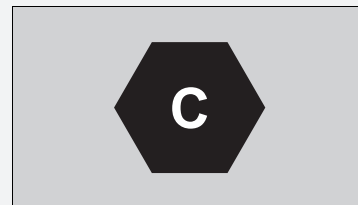

Knop deksel open:

**Wanneer de portieren zijn vergrendeld**

Druk op de knop laaddeksel openen op de afstandsbediening.

**Wanneer de portieren zijn ontgrendeld**

Druk op de knop laaddeksel openen.

De 230V-lader vereist een goed geaard en speciaal circuit dat wordt beveiligd door een overstrombeveiliging (stroomonderbreker) van 10 ampère of meer. Raadpleeg een erkende dealer voor meer informatie.

Wij raden u aan om een beveiligd stopcontact met GFCI (aardfoutcircuitonderbreker) te gebruiken om het voertuig op te laden. Volg de installatie-instructies van de fabrikant van de GFCI of neem bij twijfel over de installatievereisten contact op met een elektricien.

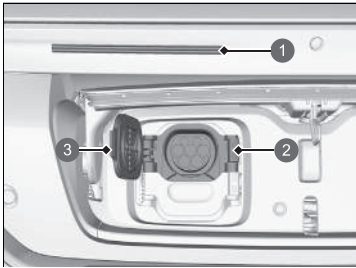

- ① Controlelampje laadniveau
- ② Ontgrendeling
- ③ Dop aansluiting

3. Druk op het ontgrendeling van de dop van de aansluiting om deze te openen. Lijn de oplaadstekker uit en steek deze in de aansluiting van het voertuig totdat u een klik hoort.
- Het controlelampje laadniveau (wit) stopt met knipperen en wordt blauw wanneer het opladen begint.

#### ⊠ Opladen (AC 230 V)

De hoogspanningsaccu wordt mogelijk niet opgeladen wanneer de laadtimer is ingesteld, ongeacht of de oplaadstekker juist is aangesloten op de aansluiting van het voertuig.

- De hoogspanningsaccu kan worden opgeladen door de oplaadstekker los te koppelen en weer aan te sluiten.

Volg de instructies en veiligheidsmaatregelen die met de AC-lader zijn meegeleverd.

Nadat de oplaadstekker is aangesloten, trekt u deze langzaam naar buiten om te controleren of deze niet kan worden uitgetrokken en stevig op zijn plaats zit.

- Sluit de oplaadstekker niet onder een hoek aan op de aansluiting.
- Beweeg de oplaadstekker niet omhoog en omlaag wanneer u deze aansluit.

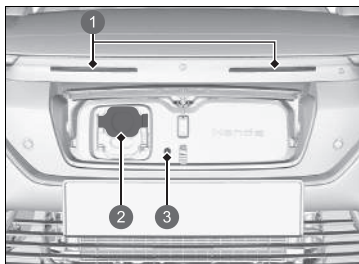

- ❶ Controlelampje laadniveau
- ❷ Dop aansluiting
- ❸ Ontgrendelingsknop

### ■ Wanneer de accu is opgeladen

Druk op de ontgrendelingsknop om de oplaadstekker los te koppelen van de aansluiting.

- Zorg ervoor dat u de dop van de aansluiting sluit voordat u het laaddeksel sluit.

Het controlelampje laadniveau (blauw) stopt met knipperen zodra het opladen is voltooid.

Na ongeveer 15 seconden gaat het controlelampje laadniveau uit.

### ►► Opladen (AC 230 V)

De laadsnelheid neemt af wanneer de accu bijna volledig is opgeladen.

Wanneer u de oplaadstekker loskoppelt van de aansluiting, wordt het opladen automatisch gestopt.

Als de portieren zijn vergrendeld, kunt u de oplaadstekker niet loskoppelen, tenzij u de afstandsbediening bij u hebt. Om de stekker los te koppelen, moet u de portieren ontgrendelen.

Als u de stekker niet binnen 30 seconden na ontgrendelen van de portieren loskoppelt, worden de portieren automatisch opnieuw vergrendeld.

Als de laadstroomaansluiting niet kan worden losgekoppeld, gebruik dan geen overmatige kracht. Volg de procedures die zijn beschreven op de volgende bladzijde.

❗ **Wanneer u de oplaadstekker niet kunt loskoppelen** BLZ. 664



## ■ Opladen (DC)

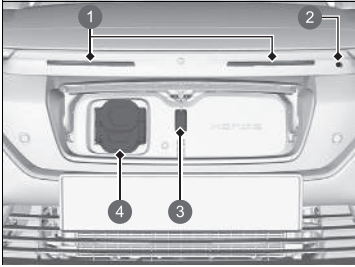

- ❶ Controlelampje laadniveau
- ❷ Knop deksel open
- ❸ Lampje laaddeksel
- ❹ DC-laadaansluiting

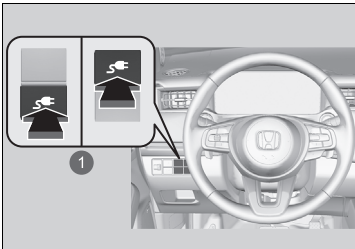

- ❶ Ontgrendelingsknop laaddeksel

1. Zet de transmissie in de stand **P** en schakel het voedingssysteem uit.
  - Controleer of het voedingssysteem is uitgeschakeld.
2. Houd de knop voor het openen van het deksel ingedrukt of houd de ontgrendelknop van het laaddeksel ingedrukt.
  - Het laaddeksel wordt geopend.
  - Het lampje van het laaddeksel gaat enkele minuten branden.
  - Het controlelampje laadniveau (wit) knippert.

## ▣ Opladen (DC)

Oplaadapparatuur met de volgende identificatie is compatibel met gelijkstroomladen.

► **Plaatsen van stickers** BLZ. 101

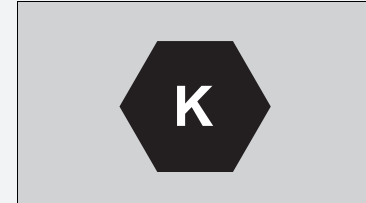

Gebruik geen laadkabels langer dan 30 m.

De laadsnelheid neemt af wanneer de accu bijna volledig is opgeladen.

Volg de instructies en veiligheidsmaatregelen die met de CCS2 DC-lader zijn meegeleverd.

Knop deksel open:

**Wanneer de portieren zijn vergrendeld**

Druk op de knop laaddeksel openen op de afstandsbediening.

**Wanneer de portieren zijn ontgrendeld**

Druk op de knop laaddeksel openen.

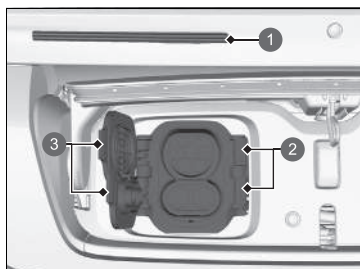

- 1 Controlelampje laadniveau
- 2 Ontgrendeling
- 3 Dop aansluiting

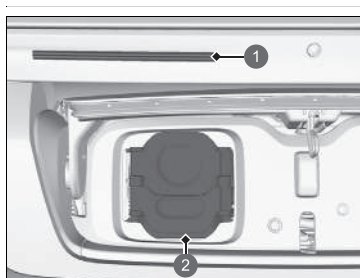

- 1 Controlelampje laadniveau
- 2 Dop aansluiting

3. Druk op het ontgrendeling van de dop van de aansluiting om deze te openen. Lijn de oplaadstekker uit en steek deze in de aansluiting van het voertuig totdat u een klik hoort.

- Het controlelampje laadniveau (wit) stopt met knipperen en wordt blauw wanneer het opladen begint.

#### ■ Wanneer de accu is opgeladen

Koppel de oplaadstekker los van de aansluiting. Als de oplaadstekker is uitgerust met een ontgrendelingsknop, drukt u op de knop om de stekker los te koppelen van de aansluiting.

- Zorg ervoor dat u de dop van de aansluiting sluit voordat u het laaddeksel sluit.

Het controlelampje laadniveau (blauw) stopt met knipperen zodra het opladen is voltooid. Na ongeveer 15 seconden gaat het controlelampje laadniveau uit.

#### ►► Opladen (DC)

Wanneer u wilt stoppen met opladen, volgt u de instructies voor het gebruik van de lader.

Zodra het opladen is gestopt, kunt u de oplaadstekker losmaken.

Als de laadkabel niet kan worden aangesloten, gebruik dan geen overmatige kracht. Volg de procedures die zijn beschreven op de volgende bladzijde.

- **Wanneer u de oplaadstekker niet kunt loskoppelen** BLZ. 664

Afhankelijk van de aansluiting van het laadstation wordt de accu mogelijk niet opgeladen.

- **Als de waarschuwing Probleem met plug-in-snellaadsysteem verschijnt** BLZ. 654

## ■ Controlelampje laadniveau op het voertuig

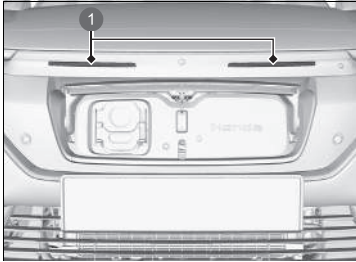

1 Controlelampje laadniveau

Toont de laadstatus van de hoogspanningsaccu.

Status controlelampjes laadniveau	Uitleg
Knippert aan beide zijden (wit)	<ul style="list-style-type: none"> <li>• Het laaddeksel wordt geopend.</li> </ul>
Knippert aan de kant waar de oplaadstekker is aangesloten	<ul style="list-style-type: none"> <li>• De lader is klaar om de accu op te laden.</li> <li>• Het laden wordt gestart in overeenstemming met de geprogrammeerde timer.</li> </ul>
Knippert (blauw)	<ul style="list-style-type: none"> <li>• De accu wordt opgeladen.</li> </ul>
Blijft branden (blauw)	<ul style="list-style-type: none"> <li>• Het opladen is voltooid.</li> </ul>
Knippert (blauw)	<ul style="list-style-type: none"> <li>• De accu is volledig opgeladen en systemen zoals het verwarmingssysteem van de accu zijn geactiveerd.                             <ul style="list-style-type: none"> <li>► Het controlelampje laadniveau gaat na enkele seconden uit.</li> </ul> </li> </ul>
Knippert (amber)	<ul style="list-style-type: none"> <li>• Er is een probleem met het laadsysteem.                             <ul style="list-style-type: none"> <li>► Het opladen wordt niet gestart.                                     <ul style="list-style-type: none"> <li>■ <b>Als de waarschuwing Probleem met plug-in-snellaadsysteem verschijnt</b> BLZ. 654</li> </ul> </li> </ul> </li> </ul>
Blijft branden (amber)	<ul style="list-style-type: none"> <li>• De oplaadstekker is niet juist aangesloten.                             <ul style="list-style-type: none"> <li>► Wanneer u de laadkabel op het voertuig aansluit, moet u de stekker volledig recht in de aansluiting aanbrengen.</li> </ul> </li> </ul>
Blijft branden (wit)	<ul style="list-style-type: none"> <li>• De stopknop van de lader is ingedrukt.</li> <li>• De laadtimer stopt het opladen.</li> <li>• De laadtimer is ingesteld.</li> </ul>

## Timer gebruiken

U kunt de timer voor het opladen van de hoogspanningsaccu instellen op het audio-/informatiescherm.

Het voertuig begint op het ingestelde tijdstip met opladen wanneer de oplaadstekker is aangesloten op het voertuig.

► **Instellingen scherm voor niet laden** BLZ. 313

### Instellingen op het audio-/informatiescherm

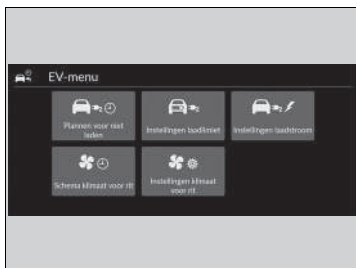

1. Selecteer **EV-menu** en selecteer vervolgens **Plannen voor niet laden**.
  - **Plannen voor niet laden** kan niet worden ingesteld wanneer er geen GPS-sigitaal is na het opnieuw aansluiten van de 12V-accu. Rijd met het voertuig naar een locatie met GPS-sigitaal en stel het schema opnieuw in.

2. Selecteer **Schema 1** of **Schema 2**.

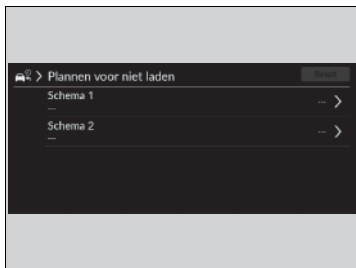

### ►► Timer gebruiken

Het schema wachttijd laden is alleen van toepassing op het opladen met een AC-lader van 230 V.

Wanneer het verwarmingssysteem van de accu is ingeschakeld, is de accu mogelijk niet voldoende opgeladen.

Zelfs gedurende de periode die is ingesteld via de instelling **Plannen voor niet laden** is de accu mogelijk niet voldoende opgeladen wanneer een van de volgende systemen wordt geactiveerd.

- Verwarmingssysteem van accu
- Vóór airconditioning
- Afstandsbediende klimaatvoorconditionering

### ►► Instellingen op het audio-/informatiescherm

**AAN/UIT:** Selecteert of het schema is in- of uitgeschakeld.  
**Tijdperiode:** De accu wordt opgeladen, behalve gedurende de periode dat u hebt ingesteld dat het opladen niet mag worden gestart.

**Dag:** De accu wordt opgeladen, behalve gedurende de periode dat u hebt ingesteld dat het opladen niet mag worden gestart.

**Plaats:** Selecteer **Thuis** of **Overall**.

► **Thuis** kan worden geselecteerd wanneer u het voertuig thuis oplaadt.

► **Overall** wordt geselecteerd wanneer uw thuisadres niet is geregistreerd.

Als de thuislocatie niet in het navigatiesysteem is ingesteld, wordt dit standaard ingesteld op **Overall**.

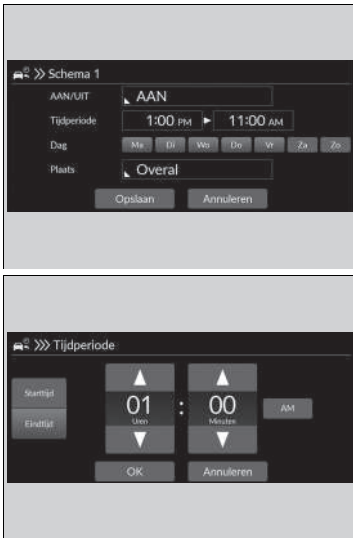

3. Selecteer **AAN** of **UIT** en selecteer vervolgens de instellingen voor alle items in de volgorde vanaf de bovenkant.
4. Selecteer **Opslaan**.

## Maximaal laadniveau instellen

Wanneer u een AC-lader van 230 V of een DC-lader gebruikt, kunt u op het audio-/informatiescherm het maximale laadniveau voor de hoogspanningsaccu instellen.

► **Instellingen laadlimiet** BLZ. 314

Als het laadstation zich boven aan een helling bevindt, hoeft u de accu niet volledig op te laden. Wanneer u hellingafwaarts rijdt, genereert de elektromotor namelijk elektrisch energie die vervolgens weer in de hoogspanningsaccu kan worden opgeslagen.

### ■ Instellingen op het audio-/informatiescherm



1. Selecteer **EV-menu**.
2. Selecteer **Instellingen laadlimiet**.



3. Selecteer **Thuis** of **Onderweg**.
  - U kunt het maximale laadniveau instellen op basis van de locatie van het voertuig tijdens het laden.
- Thuis:** De locatie instellen als thuis
- Onderweg:** Een andere locatie
4. Kies het door u gewenste laadniveau.

### ► Instellingen op het audio-/informatiescherm

Om het voertuig op te laden tot het niveau dat is ingesteld voor **Thuis**, moet u de thuislocatie in het navigatiesysteem registreren.

Als de thuislocatie niet in het navigatiesysteem is ingesteld, kunt u alleen de instelling **Onderweg** aanpassen.

## Instellingen laadroom

Wanneer u een AC-lader van 230 V gebruikt, kunt u op het audio-/informatiescherm de laadroom voor de hoogspanningsaccu instellen.

- ▶ U kunt voorkomen dat de stroomonderbreker wordt geactiveerd wanneer u thuis of onderweg oplaadt.

➤ **Instellingen laadroom** BLZ. 314

### ■ Instellingen op het audio-/informatiescherm

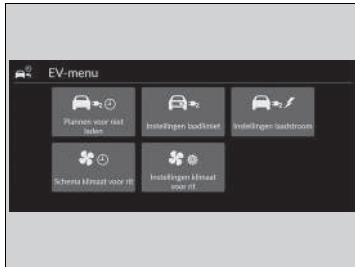

1. Selecteer **EV-menu**.
2. Selecteer **Instellingen laadroom**.

### ☒ Instellingen op het audio-/informatiescherm

De laadroominstellingen zijn alleen van toepassing op het opladen met een AC-lader van 230 V.

**3. Selecteer **Thuis** of **Onderweg**.**

► U kunt de laadstroominstellingen instellen op basis van waar u uw voertuig oplaadt.

**4. Kies de door u gewenste laadstroom.**

Audio-/informatiescherm	Opladen met	Voorgestelde oplaadtijd*1*2
	<b>Hoog</b>	In geval van 10 A 29 uur (volledig opladen)
	Tussen <b>Hoog</b> en <b>Laag</b>	In geval van 8 A 36 uur (volledig opladen)
	<b>Laag</b>	In geval van 6 A 48 uur (volledig opladen)

\*1: De oplaadtijd varieert afhankelijk van de omstandigheden, zoals het resterende laadniveau van de accu en de omgevingstemperatuur.

\*2: Volledig opgeladen: 0% tot 100% opgeladen

**1 Thuis:** De locatie instellen als home

► U moet de thuislocatie in het navigatiesysteem registreren.

**2 Onderweg:** Een andere locatie

**3 Hoog:** Maximumwaarde (tot 10 A)

**4 Tussen Hoog en Laag:** Tussengeschikte waarde tussen maximumwaarde en 6 A. (Als de maximumwaarde bijvoorbeeld 10 A is en de minimumwaarde 6 A, dan is de tussengeschikte waarde 8 A.)

**5 Laag:** 6 A



## Hoogspanningsaccu

De hoogspanningsaccu loopt geleidelijk leeg, zelfs als het voertuig niet in gebruik is. Als gevolg hiervan wordt, als uw voertuig gedurende een langere periode staat geparkeerd, het laadniveau van de accu mogelijk laag. Wanneer het laadniveau van de accu van uw voertuig laag blijft, kan dit de levensduur van de accu en de actieradius van het voertuig negatief beïnvloeden. Om de accu te onderhouden wanneer het voertuig niet wordt gebruikt, moet u de accu ten minste om de 3 maanden opladen.

De levensduur van de hoogspanningsaccu kan ook worden beïnvloed door de omgevingstemperatuur. Met name bij koude temperaturen is de actieradius van het voertuig mogelijk kleiner en moet de accu langer worden opgeladen. Bovendien kan de accu sneller leeglopen wanneer het voertuig wordt geparkeerd in extreme hitte of kou.

Om de levensduur van de accu te verlengen, wordt aanbevolen om de accu vóór elke rit volledig op te laden.

### ■ Verwarmingssysteem van accu

Dit systeem is ontworpen om te voorkomen dat de temperatuur van de accu daalt wanneer de buitentemperatuur daalt, en zo een efficiënte start en werking te handhaven.

Wanneer de buitentemperatuur laag is, gebruikt het verwarmingssysteem van de accu voeding van het laadstation om de temperatuur van de accu te handhaven tot de volgende keer dat met het voertuig wordt gereden.

### ⌘ Hoogspanningsaccu

De hoogspanningsaccu loopt na verloop van tijd leeg en onder bepaalde omstandigheden loopt de accu sneller leeg. Als de levensduur van de accu korter is, verandert de rijafstand van het voertuig.

### ⌘ Verwarmingssysteem van accu

Als de temperatuur van de accu daalt tot  $-30\text{ }^{\circ}\text{C}$  of lager, start het voedingssysteem niet. Wacht tot de hoogspanningsaccu is opgewarmd of verplaats het voertuig naar een warmere locatie. Let op: het gebruik van het verwarmingssysteem van de accu heeft in dit geval geen zin. We raden aan om uw voertuig aan te sluiten wanneer het u deze parkeert of stalt bij lage temperaturen.

## Energiezuinigheid verbeteren

---

Het bereiken van een hoge energiezuinigheid is afhankelijk van verschillende factoren, zoals de rijomstandigheden, het gewicht van de lading, rijgewoonten en de staat van het voertuig. Afhankelijk van deze en andere factoren kunt u mogelijk niet de nominale energiezuinigheid van dit voertuig halen.

### ■ Onderhoud en energiezuinigheid

U kunt de energiezuinigheid optimaliseren door het voertuig goed te onderhouden. Laat uw voertuig altijd onderhouden volgens de berichten die worden weergegeven op de interface voor bestuurdersinformatie.

- Handhaaf de opgegeven bandenspanning.
- Zorg dat het voertuig niet te zwaar beladen wordt.
- Houd uw voertuig schoon. Door sneeuw- of modderophoping aan de onderkant van uw voertuig nemen het gewicht en de windweerstand toe.

# Onderhoud

In dit hoofdstuk wordt basisonderhoud beschreven.



## Voordat onderhoud wordt verricht

Inspectie en onderhoud.....	562
Veilig onderhoud.....	563
Onderdelen en vloeistoffen die bij onderhoudsbeurten worden gebruikt .....	564
<b>Onderhoudsherinneringssysteem*</b> .....	566
<b>Onderhoudsschema*</b> .....	571
<b>Onderhoud onder de motorkap</b>	
Onderhoudspunten onder de motorkap .....	574
Motorkap openen .....	575
Afdekking van de motorruimte .....	577

Koelsysteem .....	581
Transmissievloeistof .....	584
Koelvloeistof klimaatregeling .....	585
Remvloeistof.....	588
Ruitsproeiervloeistof bijvullen .....	589
<b>Lampen vervangen</b> .....	590
<b>Wisserbladen controleren en onderhouden</b> .....	593
<b>Banden controleren en onderhouden</b>	
Banden controleren .....	598
Slijtage-indicatoren .....	599
Bandenlevensduur .....	599
Banden en wiel vervangen .....	600

Banden wisselen.....	601
Tractiehelpvoorzieningen voor sneeuw.....	602
<b>12V-accu</b> .....	604
<b>Verzorging van de afstandsbediening</b>	
De batterij van de afstandsbediening vervangen .....	609
<b>Onderhoud van klimaatregelsysteem</b> .....	611
<b>Reinigen</b>	
Interieurverzorging .....	614
Exterieurverzorging.....	617
<b>Accessoires en modificaties</b> .....	621

\* Niet beschikbaar op alle modellen

## Inspectie en onderhoud

Voer alle opgesomde inspecties en onderhoud uit om uw voertuig in het belang van uw veiligheid in een goede staat te houden. Ontdekt u ongebruikelijke geluiden of geuren, onvoldoende remvloeistof, olieresten op de grond, enz., laat uw voertuig dan door een dealer inspecteren. Raadpleeg de service-informatie die beschikbaar is voor uw voertuig/het onderhoudsschema in deze gebruikershandleiding voor gedetailleerde informatie over onderhoud en inspectie.

➤ **Onderhoudsschema**\* BLZ. 571

### ■ Inspectie- en onderhoudstypen

#### ■ Routine-inspecties

Voer inspecties uit voordat u een lange rit maakt, tijdens het wassen of tijdens het opladen.

#### ■ Periodieke inspecties

- Controleer maandelijks het remvloeistofpeil.
  - **Remvloeistof** BLZ. 588
- Controleer maandelijks de bandenspanningen. Controleer het loopvlak op slijtage en vreemde voorwerpen.
  - **Banden controleren en onderhouden** BLZ. 598
- Controleer maandelijks de werking van de buitenverlichting.
  - **Lampen vervangen** BLZ. 590
- Controleer ten minste iedere zes maanden de conditie van de wisserbladen.
  - **Wisserbladen controleren en onderhouden** BLZ. 593

## Veilig onderhoud

Enkele van de belangrijkste veiligheidsmaatregelen volgen hierna. We kunnen u echter niet voor elk denkbaar gevaar waarschuwen dat zich bij het uitvoeren van onderhoud kan voordoen. Alleen uzelf kunt bepalen of u een bepaalde taak al dan niet zelf kunt uitvoeren.

### ■ Veilig onderhoud

- Om het risico van brand of explosies te verminderen, dient u sigaretten, vonken en open vuur uit de buurt van de 12V-accu, het hoogspanningssysteem en alle bijbehorende onderdelen te houden.
- Laat nooit poetsdoeken of andere brandbare objecten onder de motorkap achter.
  - Omringende onderdelen kunnen door de hitte vlam vatten en brand veroorzaken.
- Gebruik voor het reinigen van onderdelen een in de handel verkrijgbare ontvetter of reinigingsmiddel voor onderdelen en geen benzine.
- Draag een veiligheidsbril en beschermende kleding wanneer u met de 12V-accu of perslucht werkt.

### ⓘ Veilig onderhoud

#### **⚠ WAARSCHUWING**

Verkeerd onderhoud aan uw voertuig of problemen niet verhelpen voordat u gaat rijden, kan tot een ongeval leiden waardoor u ernstig - en zelfs dodelijk - letsel kunt oplopen.

Volg altijd de aanbevelingen en schema's voor inspectie en onderhoud in deze gebruikershandleiding/de onderhoudsinformatie die beschikbaar is voor uw voertuig.

#### **⚠ WAARSCHUWING**

Volgt u de onderhoudsinstructies en -voorzorgsmaatregelen niet zorgvuldig op, dan kan dat tot ernstig - en zelfs dodelijk - letsel leiden.

Volg altijd de procedures en veiligheidsmaatregelen in deze gebruikershandleiding op.

## ■ Voertuigveiligheid

- Het voertuig dient stil te staan.
  - Zorg ervoor dat het voertuig op een vlakke ondergrond staat, met ingeschakelde parkeerrem en uitgeschakeld voedingsstelsel.
- Controleer of de radiatorventilator is gestopt voordat u het motorcompartiment inspecteert.
  - Afhankelijk van de staat van het voertuig kan de radiatorventilator werken, zelfs wanneer de voedingsmodus in de stand VOERTUIG UIT staat.
- Houd er rekening mee dat hete onderdelen brandwonden kunnen veroorzaken.
  - Geef het voedingsstelsel de gelegenheid af te koelen alvorens onderdelen aan te raken.
- Houd er rekening mee dat u als gevolg van bewegende onderdelen ernstig letsel kunt oplopen.
  - Schakel het voedingsstelsel niet in tenzij dit expliciet staat aangegeven.  
Houd uw handen en ledematen uit de buurt van bewegende onderdelen.
- Raak de hoogspanningsaccu en de bedrading (oranje) niet aan.

## Onderdelen en vloeistoffen die bij onderhoudsbeurten worden gebruikt

Voor het onderhoud van uw voertuig wordt het gebruik van originele onderdelen en vloeistoffen van Honda aanbevolen. Originale Honda-onderdelen worden volgens dezelfde hoge kwaliteitsnormen geproduceerd als Honda-voertuigen.

►► Onderdelen en vloeistoffen die bij onderhoudsbeurten worden gebruikt

### ATTENTIE

Oefen geen druk uit bij het sluiten van de afdekking van de motorruimte. Hierdoor kunnen de afdekking en onderdelen beschadigen.

## Over uw onderhoudsbeurt

Als het onderhoudsherinneringssysteem in uw voertuig beschikbaar is, wordt u door de interface voor bestuurdersinformatie geïnformeerd wanneer uw voertuig toe is aan een onderhoudsbeurt. Raadpleeg de service-informatie die beschikbaar is voor uw voertuig voor uitleg over de codes van de onderhoudspunten die op het display worden weergegeven.

➤ **Onderhoudsherinneringssysteem**\* BLZ. 566

Bij voertuigen zonder onderhoudsherinneringssysteem volgt u de onderhoudsschema's in het onderhoudsboekje\* dat bij uw voertuig is meegeleverd.

Als uw voertuig geen onderhoudsboekje\* heeft, volgt u het onderhoudsschema in deze gebruikershandleiding.

➤ **Onderhoudsschema**\* BLZ. 571

### Over uw onderhoudsbeurt

#### Modellen met onderhoudsherinneringssysteem

Als u van plan bent om uw voertuig mee te nemen naar landen waar geen onderhoudsherinneringssysteem is, vraag dan bij een dealer hoe u de onderhoudsherinneringsinformatie kunt noteren. Plan uw onderhoudsbeurt volgens de condities van dat land.

\* Niet beschikbaar op alle modellen

Geeft informatie over de onderhoudspunten die moeten worden uitgevoerd. Onderhoudspunten worden met een code en pictogram weergegeven. Het systeem meldt u via de resterende dagen wanneer u het voertuig naar een dealer moet brengen.



Als de volgende onderhoudsbeurt binnenkort of aanstaande is of al had moeten plaatsvinden, verschijnt er tevens een waarschuwingspictogram op de interface voor bestuurdersinformatie telkens wanneer u de voedingsmodus op AAN zet.

## » Onderhoudsherinneringssysteem\*

U kunt ervoor kiezen om een overeenkomstig waarschuwingsbericht met het waarschuwingspictogram op de interface voor bestuurdersinformatie te laten weergegeven.



## ■ Onderhoudsherinneringsinformatie weergeven

1. Stel de voedingsmodus in op AAN.
2. Druk op de knop  (Home).
3. Draai aan het linker selectiewieltje tot  wordt weergegeven.
4. Druk op het linker selectiewieltje om naar het scherm voor de onderhoudsherinnering te gaan. Een of meerdere onderhoudspunten worden weergegeven op de interface voor bestuurdersinformatie, naast onderhoudspunten die spoedig nodig zijn.

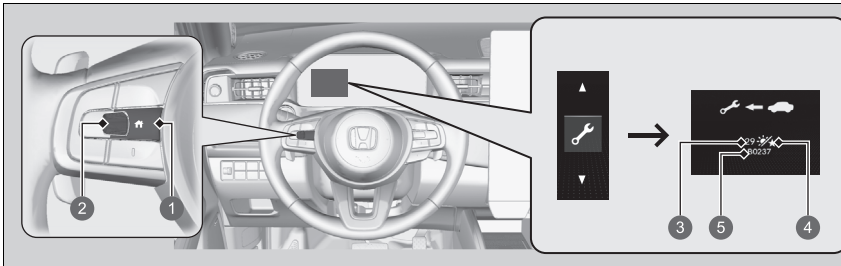





- 1 Knop  (Home)
- 2 Selectiewieltje links
- 3 Resterende dagen
- 4 Dagn pictogram
- 5 Code(s) onderhoudspunt(en)

Het waarschuwingslampje systeemmelding () gaat samen met de onderhoudsherinneringsinformatie aan.

## ☒ Onderhoudsherinneringsinformatie weergeven

Op basis van de bedrijfstoestand van de motor en de staat van de motorolie berekent het systeem de resterende dagen voordat de volgende service moet worden uitgevoerd.

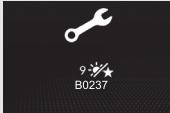
**■ Waarschuwingspictogrammen en onderhoudsherinneringsinformatie op de interface voor bestuurdersinformatie**

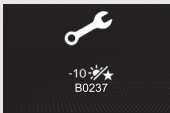
Waarschuwingspictogram	Onderhoudsherinneringsinformatie	Uitleg	Informatie
<p><b>Service spoedig nodig</b></p> 		<p>Een of meer punten vergen binnen 30 dagen onderhoud. De resterende dagen worden geschat op basis van uw rijomstandigheden.</p>	<p>De resterende dagen worden per dag afgeteld.</p>
<p><b>Service direct noodzakelijk</b></p> 		<p>Een of meer punten vergen binnen 10 dagen onderhoud. De resterende dagen worden geschat op basis van uw rijomstandigheden.</p>	<p>Zorg dat het aangegeven onderhoud zo snel mogelijk wordt uitgevoerd.</p>
<p><b>Service noodzakelijk</b></p> 		<p>De aangeduide onderhoudsservice is nog steeds niet uitgevoerd terwijl de resterende tijd 0 heeft bereikt.</p>	<p>Uw voertuig heeft achterstallig onderhoud. Zorg dat het onderhoud onmiddellijk plaatsvindt en zorg dat het onderhoudsherinneringssysteem wordt gereset.</p>

## ■ Onderhoudsherinneringspunten

De onderhoudspunten op de interface voor bestuurdersinformatie worden als codes en pictogrammen weergegeven.

Raadpleeg de service-informatie die beschikbaar is voor uw voertuig voor uitleg over de onderhoudsherinneringscodes en -pictogrammen.

## ■ Beschikbaarheid van het onderhoudsherinneringssysteem



Zelfs als de onderhoudsherinneringsinformatie op de interface voor bestuurdersinformatie verschijnt terwijl u op de knop  (Home) drukt, is dit systeem in sommige landen niet beschikbaar. Raadpleeg de service-informatie die beschikbaar is voor uw voertuig of vraag een dealer of u het onderhoudsherinneringssysteem kunt gebruiken.

## ▣ Beschikbaarheid van het onderhoudsherinneringssysteem

Als u van plan bent om uw voertuig mee te nemen naar landen waar geen onderhoudsherinneringssysteem is, vraag dan bij een dealer hoe u de onderhoudsherinneringsinformatie kunt noteren. Plan uw onderhoudsbeurt volgens de condities van dat land.

## ■ Display resetten

Reset het informatiedisplay van de onderhoudsherinnering als u de onderhoudsbeurt hebt uitgevoerd.

1. Stel de voedingsmodus in op AAN.
2. Druk op de knop  (Home).
3. Draai aan het linker selectiewieltje tot  wordt weergegeven.
4. Druk op het linker selectiewieltje om naar het scherm voor de onderhoudsherinnering te gaan.
5. Houd het linker selectiewieltje ingedrukt totdat de resetmodus wordt weergegeven.
6. Draai aan het linker selectiewieltje en selecteer het item dat u wilt resetten (u kunt ook **Annuleren** selecteren om het proces te beëindigen).

► Als u alle items tegelijkertijd wilt resetten, selecteert u **Alle vereiste items**.

7. Druk op het linker selectiewieltje om het geselecteerde item te resetten.
8. Herhaal vanaf stap 5 voor andere items die u wilt resetten.

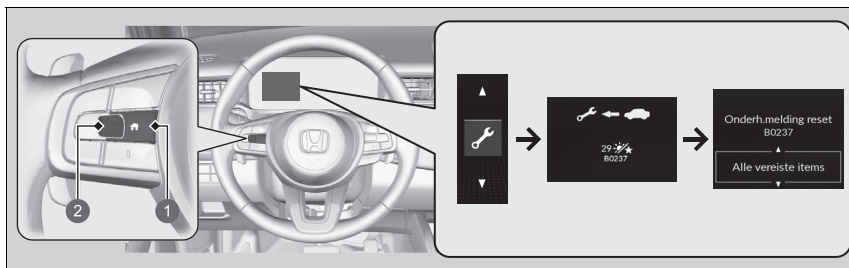

- 1 Knop  (Home)
- 2 Selectiewieltje links

## »» Display resetten

### ATTENTIE

Het niet resetten van de onderhoudsherinneringsinformatie na een onderhoudsbeurt leidt tot onjuiste onderhoudsintervallen in het systeem. Dit kan ernstige mechanische problemen tot gevolg hebben.

U kunt het informatiedisplay van het onderhoudsherinneringssysteem ook resetten via het audio-/informatiescherm.

### Aanpassen van de voertuiginstellingen BLZ. 331

De dealer zal het informatiedisplay van de onderhoudsherinnering resetten na afloop van de vereiste onderhoudsbeurt. Als iemand anders dan de dealer een onderhoudsbeurt verricht, dient u het informatiedisplay van de onderhoudsherinnering zelf te resetten.

Onderhoudsinformatie voor uw voertuig vindt u in de service-informatie voor uw voertuig (indien beschikbaar). Als er geen service-informatie beschikbaar is, raadpleegt u de volgende onderhoudsschema's.

Het onderhoudsschema geeft het minimaal vereiste onderhoud aan dat u moet uitvoeren om ervoor te zorgen dat uw voertuig zonder problemen werkt. Als gevolg van regionale en klimatologische verschillen kan er extra onderhoud vereist zijn. Raadpleeg uw garantieboekje voor meer informatie.

Onderhoudswerkzaamheden moeten door getrainde en gekwalificeerde monteurs worden uitgevoerd. Uw geautoriseerde dealer voldoet aan al deze vereisten.

Onderhoud na de aangegeven afstand of tijd - wat zich het eerst voordoet.	km x 1000 maanden	20	40	60	80	100	120	140	160	180	200	220	240
		12	24	36	48	60	72	84	96	108	120	132	144
Transmissievloeistof vervangen		Elke 160.000 km											
Stof- en pollenfilter vervangen		•	•	•	•	•	•	•	•	•	•	•	•
Voor- en achterremmen controleren		ledere 10.000 km of ieder jaar											
Remvloeistof vervangen		ledere 3 jaar											
Controleer de houdbaarheidsdatum op de fles van de tijdelijke bandenreparatiekit		ledere jaar											
Banden omwisselen (bandenspanning en staat van de banden ten minste eenmaal per maand controleren)		ledere 10.000 km											
Inspecteer de IPU		Na 240.000 km of 15 jaar, daarna elke 20.000 km of 2 jaar											
<b>De volgende dingen visueel controleren:</b>													
Aandrijfas		ledere 10.000 km of ieder jaar											
Spoorstangkogel, stuurhuis en stuurhuishoes													
Onderdelen wielophanging													
Remslangen en -leidingen (inclusief ABS/VSA)		•	•	•	•	•	•	•	•	•	•	•	•
Alle vloeistofpeilen en conditie van vloeistof		•	•	•	•	•	•	•	•	•	•	•	•
IPU (inclusief IPU-afscherming en afdekking)		•	•	•	•	•	•	•	•	•	•	•	•

## Onderhoudsregistratie (voor voertuigen zonder afzonderlijke onderhoudsregistratie)

Laat de dealer die uw onderhoud uitvoert alle vereiste onderhoudswerkzaamheden hieronder registreren. Bewaar de kwitanties van alle onderhoudswerkzaamheden die aan uw voertuig verricht zijn.

Km of maand	Datum	Handtekening of stempel
<b>20.000 km</b> (of 12 mnd.)		
<b>40.000 km</b> (of 24 mnd.)		
<b>60.000 km</b> (of 36 mnd.)		
<b>80.000 km</b> (of 48 mnd.)		
<b>100.000 km</b> (of 60 mnd.)		
<b>120.000 km</b> (of 72 mnd.)		
<b>140.000 km</b> (of 84 mnd.)		
<b>160.000 km</b> (of 96 mnd.)		
<b>180.000 km</b> (of 108 mnd.)		
<b>200.000 km</b> (of 120 mnd.)		
<b>220.000 km</b> (of 132 mnd.)		
<b>240.000 km</b> (of 144 mnd.)		

## Onderhoudspunten onder de motorkap

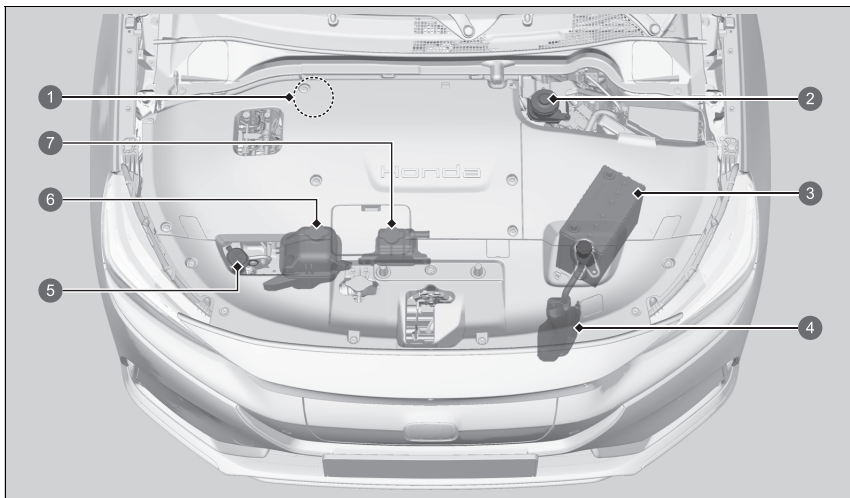

- 1 Remvloeistof (zwarte dop) (modellen met stuur rechts)
- 2 Remvloeistof (zwarte dop) (modellen met stuur links)
- 3 12V-accu
- 4 PCU reservetank koelvloeistof
- 5 Sproeiervloeistof (blauwe dop)
- 6 IPU reservetank koelvloeistof
- 7 Reservetank koelvloeistof klimaatregeling



## Motorkap openen

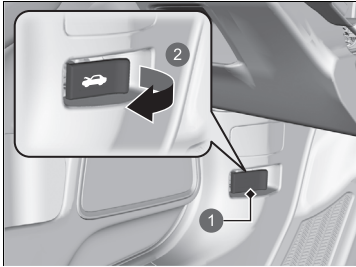

- 1 Hendel motorkapontgrendeling
- 2 Trekken

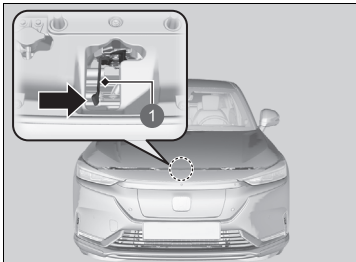

- 1 Hendel

1. Parkeer het voertuig op een vlakke ondergrond en schakel de parkeerrem in.
2. Trek aan de hendel van de motorkapontgrendeling onder het dashboard aan de bestuurderszijde.
  - De motorkap springt iets omhoog.

3. Duw de hendel van de motorkapgrendel naar de zijkant (onder de voorrand van de motorkap in het midden) en til de motorkap op. Zodra u de motorkap enigszins hebt geopend, kunt u de hendel loslaten.

### ►► Motorkap openen

#### ATTENTIE

Open de motorkap niet wanneer de wisserarmen omhoog geklapt zijn. De motorkap zal dan tegen de wisseren stoten, waardoor eventuele schade aan de motorkap en/of de wisseren kan ontstaan.

#### ATTENTIE

Oefen geen druk uit bij het sluiten van de afdekking van de motorruimte. Hierdoor kunnen de afdekking en onderdelen beschadigen.

Controleer bij het sluiten van de motorkap dat deze stevig vergrendeld is.

Indien de hendel van de motorkapgrendel stroef beweegt, of indien de motorkap geopend kan worden zonder de grendel te bedienen, moet het vergrendelingsmechanisme gereinigd en gesmeerd worden.

De radiatorventilatoren en het klimaatregelsysteem werken niet wanneer de motorkap is geopend en het klimaatregelsysteem wordt ingeschakeld met de afstandsbediening.

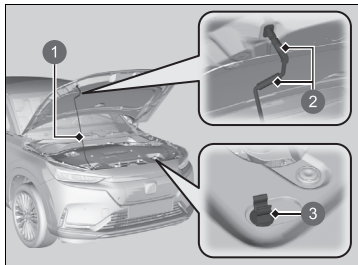

- 1 Steunstang
- 2 Greep
- 3 Klem

**4.** Verwijder de motorkapsteun met behulp van de greep uit de klem. Bevestig de motorkapsteun in de motorkap.

Verwijder voor het sluiten de motorkapsteun en bevestig deze in de klem; laat de motorkap vervolgens voorzichtig zakken. Trek uw hand terug bij een hoogte van ca. 30 cm en laat de motorkap vallen, zodat deze sluit.

## Afdekking van de motorruimte

De onderdelen in de motorruimte worden beschermd door een afdekking.  
Mogelijk moet u de afdekking verwijderen om bepaalde onderhoudswerkzaamheden uit te voeren.

### Verwijder de linker afdekking

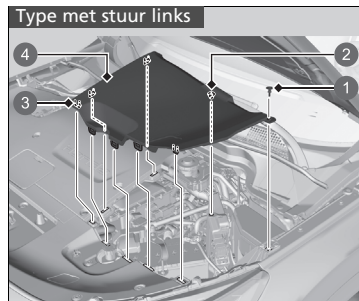

- 1 Klem
- 2 Pen
- 3 Lip
- 4 Afdekking van de motorruimte

1. Verwijder de bevestigingsklem.
2. Trek de afdekking van de motorruimte omhoog.

### Afdekking van de motorruimte

Druk de middelste pen omlaag totdat deze vastklikt om deze te ontgrendelen.

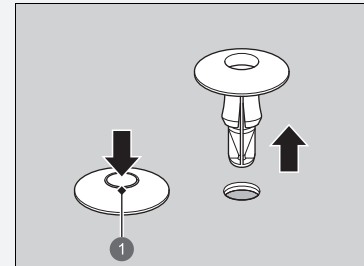

- 1 Middelste pen

Druk de middelste pen terug om de klem te vergrendelen.  
Steek vervolgens de klem in het gat en druk op de middelste pen tot deze vlak ligt.

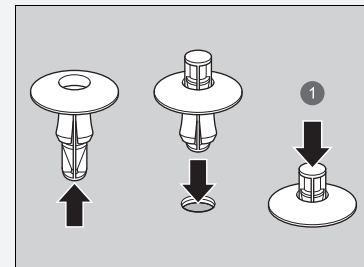

- 1 Druk op de klem totdat de pen vlak ligt.

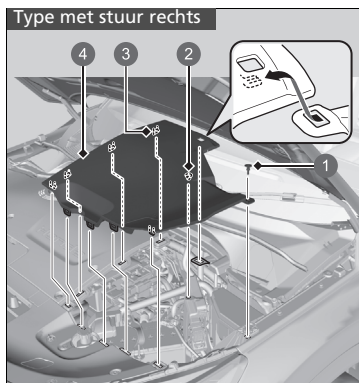

- ① Klem
- ② Pen
- ③ Lip
- ④ Afdekking van de motorruimte

## ■ Verwijder de rechter afdekking

Type met stuur links

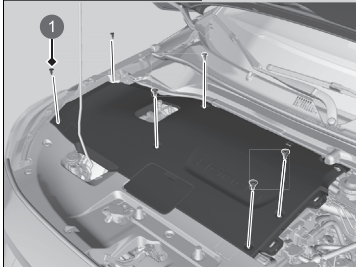

1 Klem

1. Verwijder de afdekking van de motorruimte (links).

▣ **Verwijder de linker afdekking** BLZ. 577

2. Verwijder de bevestigingsklemmen.

Type met stuur rechts

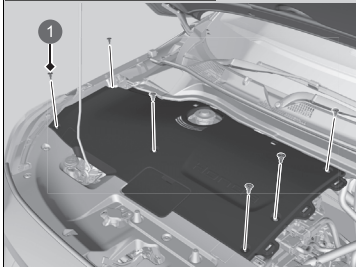

1 Klem

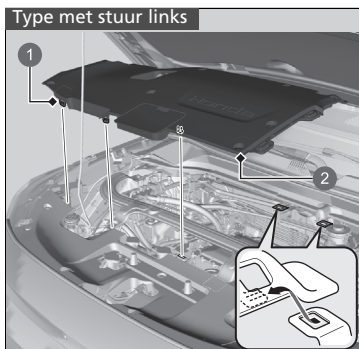

- 1 Lip
- 2 Afdekking van de motorruimte

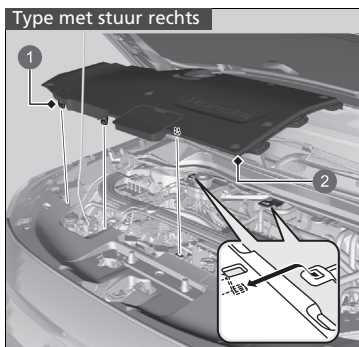

- 1 Lip
- 2 Afdekking van de motorruimte

3. Trek de afdekking van de motorruimte omhoog.

## Koelsysteem

Koelvloeistof wordt gebruikt om de temperatuur van de hoogspanningsaccu, de voedingsregeleenheid en bijbehorende onderdelen te verlagen. Volg de onderstaande procedure bij het controleren van het koelvloeistofpeil. Als het koelvloeistofpeil tot onder het **MIN**-niveau is gedaald, laat uw voertuig dan inspecteren door een dealer.

### ■ Koelvloeistofpeil in de PCU controleren

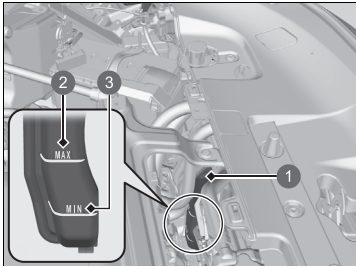

- ① Expansietank
- ② MAX
- ③ MIN

1. Verwijder beide afdekkingen van de motorruimte.

#### ▣ Afdekking van de motorruimte

BLZ. 577

2. Controleer het vloeistofpeil in de expansietank.
3. Als het koelvloeistofpeil tot onder het **MIN**-niveau is gedaald, laat uw voertuig dan onderhouden bij een dealer.
  - Alleen een goed opgeleide monteur kan de koelvloeistof bijvullen en het systeem op lekken controleren.

## ■ Koelvloeistofpeil in de IPU controleren

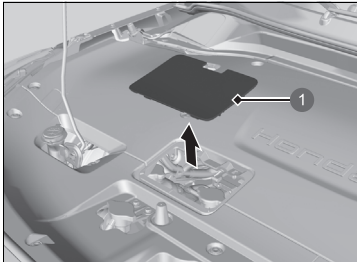

1 Afdekking

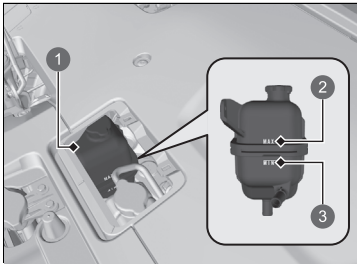

- 1 Expansietank
- 2 **MAX**
- 3 **MIN**

1. Verwijder de afdekking.

2. Controleer het vloeistofpeil in de expansietank.

3. Als het koelvloeistofpeil tot onder het **MIN**-niveau is gedaald, laat uw voertuig dan onderhouden bij een dealer.

► Alleen een goed opgeleide monteur kan de koelvloeistof bijvullen en het systeem op lekken controleren.



### ■ Dop van expansietank IPU-koelvloeistof



- Open de dop nooit wanneer de koelvloeistof heet is.
- Door de hete koelvloeistof zult u brandwonden oplopen.
- De overdrukklep gaat open bij 49 kPa.

### ■ Radiateurdop



- Open de dop nooit wanneer de koelvloeistof heet is.
- Door de hete koelvloeistof zult u brandwonden oplopen.
- De overdrukklep gaat open bij 108 kPa.

## Transmissievloeistof

### Gespecificeerde vloeistof: Honda BEVF-Type1

Laat een dealer het vloeistofpeil controleren en indien nodig de vloeistof verversen. Volg het onderhoudsbeurten-tijdschema van uw voertuig op voor het verversen van de transmissievloeistof.

➤ **Onderhoudsschema** \* BLZ. 571

Probeer niet zelf de transmissievloeistof te controleren of verversen.

### ► Transmissievloeistof

#### ATTENTIE

#### **Vermeng Honda BEVF-Type 1 niet met andere transmissievloeistoffen.**

Het gebruik van een andere transmissievloeistof dan Honda BEVF-Type1 kan de werking en duurzaamheid van de transmissie van uw voertuig nadelig beïnvloeden en de transmissie beschadigen.

Schade die is veroorzaakt door een transmissievloeistof die niet gelijkwaardig is aan Honda BEVF-Type 1 wordt niet gedekt door de beperkte Honda-garantie voor nieuwe voertuigen.

## Koelvloeistof klimaatregeling

### Gespecificeerde koelvloeistof: Originele Honda-koelvloeistof

Deze koelvloeistof is voorgemengd met 50% antivries en 50% water. Voeg geen onverdunde antivries of puur water toe.

Wij raden u aan het koelvloeistofniveau te controleren telkens wanneer u de hoogspanningsaccu oplaadt. Controleer de expansietank. Vul de koelvloeistof voor de klimaatregeling indien nodig.

### ■ Koelvloeistof controleren

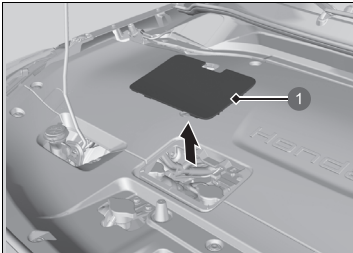

1 Afdekking

1. Verwijder de afdekking.

### ⚠ Koelvloeistof klimaatregeling

## ⚠ WAARSCHUWING

Door de dop van de expansietank te verwijderen terwijl het klimaatregelsysteem heet is, kan koelvloeistof naar buiten spuiten. Dit kan ernstige brandwonden veroorzaken.

Laat het klimaatregelsysteem altijd afkoelen alvorens de dop van de expansietank te verwijderen.

### ATTENTIE

Als een aanhoudende temperatuur van minder dan -30 °C wordt verwacht, moet het koelvloeistofmengsel worden gewijzigd in een hogere concentratie. Raadpleeg uw Honda-dealer voor informatie over een geschikt koelvloeistofmengsel.

Als er geen originele Honda-koelvloeistof verkrijgbaar is, gebruik dan als tijdelijke vervanging een andere koelvloeistof van een gerenommeerd merk die geen silicaten bevat. Controleer of het een aanbevolen koelvloeistof van hoge kwaliteit is.

Voortdurend gebruik van een andere dan Honda-koelvloeistof kan resulteren in corrosie, waardoor het koelsysteem niet naar behoren functioneren kan of defect raakt. Laat het koelsysteem zo snel mogelijk doorspoelen en vullen met originele Honda-koelvloeistof.

Voeg geen roestwerende middelen of andere additieven aan het koelsysteem van uw voertuig toe. Deze zijn mogelijk niet compatibel met de koelvloeistof of met het klimaatregelsysteem.

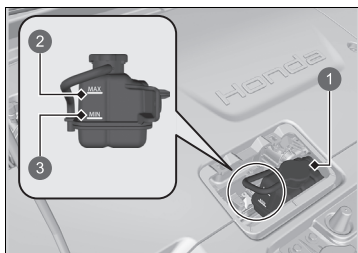

- 1 Expansietank
- 2 **MAX**
- 3 **MIN**

**2. Zorg ervoor dat het klimaatregelsysteem is afgekoeld.**

3. Controleer de hoeveelheid koelvloeistof in de reservetank.

- Als het koelvloeistofpeil onder de **MIN**-markering staat, vul dan de gespecificeerde koelvloeistof bij tot aan de **MAX**-markering.

4. Inspecteer het systeem op lekkages.

### ■ Koelvloeistof bijvullen

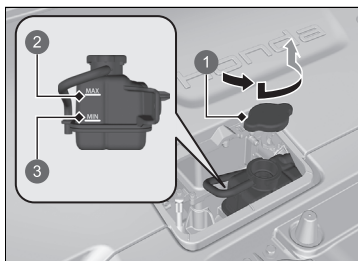

- 1 Dop van expansietank
- 2 **MAX**
- 3 **MIN**

**1. Zorg ervoor dat het klimaatregelsysteem is afgekoeld.**

2. Draai de dop van de expansietank 1/8 slag linksom en laat eventuele druk uit de expansietank ontsnappen.

3. Druk de dop van de expansietank naar beneden en draai deze linksom om deze te verwijderen.

4. Giet koelvloeistof in de expansietank tot de **MAX**-markering.

5. Breng de dop van de expansietank weer aan en draai deze stevig dicht.

### ►► Koelvloeistof bijvullen

**ATTENTIE**

Giet de vloeistof zonder te morsen langzaam en voorzichtig in het gat. Veeg gemorste vloeistof direct op; deze kan componenten in het motorcompartiment beschadigen.

## ■ Dop expansietank koelvloeistof klimaatregeling



- Open de dop nooit wanneer de koelvloeistof heet is.
- Door de hete koelvloeistof zult u brandwonden oplopen.
- De overdrukklep gaat open bij 49 kPa.

## Remvloeistof

Gespecificeerde vloeistof: Remvloeistof met DOT 3 of DOT 4

### Remvloeistof controleren

Type met stuur links

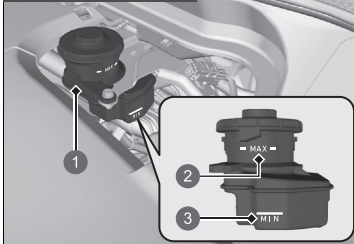

- 1 Expansietank
- 2 MAX
- 3 MIN

De vloeistof dient tussen de **MIN**- en **MAX**-markering op de zijkant van de expansietank te staan.

Type met stuur rechts

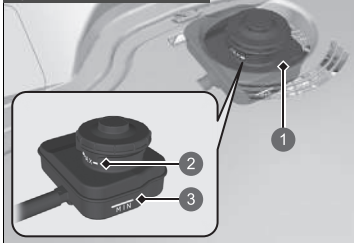

- 1 Expansietank
- 2 MAX
- 3 MIN

### Remvloeistof

#### ATTENTIE

Remvloeistof aangeduid als DOT 5 is niet geschikt voor het remsysteem van uw voertuig en kan ernstige schade veroorzaken.

Wij adviseren het gebruik van een origineel product.

Staat de remvloeistof vlakbij of onder de **MIN**-markering, laat het systeem dan zo snel mogelijk door een dealer op lekkages of versleten remblokken inspecteren.

## Ruitensproeiervloeistof bijvullen

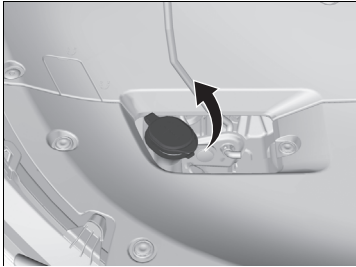

Controleer de hoeveelheid ruitensproeiervloeistof door het reservoir te bekijken.

Staat het peil te laag, vul dan het sproeierreservoir.

Giet de sproeiervloeistof voorzichtig in het reservoir. Laat het reservoir niet overstromen.

### ⌘ Ruitensproeiervloeistof bijvullen

#### ATTENTIE

Gebruik geen motorantivries of een azijn-wateroplossing in het voorruitsproeierreservoir.

Antivries kan de lak van uw voertuig beschadigen. Een azijn-wateroplossing kan de voorruitsproeierpomp beschadigen.

Gebruik alleen in de handel verkrijgbare voorruitsproeiervloeistof.

Vermijd langdurig gebruik van hard water om kalkaanslag te voorkomen.

## Koplampen

---

De koplampen zijn van het LED-type. Laat een geautoriseerde Honda-dealer de lampen inspecteren en vervangen.

## Mistlampen voor

---

De mistlampen vóór zijn van het LED-type. Laat een geautoriseerde Honda-dealer de lampen inspecteren en vervangen.

## Parkeerverlichting/dagrijlicht

---

De lampen van de parkeerverlichting/het dagrijlicht zijn van het LED-type. Laat een geautoriseerde Honda-dealer de lampen inspecteren en vervangen.

## Richtingaanwijzers voor

---

De lampen van de richtingaanwijzers vóór zijn van het LED-type. Laat een geautoriseerde Honda-dealer de lampen inspecteren en vervangen.

## Zijrichtingaanwijzers/waarschuwingsknipperlichten

---

De lampen van de zijrichtingaanwijzers in de buitenspiegels zijn LED-lampen. Laat een geautoriseerde Honda-dealer de lampen inspecteren en vervangen.

## Remlichten, achterlichten en richtingaanwijzers achter

---

De lampen van de remlichten, achterlichten en richtingaanwijzers achter zijn LED-lampen. Laat een geautoriseerde Honda-dealer de lampen inspecteren en vervangen.

### ☒ Koplampen

---

De lichtbundel van de koplampen is door de fabrikant afgesteld en hoeft niet bijgesteld te worden. Vervoert u echter regelmatig zware voorwerpen in de bagageruimte, laat dan de lichtbundels door een dealer of een gekwalificeerde monteur bijstellen.



## Achterlichten, achteruitrijlicht en mistlamp achter

---

De lampen van de achterlichten, het achteruitrijlicht en de mistlamp achter zijn LED-lampen. Laat een geautoriseerde Honda-dealer de lampen inspecteren en vervangen.

## Kentekenplaatverlichting achter

---

De lampen van de kentekenplaatverlichting achter zijn van het LED-type. Laat een geautoriseerde Honda-dealer de lampen inspecteren en vervangen.

## Hooggemonteerd remlicht

---

De lamp van het hooggemonteerde remlicht is van het LED-type. Laat een geautoriseerde Honda-dealer de lampen inspecteren en vervangen.

## Controlelampjes laadniveau

---

De lampen van de controlelampjes laadniveau zijn LED-lampen. Laat een geautoriseerde Honda-dealer de lampen inspecteren en vervangen.

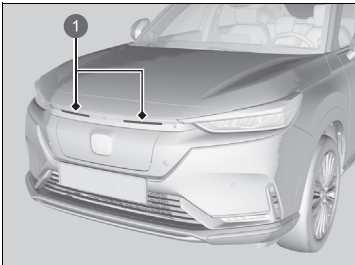

1 Controlelampjes laadniveau

## Lampje laaddeksel

Het lampje van het laaddeksel is een LED-lampje. Laat een geautoriseerde Honda-dealer de lampen inspecteren en vervangen.

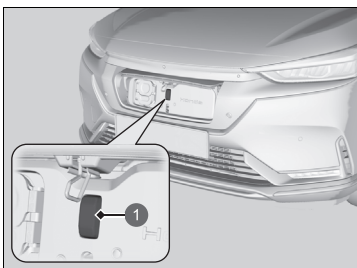

1 Lampje laaddeksel

## Wisserbladen controleren

Als het wisserbladrubber versleten is, laat dit strepen achter en maakt dit geluid en kunnen de harde oppervlakken van het blad krassen op de ruit veroorzaken.

## Wisserbladrubber van voorruit vervangen

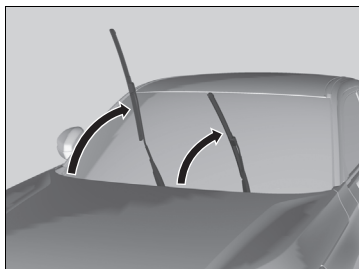

1. Til de wisserarm aan bestuurderszijde eerst op en vervolgens de wisserarm aan passagierszijde.

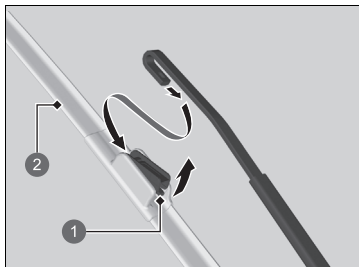

2. Druk op het lipje, houd het vast en schuif de houder van de wisserarm.

- 1 Lip
- 2 Houder

### Wisserbladrubber van voorruit vervangen

#### ATTENTIE

Laat de wisserarm niet op de voorruit vallen, omdat de wisserarm en/of de voorruit hierdoor beschadigd kunnen raken.

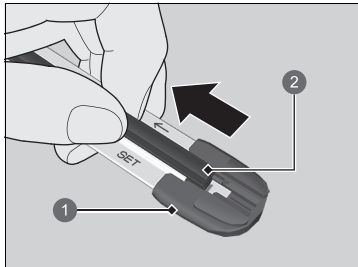

- 1 Einddop aan de onderkant
- 2 Blad

3. Trek het uiteinde van het wisserblad in de richting van de pijl in de afbeelding totdat het uit de einddop van de houder is geschoven.

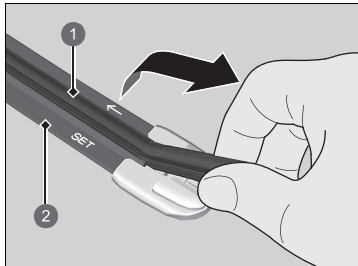

- 1 Blad
- 2 Houder

4. Trek het wisserblad in de tegenovergestelde richting om het uit de houder te schuiven.

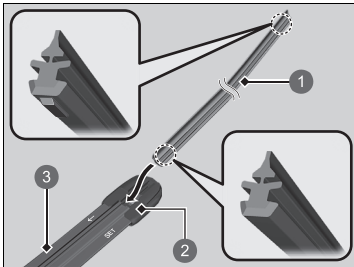

- 1 Blad
- 2 Dop
- 3 Houder

5. Plaats de platte kant van het nieuwe wisserblad in het onderste deel van de houder. Schuif het blad helemaal in de houder.
6. Breng het uiteinde van het wisserblad aan in de dop.
7. Schuif de houder op de wisserarm totdat de houder vergrendeld is.
8. Leg eerst de wisserarm aan passagierszijde op de ruit, en vervolgens de wisserarm aan bestuurderszijde.

## Wisserbladrubber achter vervangen

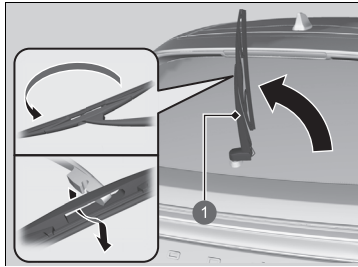

1 Wisserarm

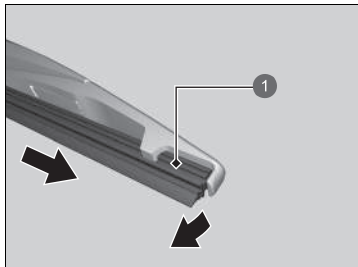

1 Blad

1. Til de wisserarm van de ruit.
2. Draai de onderkant van het wisserblad omhoog tot deze los komt van de ruitenwisserarm.

3. Schuif het blad van de wisser.

### ►► Wisserbladrubber achter vervangen

#### ATTENTIE

Laat de wisserarm niet vallen; dit kan de achterraut beschadigen.

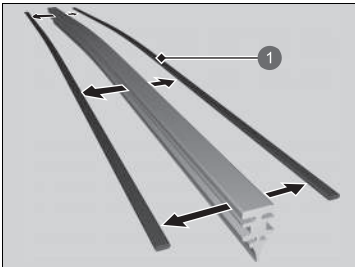

1 Houder

4. Verwijder de houders van het wisserblad en monteer deze op een nieuw rubberen blad.

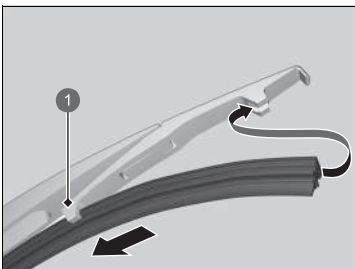

1 Houder

5. Schuif het nieuwe wisserblad op de houder.  
► Verzekert u ervan dat het geheel goed vastzit en monteer vervolgens het gemonteerde wisserblad op de wisserarm.

## Banden controleren

Voor een veilig gebruik van het voertuig dienen de banden van het juiste type en de juiste maat en in goede staat te zijn, met voldoende profiel en de juiste spanning.

### ■ Richtlijnen spanning

Banden met de juiste spanning geven de beste combinatie van wegligging, profiellevensduur en comfort. Raadpleeg de sticker op de portiersponning aan bestuurderszijde voor de gespecificeerde spanningen.

Banden met een te lage spanning slijten ongelijkmatig, hebben een nadelig effect op de wegligging en het energieverbruik en gaan eerder kapot door oververhitting.

Door banden met een te hoge spanning gaat uw voertuig ruwer rijden en hebt u meer kans op gevaarlijke wegsituaties en ze slijten ongelijkmatig.

Kijk elke dag voor u gaat rijden naar alle banden. Als er een lager dan de andere lijkt, controleert u de spanning met een bandenspanningsmeter.

Gebruik ten minste eenmaal per maand of voor lange reizen een spanningsmeter om de spanning van alle banden te meten. Zelfs banden die in goede staat zijn kunnen 10 tot 20 kPa (0,1–0,2 bar) per maand verliezen.

### ■ Inspectierichtlijnen

Telkens wanneer u de bandenspanning controleert, dient u ook de banden en de ventielstiften te onderzoeken.

Let op:

- Bulten of uitstulpingen aan de zijkant of in het profiel. Vervang de band als u kerven, scheuren of barsten in de zijkant van de band ziet. Vervang de band als u canvas of koordlagen ziet.
- Verwijder vreemde voorwerpen en inspecteer op lekken.
- Ongelijkmatige profielslijtage. Laat een dealer de wieluitlijning controleren.
- Overmatige profielslijtage.
  - **Slijtage-indicatoren** BLZ. 599
- Barsten of andere schade rond het ventiel.

### » Banden controleren

## ⚠ WAARSCHUWING

Rijden met banden die overmatige slijtage vertonen of een verkeerde spanning hebben, kan tot een ongeval leiden waardoor u ernstig - en zelfs dodelijk - letsel kunt oplopen.

Volg alle instructies in deze handleiding op met betrekking tot bandenspanning en -onderhoud.

Meet de bandenspanning wanneer de banden koud zijn. Dit betekent dat het voertuig ten minste drie uur geparkeerd moet zijn geweest of minder dan 1,6 km gereden mag hebben. Pas indien nodig de bandenspanning aan tot de gespecificeerde waarde is bereikt.

Wordt de bandenspanning bij warme banden gecontroleerd, dan kan de spanning 30–40 kPa (0,3–0,4 bar) hoger zijn dan wanneer de banden koud zijn.

Wanneer de bandenspanning wordt afgesteld, moet u het waarschuwingssysteem voor bandenspanning kalibreren.

### ■ Kalibratie van het waarschuwingssysteem voor bandenspanning BLZ. 400

Laat een dealer de banden controleren als u tijdens het rijden een voortdurende trilling voelt. Nieuwe banden en opnieuw gemonteerde banden dienen goed te worden uitgebalanceerd.



## Slijtage-indicatoren

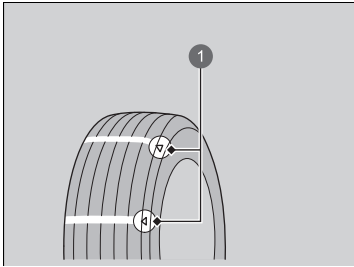

De groef is ter plaatse van de slijtage-indicator 1,6 mm minder diep dan elders op de band. Is het loopvlak zodanig versleten dat de slijtage-indicator zichtbaar is, vervang dan de band.

**Versleten banden hebben weinig grip op natte wegdekken.**

- 1 Voorbeeld van een slijtage-indicatiemarkering

## Bandenlevensduur

De levensduur van uw banden is afhankelijk van tal van factoren, zoals rijgewoonten, wegcondities, belading van het voertuig, bandenspanning, onderhoudshistorie, snelheid en milieucondities (zelfs wanneer de banden niet in gebruik zijn).

Naast regelmatige inspecties en controles van de bandenspanning wordt aanbevolen jaarlijkse inspecties uit te voeren zodra de banden vijf jaar oud zijn. Alle banden moeten 10 jaar na de productiedatum worden vervangen, ongeacht hun conditie of mate van slijtage.

## Banden en wiel vervangen

Vervang uw banden door radiaalbanden van dezelfde maat, dezelfde belastings- en snelheidskwalificatie en met dezelfde maximumwaarde voor koude bandenspanning (zoals aangegeven op de zijkant van de band). Wanneer banden met een afwijkende maat of constructie worden gemonteerd, kan dat ertoe leiden dat bepaalde voertuigsystemen zoals het ABS-systeem en voertuigstabiliteitsassistentiesysteem (VSA) niet naar behoren werken.

Het is het beste om de banden alle vier tegelijk te vervangen. Als dat niet kan, vervang dan de voor- en achterbanden paarsgewijs.

Zorg dat de wielspecificaties overeenkomen met die van de originele wielen.

### ►► Banden en wiel vervangen

#### **⚠ WAARSCHUWING**

**Verkeerde banden op uw voertuig monteren kan een negatief effect op de wegligging en de stabiliteit hebben. Dit kan tot een ongeval leiden waardoor u ernstig - en zelfs dodelijk - letsel kunt oplopen.**

**Gebruik altijd de maat en het type band die worden aanbevolen op de sticker met de bandgegevens op uw voertuig.**

#### **ATTENTIE**

Onjuiste wielgewichten kunnen schade toebrengen aan de aluminium velgen van uw voertuig. Gebruik alleen Honda-wielgewichten voor het balanceren.

## Banden wisselen

Het wisselen van banden volgens het onderhoudsschema helpt de bandenslijtage gelijkmatiger te verdelen en de levensduur van de banden te verlengen.

### ■ Banden zonder marking voor de draairichting

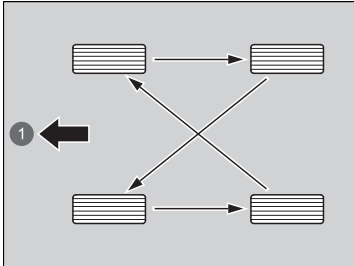

Verwissel de banden zoals hier aangegeven.

1 Voor

### ■ Banden met marking voor de draairichting

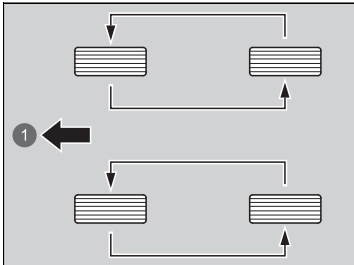

Verwissel de banden zoals hier aangegeven.

1 Voor

### ► Banden wisselen

Banden met een loopvlak met voorgeschreven draairichting mogen alleen van voor naar achter gewisseld worden (niet van de ene naar de andere zijde).

Banden met voorgeschreven draairichting moeten met het merkteken voor de draairichting naar voren wijzend worden gemonteerd, zoals hierna afgebeeld.

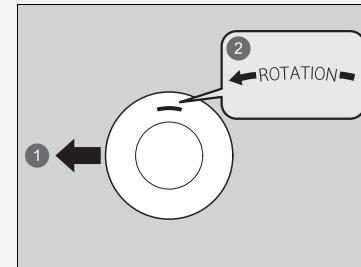

1 Voor

2 Draairichtingmarkering

Zorg dat de bandenspanningen worden gecontroleerd wanneer de banden worden gewisseld.

Wanneer de banden worden gewisseld, moet u het waarschuwingssysteem voor bandenspanning kalibreren.

► **Kalibratie van het waarschuwingssysteem voor bandenspanning** BLZ. 400

## Tractiehulpvoorzieningen voor sneeuw

Monteer voor het rijden op besneeuwde of bevroren wegen winterbanden of sneeuwkettingen; pas uw snelheid aan en houd tijdens het rijden voldoende afstand tot de overige verkeersdeelnemers.

Bedien het stuurwiel en de remmen met de grootste zorgvuldigheid om slippen te voorkomen.

Gebruik indien nodig of afhankelijk van de wettelijke regels sneeuwkettingen, winterbanden of banden die voor het hele jaar geschikt zijn.

Houd bij het aanbrenge rekening met de volgende zaken.

Voor winterbanden:

- Kies de maat en gewichtskwalificaties die gelijk zijn aan die van de originele banden.
- Breng de banden op alle vier de wielen aan.

Voor sneeuwkettingen:

- Raadpleeg uw dealer voordat u bepaalde kettingen voor uw voertuig koopt.
- Monteer deze uitsluitend op de voorwielen.
- Daar uw voertuig een beperkte bandenafstand heeft, adviseren we u ten eerste de onderstaande kettingen te gebruiken:

Originele bandenmaat*1	Type ketting
<b>225/50R18 95V</b>	<b>RUD Compact GRIP 4716966</b>

\*1: De originele bandenmaat staat op de sticker met de bandgegevens op de portierstijl bij de bestuurder.

- Volg de montage-instructies van de sneeuwkettingfabrikant. Monteer de kettingen zo strak mogelijk.
- Controleer of de kettingen geen contact maken met de remleidingen of de wielophanging.
- Rijd met aangepaste snelheid.

### ► Tractiehulpvoorzieningen voor sneeuw

## ⚠ WAARSCHUWING

Gebruik van de verkeerde kettingen of niet correct aangebrachte kettingen, kan de remleidingen beschadigen en kan tot een ongeval leiden waarbij u ernstig of zelfs dodelijk letsel kunt oplopen.

Volg alle instructies in deze gebruikershandleiding met betrekking tot de keuze en het gebruik van sneeuwkettingen.

### ATTENTIE

Tractiehulpvoorzieningen met de verkeerde maat of verkeerd aangebrachte tractiehulpvoorzieningen kunnen de remleidingen, de wielophanging, de carrosserie en de wielen van uw voertuig beschadigen. Stop onmiddellijk wanneer deze contact maken met enig onderdeel van het voertuig.

Volgens de EU-richtlijn voor banden dient er, als er winterbanden worden gebruikt, een sticker te worden aangebracht duidelijk in het gezichtsveld van de bestuurder, met de toegestane max. snelheid van de winterbanden indien de bedoelde max. snelheid van het voertuig hoger is dan de toegestane max. snelheid van de winterband. Deze sticker is verkrijgbaar bij uw bandendealer. Raadpleeg een dealer als u vragen hebt.

Wanneer sneeuwkettingen zijn gemonteerd, dient u de instructies van de fabrikant van de sneeuwkettingen met betrekking tot de beperkingen in het gebruik van het voertuig te volgen.

#### ☒ Tractiehulpvoorzieningen voor sneeuw

Maak alleen gebruik van sneeuwkettingen in geval van nood of wanneer ze wettelijk vereist zijn om door een bepaald gebied te rijden.

Wees zeer voorzichtig wanneer u met sneeuwkettingen op sneeuw of ijs rijdt. De wegligging ervan kan minder voorspelbaar zijn dan van goede winterbanden zonder sneeuwkettingen.

Als uw voertuig is uitgerust met zomerbanden, moet u er rekening mee houden dat deze banden niet zijn ontworpen voor rijden in winteromstandigheden. Raadpleeg een dealer voor meer informatie.

## 12V-accu controleren

De toestand van de accu wordt gecontroleerd door een sensor op de minpool van de accu. Als er een probleem is met deze sensor, wordt op de interface voor bestuurdersinformatie een waarschuwingsbericht weergegeven. Als dit gebeurt, moet u uw voertuig laten controleren door een dealer.

Controleer de accupolen maandelijks op corrosie.

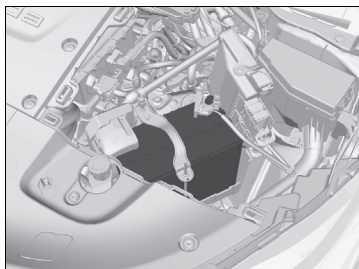

Om toegang te krijgen tot de accupolen:

1. Verwijder de afdekking van de motorruimte (links).

➔ **Afdekking van de motorruimte**  
BLZ. 577

Als de accu van uw voertuig losgekoppeld of vrijwel leeg is:

- Het audiosysteem wordt uitgeschakeld.

➔ **Audiosysteem opnieuw activeren** BLZ. 253

Type met stuur rechts

- Het startblokkeringsysteem moet worden gereset.

➔ **Controlelampje startblokkeringsysteem** BLZ. 117

Alle modellen

- Het voertuig kan niet worden opgeladen. Na het opnieuw aansluiten van de accu schakelt u het voedingsysteem in en vervolgens weer uit. Controleer of het opladen mogelijk is.

➔ **Voeding inschakelen** BLZ. 377

➔ **Opladen** BLZ. 544

➔ 12V-accu

### ⚠ WAARSCHUWING

De accu stoot explosief waterstofgas uit tijdens de normale werking.

Een vonk of open vuur kan ertoe leiden dat de accu explodeert met een zodanige kracht dat u ernstig of zelfs dodelijk letsel kunt oplopen.

Houd vonken, open vuur en rookartikelen bij de accu vandaan.

Draag beschermende kleding en een beschermende bril of laat een ervaren monteur het onderhoud aan de accu uitvoeren.

### ⚠ WAARSCHUWING

De accu bevat zwavelzuur (elektrolyt), dat sterk bijtend en giftig is.

De elektrolyt mag niet met uw ogen of huid in contact komen aangezien dit ernstige brandwonden kan veroorzaken. Draag beschermende kleding en oogbescherming wanneer u aan of bij de accu werkt.

Het inslikken van elektrolyt kan een fatale vergiftiging tot gevolg hebben als er niet onmiddellijk actie wordt genomen.

**BUITEN HET BEREIK VAN KINDEREN HOUDEN**

## 12V-accu opladen

Koppel de beide accukabels los om schade aan het elektrisch systeem van uw voertuig te voorkomen. Koppel altijd eerst de kabel aan de minpool (-) los en sluit deze als laatste weer aan.

### 12V-accu

#### Noodprocedures

Ogen: Ten minste 15 minuten spoelen met water uit een kop of ander type container. (Water onder druk kan het oog beschadigen.) Bel onmiddellijk een arts.

Huid: Verwijder besmette kleding. Spoel de huid met grote hoeveelheden water. Bel onmiddellijk een arts.

Slikken: Drink water of melk. Bel onmiddellijk een arts.

Treft u corrosie aan, reinig dan de accupolen met een bakpoeder/wateroplossing. Reinig de polen met een vochtige handdoek. Maak de accu met een doek/handdoek droog. Smeer de polen met vet in om toekomstige corrosie tegen te gaan.

Als u de accu vervangt, moet u deze volgens dezelfde specificaties vervangen.

Raadpleeg een dealer voor meer informatie.

De controlelampjes van het systeem van de voertuigstabiliteitsregeling (VSA), de Adaptive Cruise Control (ACC) met Low Speed Follow, het Lane Keeping Assist System (LKAS), de veiligheidsondersteuning, de Road Departure Mitigation en het systeem voor lage bandenspanning/waarschuwingssysteem voor bandenspanning gaan mogelijk amber branden en er wordt een melding op de interface voor bestuurdersinformatie weergegeven wanneer u de voedingsmodus op AAN zet nadat de 12V-accu opnieuw is aangesloten.

Rijd een korte afstand met een snelheid van meer dan 20 km/h. Alle genoemde controlelampjes zouden uit moeten gaan. Als er een niet uit gaat, laat u het voertuig door een dealer controleren.

## 12V-accu vervangen

Wanneer u de 12V-accu verwijdert en vervangt, dient u altijd de veiligheid bij onderhoud en de waarschuwingen bij het controleren van de accu in acht te nemen om mogelijke gevaren te voorkomen.

► **Veilig onderhoud** BLZ. 563

► **12V-accu controleren** BLZ. 604

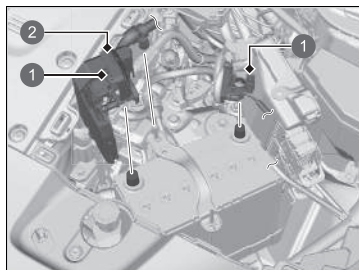

- 1 Moer
- 2 Afdekking

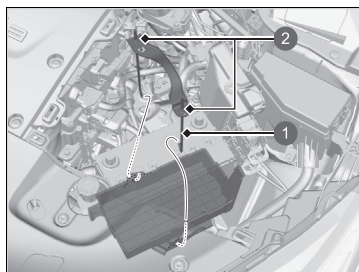

- 1 Steun
- 2 Moer

1. Zet de voedingsmodus in de stand VOERTUIG UIT. Open de motorkap.
2. Verwijder de afdekking van de motorruimte (links).

► **Afdekking van de motorruimte**  
BLZ. 577

3. Draai de moer op de negatieve accukabel los, maak dan de kabel van de minpool (-) los.
4. Open de afdekking van de pluspool van de accu. Draai de moer op de positieve accukabel los, maak dan de kabel van de pluspool (+) los.
5. Draai de moer aan beide zijden van de accubeugel los met een sleutel.
6. Trek de onderkant van elke accusteun uit het gat op de accuplaat en verwijder het samenstel van de accubeugel en de steunen.

### ►► 12V-accu vervangen

#### ATTENTIE

Een onjuist afgevoerde accu kan zeer schadelijk zijn voor het milieu en de volksgezondheid. Volg altijd de lokale regels voor het afvoeren van accu's op.

Dit symbool op de accu betekent dat dit product niet als huishoudelijk afval mag worden behandeld.



Voer deze procedure omgekeerd uit om een nieuwe accu te monteren.

Koppel altijd eerst de kabel aan de minpool (-) los en sluit deze als laatste weer aan.



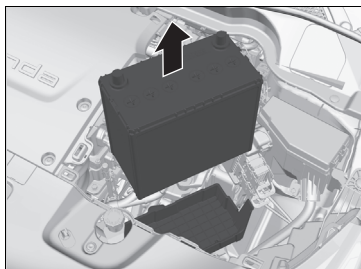

7. Haal de accu er voorzichtig uit.

## Acculabel



### Acculabel

#### GEVAAR

- Houd vuur en vonken uit de buurt van de accu. Accu's produceren explosief gas dat explosies kan veroorzaken.
- Draag een veiligheidsbril en rubberhandschoenen bij het hanteren van de accu; door blootstelling aan de accu-elektrolyt kunt u verbranden of blind worden.
- Laat kinderen nooit in contact komen met de accu. Zorg ervoor dat iemand die de accu aanraakt zeer goed accu's kan hanteren en de gevaren ervan goed kent.
- Behandel de accu-elektrolyt extreem zorgvuldig aangezien deze verdund zwavelzuur bevat. Contact met de huid of ogen kan brandwonden veroorzaken of u blind maken.
- Lees deze handleiding zorgvuldig en begrijp deze goed voordat u de accu hanteert. Het niet naleven van de instructies kan lichamelijk letsel en schade aan het voertuig veroorzaken.
- Gebruik de accu niet als het elektrolytniveau op of onder het aanbevolen peil staat. Gebruik geen accu's met een laag elektrolytniveau, omdat deze kunnen ontploffen en ernstig letsel kunnen veroorzaken.

## De batterij van de afstandsbediening vervangen

Als de indicator niet gaat branden wanneer op de knop wordt gedrukt, vervang dan de batterij.

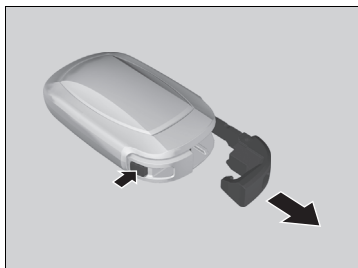

**Batterijtype: CR2032**

1. Verwijder de geïntegreerde sleutel.
2. Verwijder de bovenste helft van de afdekking door voorzichtig met een sleutelgreep tussen de rand te wrikken.
  - ▶ Wikkel een doek om de sleutelgreep om krassen op de afstandsbediening te voorkomen.
  - ▶ Ga voorzichtig te werk bij het verwijderen, zodat u de knoppen niet verliest.



De batterij van de afstandsbediening vervangen

### ⚠ ⚠ WAARSCHUWING

#### RISICO OP CHEMISCHE BRANDWONDEN

Bij inslikken kan de batterij van de afstandsbediening ernstige interne brandwonden en zelfs dodelijk letsel veroorzaken.

Bewaar nieuwe en gebruikte batterijen buiten het bereik van kinderen.

Als u vermoedt dat een kind de batterij heeft ingeslikt, dient u onmiddellijk een arts te raadplegen.

**LET OP:** Er bestaat explosiegevaar als de batterij onjuist wordt vervangen. Vervang de batterij alleen door een batterij van hetzelfde of een gelijkwaardig type.

**LET OP:** Stel het apparaat niet bloot aan hoge temperaturen zoals zonlicht, vuur en dergelijke, die kunnen leiden tot een explosie of lekkage van brandbare vloeistoffen of gassen tijdens gebruik, opslag of transport.

**LET OP:** Werp een batterij niet in vuur of een hete oven en zorg dat de batterij niet mechanisch wordt verbrijzeld of gesneden, wat kan leiden tot een explosie.

**LET OP:** Stel niet bloot aan extreem lage luchtdruk op grote hoogte, wat kan leiden tot een explosie of lekkage van brandbare vloeistof of gas.

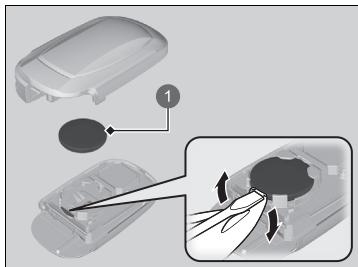

1 Batterij

3. Verwijder de batterij door de rand los te wrikken met een platte schroevendraaier. Let bij het vervangen van de batterij op de juiste polariteit.
  - Omwikkel een platte schroevendraaier met een doek om krassen op de afstandsbediening te voorkomen.

#### ►► De batterij van de afstandsbediening vervangen

Een waarschuwing bevindt zich naast de knoopcel\*.

#### ATTENTIE

Een onjuist afgevoerde batterij kan milieuschade veroorzaken. Volg altijd de lokale regels voor het afvoeren van accu's op.

Dit symbool op de accu betekent dat dit product niet als huishoudelijk afval mag worden behandeld.



Vervangende batterijen zijn in de handel of bij een dealer verkrijgbaar.

## Airconditioning

Om een goede en veilige werking van het klimaatregelsysteem te garanderen, mag het koelsysteem alleen door een gekwalificeerde monteur worden onderhouden.

Repareer de verdamper (koelspiraal) van de airconditioning nooit en vervang deze nooit door een verdamper die is verwijderd uit een gebruikt of hergebruikt voertuig.

### » Airconditioning

#### ATTENTIE

Uitgestoten koelmiddel is schadelijk voor het milieu. Om de uitstoot van koelmiddel te voorkomen, mag u de verdamper nooit vervangen door een verdamper die is verwijderd uit een gebruikt of hergebruikt voertuig.

Koudemiddel in het airconditioningsysteem van het voertuig is brandbaar en kan ontbranden tijdens onderhoud indien de juiste procedures niet worden opgevolgd.

De sticker van de airconditioning bevindt zich onder de motorkap:

➤ **Veiligheidsstickers** BLZ. 101

➤ **Specificaties** BLZ. 670



⚠ : Let op

🔥 : Ontvlambaar koelmiddel

🔧 : Gekwalificeerde monteur vereist voor onderhoud

⚙ : Airconditioningsysteem

## Stof- en pollenfilter

### ■ Wanneer het stof- en pollenfilter moet worden vervangen

Vervang het stof- en pollenfilter volgens het aanbevolen onderhoudsschema van uw voertuig. Het is raadzaam om het filter zelfs eerder te vervangen als het voertuig in een stoffige omgeving heeft gereden.

📄 **Onderhoudsschema**\* BLZ. 571

### ■ Stof- en pollenfilter vervangen

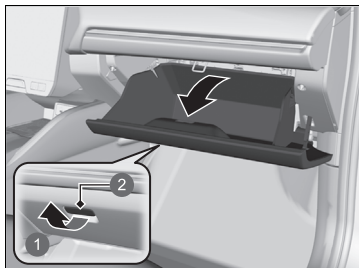

1. Open het handschoenenkastje.

- 1 Trekken
- 2 Hendel

### » Stof- en pollenfilter

Als de luchtstroom van het klimaatregelsysteem duidelijk afneemt en de ramen makkelijk beslaan, dient het filter wellicht te worden vervangen.

Het stof- en pollenfilter verzamelt pollen, stof en andere deeltjes in de lucht.

Als u niet zeker weet hoe u het stof- en pollenfilter moet vervangen, laat het dan door een dealer vervangen.



- 1 Aanslag
- 2 Lip

2. Druk op de aanslag aan de passagierszijde van het handschoenenkastje om deze los te maken van het handschoenenkastje.
3. Maak de twee lipjes los door op elk zijpaneel te drukken.
4. Draai het handschoenenkastje opzij.

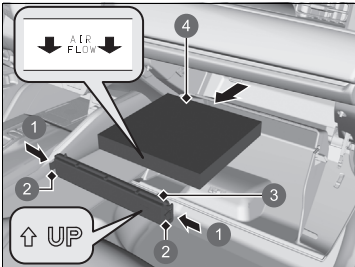

- 1 Drukken
- 2 Lip
- 3 Afdekking
- 4 Stof- en pollenfilter

5. Druk op de lipjes op de hoeken van de afdekking van het filterhuis en verwijder deze.
6. Verwijder het filter uit de behuizing.
7. Monteer een nieuw filter in de behuizing.
  - Zorg dat de **AIR FLOW**-pijl omlaag wijst.

## Interieurverzorging

Gebruik een stofzuiger om stof te verwijderen voordat u dat met een doek doet. Gebruik een vochtige doek met een mengsel van een mild reinigingsmiddel en warm water om vuil te verwijderen. Gebruik een schone doek om resten reinigingsmiddel te verwijderen.

### ■ Veiligheidsgordels reinigen

Gebruik een zachte borstel met een mengsel van milde zeep en warm water om de veiligheidsgordels te reinigen. Laat de veiligheidsgordels aan de lucht drogen. Wrijf de lussen van de verankeringen van de veiligheidsgordels met een schone doek schoon.

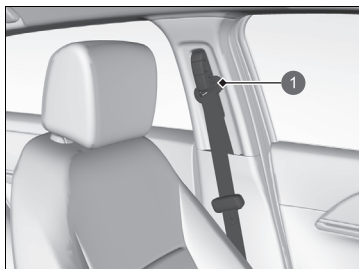

1 Lus

### » Interieurverzorging

Mors geen vloeistoffen in het interieur van het voertuig. Elektrische apparaten en systemen kunnen defect raken indien er vloeistoffen op gemorst worden.

Gebruik geen sprays op siliconenbasis op elektrische apparaten zoals audio-apparaten en schakelaars. Dit kan tot storingen aan de apparaten of brand in het voertuig leiden. Als per ongeluk spray op siliconenbasis op elektrische apparaten is gebruikt, raadpleeg dan uw dealer.

Afhankelijk van hun samenstelling kunnen chemicaliën en vloeibare aromaten verkleuring, rimpels en barsten veroorzaken in onderdelen op harsbasis en in bekledingsstoffen.

Gebruik geen oplosmiddelen op alkalibasis of organische oplosmiddelen zoals benzeen of benzine.

Wrijf na het gebruik van chemicaliën de behandelde oppervlakken voorzichtig met een droge doek schoon. Leg gebruikte doeken niet langere tijd op onderdelen op harsbasis en op bekledingsstoffen.

Zorg dat u geen vloeibare luchtverfrisser morst.



## ■ Ruiten reinigen

Gebruik hierbij een glasreinigingsmiddel.

## ▣ Ruiten reinigen

Aan de binnenzijde van de achterraut zijn draden aangebracht. Wrijf met een zachte doek in dezelfde richting als de draden om beschadiging van de draden te voorkomen.

Zorg dat u geen vloeistoffen, zoals water of glasreinigingsmiddel, morst op of rondom de afdekking van de elektrische componenten rond de achteruitkijkspiegel.

## ▣ Vloermatten

Gebruikt u vloermatten die niet tot de originele uitrusting van uw voertuig behoren, zorg er dan voor dat deze voor uw specifieke voertuig ontworpen zijn, correct passen en stevig aan de vloer bevestigd zijn.

Plaats vloermatten voor de achterbank op de juiste wijze. Als ze niet op de juiste wijze zijn geplaatst, kunnen de vloermatten de functies van de voorstoelen hinderen.

## ■ Vloermatten

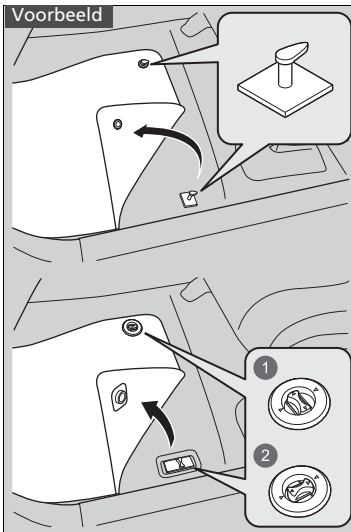

De vloermat van de bestuurder wordt over de vloerankers gehaakt, die voorkomen dat de vloermat naar voren kan schuiven.

**Plaats geen extra vloermatten boven op de verankerde mat.**

- 1 Ontgrendelen
- 2 Vergrendelen

Wordt vervolgd

### ■ Plug van laadkabel en oplaadstekker

Wanneer de plug van de laadkabel en de oplaadstekker vuil worden, veegt u het vuil af met een zachte doek.

### ■ Leren bekleding onderhouden

Voor een goede reiniging van leer:

1. Gebruikt u eerst een stofzuiger of zachte droge doek om vuil of stof te verwijderen.
2. Reinig vervolgens het leer met een zachte vochtige doek met een oplossing van 90% water en 10% neutrale zeep.
3. Veeg vervolgens alle zeepresten weg met een schone, vochtige doek.
4. Neem achtergebleven water af en laat het leer drogen in de schaduw.

### » Leren bekleding onderhouden

Het is belangrijk dat vuil of stof zo snel mogelijk wordt verwijderd of weggeveegd. Gemorste vloeistof kan doordringen in leer en vlekken veroorzaken. Vuil of stof kan schuurplekken veroorzaken in het leer. Let er daarnaast op dat sommige donkere kleding op de lederen stoelen kan afgeven en zo verkleuring of vlekken kan veroorzaken.

## Exterieurverzorging

Verwijder na iedere rit het stof van de carrosserie. Inspecteer uw voertuig regelmatig op krassen in gelakte oppervlakken. Een kras in een gelakt oppervlak kan carrosserieroest tot gevolg hebben. Ontdekt u een kras, repareer deze dan zo snel mogelijk.

### ■ Voertuig wassen

Was het voertuig regelmatig. Was het vaker als u rijdt onder de volgende omstandigheden:

- Na een rit op wegen met strooizout.
- Na een rit over kustwegen.
- Indien teer, roet, vogeluitwerpselen, insecten of boomsappen op gelakte oppervlakken zijn terecht gekomen.

### ■ Gebruik van een automatische autowasstraat

- Zorg dat u de instructies van de automatische autowasstraat opvolgt.
- Klap de buitenspiegels naar binnen.
- Schakel bij modellen met ruitenwissers met automatische wisinterval de ruitenwissers uit.

### ☒ Voertuig wassen

Spuit geen water in de luchtinlaatroosters. Dit kan storingen veroorzaken.

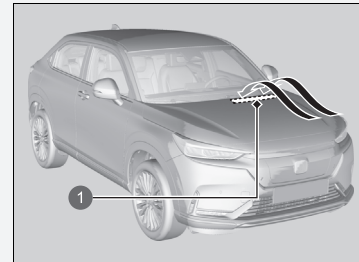

1 Luchtinlaatroosters

### ☒ Gebruik van een automatische autowasstraat

Zorg er bij gebruik van een automatische autowasstraat waar het voertuig op een lopende band doorheen wordt getrokken voor dat de transmissie in de stand **N** staat.

☒ **Als u de transmissie in de stand **N** wilt laten staan** BLZ. 386

## ■ Hogedrukreinigers gebruiken

- Houd voldoende afstand tussen de spuitmond van de reiniger en de carrosserie van het voertuig.
- Ga met name voorzichtig te werk rondom de ruiten. Staat u op te korte afstand van het voertuig, dan kan water in het interieur binnendringen.
- Spuit geen water onder de motorkap waar de elektromotor en andere onderdelen van het hoogspanningssysteem zich bevinden. Dit kan storingen veroorzaken.
- Spuit geen water rechtstreeks in het oplaadpunt.
- Spuit geen water rechtstreeks op de camera of het gebied eromheen. Er kan water in de lens komen waardoor de camera niet goed werkt.

## ■ Was aanbrenge

Een zorgvuldig aangebrachte autocarrosseriewaslaag helpt de lak van uw voertuig tegen de elementen te beschermen. Was verdwijnt na verloop van tijd en na blootstelling van de autolak aan de elementen; breng daarom tijdig een nieuwe waslaag aan.

## ■ Bumpers en andere gelakte kunststof delen onderhouden

Is koelvloeistof of accuvloeistof terechtgekomen op gelakte kunststof onderdelen, dan kunnen deze onderdelen vlekken gaan vertonen of kan de coating loslaten. Wrijf deze onderdelen in dat geval onmiddellijk schoon met een zachte doek en schoon water.

## ■ Ruiten reinigen

Gebruik hierbij een glasreinigingsmiddel.

## »» Was aanbrenge

### ATTENTIE

Chemische oplosmiddelen en krachtige reinigingsmiddelen kunnen schade aan de lak en aan metalen en kunststoffen onderdelen van uw voertuig veroorzaken. Veeg gemorste brandstof direct op.

## »» Bumpers en andere gelakte kunststof delen onderhouden

Raadpleeg een dealer over het juiste materiaal voor het repareren van gelakte oppervlakken van onderdelen die van kunststof zijn vervaardigd.

## ■ Aluminiumvelgen onderhouden

Aluminium is vatbaar voor veroudering door de inwerking van zout en andere wegvervuilingen. Veeg indien nodig in een zo vroeg mogelijk stadium met een spons en een mild reinigingsmiddel deze wegvervuilingen weg. Gebruik geen agressieve chemicaliën (inclusief bepaalde in de handel verkrijgbare velgenreinigingsmiddelen) of een harde borstel. Deze kunnen de beschermende laag op aluminiumvelgen beschadigen en corrosie veroorzaken. Afhankelijk van het type afwerking, kunnen de velgen ook hun glans verliezen of gepolijst lijken. Droog de velgen af met een doek terwijl ze nog nat zijn om watervlekken te voorkomen.

## ■ Beslagen lenzen van de buitenverlichting

De binnenzijde van de lenzen van de buitenverlichting (koplampen, remlichten, enz.) kan tijdelijk beslaan wanneer u in de regen hebt gereden of nadat het voertuig is gewassen in een wasstraat. In de lenzen kan ook condensatie ophopen als er een groot genoeg verschil is tussen de omgevingstemperatuur en de temperatuur in de lens (zoals ook de ruiten van het voertuig beslaan in regenachtige omstandigheden). Deze omstandigheden zijn natuurlijke processen en geen constructiefout van de buitenverlichting. Door het ontwerp van de lens kan vocht op het frame van de lens ontstaan. Ook dit is geen defect.

Echter, als u ziet dat zich grote hoeveelheden water ophopen of dat er grote waterdruppels in de lens ontstaan, laat uw voertuig dan door een dealer inspecteren.

## ■ Spiegel met hydrofiele coating

Het spiegeloppervlak van de buitenspiegels is voorzien van een hydrofiele coating. Volg de volgende stappen wanneer de hydrofiele coating minder goed werkt.

1. Spoel de buitenspiegels af met water en verwijder vuil.
2. Veeg de spiegels schoon met een schone, vochtige doek.
  - Als u het vuil niet kunt verwijderen, gebruik dan een originele ruitenreiniger of een neutraal reinigingsmiddel en spoel af met voldoende water.
3. Laat de spiegels vijf tot negen uur in de zon drogen.

## ■ Lakken van het voertuig

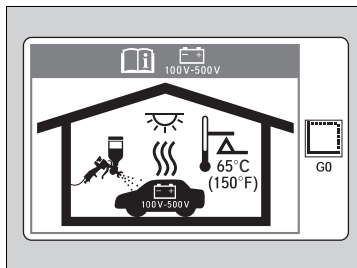

Hoge temperatuur kan de hoogspanningsaccu voor de voeding van de elektromotor beschadigen. Zorg er bij het lakken van het voertuig in een verwarmde spuitcabine voor dat de temperatuur niet hoger wordt dan 65 °C.

## ►► Spiegel met hydrofiele coating

### ATTENTIE

Ga als volgt te werk om schade aan de hydrofiele coating van de spiegels te voorkomen.

- Gebruik geen was of waterafstotende middelen op het spiegeloppervlak.
- Veeg de spiegels niet af met een korrelige doek of een schurend reinigingsmiddel.

## Accessoires

Controleer bij het installeren van accessoires het volgende:

- Breng geen accessoires op de voorruit aan. Deze kunnen het zicht belemmeren en uw reacties op de rijomstandigheden vertragen.
- Breng geen andere accessoires dan originele Honda-accessoires aan op de gebieden die voor uw voertuig zijn gemarkeerd met **SRS AIRBAG**, op de zijkant of de rugleuning van de voorstoelen, op de voor- of portierstijlen of in de buurt van de zijruiten. Andere accessoires dan originele Honda-accessoires die voor uw voertuig zijn aangewezen die hier wel worden aangebracht, kunnen de juiste werking van de airbags belemmeren of tegen u of een andere inzittende aan worden geslingerd als de airbags worden opgeblazen.
- Zorg ervoor dat elektronische accessoires niet de elektrische circuits kunnen overbelasten of de correcte werking van uw voertuig belemmeren.
  - **Zekeringen** BLZ. 656
- Laat voor het monteren van elektronische accessoires de installateur contact opnemen met een dealer voor assistentie. Laat indien mogelijk een dealer de uiteindelijke montage inspecteren.

### Accessoires en modificaties

#### **WAARSCHUWING**

Onjuiste accessoires of modificaties kunnen van invloed zijn op de wegligging, de stabiliteit en de prestaties van uw voertuig en kunnen een ongeval veroorzaken waarbij u ernstig of dodelijk letsel kunt oplopen.

Volg alle instructies in deze gebruikershandleiding met betrekking tot accessoires en modificaties.

#### **WAARSCHUWING**

Gebruik van een hoogspanningsaccu die onjuist is ontworpen, ontwikkeld of gefabriceerd, kan brand veroorzaken in uw voertuig.

Een autobrand kan resulteren in een ongeval of lichamelijk letsel.

Gebruik alleen een originele hoogspanningsaccu van Honda, of gelijkwaardig, in uw voertuig.

## Modificaties

Voer geen modificaties aan uw voertuig uit op een manier die van invloed kan zijn op de wegligging, de stabiliteit en de betrouwbaarheid en breng geen niet-originele Honda-onderdelen of -accessoires aan die een gelijksoortig effect kunnen hebben.

Zelfs kleine wijzigingen aan voertuigsystemen kunnen van invloed zijn op de algehele prestaties van het voertuig.

Zorg er altijd voor dat alle uitrusting goed is geïnstalleerd en onderhouden en voer geen modificaties aan uw voertuig of de systemen ervan uit die ervoor kunnen zorgen dat uw voertuig niet meer aan de lokale wettelijke eisen voldoet.

De diagnosepoort (OBD-II/SAE J1962-stekker) die op dit voertuig is geïnstalleerd, is bedoeld om te worden gebruikt met het diagnosesysteem voor voertuigsystemen of met andere door Honda goedgekeurde apparaten. Gebruik van een ander type apparaat kan de elektronische systemen van het voertuig negatief beïnvloeden of blokkeren, waardoor een storing in het systeem kan ontstaan, de accu leeg kan lopen of andere onverwachte problemen kunnen ontstaan.

Wijzig of repareer het hoogspannings-voedingssysteem of de elektrische systemen van uw voertuig niet. Demontage of wijziging van elektrische apparaten kan een botsing of brand tot gevolg hebben.

Als u uw hoogspanningsaccu ooit moet vervangen als de garantie niet meer geldig is, gebruik dan alleen een originele hoogspanningsaccu van Honda. Een originele hoogspanningsaccu van Honda is speciaal ontworpen om te werken met het voedingssysteem van uw voertuig en is dusdanig ontworpen, ontwikkeld en gefabriceerd dat situaties met te hoge ladingen worden voorkomen. Een niet-originele hoogspanningsaccu is mogelijk niet op dezelfde manier ontworpen, ontwikkeld en gefabriceerd, en installatie van een dergelijke accu kan leiden tot een te hoge lading, brand, vermogensverlies of andere omstandigheden die het risico van een botsing of letsel vergroten.

### ►► Accessoires en modificaties

Mobiele telefoons, alarminstallaties, zendontvangers, radio-antennes en laagspanningsaudiosystemen die correct zijn geïnstalleerd, horen de computergestuurde systemen van het voertuig, zoals uw airbags en antiblokkeerremmen, niet te storen.

Om de juiste werking van uw voertuig te waarborgen worden originele Honda-accessoires aanbevolen.

Sommige originele Honda-accessoires worden geleverd met een exclusieve gebruikershandleiding voor de bediening en het onderhoud van het product. Als u een gebruikershandleiding voor een accessoire ontvangt, raadpleeg deze dan voor meer informatie.

Als originele Honda-accessoires niet meer werken, raadpleeg dan de afzonderlijke gebruikershandleiding van het accessoire (indien van toepassing) of neem contact op met een dealer voor hulp bij het oplossen van de mogelijke storing.



# Onverwachte gebeurtenissen

In dit hoofdstuk worden problemen beschreven die soms kunnen optreden en maatregelen die u kunt nemen om de problemen te verhelpen.

<b>Gereedschappen</b> .....	624
<b>Bij een lekke band</b> .....	625
<b>Hanteren van de krik</b> .....	638
<b>Voedingssysteem start niet</b>	
De procedure controleren .....	639
Bij een zwakke batterij van de sleutellose afstandsbediening....	641
Voedingssysteem aan in geval van nood .....	642
Voedingssysteem uit in geval van nood.....	643
<b>Als de 12V-accu leeg is</b> .....	644
<b>Oververhitting</b> .....	647
<b>Controlelampje gaat branden/knipperen</b>	
Indien het controlelampje van het laadsysteem van de 12V-accu gaat branden.....	648

Als de waarschuwing Verminderde stopkracht wordt weergegeven.....	648
Als het rode controlelampje van het remsysteem gaat branden of knipperen .....	649
Als het controlelampje van het elektrisch stuurbevestigingssysteem (EPS) gaat branden .....	650
Als het rode remsysteemcontrolelampje brandt/knippert en het amber controlelampje brandt.....	651
Als het controlelampje lage bandenspanning/ waarschuwingssysteem bandenspanning gaat branden of knippert .....	652
Als het controlelampje van het transmissiesysteem knippert naast het waarschuwingsbericht .....	653

Als de waarschuwing Probleem met plug-in-snelaadsysteem verschijnt .....	654
Als de waarschuwing Temperatuurprobleem hoogspanningsaccu verschijnt .....	655
<b>Zekeringen</b>	
Locaties van zekeringen .....	656
Zekeringen controleren en vervangen ...	661
<b>Slepen in noodsituaties</b> .....	662
<b>Wanneer u het laaddeksel niet kunt openen</b> .....	663
<b>Wanneer u de oplaadstekker niet kunt loskoppelen</b> .....	664
<b>Wanneer u de achterklep niet kunt openen</b> ...	666

## Soorten gereedschappen

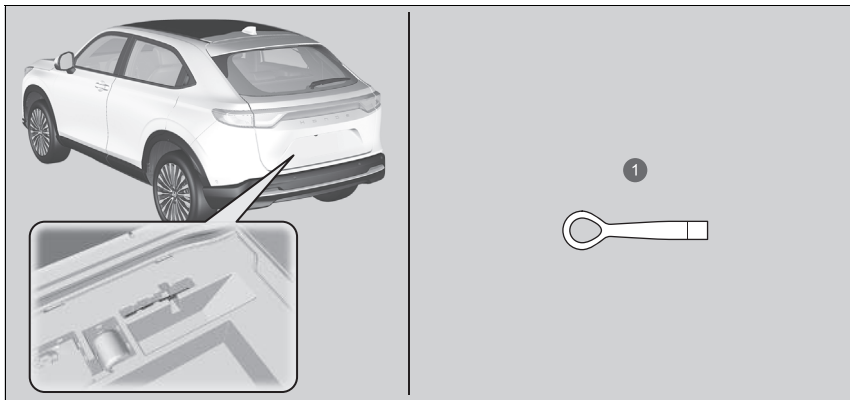

1 Afneembare sleephaak

### Soorten gereedschappen

De gereedschappen zijn opgeborgen in de bagageruimte.

## Lekke band tijdelijk repareren

Als de band een grote snee of een andere ernstige beschadiging heeft, moet u het voertuig laten wegslepen. Alleen als de band een kleine lekkage vertoont, bijvoorbeeld door een spijker, kunt u de tijdelijke bandenreparatieset gebruiken. Rijd vervolgens naar het dichtstbijzijnde tankstation voor een definitieve reparatie.

Wanneer een band tijdens het rijden lek raakt, pak het stuurwiel dan stevig beet en rem geleidelijk om snelheid te minderen. Stop vervolgens op een veilige plek.

1. Parkeer het voertuig op een vaste, vlakke, slipvrije ondergrond en schakel de parkeerrem in.
2. Zet de transmissie in stand **P**.
3. Zet de alarmknipperlichten aan en zet de voedingsmodus in de stand VOERTUIG UIT.

### Lekke band tijdelijk repareren

Gebruik de set niet in de volgende omstandigheden. Neem in plaats daarvan contact op met een dealer of met de wegenwacht om het voertuig te laten slepen.

- De houdbaarheidsdatum van het dichtingsmiddel voor de band is verlopen.
- Het voertuig heeft meer dan één lekke band.
- Het gat of de snee is groter dan 4 mm.
- De zijkant van de band is beschadigd of de lekkage bevindt zich buiten het contactvlak van de band.

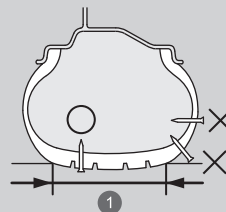

Als de lekkage:	Set gebruiken
Kleiner is dan 4 mm	Ja
Groter is dan 4 mm	Nee

#### 1 Contactvlak

- De beschadiging is ontstaan door het rijden met banden met een zeer lage bandenspanning.
- De hiel van de band bevindt zich niet op de juiste plaats.
- De velg is beschadigd.

Verwijder de spijker of schroef die de band doorboorde, niet. Als u deze verwijdert, is het mogelijk dat u de lekkage niet met de set kunt herstellen.

## ■ Voorbereidingen voor tijdelijke reparatie van lekke band

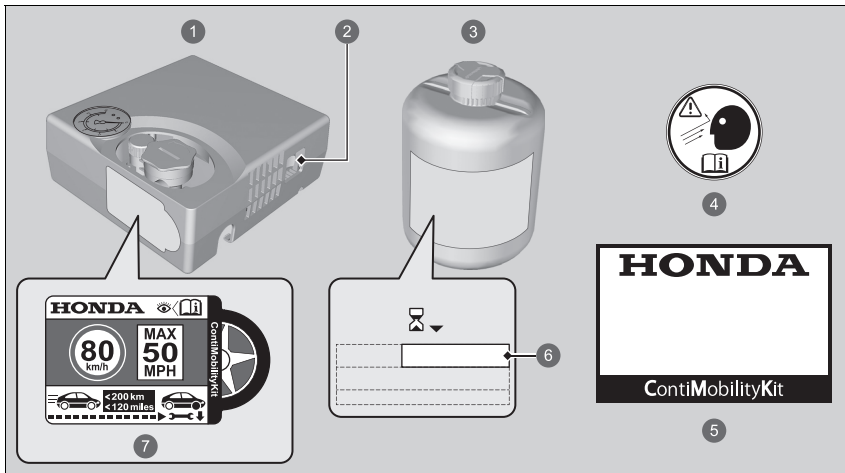

- 1 Luchtcompressor
- 2 Schakelaar luchtcompressor
- 3 Fles met dichtingsmiddel
- 4 Wieletiket
- 5 Handleiding
- 6 Houdbaarheidsdatum
- 7 Label met snelheidsbeperking

## ►► Voorbereidingen voor tijdelijke reparatie van lekke band

Het snelheidsbeperkingslabel is aangebracht aan de zijkant van de bandenreparatieset voor tijdelijke reparatie.

Lees aandachtig de handleiding die bij de set is geleverd als u een band tijdelijk wilt repareren.

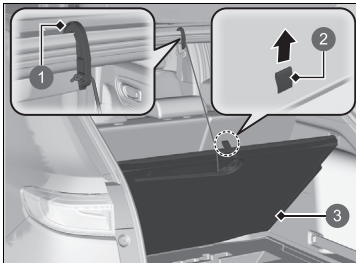

- 1 Haak
- 2 Riem
- 3 Vloerafdekking

1. Open de achterklep.
2. Trek aan de riem en open de klep in de vloer van de bagageruimte.
3. Pak de haak en hang hem op in de opening van de achterklep.

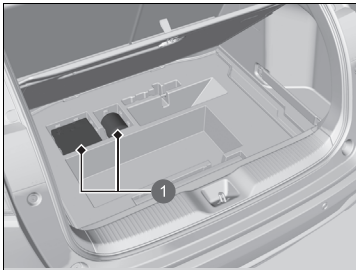

- 1 Bandenreparatieset

4. Haal de set uit de gereedschapskist.
5. Plaats de set rechtop op een vlakke ondergrond in de buurt van de lekke band, uit de buurt van verkeer. Plaats de set niet op de zijkant.

## ■ Dichtingsmiddel en lucht injecteren

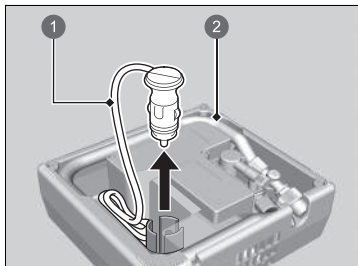

- 1 Voedingskabel
- 2 Slang van luchtcompressor

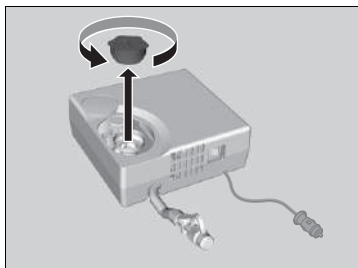

1. Verwijder de luchtcompressorslang en de voedingskabel uit de achterzijde van de luchtcompressor.

2. Verwijder de dop van de luchtcompressor.

## ►► Dichtingsmiddel en lucht injecteren

### ⚠ WAARSCHUWING

Het bandendichtingsmiddel bevat schadelijke bestanddelen die dodelijk kunnen zijn bij inslikken.

Indien het middel per ongeluk toch wordt ingeslikt, moet overgeven worden vermeden. Aanbevolen wordt om veel water te drinken en onmiddellijk medische hulp te zoeken.

In geval van aanraking met de huid of ogen, spoelen met koel water en zo nodig medische hulp zoeken.

Houd de fles met het dichtingsmiddel buiten bereik van kinderen.

Bij koude temperaturen is het mogelijk dat het dichtingsmiddel niet goed vloeibaar is. Warm in dit geval het product vóór gebruik vijf minuten op.

Het dichtingsmiddel is vervaardigd op basis van latex en kan permanente vlekken op kledij en andere materialen veroorzaken. Wees voorzichtig tijdens het gebruik en veeg het product meteen op indien u morst.

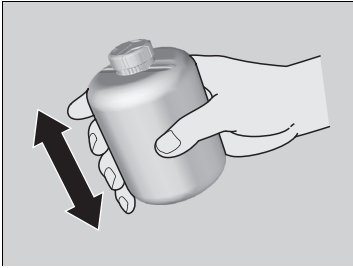

3. Schud de fles goed.

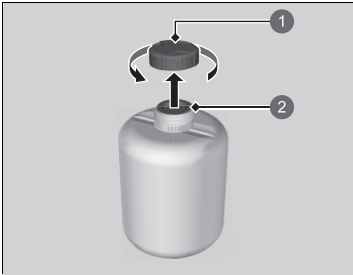

- 1 Dop van fles
- 2 Niet verwijderd

4. Verwijder de dop van de fles.  
► Verwijder de verzegeling niet.

#### ▣ Dichtingsmiddel en lucht injecteren

Verwijder de lege fles niet na inspuiten van het dichtingsmiddel.

Bezoek een Honda-dealer voor een nieuwe fles met dichtingsmiddel en een juiste afvoer van de lege fles.

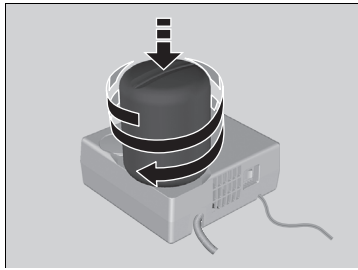

5. Schroef de afgedichte fles op de luchtcompressor.  
► Schroef de fles stevig vast, zodat deze niet los kan raken.

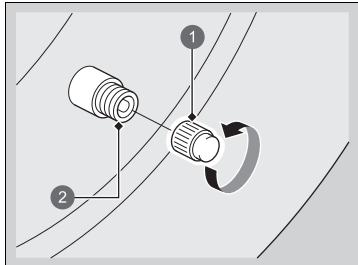

6. Draai de ventieldop los.

- 1 Ventieldop  
2 Ventiel



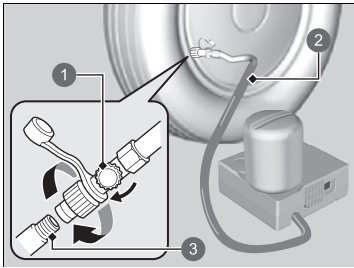

- 1 Luchtklep
- 2 Slang van luchtcompressor
- 3 Ventiel

7. Schroef de luchtcompressorslang op het ventiel.

- Zorg dat de luchtklep is gesloten en de luchtcompressor is uitgeschakeld.

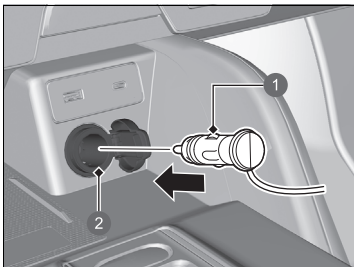

- 1 Stekker
- 2 Accessoirevoeding

8. Sluit de compressor aan op de accessoirevoeding.

- Zorg dat het snoer niet klem komt te zitten in een portier of raam.

► **Accessoirevoeding** BLZ. 232

9. Schakel het voedingsstelsel van het voertuig in.

#### ► Dichtingsmiddel en lucht injecteren

Schakel de luchtcompressor uit tijdens het aansluiten van de luchtcompressorslang.

U hoort een motorgeluid van de geactiveerde luchtcompressor. Dit is normaal.

Als de vereiste luchtdruk niet binnen de 10 minuten wordt bereikt, heeft de band mogelijk een te grote beschadiging opgelopen en is een reparatie met deze set niet toereikend. In dit geval moet het voertuig worden weggesleept.

Schakel eerst de luchtcompressor uit als u de luchtdruk wilt meten.

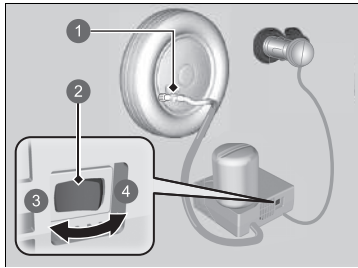

- 1 Luchtklep
- 2 Schakelaar
- 3 UIT
- 4 AAN

10. Schakel de luchtcompressor in en pomp de band op tot de gespecificeerde bandenspanning.
  - De compressor spuit dichtingsmiddel en lucht in de band.
  - Raadpleeg de sticker op de portiersponning aan bestuurderszijde voor de gespecificeerde spanningen.
11. Zet de luchtcompressor uit nadat de luchtdruk de opgegeven waarde heeft bereikt.
  - Controleer de luchtdrukmeter op de luchtcompressor.
  - Als de bandenspanning te hoog is, laat dan lucht ontsnappen door aan de luchtklep te draaien. Let erop dat u geen dichtingsmiddel morst.
12. Koppel de stekker los van de accessoirevoeding.
13. Schroef de luchtcompressorslang los van het ventiel. Breng de slangdop aan.
  - Let erop dat u geen dichtingsmiddel morst tijdens ontkoppelen van de slang. Veeg gemorst dichtingsmiddel direct op.

#### ►► Dichtingsmiddel en lucht injecteren

Informeer over het gebruik van dichtingsmiddel wanneer u een Honda-dealer of Honda-assistance vraagt de lekke band te vervangen of te repareren.

Deze luchtcompressor is ontworpen voor de voertuigband. Controleer het volgende:

- De voeding van de luchtcompressor is beperkt tot de 12V-gelijkstroom van de accessoirevoeding van uw voertuig.
- Bedien de luchtcompressor van de tijdelijke bandenreparatieset niet langer dan 15 minuten. De luchtcompressor kan oververhit raken en permanent worden beschadigd. Laat de compressor afkoelen wanneer deze continu wordt gebruikt.

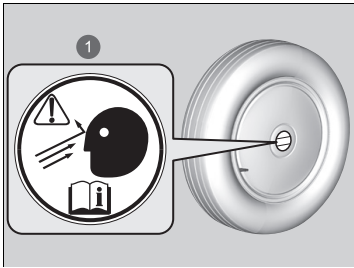

1 Wioletiket

14. Plak het wioletiket op de vlakke ondergrond van het wiel.
  - De ondergrond van het wiel moet schoon zijn om ervoor te zorgen dat het etiket goed blijft zitten.
15. Berg de bandenreparatieset op in de bagageruimte.
  - Verwijder de fles met dichtingsmiddel niet uit de luchtcompressor.

## ■ Het dichtingsmiddel in de band verdelen

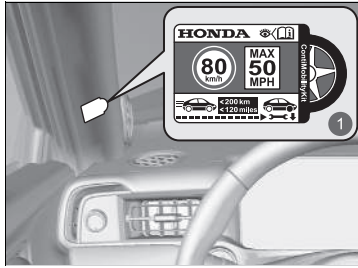

1 Label met snelheidsbeperking

1. Plak het label met de snelheidsbeperking op de aangegeven locatie.
2. Rijd ongeveer 10 minuten of 3 tot 10 kilometer met het voertuig.
  - Rijd niet sneller dan 80 km/h.
3. Parkeer het voertuig op een veilige plek.

## ►► Het dichtingsmiddel in de band verdelen

Raadpleeg de sticker op de portiersponning aan bestuurderszijde voor de gespecificeerde spanningen.

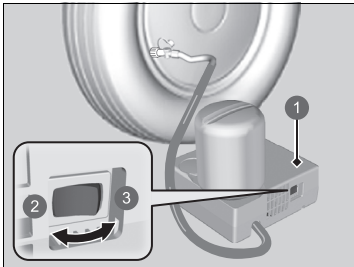

- ① Luchtcompressor
- ② UIT
- ③ AAN

4. Controleer de bandenspanning opnieuw met de meter op de luchtcompressor.
  - Schakel de luchtcompressor niet in om de druk te controleren.
5. Als de bandenspanning
  - Minder is dan 130 kPa (1,3 bar): Niet oppompen of doorrijden. In dat geval is het lek te ernstig. Bel een garage of de wegwacht om uw voertuig te laten slepen.
    - ☒ **Slepen in noodsituaties** BLZ. 662
  - Gespecificeerde luchtdruk (zie label op portiersponning bestuurder) of meer: Blijf rijden tot aan de dichtstbijzijnde garage of benzinepomp. Rijd niet sneller dan 80 km/h.
  - Meer is dan 130 kPa (1,3 bar), maar minder dan de gespecificeerde druk (zie label op portiersponning bestuurder): Pomp de band op tot de opgegeven luchtdruk is bereikt.
    - ☒ **Een zachte band oppompen** BLZ. 636

Herhaal de stappen 2 tot en met 4 tot aan het dichtstbijzijnde tankstation. Rijd niet sneller dan 80 km/h.

  - De afstand naar het dichtstbijzijnde tankstation moet ongeveer binnen 200 kilometer zijn.
6. Pak de set weer in en berg deze op de juiste plaats op.

## ■ Een zachte band oppompen

U kunt de set gebruiken om een niet-lekke band met een te lage bandspanning op te pompen.

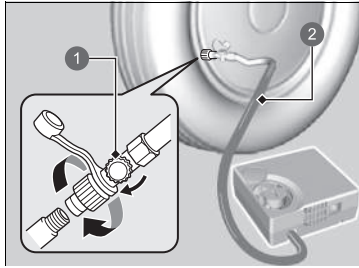

- 1 Luchtklep
- 2 Slang

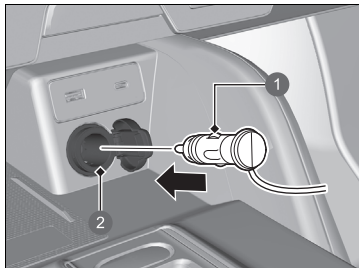

- 1 Stekker
- 2 Accessoirevoeding

1. Neem de luchtcompressor uit de bagageruimte.

### ☒ Voorbereidingen voor tijdelijke reparatie van lekke band BLZ. 626

2. Plaats de set rechtop op een vlakke ondergrond in de buurt van de op te pompen band, uit de buurt van verkeer. Plaats de set niet op de zijkant.
3. Verwijder de ventieldop.
4. Bevestig de slang op het ventiel. Schroef de bevestiging vast tot deze goed vast zit.
  - Controleer of de luchtklep is gesloten.

5. Sluit de compressor aan op de accessoirevoeding.
  - Zorg dat het snoer niet klem komt te zitten in een portier of raam.

### ☒ Accessoirevoeding BLZ. 232

6. Schakel het voedingsstelsel van het voertuig in.

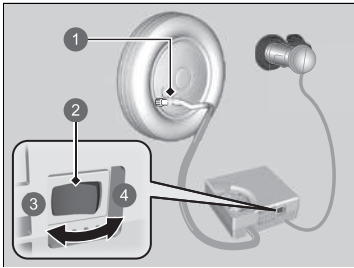

- 1 Luchtklep
- 2 Schakelaar
- 3 UIT
- 4 AAN

7. Schakel de luchtcompressor in om de band op te pompen.
  - De compressor pompt lucht in de band.
  - Als u het voedingssysteem hebt gestart, laat dit dan draaien tijdens het pompen.
8. Pomp de band op tot de opgegeven luchtdruk is bereikt.
9. Schakel de luchtcompressor uit.
  - Controleer de manometer op de luchtcompressor.
  - Draai de luchtklep om lucht te laten ontsnappen als de band te hard is opgepompt.
10. Schakel het voedingssysteem uit en koppel de luchtcompressor los van de accessoirevoeding.
11. Schroef de luchtcompressorslang los van het ventiel. Breng de ventieldop weer aan.
12. Berg de luchtcompressor op in de bagageruimte.

#### ►► Een zachte band oppompen

##### ATTENTIE

Bedien de luchtcompressor van de tijdelijke bandenreparatieset niet langer dan 15 minuten. De luchtcompressor kan oververhit raken en permanent worden beschadigd.

Uw voertuig heeft krikpunten zoals afgebeeld.  
Neem bij het vervangen van de banden contact op met een dealer.

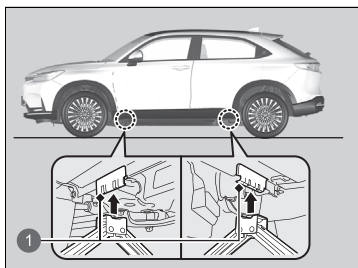

1 Krikpunten



## De procedure controleren

Als het voedingssysteem niet start, controleert u de volgende punten en onderneemt u de juiste actie.

Controlelijst	Conditie	Wat te doen
Controleer of het relevante controlelampje gaat branden en of de berichten op de interface voor bestuurdersinformatie verschijnen.	Het bericht  <b>Verwijder oplaadstekker</b> wordt weergegeven.	Verwijder de oplaadstekker. Zet de voedingsmodus eerst op ACCESSOIRE en vervolgens op AAN.
	Het bericht  <b>Lage lading. Minder vermogen.</b> wordt weergegeven.	Laad de hoogspanningsaccu op. ➤ <b>Opladen</b> BLZ. 544
	Het bericht  <b>Temperatuur te laag voor werking van voertuig</b> wordt weergegeven.	<ul style="list-style-type: none"> <li>• Wacht totdat de omgevingstemperatuur hoger wordt of verplaats het voertuig naar een plaats die warmer is.</li> <li>• Neem indien nodig contact op met een dealer.</li> </ul>
	Het bericht  <b>Raak startknop aan met embleemzijde van afstandsbediening om te starten</b> wordt weergegeven.	➤ <b>Bij een zwakke batterij van de sleutellose afstandsbediening</b> BLZ. 641
Het controlelampje van het transmissiesysteem knippert en het bericht  <b>Storing transmissiesysteem. Schakel handrem in bij parkeren.</b> wordt weergegeven.	➤ <b>Als het controlelampje van het transmissiesysteem knippert naast het waarschuwingsbericht</b> BLZ. 653	
Controleer de zekeringen.		Controleer alle zekeringen of laat uw voertuig controleren door een dealer. ➤ <b>Zekeringen controleren en vervangen</b> BLZ. 661
Controleer de startprocedure van het voedingssysteem.		Volg de instructies en probeer het voedingssysteem opnieuw te starten. ➤ <b>Voeding inschakelen</b> BLZ. 377
Controleer de schakelstand.	De transmissie niet in de stand <b>P</b> staat.	Zet de schakelselectie in de stand <b>P</b> .
Controleer het controlelampje van het startblokkeringssysteem.	Wanneer het controlelampje van het startblokkeringssysteem knippert, kan het voedingssysteem niet worden ingeschakeld.	<ul style="list-style-type: none"> <li>➤ <b>Startblokkeringssysteem</b> BLZ. 182</li> <li>➤ <b>Controlelampje startblokkeringssysteem</b> BLZ. 117</li> </ul>

Als u het voedingssysteem na controle van alle items in de lijst hierboven niet kunt starten, laat uw voertuig dan door een dealer controleren.



Wanneer de motor onmiddellijk moet worden gestart, gebruik dan een ander voertuig of hulpaccu om de motor met startkabels te starten.

➤ **Als de 12V-accu leeg is** BLZ. 644

Afhankelijk van de situatie kan het mogelijk zijn om het voedingssysteem tijdelijk te starten met behulp van de noodstartprocedure.

➤ **Voedingssysteem aan in geval van nood** BLZ. 642

## Bij een zwakke batterij van de sleutelloze afstandsbediening

Als de zoemer klinkt, wordt het bericht  **Raak startknop aan met embleemzijde van afstandsbediening om te starten** weergegeven op de interface voor bestuurdersinformatie en knippert de knop **POWER**. Als het controlelampje  (gereed) niet gaat branden, schakelt u het voedingssysteem als volgt in:

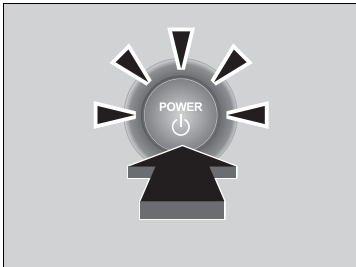
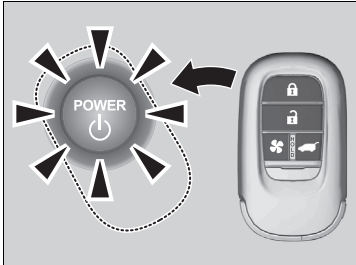

1. Druk op de knop **POWER**.
  - De zoemer klinkt en de knop **POWER** knippert ongeveer 30 seconden.
2. Raak het midden van de knop **POWER** aan met het **H**-logo op de afstandsbediening terwijl de knop **POWER** knippert. De knoppen op de afstandsbediening moeten naar u toe zijn gericht.
  - De zoemer klinkt en de knop **POWER** blijft ongeveer 10 seconden branden.
3. Trap het rempedaal in en druk op de knop **POWER** terwijl de knop **POWER** is ingeschakeld.
  -  (Gereed) gaat branden.
  - Als u het pedaal niet intrapt, verandert de modus in ACCESSOIRE.

## Voedingssysteem aan in geval van nood

---

Als het voedingssysteem niet kan worden ingeschakeld met de normale startprocedure, kunt u het mogelijk inschakelen met de onderstaande noodstartprocedure.

Gebruik deze procedure niet als er geen sprake is van een noodgeval.

1. Controleer of de parkeerrem is ingeschakeld.
2. Controleer of de transmissie in de stand **P** staat en stel vervolgens de voedingsmodus in op ACCESSOIRE.
3. Trap het rempedaal stevig in en houd vervolgens de knop **POWER** ten minste 15 seconden ingedrukt.

Dit moet worden beschouwd als een systeemstoring, zelfs als u het voedingssysteem kunt inschakelen met behulp van de bovenstaande procedure.

Laat uw voertuig onmiddellijk door een dealer controleren.

## Voedingssysteem uit in geval van nood

De knop **POWER** kan worden gebruikt om het voedingssysteem vanwege een noodsituatie uit te schakelen, zelfs tijdens het rijden. Als u het voedingssysteem moet uitschakelen, voer dan een van de volgende acties uit:

- Houd de knop **POWER** circa twee seconden ingedrukt.
- Druk drie keer stevig op de knop **POWER**.

Het stuurwiel kan niet worden vergrendeld. Door het uitschakelen van het voedingssysteem ontvangen zowel de stuurbevestiging als de stuur- en remsystemen geen voeding meer. Houd er rekening mee dat sturen en remmen aanzienlijk meer fysieke inspanning en tijd kosten. Trap het rempedaal met beide voeten in om het voertuig af te remmen en stop onmiddellijk op een veilige plaats.

De schakelstand verandert automatisch in **P** nadat het voertuig volledig tot stilstand is gekomen. De voedingsmodus verandert vervolgens in VOERTUIG UIT.

### ⚠ Voedingssysteem uit in geval van nood

#### ATTENTIE

Druk tijdens het rijden de knop **POWER** niet in, tenzij het absoluut noodzakelijk is om het voedingssysteem uit te schakelen.

Als u tijdens het rijden op de knop **POWER** drukt, klinkt de zoemer.

## Procedure voor starten met startkabels

Schakel de stroomtoevoer uit naar elektrische apparaten zoals het audiosysteem en de verlichting. Schakel het voedingssysteem uit en open vervolgens de motorkap.

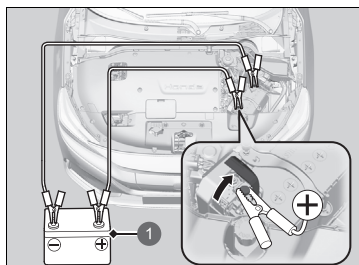

1 Hulpaccu

1. Verwijder de afdekking van de motorruimte.  
➤ **Afdekking van de motorruimte**  
BLZ. 577
2. Open de afdekking op de pluspool ⊕ van de 12V-accu.
3. Sluit de eerste startkabel aan op de pluspool ⊕ van de 12V-accu.
4. Sluit het andere uiteinde van de eerste hulpstartkabel aan op de ⊕-pool van de hulpaccu.
  - ▶ Maak alleen gebruik van een 12V-hulpaccu.
  - ▶ Als u een voertuigacculader gebruikt om uw 12 Volt-accu op te laden, selecteer dan een laadspanning lager dan 15 Volt. Raadpleeg de handleiding van de lader voor de juiste instelling.
5. Sluit de tweede hulpstartkabel aan op de ⊖-pool van de hulpaccu.

### Procedure voor starten met startkabels

## ⚠ WAARSCHUWING

Een 12V-accu kan exploderen als u niet de correcte procedure volgt. Omstanders kunnen hierdoor ernstig letsel oplopen.

Houd vonken, open vuur en rokende materialen uit de buurt van de 12V-accu.

### ATTENTIE

Als een 12V-accu aan extreme koude wordt blootgesteld, kan de elektrolyt daarin bevroren. Een bevroren 12V-accu kan openbarsten als wordt geprobeerd deze met behulp van startkabels te starten.

Sluit de klemmen van de startkabels stevig aan, zodat deze niet losraken wanneer het voedingssysteem trilt. Haal de startkabels niet door elkaar en zorg dat de kabeluiteinden elkaar niet raken tijdens het aansluiten of loskoppelen van de startkabels.

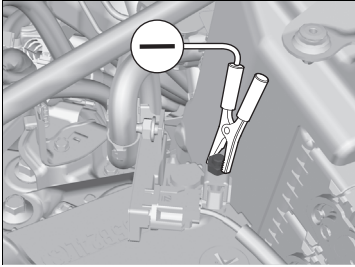

6. Sluit het andere uiteinde van de tweede startkabel aan op de moer van de sensor op de 12V-accu, de aansluiting  $\ominus$ , zoals afgebeeld. Sluit deze hulpstartkabel niet op een ander onderdeel aan.
7. Wanneer uw voertuig is verbonden met een ander voertuig, start dan de motor van de hulpauto en laat het motortoerental iets stijgen.
8. Probeer het voedingsstelsel van uw voertuig te starten. Wanneer het voedingsstelsel niet start, kijk dan of de startkabels goed contact maken met het metaal.

#### ► Procedure voor starten met startkabels

De prestatie van een 12V-accu neemt af in koude weersomstandigheden, zodanig dat het voedingsstelsel mogelijk niet kan worden gestart.

De controlelampjes van het stelsel van de voertuigstabiliteitsregeling (VSA), de Adaptive Cruise Control (ACC) met Low Speed Follow, het Lane Keeping Assist System (LKAS), de veiligheidsondersteuning, de Road Departure Mitigation en het waarschuwingssysteem voor lage bandenspanning/waarschuwingssysteem voor bandenspanning gaan mogelijk amber branden en er wordt een melding op de interface voor bestuurdersinformatie weergegeven wanneer u de voedingsmodus op AAN zet nadat de 12V-accu opnieuw is aangesloten.

Rijd een korte afstand met een snelheid van meer dan 20 km/h. Alle genoemde controlelampjes zouden uit moeten gaan. Als er een niet uit gaat, laat u het voertuig door een dealer controleren.

### ■ Als het voedingsstelsel eenmaal is ingeschakeld

Als het voedingsstelsel van uw voertuig eenmaal is ingeschakeld, verwijder de startkabels dan in de onderstaande volgorde.

1. Maak de startkabel los van de moer van de sensor op de 12V-accu, de aansluiting  $\ominus$ .
2. Maak het andere uiteinde van de startkabel los van de  $\ominus$  pool van de hulpaccu.
3. Maak de startkabel los van de pluspool  $\oplus$  van de 12V-accu.
4. Maak het andere uiteinde van de startkabel los van de  $\oplus$  pool van de hulpaccu.

Laat uw voertuig controleren door de dichtstbijzijnde garage of een dealer.



## Wat te doen bij oververhitting

Als de melding  **Temperatuur voedingssysteem hoog. Vermogen mogelijk verminderd.** wordt weergegeven op de interface voor bestuurdersinformatie wanneer de temperatuur van het voedingssysteem hoog is.

Houd de voedingsmodus in de stand AAN en wacht tot het bericht verdwijnt.

- ▶ Als het bericht niet verdwijnt, laat het voertuig dan door een dealer controleren.

### » Wat te doen bij oververhitting

Als de melding  **Temperatuur voedingssysteem hoog. Vermogen mogelijk verminderd.** wordt weergegeven op de interface voor bestuurdersinformatie, heeft uw voertuig minder vermogen om te accelereren en kan het moeilijker zijn om op een helling te starten.

## Indien het controlelampje van het laadsysteem van de 12V-accu gaat branden



### ■ Redenen voor branden van controlelampje

Gaat branden als er een probleem is met het laadsysteem.

### ■ Wat te doen wanneer controlelampje brandt

Stop op een veilige plek en laat uw voertuig onmiddellijk door een dealer controleren.

## Als de waarschuwing Verminderde stopkracht wordt weergegeven



### ■ Redenen waarom de waarschuwing verschijnt

Verschijnt wanneer het remvermogen is beperkt.

### ■ Wat te doen wanneer de waarschuwing verschijnt

Rem af en rijd voorzichtig. Laat het voertuig door een dealer controleren.

### ⌘ Indien het controlelampje van het laadsysteem van de 12V-accu gaat branden

Wanneer u even moet stoppen, schakel het voedingssysteem dan niet uit. Opnieuw starten van het voedingssysteem kan leiden tot snel ontladen van de accu.

Voor het activeren van het voedingssysteem wordt de 12V-accu gebruikt. U kunt het voedingssysteem mogelijk niet opnieuw inschakelen als u het hebt uitgeschakeld terwijl dit lampje brandt.

## Als het rode controlelampje van het remsysteem gaat branden of knippen



(rood)

### ■ Redenen voor branden van controlelampje

- Laag remvloeistofpeil.
- Storing in het remsysteem.

### ■ Wat te doen wanneer het controlelampje gaat branden tijdens het rijden

Trap het rempedaal licht in om de pedaaldruk te controleren.

- Indien normaal, controleer dan het remvloeistofpeil bij de eerstvolgende stop.
- Indien abnormaal, neem dan onmiddellijk maatregelen. Trek meermaals aan de flipper  voor vertraging om uw voertuig te helpen afremmen met behulp van regeneratief remmen.

### ■ Redenen voor het knippen van het controlelampje

Er is een probleem met de elektronische parkeerrem.

### ■ Wat te doen wanneer het controlelampje knippert

Vermijd het gebruik van de parkeerrem en laat uw voertuig onmiddellijk door een dealer controleren.

### ☒ Als het rode controlelampje van het remsysteem gaat branden of knippen

Laat het voertuig onmiddellijk repareren.

Rijden met een laag remvloeistofpeil is gevaarlijk. Parkeer het voertuig onmiddellijk op een veilige plek wanneer geen weerstand merkbaar is van het rempedaal. Trek indien nodig aan de flipper  voor vertraging om uw voertuig te helpen afremmen met behulp van regeneratief remmen.

Wanneer het controlelampje van het remsysteem (rood) en het **ABS**-controlelampje tegelijkertijd branden, dan werkt het elektronische remkrachtverdeelstelsel niet. Dit kan leiden tot instabiliteit van het voertuig bij plotseling remmen. Laat het voertuig onmiddellijk door een dealer controleren.

Als het controlelampje van het remsysteem (rood) knippert, terwijl tegelijkertijd het amber controlelampje van het remsysteem gaat branden, werkt de parkeerrem mogelijk niet.

Vermijd het gebruik van de parkeerrem en laat uw voertuig onmiddellijk door een dealer controleren.

### ☒ Als het rode remsysteemcontrolelampje brandt/knippert en het amber controlelampje brandt BLZ. 651

## Als het controlelampje van het elektrisch stuurbeveiligingssysteem (EPS) gaat branden

---



### ■ Redenen voor branden van controlelampje

Gaat branden wanneer er een probleem is met het EPS- of Driver Attention Monitor-systeem.

### ■ Wat te doen wanneer controlelampje brandt

- Zet het voertuig op een veilige plek stil en schakel het voedingssysteem weer in.  
Als het controlelampje aangaat en blijft branden, laat uw voertuig dan onmiddellijk door een dealer controleren.
- Als  **Rijd niet** wordt weergegeven op de interface voor bestuurdersinformatie, stop dan onmiddellijk op een veilige plaats en neem contact op met een dealer.

## Als het rode remsysteemcontrolelampje brandt/knippert en het amber controlelampje brandt



(rood)



(amber)

- **Als het controlelampje van het remsysteem (rood) gaat branden of knippert terwijl tegelijkertijd het controlelampje van het remsysteem (amber) gaat branden, zet u de parkeerrem handmatig of automatisch vrij**

► **Parkeerrem** BLZ. 480

- Als het controlelampje van het remsysteem (rood) blijft branden of knipperen terwijl tegelijkertijd het controlelampje van het remsysteem (amber) gaat branden, parkeert u het voertuig op een veilige plek en laat u het onmiddellijk door een dealer inspecteren.
  - Om te voorkomen dat het voertuig beweegt, zet u de transmissie in de stand **P**.
- Als alleen het controlelampje van het remsysteem (rood) dooft, vermijdt u het gebruik van de parkeerrem en laat u het voertuig onmiddellijk inspecteren door een dealer.

- ☒ **Als het rode remsysteemcontrolelampje brandt/knippert en het amber controlelampje brandt**

Als u de parkeerrem inschakelt, kunt u deze mogelijk niet meer vrijzetten.

Als het controlelampje van het remsysteem (rood) en het controlelampje van het remsysteem (amber) tegelijk gaan branden, werkt de parkeerrem.

Als het controlelampje van het remsysteem (rood) knippert terwijl tegelijkertijd het controlelampje van het remsysteem (amber) gaat branden, werkt de parkeerrem mogelijk niet omdat het systeem wordt gecontroleerd.

## Als het controlelampje lage bandenspanning/waarschuwingssysteem bandenspanning gaat branden of knippert



### ■ Redenen voor branden of knipperen van controlelampje

Eén van de banden heeft een zeer lage bandenspanning of het waarschuwingssysteem voor bandenspanning is niet gekalibreerd. Als er een probleem is met het waarschuwingssysteem voor bandenspanning, knippert het controlelampje ongeveer één minuut en blijft het dan branden.

### ■ Wat te doen wanneer controlelampje brandt

Rijd voorzichtig en vermijd plotselinge bochten en hard remmen. Parkeer het voertuig op een veilige plek. Controleer de bandenspanning en stel de druk in op het aangegeven niveau. De voorgeschreven bandenspanning is weergegeven op een sticker in de portierstijl aan de bestuurderszijde.

- ▶ Kalibreer het waarschuwingssysteem voor bandenspanning nadat de bandenspanning is aangepast.

### ➤ Kalibratie van het waarschuwingssysteem voor bandenspanning

BLZ. 400

### ■ Wat te doen wanneer het controlelampje knippert en blijft branden

Laat de band zo snel mogelijk door een dealer controleren.

➤ Als het controlelampje lage bandenspanning/waarschuwingssysteem bandenspanning gaat branden of knippert

### ATTENTIE

Door te rijden met een zeer lage bandenspanning kan de band oververhit raken. Een oververhitte band kan defect raken. Pomp de banden altijd op tot het vereiste niveau.

## Als het controlelampje van het transmissiesysteem knippert naast het waarschuwingsbericht



### ■ Redenen voor het knipperen van het controlelampje

Er is een storing in de transmissie.



### ■ Wat te doen wanneer het controlelampje knippert

Laat het voertuig onmiddellijk door een dealer controleren.

### ☒ Als het controlelampje van het transmissiesysteem knippert naast het waarschuwingsbericht

U kunt het voedingssysteem mogelijk niet inschakelen.

Zorg dat u de parkeerrem inschakelt wanneer u het voertuig parkeert.

Bel een professionele sleepdienst indien uw voertuig weggesleept moet worden.

☒ **Slepen in noodsituaties** BLZ. 662

## Als de waarschuwing Probleem met plug-in-snellaadsysteem verschijnt

---



### ■ Redenen waarom de waarschuwing verschijnt

Verschijnt wanneer er een probleem is met het snelle laadsysteem of de aansluiting van het laadstation.

### ■ Wat te doen als de waarschuwing verschijnt

Er kan een probleem met de aansluiting van het laadstation zijn. Raadpleeg de instructies bij het laadstation of neem contact op met een gekwalificeerde monteur.

Als de aansluiting goed werkt, laat u het voertuig door een dealer controleren.



## Als de waarschuwing Temperatuurprobleem hoogspanningsaccu verschijnt



### ■ Redenen waarom de waarschuwing verschijnt

- Verschijnt wanneer er sprake is van een temperatuurprobleem in de hoogspanningsaccu.
- Stop onmiddellijk op een veilige plaats en schakel de parkeerrem in.

### ■ Wat te doen na het parkeren van het voertuig

Loop onmiddellijk weg van het voertuig en neem contact op met een dealer.

⌘ Als de waarschuwing Temperatuurprobleem hoogspanningsaccu verschijnt

## ⚠ WAARSCHUWING

Blijf uit de buurt van het voertuig, omdat er schadelijke dampen kunnen vrijkomen. Zelfs als er geen dampen meer uit het voertuig komen, kunnen er na enige tijd opnieuw dampen vrijkomen.

## Locaties van zekeringen

Als er elektrische apparaten zijn die niet werken, zet de voedingsmodus dan op VOERTUIG UIT en controleer of er een bijbehorende zekering is doorgebrand.

### Zekeringkasten in het motorcompartiment

#### Zekeringkast A

Bevindt zich bij de 12V-accu. Druk op de lipjes om de kast te openen.

Zoek de zekering in kwestie aan de hand van het zekeringnummer en het nummer op het deksel.

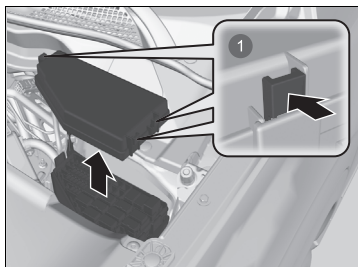

1 Lipjes

#### ■ Beschermd circuit en ampère zekering

	Beschermd circuit	Ampère
1	Ruitenwisser	30 A
2	Regelmodule verlichting links	15 A
3	SRS	10 A
4	Gevaar	7,5 A
5	VBU	7,5 A
6	Audio	30 A
7	Achteruitrijlicht	15 A
8	MCU	20 A
9	IGB	10 A
10	QC-relais	10 A
11	ABS/VSA motor	40 A
12	Hoofdventilator	30 A
13	EV IGP	20 A
14	Stoppen	10 A
15	-	-
16	Regelmodule verlichting rechts	15 A
17	Sproeier	15 A
18	Claxon	10 A
19	OBC	7,5 A
20	SBW	10 A
21	EWP (DU)	10 A
22	A/C	10 A
23	Subventilator	30 A
24	ABS/VSA FSR	40 A

	Beschermd circuit	Ampère
25	IGP-relais BOBINE+ (1)	7,5 A
26	IGP-relais BOBINE+ (2)	7,5 A
27	-	-
28	MCU 1	7,5 A
29	MCU 2	7,5 A
30	MCU 3	7,5 A
31	IGP VCU	15 A
32	ES VLV	7,5 A
33	Accu PTC	7,5 A

### ■ Zekeringkast B

Bevindt zich nabij de ⊕-pool van de 12V-accu onder de afdekking van de motorruimte. Laat de zekering door een dealer inspecteren en vervangen.

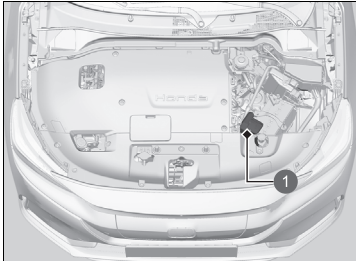

1 Zekeringkast B

### ■ Beschermd circuit en ampèrage zekering

		Beschermd circuit	Ampère
a		HOOFD	170 A
b		RB HOOFD 1	60 A
c		RB HOOFD 2	80 A
d		DCD	70 A
e		EPS	70 A
f		ESB	40 A

## Zekeringkasten interieur bestuurderszijde

### Zekeringkast A

Bevindt zich onder het dashboard.

Type met stuur links

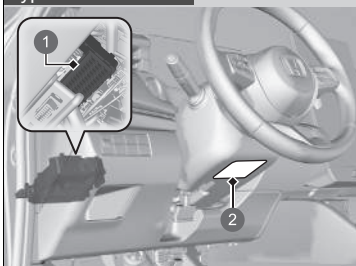

- 1 Zekeringkast
- 2 Label van zekering

Type met stuur rechts



- 1 Zekeringkast
- 2 Label van zekering

De locaties van de zekeringen worden weergegeven op het label onder de stuurkolom. Zoek de zekering in kwestie aan de hand van het zekeringnummer en het nummer op het label.

### Beschermd circuit en ampère zekering

	Beschermd circuit	Ampère
1	Accessoire	7,5 A
2	ACC sleutelvergrendeling	7,5 A
3	Dode hoek-informatiesysteem	10 A
4	IDAS-camera	7,5 A
5	OPTIE	10 A
6	SRS 2	(10 A)
7	Meter	10 A
8	ESL	10 A
9	A/C	10 A
10	–	–
11	Ruitenwisserrelais	7,5 A
12	Rechter portier vergrendelen	10 A
13	Linker portier ontgrendelen	10 A
14	Elektrisch bediende ruit linksachter	20 A
15	Elektrisch bediende ruit passagier	20 A
16	Deurvergrendeling	20 A
17	–	–
18	USB-lader	10 A

	Beschermd circuit	Ampère
19	Supervergrendeling*	(20 A)
20	PDS	10 A
21	SBW	10 A
22	Dagrijlicht	7,5 A
23	Mistlamp achter	(10 A)
24	OPTIE	10 A
25	–	–
26	Rechter portier ontgrendeld	10 A
27	Elektrisch bediende ruit rechtsachter	20 A
28	Elektrisch bediende ruit bestuurder	20 A
29	Accessoirevoeding voorin	20 A
30	Smart	10 A
31	Elektrisch bediende stoel bestuurder schuiven	20 A
32	–	(20 A)
33	Elektrisch bediende stoel bestuurder achterover zetten	20 A
34	ABS/VSA	10 A
35	SRS	10 A
36	–	–
37	Stuurwielverwarming*	(15 A)
38	Linker portier vergrendelen	10 A
39	–	–

Type met stuur links

■ Zekeringkast B

Bevindt zich onder het dashboard.

Alleen zekering nr. 1 bevindt zich aan de zijkant van de zekeringkast. Deze zekering moet door een dealer worden vervangen.

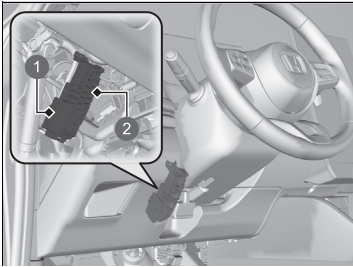

- ① Zekering nr. 1
- ② Zekering nr. 2-25

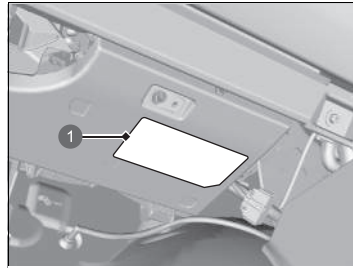

① Label van zekering

De locaties van de zekeringen worden weergegeven op het label onder het handschoenenkastje.

Zoek de zekering in kwestie aan de hand van het zekeringnummer en het nummer op het label.

■ Beschermd circuit en ampère zekering

	Beschermd circuit	Ampère
1	Hoofdzekeringkast	60 A
2	IG hoofdleiding	30 A
3	IG Main 2	30 A
4	Relaismodule 1	30 A
5	Relaismodule 2	30 A
6	Hoofdzekeringkast 2	40 A
7	Zekeringkast optie	40 A
8	Verwarmer motor	30 A
9	–	–
10	Achterruitverwarming	30 A
11	–	–
12	–	–
13	Elektrisch bediende achterklep*	(40 A)
14	–	(20 A)
15	Mistlampen voor	10 A
16	IMG	10 A
17	Audio Sub	15 A
18	Sluitmechanisme elektrisch bediende achterklep*	(20 A)
19	Stoelverwarming	(20 A)
20	Laaddeksel	7,5 A
21	Accu IR	7,5 A
22	Audio AMP*	(20 A)
23	EWP(IPU)	15 A
24	Display	10 A
25	ACC Sub	7,5 A

\* Niet beschikbaar op alle modellen

Type met stuur rechts

## ■ Zekeringkast interieur passagierszijde

Bevindt zich onder het handschoenenkastje.

Alleen zekering nr. 1 bevindt zich aan de zijkant van de zekeringkast. Deze zekering moet door een dealer worden vervangen.

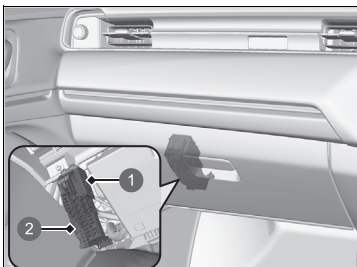

- ❶ Zekering nr. 1
- ❷ Zekering nr. 2-25

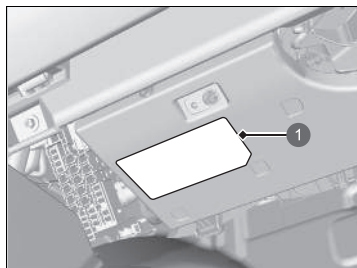

- ❶ Label van zekering

De locaties van de zekeringen worden weergegeven op het label. Zoek de zekering in kwestie aan de hand van het zekeringnummer en het nummer op het label.

## ■ Beschermd circuit en ampère zekering

	Beschermd circuit	Ampère
1	Hoofdzekeringkast	60 A
2	IG hoofdleiding	30 A
3	IG Main 2	30 A
4	Relaismodule 1	30 A
5	Relaismodule 2	30 A
6	Hoofdzekeringkast 2	40 A
7	Zekeringkast optie	40 A
8	Verwarmer motor	30 A
9	–	–
10	Achterruitverwarming	30 A
11	–	–
12	–	–
13	Elektrisch bediende achterklep*	(40 A)
14	–	(20 A)
15	Mistlampen voor	10 A
16	IMG	10 A
17	Audio Sub	15 A
18	Sluitmechanisme elektrisch bediende achterklep*	(20 A)
19	Stoelverwarming	(20 A)
20	Laaddeksel	7,5 A
21	Accu IR	7,5 A
22	Audio AMP*	(20 A)
23	EWP(IPU)	15 A
24	Display	10 A
25	ACC Sub	7,5 A

## Zekeringen controleren en vervangen

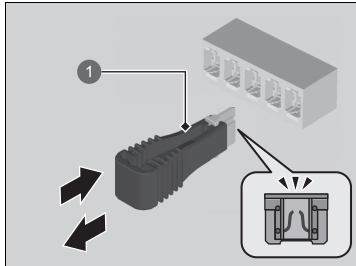

1 Zekeringtrekker

1. Zet de voedingsmodus in de stand VOERTUIG UIT. Schakel de koplampen en alle accessoires uit.
2. Verwijder het deksel van de zekeringkast.
3. Controleer de kleine zekeringen in het motorcompartiment en het interieur van het voertuig.
  - Wanneer een zekering is doorgebrand, verwijder deze dan met behulp van de zekeringtrekker en breng een nieuwe zekering aan.

### » Zekeringen controleren en vervangen

#### ATTENTIE

Een zekering vervangen door een exemplaar met een hoger ampère vergroot de kans op schade aan het elektrisch systeem aanzienlijk.

Gebruik de tabellen om de zekering in kwestie op te sporen en controleer het gespecificeerde ampère op het label van de zekering.

#### » Locaties van zekeringen BLZ. 656

Vervang een zekering door een zekering met hetzelfde gespecificeerde ampère.

In zekeringkast A in het motorcompartiment is een zekeringtrekker aangebracht.

Bel een professionele sleepdienst indien uw voertuig weggesleept moet worden.

## ■ Autotransporter

De bestuurder laadt uw voertuig achter op een transportvoertuig.

**Dit is de beste transportwijze voor uw voertuig.**

## ■ Wielhefapparatuur

Het sleepvoertuig heeft twee scharnierende hefarmen die onder de voorwielen grijpen en deze van de grond lichten. De achterwielen blijven op de grond. **Dit is een geschikte**

**transportwijze voor uw voertuig.**

## » Slepen in noodsituaties

### ATTENTIE

Als u probeert uw voertuig aan de bumpers op te laten tillen of te slepen, veroorzaakt dit ernstige beschadiging. De bumpers zijn niet ontworpen om het gewicht van het voertuig te kunnen dragen.

Controleer of de parkeerrem is vrij is gezet. Als de parkeerrem niet vrij kan worden gezet, moet uw voertuig worden vervoerd met een autotransporter.

🔧 **Parkeerrem** BLZ. 480

### ATTENTIE

Verkeerd slepen zoals bijvoorbeeld achter een camper of een ander motorvoertuig kan de transmissie beschadigen.

Laat uw voertuig nooit door een ander voertuig slepen met alleen een touw of een ketting.

Dit is erg gevaarlijk, omdat touwen of kettingen kunnen verschuiven of breken.

### Type met stuur rechts

Voordat uw voertuig wordt gesleept, moet de kantelsensor van het beveiligingssysteem worden uitgeschakeld als het systeem moet worden ingesteld.

🔧 **Kantelsensor\*** BLZ. 186



# Wanneer u het laaddeksel niet kunt openen

## ■ Wat te doen wanneer het laaddeksel niet kan worden geopend

Volg de onderstaande procedure wanneer het laaddeksel niet kan worden geopend.

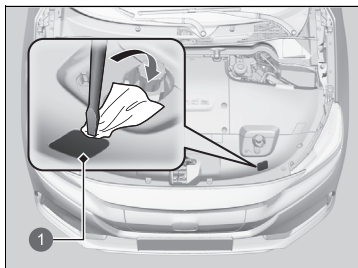

1 Klep

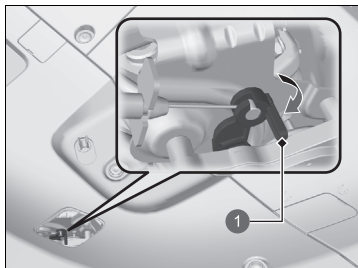

1 Ontgrendelingshendel

1. Open de motorkap.  
    ▣ **Motorkap openen** BLZ. 575
2. Gebruik een platte schroevendraaier en open de afdekking van de motorruimte.  
    ▶ Wikkel de platte schroevendraaier in een doek om krassen te voorkomen.

3. Trek aan de ontgrendelingshendel.  
    ▣ **Opladen (AC 230 V)** BLZ. 548  
    ▣ **Opladen (DC)** BLZ. 551

## ▣ Wat te doen wanneer het laaddeksel niet kan worden geopend

Neem na het uitvoeren van deze stap contact op met een dealer om het voertuig te laten controleren.

## ■ Wat te doen wanneer de oplaadstekker niet kan worden losgekoppeld

Volg de onderstaande procedure wanneer u de oplaadstekker niet kunt loskoppelen.

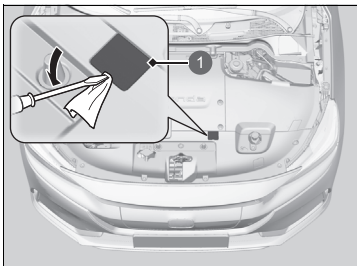

1 Klep

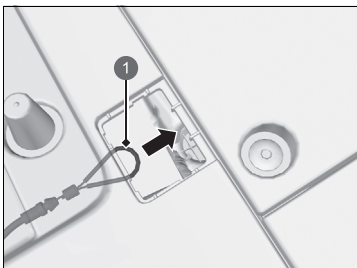

1 Ontgrendelingskabel

1. Zorg dat het opladen correct is uitgevoerd.
2. Open de motorkap.
3. Gebruik een platte schroevendraaier en open de afdekking van de motorruimte.
  - ▶ Wikkel de platte schroevendraaier in een doek om krassen te voorkomen.

4. Trek aan de ontgrendelingskabel.
  - ▶ Het ontgrendelings snoer keert terug in de oorspronkelijke positie tijdens de volgende keer opladen.
5. Koppel de oplaadstekker los van de aansluiting.

## ■ Bij een zwakke batterij van de afstandsbediening

De oplaadstekker kan niet worden losgekoppeld als het portier is vergrendeld en de afstandsbediening niet kan worden gedetecteerd, bijvoorbeeld omdat de batterij van de afstandsbediening bijna leeg is.

## » Wat te doen wanneer de oplaadstekker niet kan worden losgekoppeld

Als het herhaaldelijk voorkomt dat u de oplaadstekker niet kunt loskoppelen, neem dan contact op met een dealer om het voertuig te laten controleren.

U kunt de oplaadstekker loskoppelen door op de ontgrendelingsknop in de aansluiting te drukken en het portier te ontgrendelen met de geïntegreerde sleutel.

➤ **De batterij van de afstandsbediening vervangen** BLZ. 609

➤ **Bij een zwakke batterij van de sleutelloze afstandsbediening** BLZ. 641

# Wanneer u de achterklep niet kunt openen

## ■ Wat te doen wanneer de achterklep niet kan worden geopend

Volg de onderstaande procedure wanneer de achterklep niet kan worden geopend.

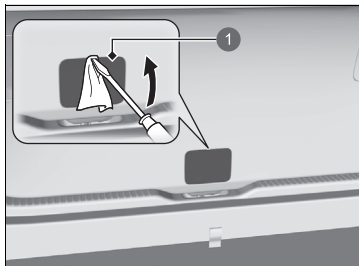

1 Klep



1 Hendel

1. Gebruik een platte schroevendraaier en open de afdekking aan de achterzijde van de achterklep.

► Wikkel de platte schroevendraaier in een doek om krassen te voorkomen.

2. Om de achterklep te openen, drukt u op de achterklep terwijl u de hendel met de platte schroevendraaier naar rechts drukt.

## » Wat te doen wanneer de achterklep niet kan worden geopend

Volgende:

Neem na het uitvoeren van deze stappen contact op met een dealer om het voertuig te laten controleren.

Als u de achterklep van binnen opent, zorg er dan voor dat er voldoende ruimte rondom de achterklep is en dat u niemand of niets raakt.

Type met stuur rechts met elektrisch bediende achterklep

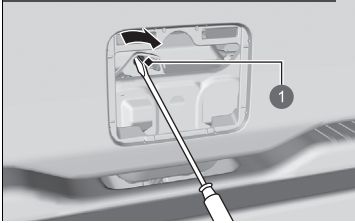

1 Hendel

Modellen zonder elektrisch bediende achterklep

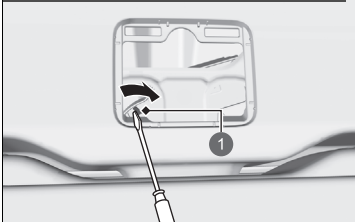

1 Hendel



# Informatie

Dit hoofdstuk bevat informatie over voertuigspecificaties, locaties van identificatienummers en andere wettelijke vereisten.

<b>Specificaties</b> .....	670
<b>Identificatienummers</b>	
Voertuigidentificatienummer (VIN), motornummer en transmissienummer .....	672
<b>Apparaten die radiogolven uitzenden*</b> .....	673
<b>Open Source-licenties</b>	
Open Source-licentie TCU .....	684

## ■ Voertuigspecificaties

Model	e:Ny1
Rijklaar voertuiggewicht zonder lading	1655 - 1681 kg
Maximaal toegestane gewicht	Zie het certificatielabel op de sponning van het passagiersportier
Maximale asbelasting	Zie het certificatielabel op de sponning van het passagiersportier

## ■ 12V-accu

Capaciteit	36AH(5)/45AH(20)
------------	------------------

## ■ Ruitensproeiervloeistof

Tankinhoud	2,5 l
------------	-------

## ■ Lampen

Koplampen (dimlicht)	LED
Koplampen (grootlicht)	LED
Parkeerverlichting/dagrijlicht	LED
Richtingaanwijzers voor	LED
Mistlampen voor	LED
Richtingaanwijzers zijkant (op deurspiegels)	LED
Remlichten	LED
Achterlichten	LED
Richtingaanwijzers achter	LED
Achteruitrijlicht	LED
Mistlamp achter	LED
Kentekenplaatverlichting achter	LED
Hooggemonteerd remlicht	LED
Controlelampjes laadniveau	LED
Lampje laaddeksel	LED
Interieurverlichting	
Kaartleslampjes voor	LED
Kaartleslampjes achter*	LED
Plafondverlichting*	LED
Omgevingsverlichting	LED
Make-upspiegelverlichtingen	LED
Verlichting middelste opbergvak	LED
Verlichting bagageruimte	LED



### ■ Airconditioning

Type koelmiddel	HFO-1234yf (R-1234yf)
Vulhoeveelheid	415 - 465 g

### ■ Remvloeistof

Gespecificeerd	Remvloeistof met DOT 3 of DOT 4
----------------	---------------------------------

### ■ Transmissievloeistof

Gespecificeerd	Honda BEVF-Type1
Capaciteit	Verversen 0,34 l

### ■ Koelvloeistof klimaatregeling

Gespecificeerd	Originele Honda-koelvloeistof
Verhouding	50/50 met gedistilleerd water
Capaciteit expansietank	0,33 l

### ■ Band

	Maat	225/50R18 95V
Normaal	Bandenspanning	Zie label op portiersponning bestuurder
Wielmaat	Normaal	18 x 7 1/2J

### ■ Honda TRK-luchtcompressor

Gemeten drukniveau emissiegeluid	81 dB (A)
Gemeten geluidsniveau	89 dB (A)

### ■ Remmen

Type	Rembekrachtiging
Voor	Geventileerde remschijf
Achter	Massieve remschijf
Parkeren	Elektrische parkeerrem

### ■ Afmetingen van het voertuig

Lengte	4387 mm
Breedte	1790 mm
Hoogte	1584 mm
Wielbasis	2607 mm
Wielspoor	Voor 1539 mm
	Achter 1540 mm

## Voertuigidentificatienummer (VIN), motornummer en transmissienummer

Uw voertuig heeft een 17-cijferig voertuigidentificatienummer (VIN) dat wordt gebruikt voor registratie voor garantiedoeleinden en het kenteknummer en het verzekeren van uw voertuig. Het voertuigidentificatienummer (VIN), motornummer en transmissienummer van uw voertuig bevinden zich op de hieronder weergegeven plaatsen.

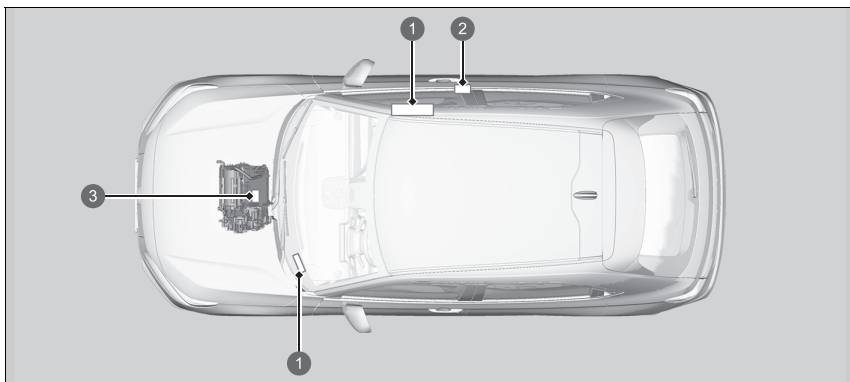

- ① Voertuigidentificatienummer\*
- ② Certificatielabel/Voertuigidentificatienummer
- ③ Motornummer en transmissienummer

☒ Voertuigidentificatienummer (VIN), motornummer en transmissienummer

### Type met stuur links

Het voertuigidentificatienummer (VIN) in het interieur bevindt zich onder de afdekking.

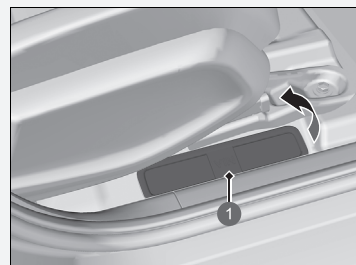



- ① Afdekking

# Apparaten die radiogolven uitzenden\*

De volgende producten en systemen in uw voertuig zenden radiogolven uit wanneer ze zijn ingeschakeld.

## EU-landen

BCM Sleutelloos toegangssysteem	FOB Afstandsbediening
<p><a href="http://continental-homologation.com/honda">http://continental-homologation.com/honda</a></p>  <p>Hierbij verklaart Continental Automotive GmbH dat dit model [41580430] voldoet aan de essentiële vereisten en andere relevante bepalingen van Richtlijn 2014/53/EU. De volledige tekst van de EU-verklaring van conformiteit is beschikbaar op het volgende internetadres: <a href="https://continental-homologation.com/honda">https://continental-homologation.com/honda</a> Beoogd gebruik: Apparaat met klein bereik voor bediening op afstand Postadres: Siemensstrasse 12 D-93055 Regensburg Duitsland Naam fabrikant: Continental Automotive GmbH LF-frequentieband: 125 kHz RF-frequentieband: 433,92 MHz Maximaal verzonden vermogen: 10 mW Naam importeur: Honda Motor Europe Ltd - Aalst Office Postadres: Wijngaardveld 1 (Noord V) 9300 Aalst - België</p>	<p><a href="http://continental-homologation.com/honda">http://continental-homologation.com/honda</a></p>  <p>Hierbij verklaart Continental Automotive GmbH dat dit model [TP_4] voldoet aan de essentiële vereisten en andere relevante bepalingen van Richtlijn 2014/53/EU. De volledige tekst van de EU-verklaring van conformiteit is beschikbaar op het volgende internetadres: <a href="https://continental-homologation.com/honda">https://continental-homologation.com/honda</a> Beoogd gebruik: Apparaat met klein bereik voor bediening op afstand Postadres: Siemensstrasse 12 D-93055 Regensburg Duitsland Naam fabrikant: Continental Automotive GmbH LF-frequentieband: 125 kHz RF-frequentieband: 433,92 MHz Maximaal verzonden vermogen: 1 mW Naam importeur: Honda Motor Europe Ltd - Aalst Office Postadres: Wijngaardveld 1 (Noord V) 9300 Aalst - België</p>

\* Niet beschikbaar op alle modellen

EU-landen

**Handsfree telefoonsysteem**

<http://www.ptc.panasonic.eu/>



Hierbij verklaart Panasonic Automotive Systems Co., Ltd dat het hierboven vermelde type radioapparaat voldoet aan richtlijn 2014/53/EU.

Ga naar <http://www.ptc.panasonic.eu/>, klik op "Declaration of Conformity" (Verklaring van conformiteit), typ het onderstaande trefwoord in het zoekveld om de meest recente "VERKLARING van CONFORMITEIT" (DoC) te downloaden.

Trefwoord: [CL-MHVCE3AD,CL-MHVCE4AD,CL-MHVCE2AD,CL-MHVCE1AD] U ziet "Ref No" (Referentienummer) op het label van de eenheid.

Beoogd gebruik: Audiosysteem voor in de auto (Bluetooth en WLAN)

Postadres:

4261 Ikonobe-cho, Tsuzuki-ku, Yokohama-shi,  
Kanagawa-ken, 224-8520, Japan

Naam fabrikant: Panasonic Corporation

Frequentieband:

Specificaties van Bluetooth

Frequentieband: 2402-2480 MHz

Specificaties van 2,4 GHz WLAN

Frequentieband: 2412-2472 MHz

Maximum uitgangsvermogen:

Specificaties van Bluetooth

Maximum uitgangsvermogen: 0,1 dBm

Specificaties van 2,4 GHz WLAN

Maximum uitgangsvermogen: 11,9 dBm

Naam importeur: Honda Motor Europe Ltd - Aalst Office

Postadres: Wijngaardveld 1 (Noord V) 9300 Aalst - België

**Dodehoek-informatiesysteem/Uitparkeermonitor**

<https://www.veoneer.com/en/regulatory>



Hierbij verklaart [Veoneer US, Inc.] dat het radioapparaat type NB24G175V3 voldoet aan Richtlijn 2014/53/EU.

De volledige tekst van de EU-verklaring van conformiteit is beschikbaar op het volgende internetadres:

<https://www.veoneer.com/en/regulatory>

Beoogd gebruik: Dode hoek-informatie

Postadres:

26360 American Drive Southfield, Michigan, 48034  
Verenigde Staten

Naam fabrikant: Veoneer US, LLC

Frequentieband:

24,05 – 24,25 GHz

Maximum uitgangsvermogen:

13 dBm piek eirp

Naam importeur:

Honda Motor Europe Ltd - Aalst Office

Postadres:

Wijngaardveld 1 (Noord V) 9300 Aalst - België

## EU-landen

## Telematica-regeleenheid

<https://www.denso.com/global/en/contact-us/doc/>



Hierbij verklaart DENSO CORPORATION dat het radioapparaattype voldoet aan richtlijn 2014/53/EU.  
De volledige tekst van de EU-verklaring van conformiteit is beschikbaar op het volgende internetadres:

<https://www.denso.com/global/en/contact-us/doc/>

Beoogd gebruik: Telematica en WiFi-hotspot voor in de auto

Postadres:

1-1, Showa-cho, Kariya-shi, Aichi-ken, 448-8661, Japan

Naam fabrikant: DENSO CORPORATION

Frequentieband: Model OGEY10

- 1) GSM900 (Tx: 880-915 MHz, Rx: 925-960 MHz)
- 2) GSM1800 (Tx: 1710-1785 MHz, Rx: 1805-1880 MHz)
- 3) WCDMA Band1 (Tx: 1920-1980 MHz, Rx: 2110-2170 MHz)
- 4) WCDMA Band8 (Tx: 880-915 MHz, Rx: 925-960 MHz)
- 5) LTE Band1 (Tx: 1920-1980 MHz, Rx: 2110-2170 MHz)
- 6) LTE Band3 (Tx: 1710-1785 MHz, Rx: 1805-1880 MHz)
- 7) LTE Band7 (Tx: 2500-2570 MHz, Rx: 2620-2690 MHz)
- 8) LTE Band8 (Tx: 880-915 MHz, Rx: 925-960 MHz)
- 9) LTE Band20 (Tx: 832-862 MHz, Rx: 791-821 MHz)
- 10) WLAN IEEE802.11b (Tx/Rx: 2412-2462 MHz)
- 11) WLAN IEEE802.11g (Tx/Rx: 2412-2462 MHz)
- 12) WLAN IEEE802.11n (Tx/Rx: 2412-2462 MHz)
- 13) GPS (Rx: 1575.42 MHz)
- 14) GALILEO (Rx: 1575.42 MHz)
- 15) EGNOS (Rx: 1575,42 MHz)

Maximum uitgangsvermogen:

- 1) 2 W 2) 1 W 3-4) 0,25 W 5) 9) 0,20 W 10) 0,032 W 11),12) 0,016 W

Naam importeur: Honda Motor Europe Ltd - Aalst Office

Postadres: Wijngaardveld 1 (Noord V) 9300 Aalst - België

EU-landen

Digital Key

<https://continental-homologation.com/honda>



Hierbij verklaart Continental Automotive GmbH dat dit model [A2C775684] voldoet aan de essentiële vereisten en andere relevante bepalingen van Richtlijn 2014/53/EU.

De volledige tekst van de EU-verklaring van conformiteit is beschikbaar op het volgende internetadres: <http://continental-homologation.com/honda>

Beoogd gebruik: Regeleenheid (digitale sleutel)

Postadres: Siemensstrasse 12, D-93055 Regensburg, Duitsland

Naam fabrikant: Continental Automotive GmbH

Frequentieband:

Frequentiebereik BLE: 2,402 GHz tot 2,48 GHz

NFC-frequentieband: 13,56 MHz

Maximum uitgangsvermogen:

Maximum uitgangsvermogen BLE: +20 dBm

Maximum uitgangsvermogen NFC: 136,9 dBuA/m op < 5 cm

Naam importeur: Honda Motor Europe Ltd - Aalst Office

Postadres: Wijngaardveld 1 (Noord V) 9300 Aalst - België

Draadloze oplader

<https://www.lg.com/global/support/cedoc/cedoc>

Hierbij verklaart LG Electronics Inc. dat het radioapparaat type WC500HOC121 voldoet aan richtlijn 2014/53/EU.

De volledige tekst van de EU-verklaring van conformiteit is beschikbaar op het volgende internetadres:

<https://www.lg.com/global/support/cedoc/cedoc>

Beoogd gebruik: Draadloze oplader voor in de auto

Frequentieband:

75 kHz ~ 118,320 kHz

Maximum uitgangsvermogen:

15 W

Naam importeur: Honda Motor Europe Ltd - Aalst Office

Postadres: Wijngaardveld 1 (Noord V) 9300 Aalst - België

## EU-landen

## Externe tuner

<http://www.ptc.panasonic.eu/>



Hierbij verklaart Panasonic Corporation dat het hierboven vermelde type radioapparaat voldoet aan richtlijn 2014/53/EU. Ga naar <http://www.ptc.panasonic.eu/>, klik op "Declaration of Conformity" (Verklaring van conformiteit), typ het onderstaande trefwoord in het zoekveld om de meest recente "VERKLARING van CONFORMITEIT" (DoC) te downloaden. Trefwoord: Modelnr.

Trefwoord: [CQ-THVCE1AD]

U ziet "Ref No" (Referentienummer) op het label van de eenheid.

Beoogd gebruik:

RADIO-EENHEID (autoradiotuner)

Postadres:

4261 Ikonobe-cho, Tsuzuki-ku, Yokohama-shi, Kanagawa-ken, 224-8520, Japan

Naam fabrikant:

Panasonic Corporation

Naam importeur:

Honda Motor Europe Ltd - Aalst Office

Postadres:

Wijngaardveld 1 (Noord V) 9300 Aalst - België

Britse modellen

<p>BCM Sleutelloos toegangssysteem</p>	<p>FOB Afstandsbediening</p>
<p><a href="http://continental-homologation.com/honda">http://continental-homologation.com/honda</a></p>	<p><a href="http://continental-homologation.com/honda">http://continental-homologation.com/honda</a></p>
<p><b>UK CA</b></p>	<p><b>UK CA</b></p>
<p>Hierbij verklaart Continental Automotive GmbH dat dit model [41580430] voldoet aan de essentiële vereisten en andere relevante bepalingen van de Radio Equipment Regulations 2017 (Verordening inzake radio-apparatuur).</p>	<p>Hierbij verklaart Continental Automotive GmbH dat dit model [TP_4] voldoet aan de essentiële vereisten en andere relevante bepalingen van de Radio Equipment Regulations 2017 (Verordening inzake radio-apparatuur).</p>
<p>De volledige tekst van de VK-verklaring van conformiteit is beschikbaar op het volgende internetadres: <a href="http://continental-homologation.com/honda">http://continental-homologation.com/honda</a></p>	<p>De volledige tekst van de VK-verklaring van conformiteit is beschikbaar op het volgende internetadres: <a href="http://continental-homologation.com/honda">http://continental-homologation.com/honda</a></p>
<p>Beoogd gebruik:</p>	<p>Beoogd gebruik:</p>
<p>Apparaat met klein bereik voor bediening op afstand</p>	<p>Apparaat met klein bereik voor bediening op afstand</p>
<p>Postadres:</p>	<p>Postadres:</p>
<p>Siemensstrasse 12 D-93055 Regensburg Duitsland</p>	<p>Siemensstrasse 12 D-93055 Regensburg Duitsland</p>
<p>Naam fabrikant: Continental Automotive GmbH</p>	<p>Naam fabrikant: Continental Automotive GmbH</p>
<p>LF-frequentieband: 125 kHz</p>	<p>LF-frequentieband: 125 kHz</p>
<p>RF-frequentieband: 433,92 MHz</p>	<p>RF-frequentieband: 433,92 MHz</p>
<p>Maximaal verzonden vermogen: 10 mW</p>	<p>Maximaal verzonden vermogen: 1 mW</p>
<p>Naam importeur:</p>	<p>Naam importeur:</p>
<p>Honda Motor Europe Ltd.</p>	<p>Honda Motor Europe Ltd.</p>
<p>Postadres:</p>	<p>Postadres:</p>
<p>Cain Road, Bracknell, Berkshire, RG12 1HL, Verenigd Koninkrijk</p>	<p>Cain Road, Bracknell, Berkshire, RG12 1HL, Verenigd Koninkrijk</p>



## Britse modellen

## Handsfree telefoonsysteem

<https://www.ptc.panasonic.eu/>



Hierbij verklaart Panasonic Automotive Systems Co., Ltd dat het radioapparaat type [ \* ] voldoet aan de Radio Equipment Regulations 2017 (Verordening inzake radio-apparatuur).

De volledige tekst van de VK-verklaring van conformiteit is beschikbaar op het volgende internetadres: <https://www.ptc.panasonic.eu/>. Typ het onderstaande trefwoord in het zoekveld om de meest recente "VERKLARING van CONFORMITEIT" (DoC) te downloaden.

Trefwoord: [CL-MHVCE3AD,CL-MHVCE4AD] U ziet "Ref No" (Referentienummer) op het label van de eenheid.

Beoogd gebruik: Audiosysteem voor in de auto (Bluetooth en WLAN)

Postadres: 4261 Ikonobe-cho, Tsuzuki-ku, Yokohama-shi, Kanagawa-ken, 224-8520, Japan

Naam fabrikant: Panasonic Corporation

Frequentieband:

Specificaties van Bluetooth

Frequentieband: 2402-2480 MHz

Specificaties van 2,4 GHz WLAN

Frequentieband: 2412-2472 MHz

Maximum uitgangsvermogen:

Specificaties van Bluetooth

Maximum uitgangsvermogen: 0,1 dBm

Specificaties van 2,4 GHz WLAN

Maximum uitgangsvermogen: 11,9 dBm

Naam importeur: Honda Motor Europe Ltd.

Postadres: Cain Road, Bracknell, Berkshire, RG12 1HL, Verenigd Koninkrijk

Britse modellen

Telematica-regeleenheid

<https://www.denso.com/global/en/contact-us/doc/>



Hierbij verklaart DENSO CORPORATION dat het type radioapparaat voldoet aan de relevante wettelijke vereisten.

De volledige tekst van de VK-verklaring van conformiteit is beschikbaar op het volgende internetadres:

<https://www.denso.com/global/en/contact-us/doc/>

Beoogd gebruik: Telematica en WiFi-hotspot voor in de auto

Postadres:

1-1, Showa-cho, Kariya-shi, Aichi-ken, 448-8661, Japan

Naam fabrikant: DENSO CORPORATION

Frequentieband: Model OGEY10

1) GSM900 (Tx: 880-915 MHz, Rx: 925-960 MHz)

2) GSM1800 (Tx: 1710-1785 MHz, Rx: 1805-1880 MHz)

3) WCDMA Band1 (Tx: 1920-1980 MHz, Rx: 2110-2170 MHz)

4) WCDMA Band8 (Tx: 880-915 MHz, Rx: 925-960 MHz)

5) LTE Band1 (Tx: 1920-1980 MHz, Rx: 2110-2170 MHz)

6) LTE Band3 (Tx: 1710-1785 MHz, Rx: 1805-1880 MHz)

7) LTE Band7 (Tx: 2500-2570 MHz, Rx: 2620-2690 MHz)

8) LTE Band8 (Tx: 880-915 MHz, Rx: 925-960 MHz)

9) LTE Band20 (Tx: 832-862 MHz, Rx: 791-821 MHz)

10) WLAN IEEE802.11b (Tx/Rx: 2412-2462 MHz)

11) WLAN IEEE802.11g (Tx/Rx: 2412-2462 MHz)

12) WLAN IEEE802.11n (Tx/Rx: 2412-2462 MHz)

13) GPS (Rx: 1575.42 MHz)

14) GALILEO (Rx: 1575.42 MHz)

15) EGNOS (Rx: 1575,42 MHz)



Maximum uitgangsvermogen:

1) 2 W 2) 1 W 3-4) 0,25 W 5)-9) 0,20 W 10) 0,032 W 11),12) 0,016 W

Naam importeur: Honda Motor Europe Ltd.

Postadres: Cain Road, Bracknell, Berkshire, RG12 1HL, Verenigd Koninkrijk

## Britse modellen

Dodehoek-informatiesysteem/Uitparkeermonitor	Digital Key
<a href="https://www.veoneer.com/en/regulatory">https://www.veoneer.com/en/regulatory</a>	<a href="https://continental-homologation.com/honda">https://continental-homologation.com/honda</a>
	
<p>Hierbij verklaart [Veoneer US, Inc.] dat het radioapparaat type NB24G175V3 voldoet aan de Radio Regulation 2017 (Verordening inzake radio-apparatuur).</p> <p>De volledige tekst van de VK-verklaring van conformiteit is beschikbaar op het volgende internetadres:  <a href="https://www.veoneer.com/en/regulatory">https://www.veoneer.com/en/regulatory</a></p> <p>Beoogd gebruik: Dode hoek-informatie</p> <p>Postadres:          26360 American Drive Southfield, Michigan, 48034          Verenigde Staten</p> <p>Naam fabrikant: Veoneer US, LLC</p> <p>Frequentieband:          24,05 – 24,25 GHz</p> <p>Maximum uitgangsvermogen:          13 dBm piek eirp</p> <p>Naam importeur:          Honda Motor Europe Ltd.</p> <p>Postadres:          Cain Road, Bracknell, Berkshire, RG12 1HL, Verenigd Koninkrijk</p>	<p>Hierbij verklaart Continental Automotive GmbH dat dit model [A2C775684] voldoet aan de essentiële vereisten en andere relevante bepalingen van de Radio Equipment Regulations 2017 (Verordening inzake radio-apparatuur).</p> <p>De volledige tekst van de VK-verklaring van conformiteit is beschikbaar op het volgende internetadres: <a href="http://continental-homologation.com/honda">http://continental-homologation.com/honda</a></p> <p>Beoogd gebruik: Regeleenheid (digitale sleutel)</p> <p>Postadres: Siemensstrasse 12, D-93055 Regensburg, Duitsland</p> <p>Naam fabrikant: Continental Automotive GmbH</p> <p>Frequentieband:          Frequentiebereik BLE: 2,402 GHz tot 2,48 GHz          NFC-frequentieband: 13,56 MHz</p> <p>Maximum uitgangsvermogen:          Maximum uitgangsvermogen BLE: +20 dBm          Maximum uitgangsvermogen NFC: 136,9 dBuA/m op &lt; 5 cm</p> <p>Naam importeur: Honda Motor Europe Ltd.</p> <p>Postadres: Cain Road, Bracknell, Berkshire, RG12 1HL, Verenigd Koninkrijk</p>

Britse modellen

Draadloze oplader

<https://www.lg.com/global/support/cedoc/cedoc>

Hierbij verklaart LG Electronics dat het type radioapparaat voldoet aan de relevante wettelijke vereisten. De volledige tekst van de VK-verklaring van conformiteit is beschikbaar op het volgende internetadres: <https://www.lg.com/global/support/cedoc/cedoc>  
(Voer de modelnaam in: WC500HOC121)

Beoogd gebruik:

Draadloze oplader voor in de auto

Postadres:

128, Yeoui-daero, Yeongdeungpo-gu, Seoul, Korea

Frequentieband:

111 kHz/max. vermogen: 42 dBuA/m bij 10 m

Maximum uitgangsvermogen:

111 kHz/max. vermogen: 42 dBuA/m bij 10 m

Naam importeur:

Honda Motor Europe Ltd.

Postadres:

Cain Road, Bracknell, Berkshire, RG12 1HL, Verenigd Koninkrijk

## Britse modellen

## Externe tuner

<https://www.ptc.panasonic.eu/>



Hierbij verklaart Panasonic Corporation dat het radioapparaat type [ \* ] voldoet aan de Radio Equipment Regulations 2017 (Verordening inzake radio-apparatuur).

De volledige tekst van de VK-verklaring van conformiteit is beschikbaar op het volgende internetadres:

<https://www.ptc.panasonic.eu/>

typ het onderstaande trefwoord in het zoekveld om de meest recente "VERKLARING van CONFORMITEIT" (DoC) te downloaden.

Trefwoord: Modelnr.

Trefwoord: [CQ-THVCE1AD] U ziet "Ref No" (Referentienummer) op het label van de eenheid.

Beoogd gebruik:

Radio-eenheid (autoradiotuner)

Postadres:

4261 Ikonobe-cho, Tsuzuki-ku, Yokohama-shi, Kanagawa-ken, 224-8520, Japan

Naam fabrikant:

Panasonic Corporation

Naam importeur:

Honda Motor Europe Ltd.

Postadres:

Cain Road, Bracknell, Berkshire, RG12 1HL, Verenigd Koninkrijk

## Open Source-licentie TCU

---

Informatie vrije/open source-software

Dit product bevat vrije/open source-software (FOSS).

De licentiegegevens en/of broncode van dergelijke FOSS vindt u via de volgende URL.

*<https://www.denso.com/global/en/opensource/tcu/honda/>*

## Getallen

12V-accu .....	604
Controlelampje laadsysteem	
12V-accu .....	109, 648
Onderhoud (12V-accu controleren).....	604
Onderhoud (vervangen) .....	606

## A

Aanvullend veiligheidssysteem (SRS).....	61
Controlelampje .....	112
ABS (antiblokkeersysteem).....	487
Controlelampje .....	112
Accessoires en modificaties .....	621
Accessoirevoeding .....	232
Accu	
Als de 12V-accu leeg is.....	644
Controlelampje laadsysteem	
12V-accu .....	109, 648
Energiezuinigheid .....	560
Hoogspanning .....	559
Opladen .....	544
Veiligheidscontrolelijst .....	544
Achterbank neerklappen .....	214
Achtergrond .....	274
Achterklep .....	171
Achterrautiverwarming .....	204
Achterstoelen .....	214
Achteruitkijkspiegel.....	207
Achteruitrijcamera voor multi-weergave ....	502
Adaptive Cruise Control (ACC) met Low Speed Follow .....	424

Afdekking van de motorruimte .....	577
Afspelen van <i>Bluetooth</i> ®-audio .....	297
Afstandsbediende	
klimaatvoorconditionering.....	246
Afstandsbediening .....	165
Afstandsbediening van	
het audiosysteem .....	258
Afstellen	
Koplampen .....	197
Spiegels .....	207
Stuurwiel .....	206
Agile Handling Assist .....	397
Airbags .....	59
Airbags voor (SRS).....	61
Airbagverzorging .....	73
Controlelampje .....	71, 112
Controlelampje uitgeschakelde	
passagiersairbag .....	64
Incidentrecorder.....	1
Na een botsing .....	61
Sensoren.....	59
Zijairbags .....	67
Zijgordijnairbags .....	69
Airbags aanvullend veiligheidssysteem (airbags)	
Controlelampje .....	112
Airbags voor (SRS).....	61
Airconditioningsysteem	
(klimaatregelsysteem).....	240
Afstandsbediende	
klimaatvoorconditionering .....	246
Automatische klimaatregeling gebruiken ....	240
Gesynchroniseerde modus .....	245
Luchtuitlaat.....	248

Recirculatie-/frisse-luchtmodus .....	243
Sensor.....	250
Stof- en pollenfilter .....	612
Voorruit en ruiten ontdooien.....	244
Akoestisch	
voertuigwaarschuwingssysteem.....	394
Alarmknipperlichtknop .....	6
Alle instellingen resetten naar de standaardinstellingen .....	340
Android Auto.....	308
Antiblokkeersysteem (ABS).....	487
Controlelampje .....	112
Apparaten die radiogolven uitzenden .....	673
Apple CarPlay .....	302
Armsteun .....	220
Audio-/informatiescherm .....	264
Audiosysteem .....	252, 254
Aanbevolen apparaten .....	358
Achtergrond instellen.....	274
Afstandsbediening audio.....	258
Algemene informatie .....	358
Android Auto .....	308
Apple CarPlay .....	302
Audio-/informatiescherm.....	264
Audiobron selecteren .....	272
Audiosysteemfunctie .....	255
Basisbediening .....	255
Beperkingen voor	
handmatige bediening .....	272, 344
Beveiligingscode.....	253
<i>Bluetooth</i> ® Audio.....	297
DAB .....	288
Diefstalpreventie .....	253







**F**

<b>Filter</b>	
Stof en pollen.....	612
<b>Flipper voor vertraging</b> .....	388
Controlelampje.....	110
<b>FM-radio</b> .....	283
<b>Functie voor automatisch in- en uitklappen</b>	
buitenspiegels.....	209
<b>Functies</b> .....	251

**G**

<b>Gebruikershandleiding in het voertuig</b> .....	260
Gebruikershandleiding openen.....	260
<b>Gemiddeld energieverbruik</b> .....	142
<b>Gemiddelde snelheid</b> .....	144
<b>Gereedschappen</b> .....	624
<b>Glas (verzorging)</b> .....	615, 618
<b>Goed gebruik van uw elektrische</b>	
Honda-voertuig.....	14
<b>Gordels (veiligheid)</b> .....	45
<b>Groothoekcamera voorzijde</b> .....	478
<b>Grootlicht</b> .....	193

**H**

<b>Handschoenenkastje</b> .....	224
<b>Handsfree telefoonsysteem</b> .....	341
Automatisch doorschakelen.....	349
Automatisch importeren van telefoonboek en gesprekshistorie van mobiele telefoon.....	350
Bellen.....	353

Beltoon.....	349
Beperkingen voor handmatige bediening.....	344
Display HFT-status.....	343
Favoriete contacten.....	351
HFT-knoppen.....	341
HFT-menu's.....	345
Oproep ontvangen.....	355
Opties tijdens het bellen.....	356
Telefooninstellingen.....	347

**Helderheidsregeling**

(instrumentenpaneel).....	205
<b>Herinnering achterbank</b> .....	215
<b>Hill Start Assist-systeem</b> .....	379
<b>Honda Parking Pilot</b> .....	518
<b>Honda Sensing</b> .....	33, 407
<b>Hoofdsteunen</b> .....	217
<b>Hoogspanningsaccu</b> .....	559
Energiezuinigheid.....	560
Meter.....	137
Opladen.....	544
<b>Huidig energieverbruik</b> .....	142

**I**

<b>Identificatienummers</b> .....	672
Motor en transmissie.....	672
Voertuigidentificatie.....	672
<b>Inschakelen van de voeding</b>	
Wordt niet geactiveerd.....	639
<b>Insluitpreventiesysteem</b> .....	167
<b>Instelbare functies</b> .....	321
<b>Instellen</b>	
Geluid.....	276

<b>Instellingen klok</b> .....	273
<b>Instrumentenpaneel</b> .....	103
Helderheidsregeling.....	205
<b>Interface voor bestuurdersinformatie</b> .....	139
Display wijzigen.....	139
<b>Interieur reinigen</b> .....	614
<b>Interieurverlichting</b> .....	221
<b>iPod</b> .....	291

**J**

<b>Jashaakjes</b> .....	226
<b>Juridische informatie met betrekking tot</b>	
Apple CarPlay/Android Auto.....	364

**K**

<b>Kantelsensor</b> .....	186
<b>Kilometerteller</b> .....	137
<b>Kinderslot</b> .....	170
<b>Kinderzitje</b> .....	74
Achterstevoren geplaatst kindersitje.....	77
Een bevestigingsband gebruiken.....	96
Grotere kinderen.....	98
Kindersitje bevestigen met een heup-/schoudergordel.....	94
Kindersitje kiezen.....	80
Kindersitje voor baby's en peuters.....	77
Kindersitje voor kleine kinderen.....	79
Zitverhogers.....	99
<b>Kindersitje kiezen</b> .....	80

Klimaatregelsysteem .....	240
Afstandsbediende	
klimaatvoorconditionering .....	246
Automatische klimaatregeling gebruiken .....	240
Gesynchroniseerde modus .....	245
Luchtuitlaat .....	248
Modus veranderen .....	240
Recirculatie-/frisse-luchtmodus .....	243
Sensoren .....	250
Stof- en pollenfilter .....	612
Voorruiet en ruiten ontdooien .....	244
Knipperlichten voor inhalen .....	193
Knop POWER .....	190
Knop SOS annuleren .....	368
Knop voor verwarmde buitenspiegel .....	204
Koelsysteem .....	581
Koelvloeistof .....	581
Oververhitting .....	647
Koplampen .....	192
Automatisch grootlicht .....	198
Bediening .....	192
Dimmen .....	192
Regelaar .....	197
Richten .....	590
Krikpunten .....	638
Kruipen (transmissie) .....	381

## L

Lage acculading .....	648
Lage bevestigingspunten .....	90
Lage signaalsterkte afstandsbediening .....	160
Lampen vervangen .....	590

Achterlichten .....	590, 591
Achteruitrijlichten .....	591
Controlelampjes laadniveau .....	591
Dagrijlicht .....	590
Hooggemonteerd remlicht .....	591
Kentekenplaatverlichting achter .....	591
Koplampen .....	590
Lampje laaddeksel .....	592
Markeringslichten .....	590
Mistlamp achter .....	591
Mistlampen vóór .....	590
Remlichten .....	590
Richtingaanwijzer vóór .....	590
Richtingaanwijzers achter .....	590
Zijrichtingaanwijzers/ waarschuwingknipperlichten .....	590
Lampspecificaties .....	670
Lane Keeping Assist-systeem (LKAS) .....	441
Lege 12V-accu .....	644
Lekke band .....	625
Lekke band tijdelijk repareren .....	625
Lichten	
Verlichting bagageruimte .....	223
Luchtdruk .....	598, 671
Luchtuitlaat .....	248

## M

Make-upspiegels .....	11
Maximaal laadniveau instellen .....	556
Maximaal toegestane gewicht .....	375, 670
Meetinstrumenten, Meters .....	137
Meters .....	137

Mistlampen .....	195
Modificaties (en accessoires) .....	621
Motor	
Koelvloeistof .....	581
Motornummer .....	672
MP3/WMA/AAC/FLAC/PCM/WAVE .....	293
MP4/AVI/MKV/ASF/WMV .....	293

## N

Navigatie .....	145
Noodoproep (eCall) .....	366
Automatische noodoproep .....	366
Handmatige noodoproep .....	368
Noodstopsignaal .....	489
Nummers (identificatie) .....	672

## O

Onderhoud .....	561
12V-accu .....	604
Afstandsbediening .....	609
Banden .....	598
Klimaatregeling .....	611
Koelsysteem .....	581
Koelvloeistof klimaatregeling .....	585
Lampen vervangen .....	590
Onder de motorkap .....	574
Onderhoudsherinneringssysteem .....	566
Reinigen .....	614
Remvloeistof .....	588
Ruitenwisser .....	593
Sproeier .....	589

Transmissievloeistof .....	584	Portieren van binnenuit vergrendelen/ ontgrendelen.....	168	<b>Regeneratieve energie en regeneratief remmen .....</b>	<b>20</b>
Veiligheid .....	563	Portieren van buitenaf vergrendelen/ontgrendelen.....	161	<b>Remondersteuningsysteem.....</b>	<b>488</b>
Voorzorgsmaatregelen .....	562	Sleutels.....	158	<b>Remsysteem.....</b>	<b>480</b>
<b>Onderhoudsherinneringssysteem.....</b>	<b>566</b>	<b>Portieren ontgrendelen .....</b>	<b>161</b>	Antiblokkeersysteem (ABS).....	487
<b>Ontwaseming .....</b>	<b>204</b>	<b>Power Flow .....</b>	<b>317</b>	Automatic Brake Hold.....	484
<b>Opbergvakken .....</b>	<b>224</b>	<b>POWER/CHARGE-meter .....</b>	<b>137</b>	Controlelampje.....	106, 107, 108, 649, 651
<b>Open Source-licentie TCU .....</b>	<b>684</b>	<b>Problemen oplossen .....</b>	<b>36, 623</b>	Parkeerrem .....	480
<b>Open Source-licenties.....</b>	<b>359, 684</b>	Achterklep openen lukt niet .....	666	Remondersteuningsysteem.....	488
<b>Openen/sluiten</b>		Achterportier openen lukt niet.....	36, 170	Vloeistof .....	588
Achterklep .....	171	Als de 12V-accu leeg is.....	644	Voetrem .....	483
Elektrisch bediende ruiten .....	188	Doorgebrande zekering .....	656, 658, 659, 660, 661	<b>Richtingaanwijzers.....</b>	<b>193</b>
Motorkap.....	575	Laaddeksel openen lukt niet .....	663	Controlelampjes (instrumentenpaneel).....	115
<b>Opladen .....</b>	<b>544</b>	Lawaai bij het remmen .....	38	<b>Rijden.....</b>	<b>371</b>
AC-lader .....	545	Lekkage (lekke band).....	625	De voeding inschakelen .....	377
CCS2 DC-lader.....	545	Oplaadstekker kan niet worden losgekoppeld .....	664	Remmen.....	480
Controlelampje laadniveau (op het voertuig) .....	553	Oververhitting .....	647	Transmissie .....	381
DC-laden.....	551	Rempedaal trilt .....	36	<b>Rijmodus</b> schakelaar .....	<b>391</b>
Hoogspanningsaccu .....	559	Slepen in noodsituaties.....	662	<b>Road Departure Mitigation.....</b>	<b>463</b>
Timer .....	554	Voedingssysteem start niet .....	639	Aan en uit .....	466
Wanneer u de oplaadstekker niet kunt loskoppelen.....	664	Waarschuwinglampjes .....	104	<b>Ruiten (openen en sluiten).....</b>	<b>188</b>
<b>Overige comfortvoorzieningen</b>		Zoemer klinkt bij het openen van een portier .....	37	<b>Ruitensproeiers .....</b>	<b>201</b>
<b>in interieur .....</b>	<b>232</b>			Schakelaar .....	201
<b>Oververhitting .....</b>	<b>647</b>			Vloeistof toevoegen/bijvullen .....	589
				<b>Ruitenwissers en -sproeiers .....</b>	<b>201</b>
				Achter .....	203
				Voor .....	201
				<b>Ruitenwissers met automatisch interval.....</b>	<b>202</b>
<b>P</b>		<b>R</b>		<b>S</b>	
Parkeerrem .....	480	Radio (FM).....	283	<b>Schakelaars</b>	
Parkeersensorsysteem .....	491	Radio Data System (RDS).....	286	(rondom het stuurwiel) .....	6, 7, 8, 190
Portieren .....	158	RDS (Radio Data System).....	286		
Bericht portier en achterklep open.....	44				
Insluitpreventiesysteem.....	167				

Schakelaars kaartleeslampje .....	222
Schakelen (transmissie) .....	382
Schakelknop .....	382
Bediening .....	384
Schakelstandindicator .....	109
Slepen in noodsituaties .....	662
Sleutelloos insluitpreventiesysteem .....	167
Sleutelnummerplaatje .....	159
Sleutels .....	158
Achterportier openen lukt niet .....	170
Afstandsbediening .....	165
Insluitpreventie .....	167
Nummerplaatje .....	159
Typen en functies .....	158
Slijtage-indicatoren (band) .....	599
Snelheidsalarm .....	146
Snelheidsmeter .....	137
Snelkoppelingen apps .....	267
SOS-knop .....	368
Specificaties .....	670
Spiegels .....	207
Achteruitkijkspiegel .....	207
Buiten .....	208
SRS-airbags (airbags) .....	61
Startblokkeringsysteem .....	182
Controlelampje .....	117
Starten met startkabels .....	644
Stoelen .....	210
Achterbank .....	214
Verstellen .....	210
Verwarming voorstoelen .....	237
Voorstoelen .....	210
Stoelverwarming .....	237

Stoelverwarmingen (voor) .....	237
Stof- en pollenfilter .....	612
Stoppen .....	490
Stuurwiel .....	206
Afstellen .....	206
Stuurwielverwarming .....	236
Supervergrendeling .....	187
Systeemupdates .....	278

## T

Telefoon .....	144
Temperatuur .....	
Weergave buitentemperatuur .....	138
Temperatuursensor .....	138
Tijdelijke reparatieset (TRK) .....	625
Timer .....	554
Timer voor opladen instellen .....	554
Traffic Jam Assist .....	453
Transmissie .....	381, 382
Bediening van de schakelknop .....	384
Controlelampje .....	109
Kruipen .....	381
Nummer .....	672
Schakelstandindicator .....	109, 384
Vloeistof .....	584
Waarschuingsbericht .....	653
TRK (tijdelijke reparatieset) .....	625

## U

Uitparkeermonitor .....	498
-------------------------	-----

Uitschakelingsstelsel van airbag van voorpasagier .....	64
Ultrasone sensoren .....	185
USB-flashdrives .....	293, 358
USB-poorten .....	256

## V

Veilig rijden .....	39
Veiligheid van kinderen .....	74
Kindersloten .....	170
Veiligheidsgordels .....	45
Automatische veiligheidsgordelspanners .....	50
Controle .....	57
Kinderzitje bevestigen met een heup-/schoudergordel .....	94
Vastgespen .....	51
Verankeringspunt op schouderhoogte instellen .....	53
Waarschuwing .....	48
Waarschuwinglampje .....	48, 111
Zwangere vrouwen .....	56
Veiligheidsmelding .....	0
Veiligheidsondersteuning .....	152
Veiligheidsstickers .....	101
Verankeringspunt op schouderhoogte instellen .....	53
Vergrendelen/ontgrendelen .....	158
Kindersloten .....	170
Met een sleutel .....	166
Sleutels .....	158
Van binnenuit .....	168
Van buitenaf .....	161

Verkeersbordenherkenningsysteem .....	471	Voertuig slepen		Waarschuwingssysteem voor	
Verlichting .....	192, 590	Noodsituatie .....	662	bandenspanning .....	398
Controlelampje grootlicht .....	116	Voertuigidentificatienummers .....	672	Controlelampje .....	114, 652
Controlelampje lichten aan .....	116	Voertuigstabiliteitsregeling (VSA) .....	395	Kalibratie .....	400
Interieur .....	221	Controlelampje UIT .....	113	Wanneer u de achterklep	
Lampen vervangen .....	590	Knop OFF .....	396	niet kunt openen .....	666
Lichtschakelaars .....	192	Systeemplampje .....	113	Wanneer u de oplaadstekker niet kunt	
Verlichting bagageruimte .....	223, 670	Voetrem .....	483	loskoppelen .....	664
Verlichtingsregeling .....	205	Voorportieren van		Wanneer u het laaddekse	
Verstelen banden .....	598	binnenuit ontgrendelen .....	168	niet kunt openen .....	663
Verstellen		Voorrui		Watt .....	670
Armsteun .....	220	Ontdooien/ontwasemen .....	204, 244	Weergave buitentemperatuur .....	138
Hoofdsteunen .....	217	Reinigen .....	615, 618	Werkingspraakbediening .....	261
Voorstoelen .....	210	Ruitenwissers en -sproeiers .....	201	Algemene opdrachten .....	262
Verstreken tijd .....	144	Sproeiervloestof .....	589	Audio-opdrachten .....	262
Vervangen		Wisserbladen .....	593	Lijstopdrachten .....	263
12V-accu .....	606	Voorrui en ruiten ontdooien .....	244	Navigatie-opdrachten .....	263
Batterij van de afstandsbediening .....	609	Voorstoelen .....	210	Scherm Spraakactivering .....	262
Lampen .....	590	Verstellen .....	211	Spraakherkenning .....	261
Wisserbladrubber .....	593	Voorzorgsmaatregelen		Standaardopdrachten .....	263
Wisserbladrubber achterruit .....	596	elektrisch voertuig .....	17	Telefoonopdrachten .....	262
Zekeringen .....	656, 658, 659, 660, 661	Voorzorgsmaatregelen		Wi-Fi-verbinding .....	300
Verwarming voorstoelen .....	237	tijdens het rijden .....	380	Winterbanden .....	602
Vloeistoffen		Regen .....	381	Sneeuwkettingen .....	602
Klimaatregeling .....	585	VSA (voertuigstabiliteitsregeling) .....	395	Wissers en sproeiers	
Koelsysteem .....	581	<b>W</b>		Achter .....	203
Rem .....	588	Waarschuwings- en informatiemelding .....	124	Ruitenwissers met automatisch interval .....	202
Voorruitsproeier .....	589	Waarschuwinglampje aan/knipper		Voor .....	201
Vloermat .....	615	Waarschuwinglampje systeemmelding .....	115	Wisserbladen controleren en vervangen .....	593
Voeding inschakelen .....	377	Waarschuwingstickers .....	101	WMA .....	293
Voedingssysteem					
Inschakelen .....	377				
Voedingssysteem start niet .....	639				

## Z

Zekeringen .....	656
Controleren en vervangen .....	661
Locaties .....	656, 657, 658, 659, 660
Zijairbags .....	67
Zijgordijnairbags .....	69
Zitverhogers (voor kinderen) .....	99
Zonneklep .....	239
Zonneschermen achter .....	238
Zwangere vrouwen .....	56