



In deze handleiding wordt bepaalde informatie voorafgegaan door het symbool **ATTENTIE**. Deze informatie is bedoeld om u te helpen bij het voorkomen van schade aan het voertuig, andere eigendommen en het milieu.

De symbolen    op stickers die op het voertuig zijn geplakt, zijn er om u eraan te herinneren dat u deze handleiding moet lezen voor een goede en veilige bediening van het voertuig.

  heeft verschillende kleuren om aan te geven dat er sprake is van gevaar (rood), een waarschuwing (oranje), of een aandachtspunt (amber).

➔ **Waarschuwingstickers** BLZ. 83

## Enkele woorden over veiligheid

---

Uw veiligheid en de veiligheid van anderen is zeer belangrijk. Het veilig gebruiken van dit voertuig is een belangrijke verantwoordelijkheid.

Om u te helpen de juiste beslissingen te nemen op het gebied van veiligheid, bieden we u gebruikprocedures en andere informatie op stickers en in deze handleiding aan. Deze informatie waarschuwt u voor potentiële gevaren waardoor u of anderen letsel zouden kunnen oplopen.

Uiteraard is het niet praktisch of zelfs mogelijk u voor alle gevaren te waarschuwen, die verband houden met het gebruik en het onderhoud van het voertuig. U dient uit te gaan van uw eigen gezonde beoordelingsvermogen.

U treft deze belangrijke veiligheidsinformatie in verschillende vormen aan, waaronder:

- **Waarschuwingstickers** - op het voertuig.
- **Veiligheidsmeldingen** - voorafgegaan door een veiligheidswaarschuwingssymbool  en een van de drie signaalwoorden: **GEVAAR**, **WAARSCHUWING** of **LET OP**. Deze signaalwoorden betekenen:

 **GEVAAR**

Indien u de instructies niet opvolgt, ZULT u ERNSTIG of DODELIJK LETSEL oplopen.

 **WAARSCHUWING**

Indien u de instructies niet opvolgt, KUNT u ERNSTIG of DODELIJK LETSEL oplopen.

  **WAARSCHUWING**

Indien u de instructies niet opvolgt, KUNT u ERNSTIG of DODELIJK LETSEL oplopen.

 **LET OP**

Indien u de instructies niet opvolgt, KUNT u LETSEL oplopen.

- **Veiligheidsopschriften** - zoals belangrijke veiligheidsmaatregelen.
- **Hoofdstuk Veiligheid** - zoals veilig rijden.
- **Instructies** - het juiste en veilige gebruik van dit voertuig.

Deze handleiding bevat een grote hoeveelheid belangrijke veiligheidsinformatie - lees deze aandachtig door.

### **Incidentrecorders**

Uw voertuig is uitgerust met meerdere voorzieningen waar in het algemeen naar verwezen wordt als incidentrecorders. Deze leggen verscheidene typen real-time voertuiggegevens vast, zoals het opblazen van SRS-airbags of het falen van SRS-systeemcomponenten. Deze gegevens behoren toe aan de eigenaar van het voertuig en zijn niet toegankelijk voor anderen, behalve als dit wettelijk verplicht is of met toestemming van de eigenaar van het voertuig. Deze gegevens kunnen worden benaderd door Honda, haar geautoriseerde dealers en erkende reparateurs, werknemers, vertegenwoordigers en aannemers met uitsluitend als doel technische diagnose, onderzoek en ontwikkeling van het voertuig.

### **Diagnostische onderhoudsrecorders**

Uw voertuig is uitgerust met een onderhoudsysteem dat informatie opslaat over aandrijflijnprestaties en rijomstandigheden. Deze gegevens kunnen gebruikt worden door technici om het voertuig te diagnosticeren, repareren en onderhouden. Deze gegevens kunnen door niemand anders benaderd worden, behalve als dit wettelijk verplicht is of met toestemming van de eigenaar van het voertuig. Deze gegevens kunnen worden benaderd door Honda, haar geautoriseerde dealers en erkende reparateurs, werknemers, vertegenwoordigers en aannemers met uitsluitend als doel technische diagnose, onderzoek en ontwikkeling van het voertuig.

Deze gebruikershandleiding moet als permanent onderdeel van het voertuig worden beschouwd en moet daarom bij de verkoop van het voertuig worden meegeleverd.

Deze gebruikershandleiding beschrijft alle modellen van het voertuig. Het is mogelijk dat u beschrijvingen van uitrustingsdetails en functies tegenkomt, die niet op uw specifieke model aanwezig zijn.

De afbeeldingen in deze gebruikershandleiding verbeelden functies en uitrustingsdetails die aanwezig zijn op sommige, maar niet alle modellen. Uw specifieke model beschikt mogelijk niet over sommige van deze functies.

De informatie en de specificaties in deze publicatie waren geldig op het moment van de goedkeuring tot drukken. Honda Motor Co., Ltd. behoudt zich echter het recht voor de specificaties of het ontwerp op elk ogenblik te beëindigen of te wijzigen zonder aankondiging en zonder dat zulks leidt tot enige verplichting.

Hoewel deze handleiding van toepassing is op zowel modellen met het stuur rechts als links, verwijzen de illustraties in deze handleiding voornamelijk naar modellen met het stuur links.

## ➤ **Veilig rijden** BLZ. 31

Voor veilig rijden BLZ. 32      Veiligheids gordels BLZ. 36      Airbags BLZ. 49

## ➤ **Instrumentenpaneel** BLZ. 85

Controlelampjes BLZ. 86      Meters en multi-informatiedisplay BLZ. 123

## ➤ **Bedieningselementen** BLZ. 139

Klok BLZ. 140      De portieren vergrendelen en ontgrendelen BLZ. 142  
De ruiten openen en sluiten BLZ. 162  
De stoelen verstellen BLZ. 187  
Klimaatregelsysteem \* BLZ. 213

## ➤ **Functies** BLZ. 219

Audiosysteem BLZ. 220      Basisbediening audiosysteem BLZ. 227, 257  
Instelbare functies BLZ. 313      Handsfree telefoonsysteem BLZ. 339, 362

## ➤ **Rijden** BLZ. 381

Vóór het rijden BLZ. 382      Aanhanger/caravan trekken BLZ. 386      Tijdens het rijden BLZ. 392  
Achteruitrijcamera voor multi-weergave \* BLZ. 469      Tanken BLZ. 471

## ➤ **Onderhoud** BLZ. 475

Voordat onderhoud wordt verricht BLZ. 476      Onderhoudsherinneringssysteem BLZ. 479  
Wisserbladen controleren en onderhouden BLZ. 513  
Onderhoud verwarmings- en koelsysteem \*/klimaatregelsysteem \* BLZ. 531

## ➤ **Onverwachte gebeurtenissen** BLZ. 541

Gereedschappen BLZ. 542      Bij een lekke band BLZ. 543  
Oververhitting BLZ. 568      Controlelampje, gaat branden/knippen BLZ. 570

## ➤ **Informatie** BLZ. 591

Specificaties BLZ. 592      Identificatienummers BLZ. 596

# Inhoud

Veiligheid van kinderen BLZ. 62	Gevaren van uitlaatgassen BLZ. 82	Waarschuwingstickers BLZ. 83
De achterklep openen en sluiten BLZ. 156	De schakelaars rondom het stuurwiel bedienen BLZ. 164	Interieurverlichting/Comfortvoorzieningen interieur BLZ. 199
Audio-foutmeldingen BLZ. 305	Algemene informatie over het audiosysteem BLZ. 308	
Remmen BLZ. 453	Brandstofverbruik en CO <sub>2</sub> -uitstoot BLZ. 473	Uw voertuig parkeren BLZ. 463
Onderhoudsschema BLZ. 484	Banden controleren en onderhouden BLZ. 517	Reinigen BLZ. 534
Motor start niet BLZ. 561	Zekeringen BLZ. 575	Procedure voor starten met startkabels BLZ. 564
Apparaten die radiogolven uitzenden* BLZ. 597	Inhoud Conformiteitsverklaring EG* BLZ. 611	Schakelhendel kan niet worden bewogen BLZ. 567
		Slepen in noodsituaties BLZ. 586
		Wanneer u de achterklep niet kunt openen BLZ. 589
		Beveiligingssysteem BLZ. 159
		De spiegels verstellen BLZ. 185
		Verwarmings- en koelsysteem* BLZ. 209
		Lampen vervangen BLZ. 501
		Verzorging van de afstandsbediening BLZ. 529

Verkorte handleiding BLZ. 4

Veilig rijden BLZ. 31

Instrumentenpaneel BLZ. 85

Bedieningselementen BLZ. 139

Functies BLZ. 219

Rijden BLZ. 381

Onderhoud BLZ. 475

Onverwachte gebeurtenissen BLZ. 541

Informatie BLZ. 591

Index BLZ. 615

# Visuele index

Type met het stuur links

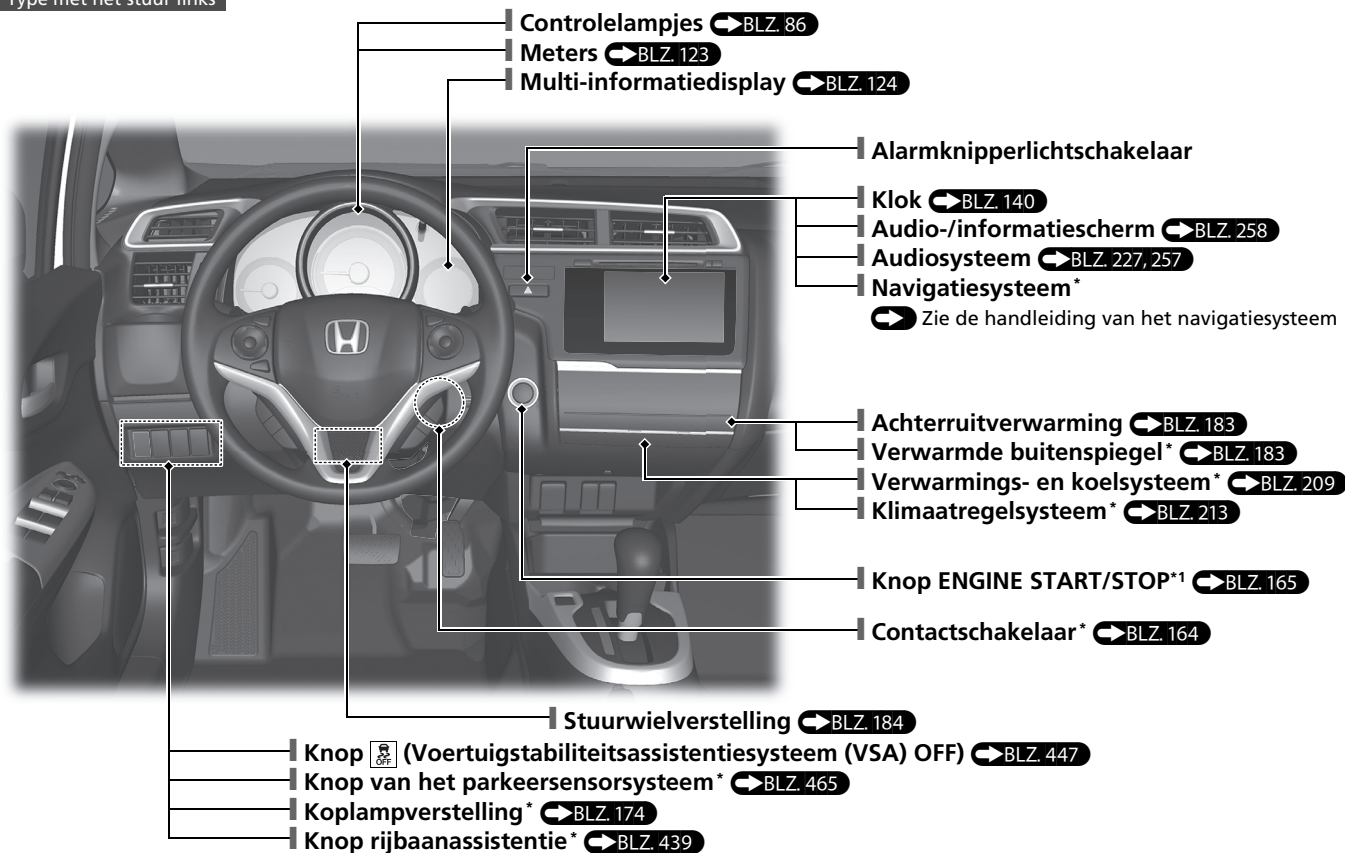

\*1: Modellen met het sleutellose toegangssysteem hebben een knop **ENGINE START/STOP** in plaats van een contactschakelaar.

Type met het stuur rechts

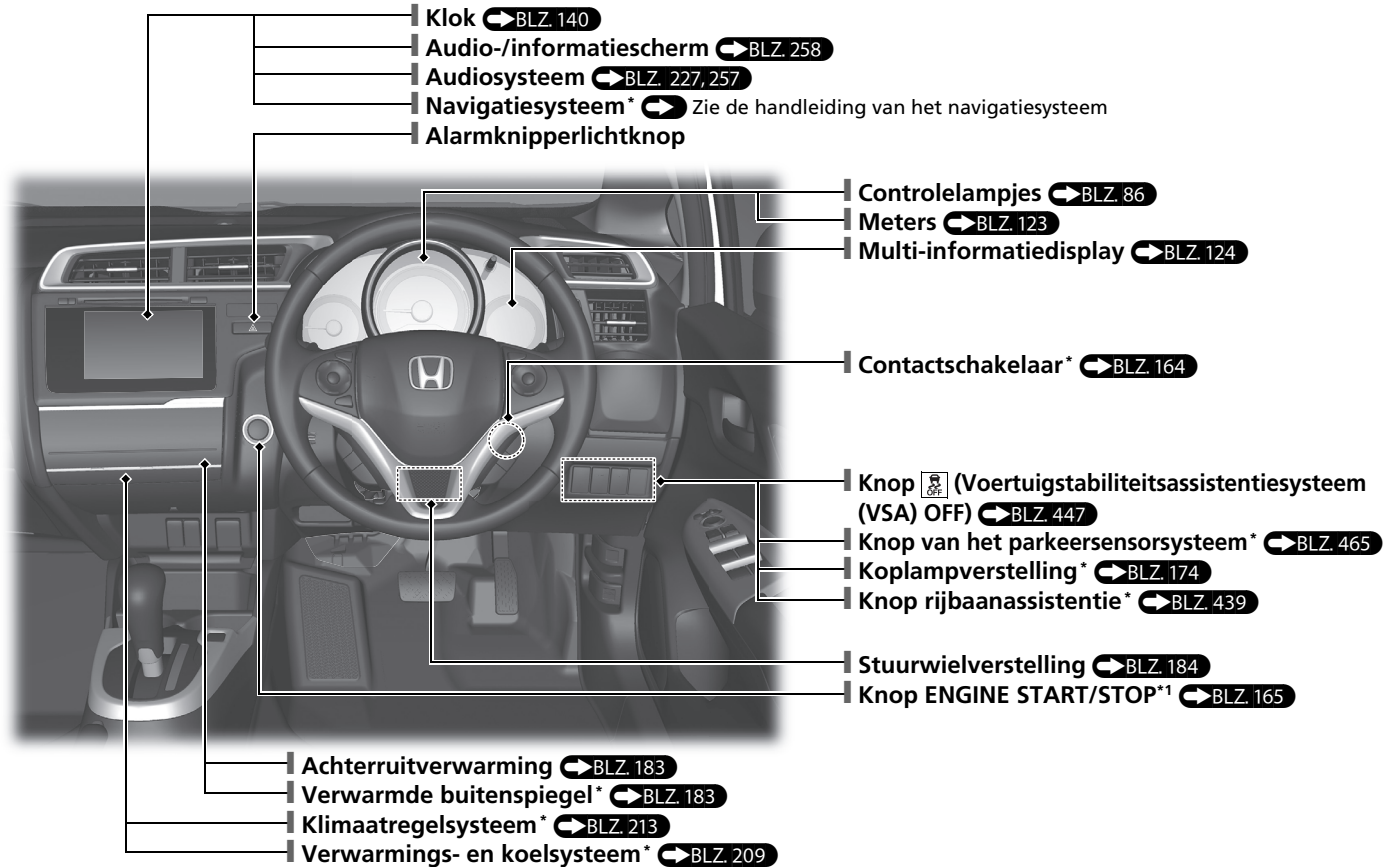

\*1: Modellen met het sleutellose toegangssysteem hebben een knop **ENGINE START/STOP** in plaats van een contactschakelaar.

\* Niet beschikbaar op alle modellen

# Visuele index

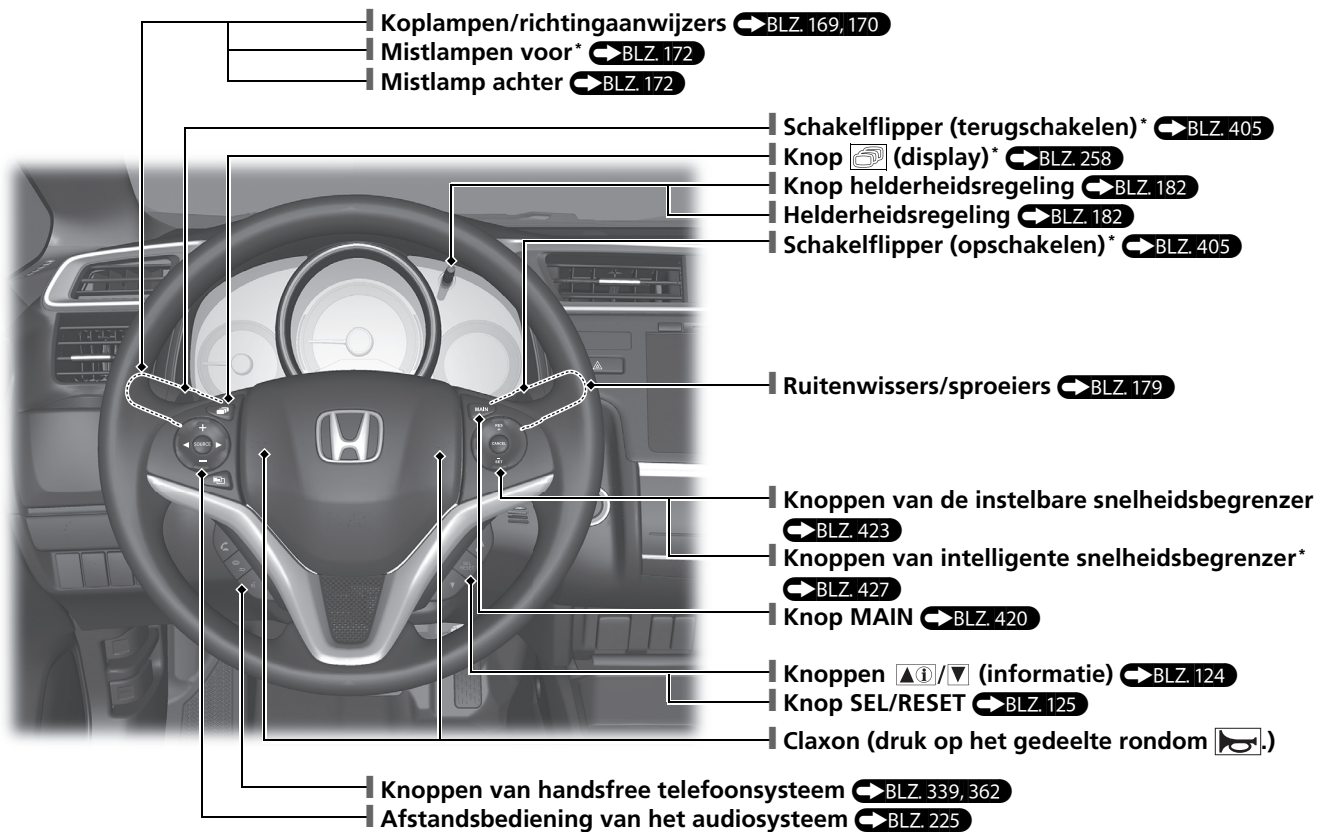

Type met het stuur links

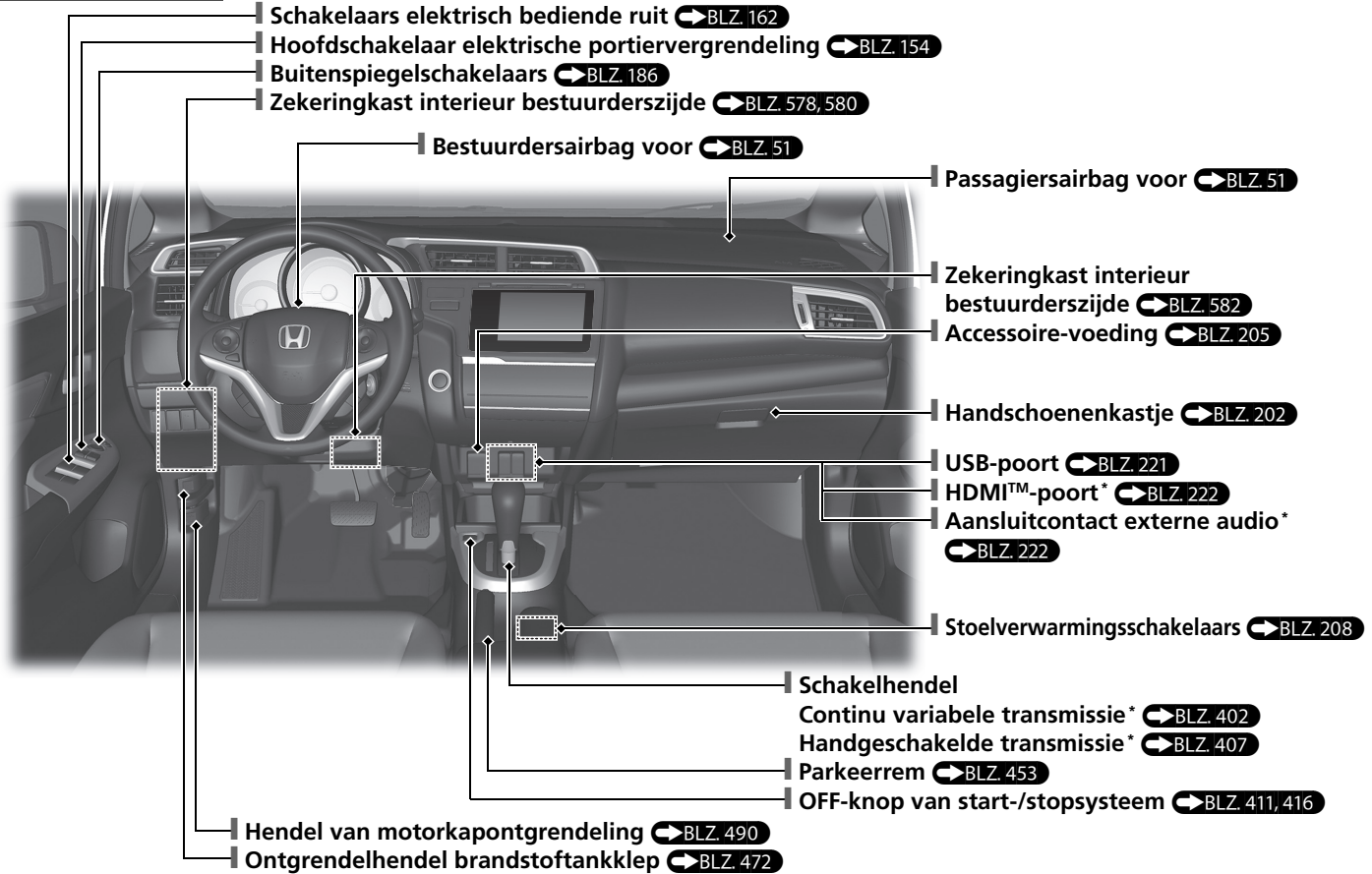

\* Niet beschikbaar op alle modellen



# Visuele index

Type met het stuur rechts

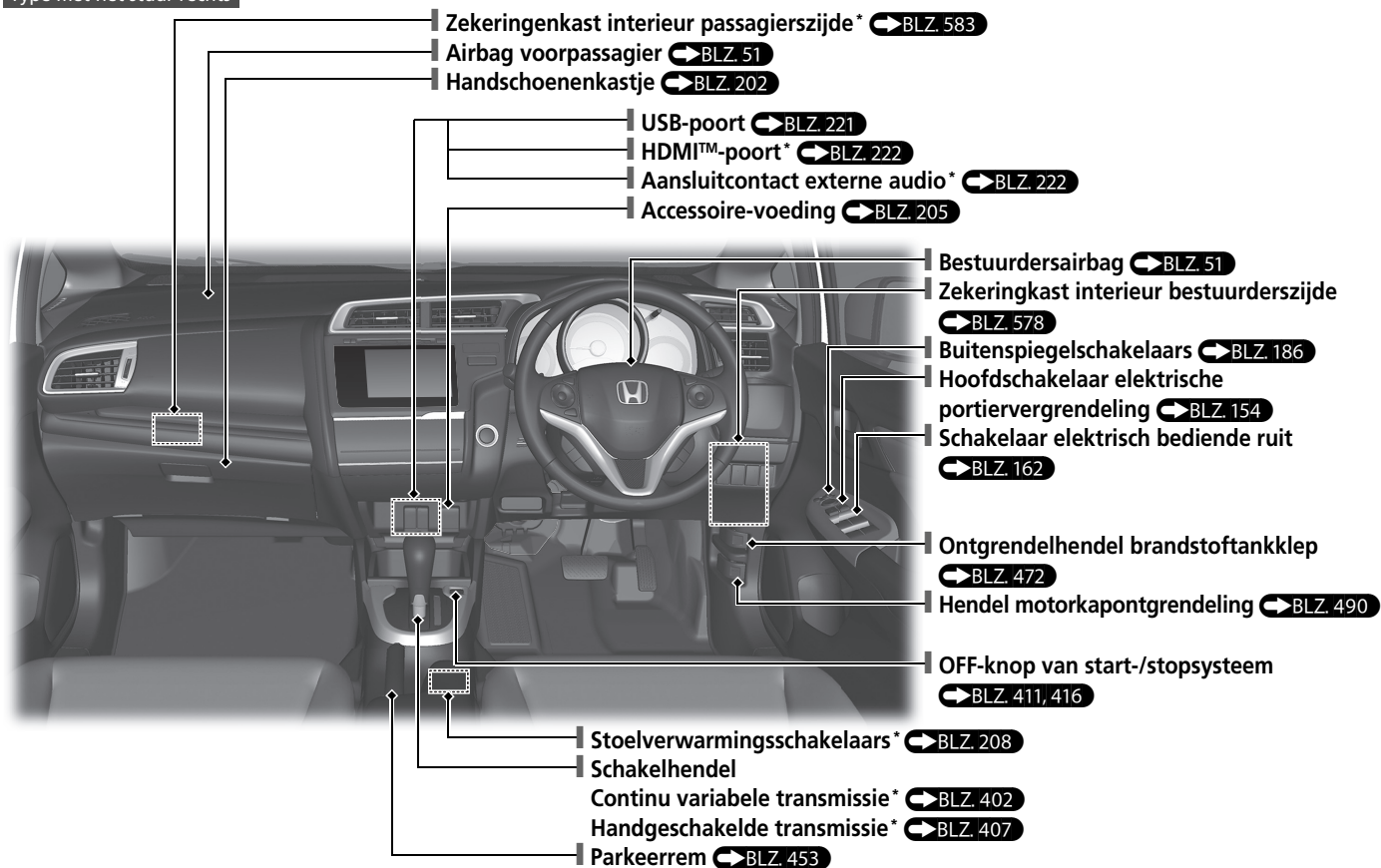

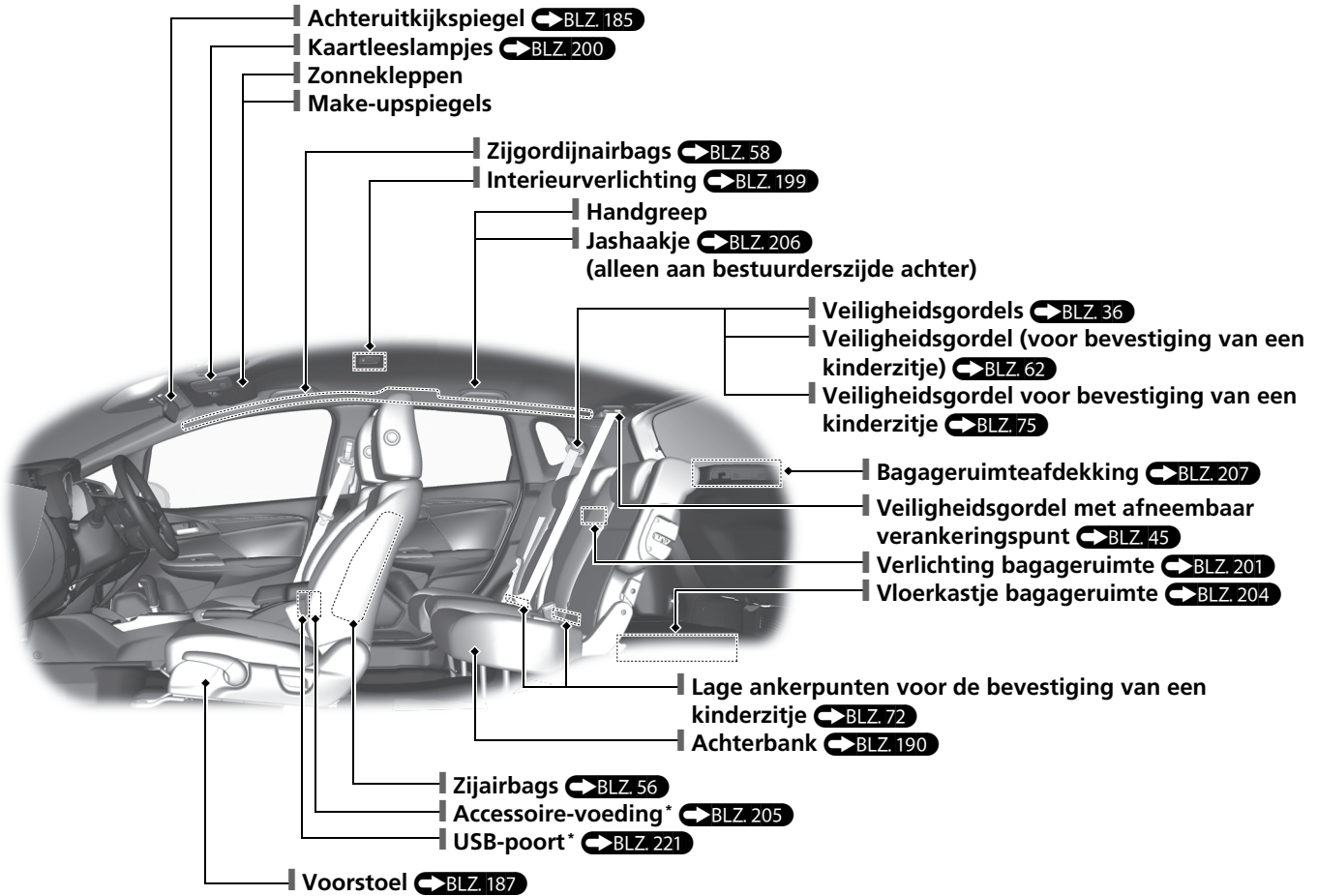

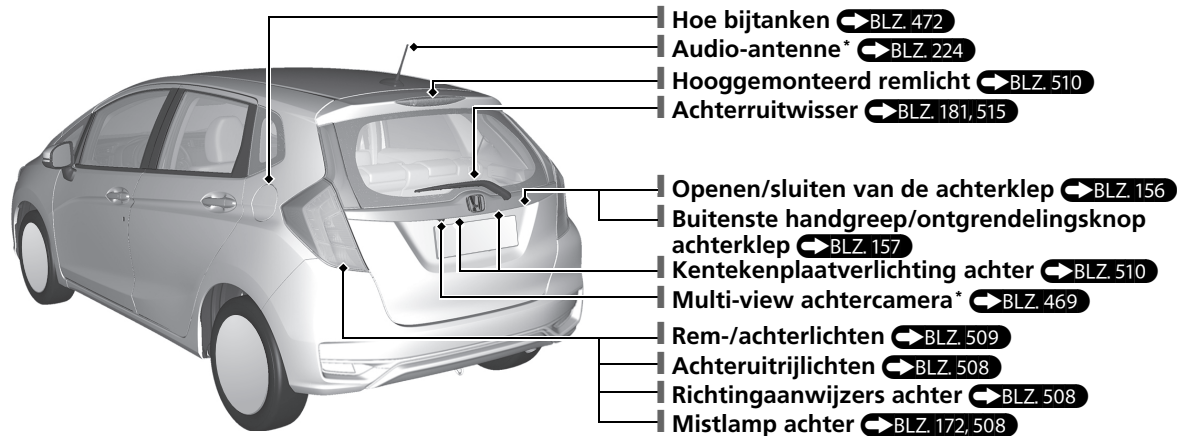
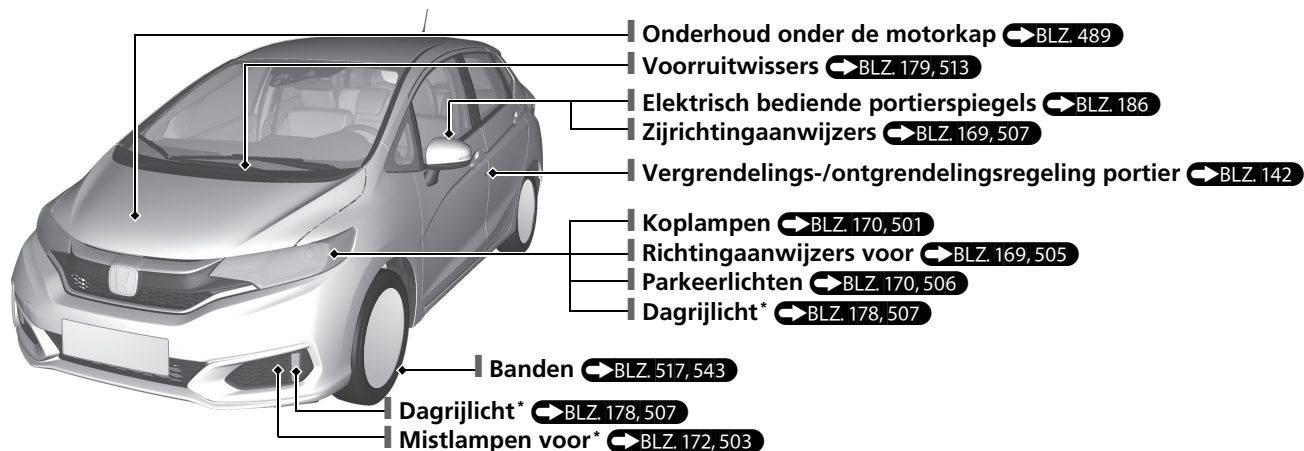

\* Niet beschikbaar op alle modellen

# Visuele index

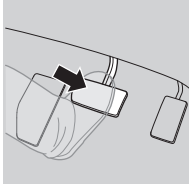
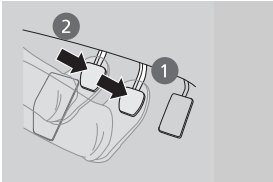
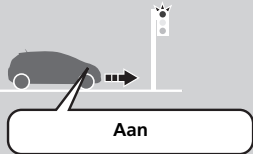

# Start-/stopsysteem

Om zuiniger met brandstof om te gaan, stopt en start de motor zoals hieronder wordt beschreven. Wanneer het start-/stopsysteem is ingeschakeld, gaat het controlelampje (groen) van het start-/stopsysteem branden. ➔ BLZ. 410, 415

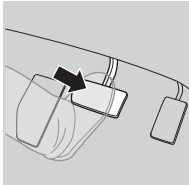
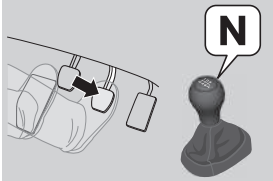
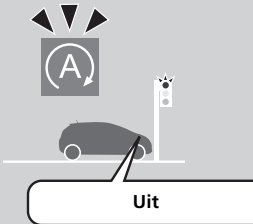
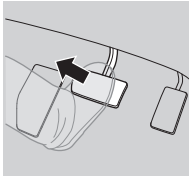
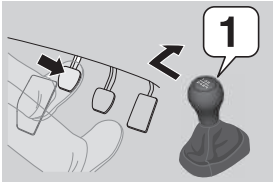
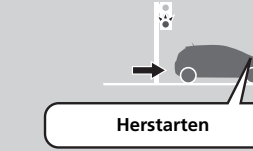
Bij	Continu variabele transmissie	Handgeschakelde transmissie	Motorstatus
Afremmen  	Trap het rempedaal in. 	1. Trap het rempedaal in. 2. Trap het koppelpedaal volledig in. 	 Aan
Stoppen  	Houd het rempedaal ingetrapd. 	<ul style="list-style-type: none"> <li>• Blijf het rempedaal intrappen.</li> <li>• Zet de schakelhendel in <b>N</b>.</li> <li>• Laat het koppelpedaal los.</li> </ul> 	 Uit
Weer starten	Laat het rempedaal los. 	1. Trap het koppelpedaal opnieuw in. 2. Zet de schakelhendel in <b>1</b> . 3. Trap het gaspedaal in om het rijden te hervatten. 	 Herstarten

# Veilig rijden BLZ. 31

## Airbags BLZ. 49

- Uw voertuig is uitgerust met airbags, die u en uw passagiers beschermen tijdens een gematigde tot krachtige botsing.

## Veiligheid van kinderen BLZ. 62

- Alle kinderen jonger dan 12 jaar dienen op de achterbank te zitten.
- Kleine kinderen dienen goed te worden vastgegespt in een naar voren gericht kinderzitje.
- Baby's en peuters dienen goed te worden vastgegespt in een naar achteren gericht kinderzitje op de achterbank.

## Gevaren van uitlaatgassen BLZ. 82

- Uw voertuig stoot gevaarlijke uitlaatgassen uit, die koolmonoxide bevatten. Laat de motor niet draaien in afgesloten ruimten, waar het koolmonoxidegas zich kan verzamelen.

## Veiligheidsgordels BLZ. 36

- Gesp uw veiligheidsgordel vast en ga zo ver mogelijk naar achteren op de stoel zitten.
- Controleer of uw passagiers hun veiligheidsgordels correct dragen.

## Controlelijst vóór het rijden BLZ. 35

- Controleer voor het rijden of de voorstoelen, de hoofdsteunen, het stuurwiel en de spiegels op de juiste wijze zijn afgesteld.















Gesp uw heupgordel zo laag mogelijk vast.

# Instrumentenpaneel BLZ 85

Meters  BLZ 123 / Multi-informatiedisplay  BLZ 124 / Controlelampjes  BLZ 86

## Controlelampjes



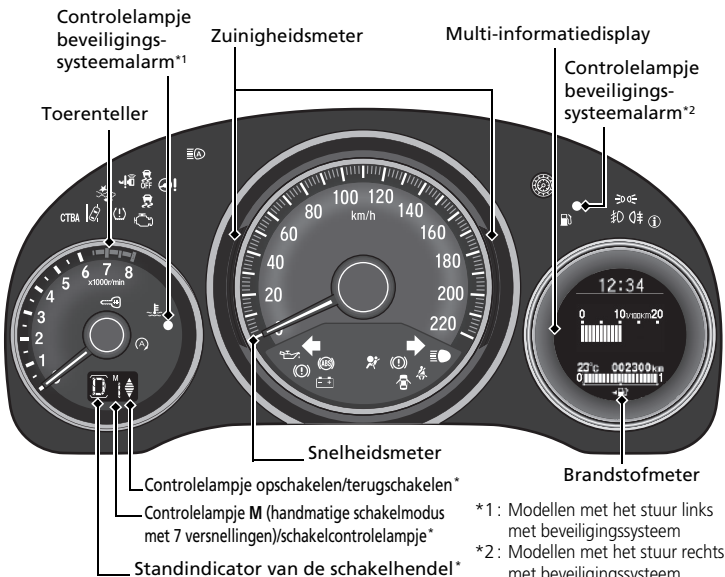

-  Storingsindicatielamp
-  Controlelampje lage oliedruk
-  Controlelampje laadsysteem
-  Controlelampje assistentiesysteem voertuigstabiliteit (VSA)
-  Controlelampje VSA OFF
-  Controlelampje startblokkeringsysteem
-  Controlelampje sleutelloos toegangssysteem\*
-  Controlelampje elektrisch stuurbekrachtigings-systeem (EPS)
-  Controlelampje hoge temperatuur (rood)
-  Controlelampje lage temperatuur (blauw)
-  Controlelampje start-/stopsysteem (groen)
-  Controlelampje start-/stopsysteem (oranje)



## Controlelampjes

-  Controlelampje waarschuwingssysteem frontale botsing\*
-  Controlelampje rijbaanassistentie\*
-  Controlelampje lage bandenspanning/waarschuwingssysteem bandenspanning

## Controlelampjes verlichting

-  Controlelampje lichten aan
-  Controlelampje grootlicht
-  Controlelampje mistlamp voor\*
-  Controlelampje mistlamp achter

## Controlelampjes

-  Controlelampjes richtingaanwijzers en alarmknipperlichten
-  Controlelampje antiblokkeersysteem (ABS)
-  Controlelampje parkeerrem en remsysteem (rood)
-  Controlelampje remsysteem (oranje)
-  Waarschuwinglampje portier en achterklep open
-  Controlelampje laag brandstofpeil
-  Waarschuwinglampje veiligheids gordel
-  Waarschuwinglampje aanvullend veiligheidssysteem
-  Controlelampje grootlichtondersteunings-systeem\*
-  Controlelampje Stad-Noodremsistentie-systeem (CTBA)
-  Waarschuwinglampje systeemmelding

\* Niet beschikbaar op alle modellen

# Bedieningselementen BLZ.139

## Klok BLZ.140

De klok in het multi-informatiedisplay wordt automatisch bijgewerkt samen met het klokdisplay van het audiosysteem.

### Modellen met display-audiosysteem

Het audiosysteem ontvangt signalen van GPS-satellieten, waarmee de klok automatisch op de juiste tijd wordt gezet.

### Modellen met audiosysteem met kleurenscherm





- 1 Houd de knop **MENU/CLOCK** ingedrukt.
- 2 Draai aan  om het uur te wijzigen en druk op .
- 3 Draai aan  om de minuten te wijzigen en druk op .
- 4 Selecteer **SET** en druk vervolgens op .

Deze weergaven worden gebruikt om te tonen hoe de knop **LIST/SELECT** (selectieknop) moet worden bediend.

- Draai aan  om te selecteren.
- Druk op  om te bevestigen.

### Modellen met display-audiosysteem



- 1 Selecteer het pictogram  (HOME) en selecteer vervolgens **Instellingen**.
- 2 Selecteer **Info, Klok** en vervolgens **Klokaanpassing**.
- 3 Druk op het pictogram  /  om de cijfers omhoog of omlaag te regelen.
- 4 Selecteer **OK**.

## Knop ENGINE START/ STOP\* BLZ. 165

Druk op de knop om de voedingsmodus van het voertuig te wijzigen.

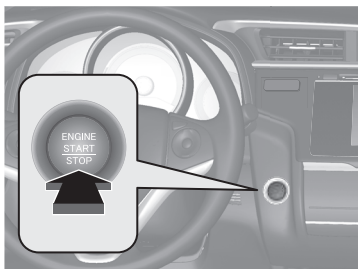

## Richtingaanwijzers BLZ. 169

Bedieningshendel richtingaanwijzers

Rechts

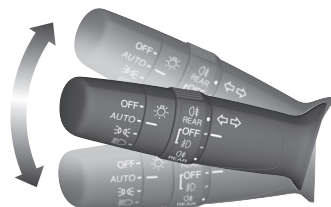

Links

## Verlichting BLZ. 170

Lichtschakelaars

Grootlicht

Dimlicht

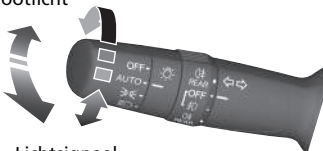

Lichtsignaal



## Wissers en sproeiers

➔BLZ. 179

Bedieningshendel wissers/sproeiers



Trek naar u toe om de ruitensproeier in te schakelen.

Verstelling

☐: Lage gevoeligheid

⊕: Hoge gevoeligheid

**MIST**

**OFF**

**AUTO:** Snelheid wissers varieert automatisch

**LO:** Langzaam wissen

**HI:** Snel wissen

## Stuurwiel ➔BLZ. 184

- Om het stuurwiel in te stellen, trekt u de instelhendel naar u toe en zet u het stuurwiel in de gewenste positie, waarna u de instelhendel teruggedrukt in de vergrendelde stand.

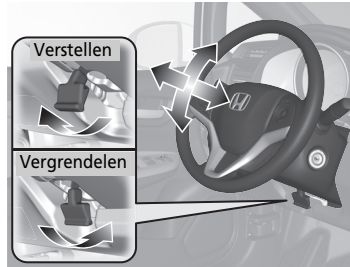

## Voorportieren van binnenuit ontgrendelen

➔BLZ. 154

- Trek aan de binnenhendel van een van de voorportieren om deze in één beweging te ontgrendelen en te openen.

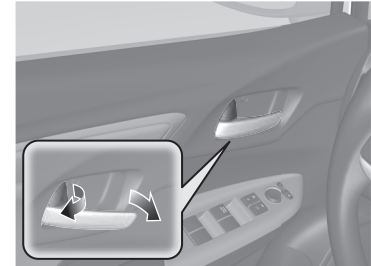

- Wanneer het bestuurdersportier wordt ontgrendeld en geopend met de binnenhendel, worden alle andere portieren ontgrendeld.

Het portier van de voorpassagier wordt ook ontgrendeld en geopend in één beweging.

## Achterklep BLZ. 156

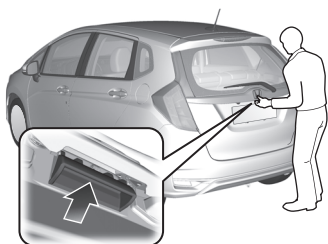

### Modellen met het stuur links zonder sleutelloos toegangssysteem

- Trek bij ontgrendelde portieren aan de buitenste handgreep van de achterklep en til deze omhoog om te openen.

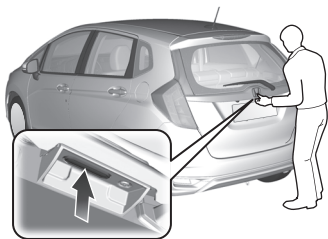

### Modellen met het stuur links met sleutelloos toegangssysteem

#### Modellen met het stuur rechts

- Druk bij ontgrendelde portieren op de ontgrendelknop van de achterklep om deze te openen.

#### Modellen met sleutelloos toegangssysteem

- Druk op de ontgrendelknop van de achterklep om deze te ontgrendelen en til de achterklep op wanneer u de afstandsbediening bij u draagt.

## Elektrisch bediende portierspiegels BLZ. 186

- Zet, terwijl de contactschakelaar in de stand AAN <sup>\*1</sup> staat, de keuzeschakelaar in de stand L of R.
- Druk op de overeenkomstige rand van de instelschakelaar om de spiegel te verstellen.
- Druk op de inklaptoets\* om de buitenspiegels in of uit te klappen.

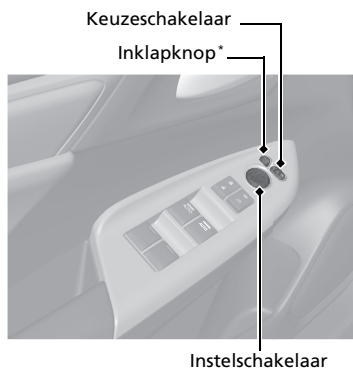



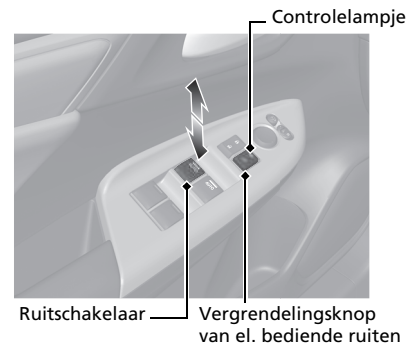

## Elektrisch bediende ruiten BLZ. 162

- Open en sluit de elektrisch bediende ruiten, terwijl de contactschakelaar in de stand AAN <sup>\*1</sup> staat.
- Als de vergrendelingsknop van de elektrisch bediende ruiten in de uitgeschakelde stand staat, kunnen alle passagiersruiten met hun eigen schakelaars geopend en gesloten worden.
- Als de vergrendelingsknop van de elektrisch bediende ruiten in de ingeschakelde stand staat (controlelampje is aan), zijn de schakelaars van alle passagiersruiten geblokkeerd.





\*1: Modellen met het sleutellose toegangssysteem hebben een knop **ENGINE START/STOP** in plaats van een contactschakelaar.

## Verwarmings- en koelsysteem\*

- Draai aan de knop van de ventilatieregeling om de ventilatorsnelheid aan te passen.
- Draai aan de draaiknop luchtstroomregeling ( /  /  /  /  / ) om te selecteren uit welke ventilatieopeningen de lucht stroomt.
- Draai aan de temperatuurregelknop om de temperatuur in te stellen.
- Draai de ventilatieregelpknop naar OFF om het systeem uit te schakelen.
- Draai aan de draaiknop luchtstroomregeling om  de voorruit te ontdooien.



# Klimaatregelsysteem\*

- Raak het pictogram **AUTO** aan om het klimaatregelsysteem te activeren.
- Raak het pictogram  aan om het systeem in of uit te schakelen.
- Raak het pictogram  aan om de voorruit te ontgooien.

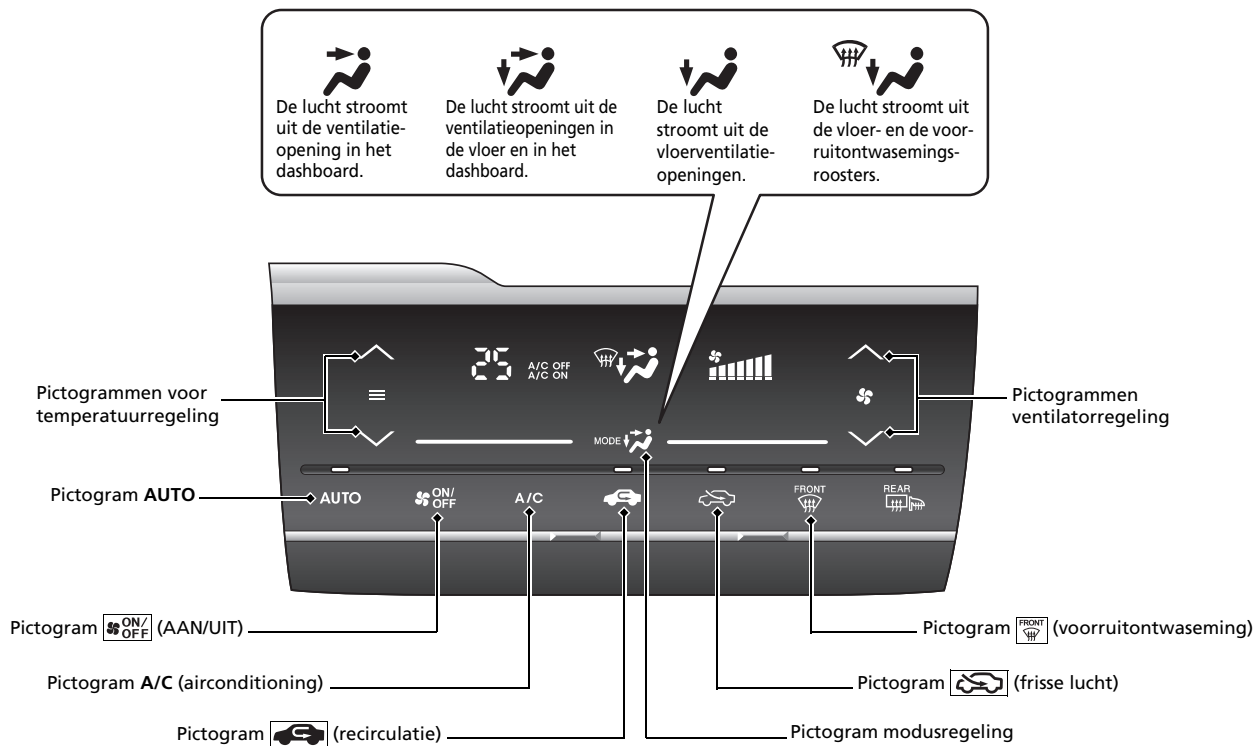

# Functies BLZ. 219

## Audiosysteem BLZ. 227, 257

Modellen met audiosysteem met kleurenscherm  BLZ. 227

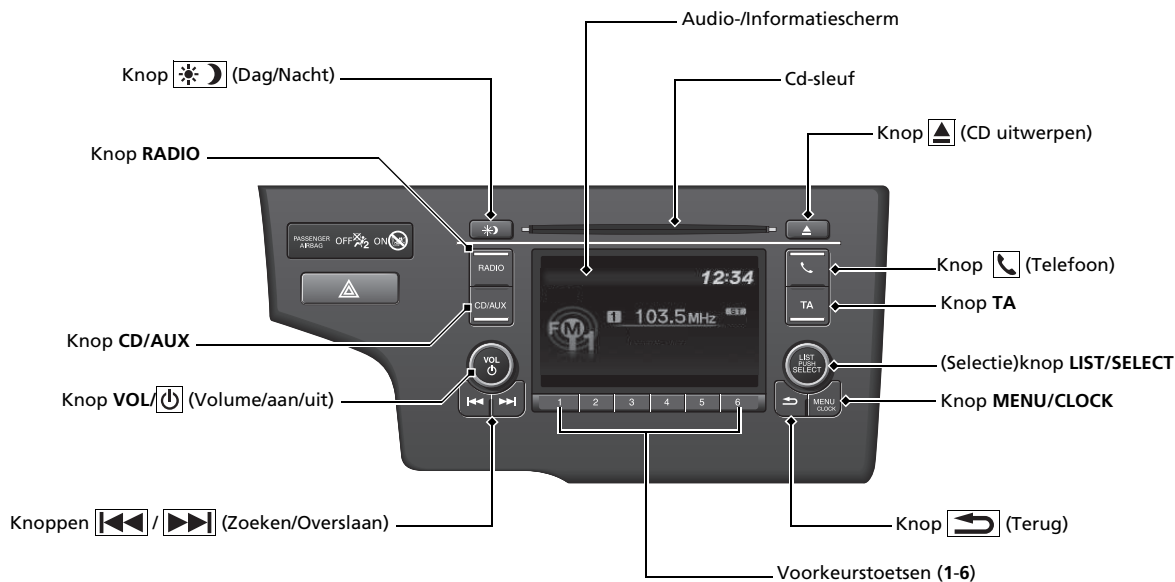

Modellen zonder navigatiesysteem

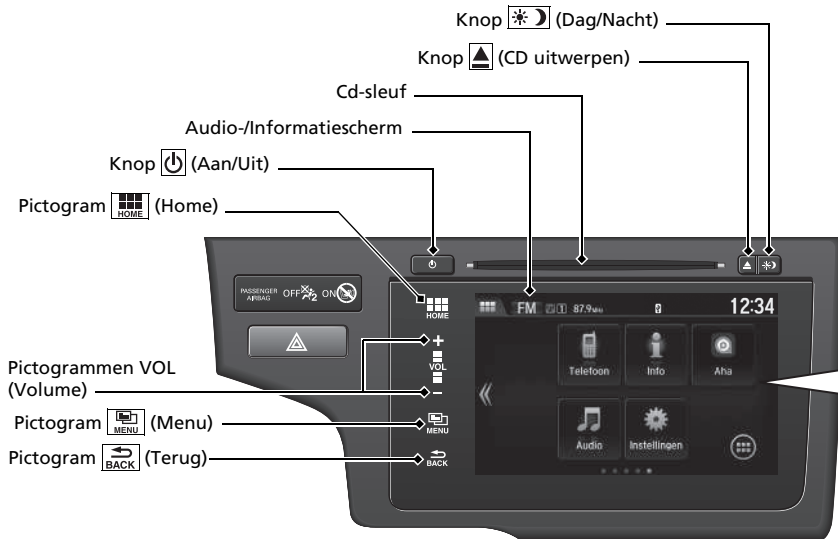

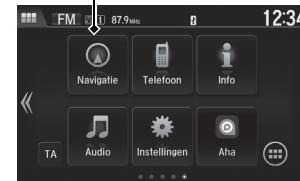

Modellen met navigatiesysteem

Voor de bediening van het navigatiesysteem ➔ Zie de handleiding van het navigatiesysteem

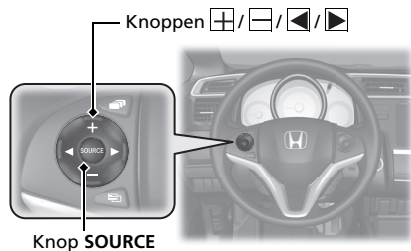

## Afstandsbediening van audiosysteem



- Knop 

Druk op om de knop om het volume omhoog/omlaag aan te passen.
- Knop **SOURCE**

Druk op deze knop om de audiomodus te wijzigen:

**Modellen met audiosysteem met kleurenscherm**  
 FM1/FM2/DAB1\*/DAB2\*/LW/MW/CD/USB/iPod/  
*Bluetooth*®Audio/AUX.

**Modellen met display-audiosysteem**  
 FM/LW/MW/DAB\*/CD/USB/iPod/Apps/*Bluetooth*®  
 Audio/AUX HDMI™.
- Knop 

Radio: Druk op deze knop om van voorkeurzender te veranderen.  
 Houd de knop ingedrukt om het volgende of vorige krachtige station te kiezen.

Cd/USB-apparaat:  
 Druk op deze knop om naar het begin van het volgende nummer te gaan of naar het begin van het huidige nummer terug te keren.  
 Houd deze knop ingedrukt om van map te veranderen.

# Rijden

## Handgeschakelde transmissie\*

## Continu variabele transmissie\*

- Zet de schakelhendel in de stand **P** en druk het rempedaal in zodra u de motor start.

### Schakelen

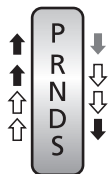

Trap het rempedaal in en druk op de ontgrendelingsknop om de schakelhendel uit de stand **P** te zetten.



Verzet de schakelhendel zonder de ontgrendelingsknop in te drukken.



Druk op de ontgrendelingsknop om de schakelhendel te kunnen verzetten.

**P** **Parkeren**  
Schakel de motor uit of start deze. Transmissie is vergrendeld.

**R** **Achteruit**  
Voor het achteruitrijden.

**N** **Neutraal**  
Transmissie is niet vergrendeld.

**D** **Rijden**

- Normaal rijden.
- De handmatige schakelmodus met 7 versnellingen kan tijdelijk worden gebruikt.

**S** **Stand S**

- Betere acceleratie.
- Sterker remmen op de motor.
- Hellingen op- en afrijden.
- De handmatige schakelmodus met 7 versnellingen kan worden gebruikt.



## Handmatige schakelmodus met 7 versnellingen

- Hiermee kunt u handmatig op- of terugschakelen zonder uw handen van het stuurwiel te nemen.

### Wanneer de schakelhendel in **S** staat

- Door aan een schakelflipper te trekken, wordt de modus gewijzigd van continu variabele transmissie in handmatige schakelmodus met 7 versnellingen.
- De indicatie **M** en de geselecteerde versnelling worden weergegeven in het schakelcontrolelampje.

### Wanneer de schakelhendel in **D** staat

- Door aan een schakelflipper te trekken, wordt de modus tijdelijk gewijzigd van continu variabele transmissie in handmatige schakelmodus met 7 versnellingen. De geselecteerde versnelling wordt weergegeven in het schakelcontrolelampje.

Controlelampje **M**

Schakelflipper terugschakelen 

Schakelflipper opschakelen 



Schakelcontrolelampje

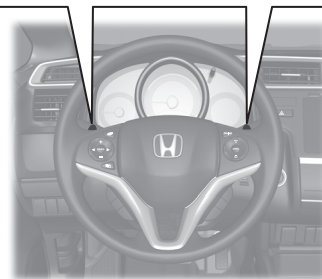
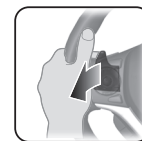



## VSA AAN en UIT BLZ. 447

- Het voertuigstabiliteitsassistentiesysteem (VSA) helpt bij het stabiliseren van het voertuig tijdens bochten en helpt bij het handhaven van tractie tijdens het versnellen op los of glad wegdek.
- VSA wordt automatisch ingeschakeld telkens wanneer de motor wordt gestart.
- Als u VSA-functies gedeeltelijk wilt in- en uitschakelen, houdt u de knop ingedrukt totdat u een piepton hoort.

## Cruisecontrol BLZ. 420

- Met cruisecontrol kunt u een ingestelde snelheid handhaven zonder dat u uw voet op het gaspedaal hoeft te houden.
- Druk op de knop **MAIN** om de cruisecontrol in te schakelen. Selecteer cruisecontrol door op de knop **LIM** te drukken en druk vervolgens op de knop **-/SET** wanneer u de gewenste snelheid hebt bereikt (meer dan 30 km/h).

## Instelbare snelheidsbegrenzer BLZ. 423

- Dit systeem laat u een maximumsnelheid instellen, die niet kan worden overschreden, zelfs al trapt u het gaspedaal in.
- Druk op de knop **MAIN** om de instelbare snelheidsbegrenzer te gebruiken. Selecteer de instelbare snelheidsbegrenzer door op de knop **LIM** te drukken en druk vervolgens op **-/SET** wanneer het voertuig de gewenste snelheid bereikt.
- De snelheidslimiet van het voertuig kan worden ingesteld tussen 30 km/h en 250 km/h.

## Bandenspanning waarschuwing BLZ. 449

- Detecteert een verandering in de conditie en algehele afmetingen van de banden als gevolg van een afname van de bandenspanning.
- Het waarschuwingssysteem voor bandenspanning wordt automatisch ingeschakeld wanneer de motor wordt gestart.
- Er moet een kalibratieprocedure worden uitgevoerd wanneer bepaalde omstandigheden optreden.

## Bijtanken BLZ. 471

EN 228-normen benzine/gasohol  
Loodvrije premium benzine/gasohol tot E10 (90% benzine en 10% ethanol),  
research-octaangetal 95 of hoger

Brandstoftankinhoud: 40 l

- 1** Trek aan de ontgrendelhendel van de brandstoftankklep.

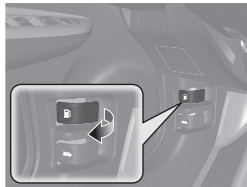

- 2** Draai de brandstofvuldop langzaam los om deze te verwijderen.

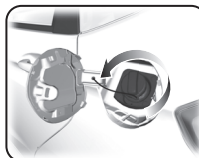

- 3** Plaats de vuldop in de houder op de brandstoftankklep.



- 4** Draai na het tanken de vuldop vast totdat deze ten minste eenmaal klikt.

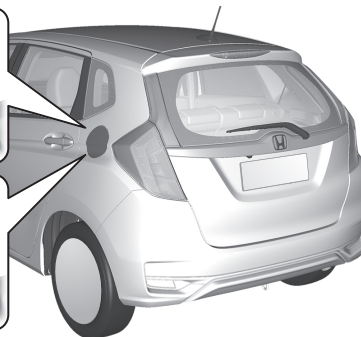

# Onderhoud BLZ. 475

## Onder de motorkap BLZ. 489

- Controleer motorolie, motorkoelvloeistof en ruitensproeiervloeistof. Vul de vloeistoffen indien nodig bij.
- Controleer de rem-/koppelingsvloeistof\*.
- Controleer maandelijks de accuconditie.

- 1 Trek aan hendel van de motorkapontgrendeling onder het dashboard.

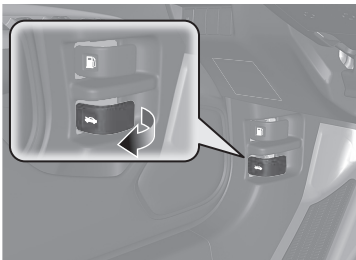

- 2 Zoek de hendel van de motorkapgrendel, duw de hendel naar de zijkant en til de motorkap op. Zodra u de motorkap enigszins hebt geopend, kunt u de hendel loslaten.

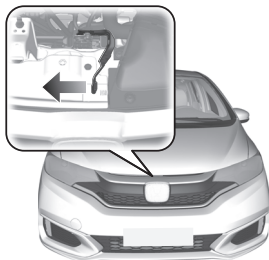

- 3 Sluit als u gereed bent de motorkap en zorg ervoor dat deze stevig is vergrendeld.

## Wisserbladen BLZ. 513

- Vervang de bladen indien deze strepen op de voorruit achterlaten.



## Banden BLZ. 517

- Inspecteer regelmatig de banden en de velgen.
- Controleer regelmatig de bandenspanning.
- Monteer in de winter winterbanden.

## Verlichting BLZ. 501

- Inspecteer regelmatig alle verlichting.

# Onverwachte gebeurtenissen BLZ. 541

## Lekke band BLZ. 543

### Modellen met reservewiel

- Parkeer op een veilige plek en vervang de lekke band door de thijskomeer in de bagageruimte.

### Modellen met bandenreparatieset

- Parkeer op een veilige plek en repareer de lekke band met behulp van de bandenreparatieset.



## Motor start niet BLZ. 561

- Is de accu leeg, gebruik dan een hulpaccu om de accu te laden.

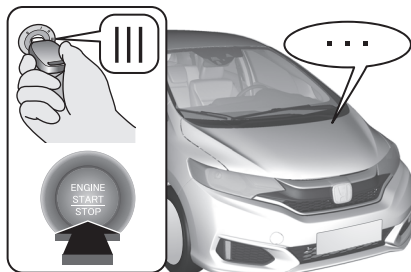

## Oververhitting BLZ. 568

- Parkeer op een veilige plek. Indien u geen stoom onder de motorkap ziet, opent u de motorkap en laat u de motor afkoelen.



## Controlelampjes gaan aan BLZ. 570

- Ga na welk controlelampje brandt en raadpleeg de gebruikershandleiding.

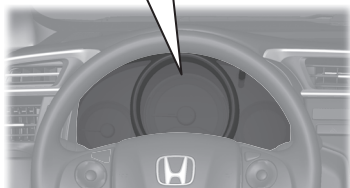
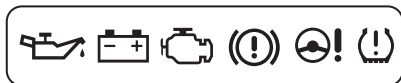

## Doorgebrande zekering BLZ. 575

- Controleer op doorgebrande zekeringen indien een elektrisch apparaat niet werkt.

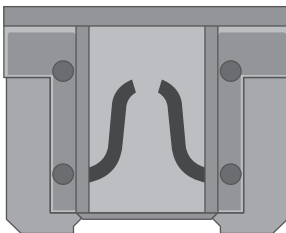

## Slepen in noodsituaties BLZ. 586

- Bel een professionele sleepdienst indien uw voertuig weggesleept moet worden.

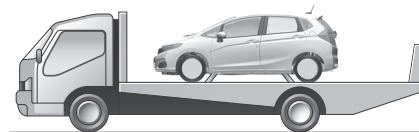

# Wat te doen als

**Q**

Modellen zonder sleutelloos toegangssysteem

De contactschakelaar kan niet verzet worden van **0** naar **I**.  
Wat kan de oorzaak zijn?

Modellen met sleutelloos toegangssysteem

De voedingsmodus verandert niet van **VOERTUIG UIT (STUURSLOT)** in **ACCESSOIRE**.  
Wat kan de oorzaak zijn?

**A**

• Het stuurwiel kan vergrendeld zijn.

Modellen zonder sleutelloos toegangssysteem

• Probeer het stuurwiel naar links en rechts te draaien, terwijl u de contactsleutel verdraait.

Modellen met sleutelloos toegangssysteem

• Beweeg het stuurwiel naar links en rechts nadat u de knop **ENGINE START/STOP** hebt ingedrukt.

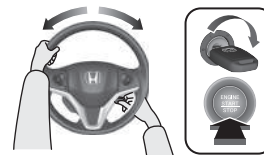

**Q**

Modellen zonder sleutelloos toegangssysteem

De contactschakelaar kan niet van **I** naar **0** worden gezet en de sleutel kan niet worden verwijderd. Wat kan de oorzaak zijn?

Modellen met sleutelloos toegangssysteem

De voedingsmodus verandert niet van **ACCESSOIRE** in **VOERTUIG UIT (STUURSLOT)**.  
Wat kan de oorzaak zijn?

**A**

De schakelhendel dient in de stand **P** te worden gezet.



**Q**

Waardoor trilt het rempedaal licht bij het bedienen van de remmen?

**A**

Dit kan optreden wanneer het ABS wordt geactiveerd; dit is geen aanwijzing dat er een probleem is. Trap het rempedaal stevig en gelijkmatig in. Bedien het rempedaal nooit pomp.

➔ ABS (antiblokkeersysteem) ➔ BLZ. 455

**Q** Het achterportier kan niet van binnenuit het voertuig worden geopend. Wat kan de oorzaak zijn?

**A** Controleer of het kinderslot zich in de vergrendelde stand bevindt. Is dat het geval, open het achterportier dan met de portierhandgreep aan de buitenzijde. Voor het annuleren van deze functie drukt u de hendel in de ontgrendelde stand.

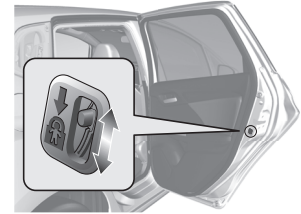

**Q** Waarom worden de portieren vergrendeld nadat ik ze heb ontgrendeld?

**A** Indien u de portieren niet binnen 30 seconden opent, worden de portieren om veiligheidsredenen automatisch opnieuw vergrendeld.

**Q** Waarom klinkt de zoemer wanneer ik het bestuurdersportier open?

**A** De zoemer klinkt wanneer:

- De buitenverlichting is ingeschakeld.
- De start-/stopfunctie is ingeschakeld.

**Modellen zonder sleutelloos toegangssysteem**

- De sleutel in de contactschakelaar is gestoken.

**Modellen met sleutelloos toegangssysteem**

- De voedingsmodus op ACCESSOIRE staat.

**Q** Waarom klinkt de zoemer wanneer ik begin te rijden?

**A** De zoemer klinkt wanneer:

- De bestuurder en/of de voorpassagier hun veiligheidsgordel niet dragen.
- De parkeerrem niet volledig is uitgeschakeld.



**Er brandt een amber controlelampje met een band en een uitroepteken. Wat betekent dat?**



Het waarschuwingssysteem voor bandenspanning moet worden gecontroleerd. Wanneer u onlangs banden hebt opgepompt of verwisseld, moet u het systeem opnieuw kalibreren.

➔ **Waarschuwingssysteem voor bandenspanning** ➔ **BLZ. 449**



**Waarom hoor ik een piepend geluid wanneer ik het rempedaal bedien?**



Het is mogelijk dat de remblokken vervangen moeten worden. Laat het voertuig door een dealer controleren.



**Is het mogelijk om loodvrije benzine met een research-octaangetal (RON) van 91 of hoger in dit voertuig te gebruiken?**



Uw voertuig is ontworpen om op loodvrije benzine met een research-octaangetal van 95 of hoger te rijden. Indien dit octaangehalte niet beschikbaar is, mag u tijdelijk gewone loodvrije benzine met een research-octaangetal van 91 of hoger gebruiken.

Het gebruik van gewone loodvrije benzine kan metallische, kloppende geluiden in de motor veroorzaken en zal tot lagere prestaties van de motor leiden. Het gebruik van gewone benzine kan op lange termijn een beschadiging van de motor tot gevolg hebben.

# Veilig rijden

U vindt een groot aantal veiligheidsadviezen in dit hoofdstuk en in deze handleiding.

## **Voor veilig rijden**

Belangrijke veiligheidsmaatregelen.....	32
De veiligheidsvoorzieningen van uw voertuig ...	34

## **Veiligheidsgordels**

Over uw veiligheidsgordels .....	36
Veiligheidsgordels vastgespen .....	42
Inspectie van veiligheidsgordels.....	47

## **Airbags**

Onderdelen van het airbagsysteem .....	49
Typen airbags .....	51
Airbags voor (SRS) .....	51
Zijairbags .....	56
Zijgordijnairbags .....	58

Controlelampjes van airbagsysteem .....	59
Airbagverzorging .....	61

## **Veiligheid van kinderen**

Kinderen in het voertuig beschermen .....	62
Veiligheid van baby's en kleine kinderen .....	66
Veiligheid van grotere kinderen .....	79

## **Gevaren van uitlaatgassen**

Koolmonoxidegas.....	82
----------------------	----

## **Waarschuwingstickers**

Plaatsen van stickers .....	83
-----------------------------	----



De volgende pagina's geven uitleg over de veiligheidsdetails van het voertuig en hoe u hiervan op de juiste wijze gebruik maakt. De onderstaande veiligheidsmaatregelen zijn daarbij naar onze mening het belangrijkste.

## Belangrijke veiligheidsmaatregelen

### ■ **Draag altijd uw veiligheidsgordel**

Een veiligheidsgordel is uw beste bescherming in elk type aanrijding. Airbags zijn ontworpen als aanvulling op de veiligheidsgordels en niet als vervanging ervan. Dus zorg ervoor dat, ook al is uw voertuig met airbags uitgerust, u en uw passagiers altijd de veiligheidsgordels dragen en dat deze goed vastzitten.

### ■ **Veiligheidssystemen voor kinderen**

Kinderen die 12 jaar of jonger zijn, dienen correct aangespeld op de achterbank te zitten en niet op de stoel van de voorpassagier. Baby's en kleine kinderen dienen in een kinderzitje (met eigen gordelsysteem) te worden vastgespeld. Grotere kinderen dienen gebruik te maken van een kinderzitje en een heup-/schoudergordel, totdat ze de veiligheidsgordel correct kunnen dragen zonder kinderzitje.

### ■ **Houd rekening met de gevaren van airbags**

Hoewel airbags levens kunnen redden, kunnen ze ook ernstig en zelfs dodelijk letsel veroorzaken aan inzittenden die op te korte afstand van de airbag zitten of die niet correct vastgespeld zijn. Baby's, jonge kinderen en volwassenen van geringe lengte lopen de grootste risico's. Volg alle instructies en waarschuwingen in deze handleiding op.

### ■ **Drink geen alcohol vóór of tijdens het rijden**

Alcohol en verkeer gaan niet samen. Zelfs één glas alcohol kan uw vermogen om te reageren op veranderende omstandigheden al verminderen en uw reactietijd wordt trager met elk extra glas. Drink niet vóór of tijdens het rijden en laat ook uw vrienden niet drinken vóór of tijdens het rijden.

### ▣ **Belangrijke veiligheidsmaatregelen**

In een groot aantal landen is het gebruik van een mobiele telefoon anders dan een handsfree toestel door de bestuurder tijdens het rijden verboden.

### ■ **Besteed uw volledige aandacht aan uw taak om veilig te rijden**

Het gebruik van een mobiele telefoon of andere activiteiten die u ervan weerhouden uw aandacht op de weg en op andere voertuigen en andere verkeersdeelnemers te richten, kunnen tot ongevallen leiden. Houd er rekening mee dat situaties snel kunnen veranderen en dat alleen u kunt beslissen wanneer het veilig is om enige aandacht van het rijden weg te nemen.

### ■ **Houd u aan de aangegeven maximumsnelheid**

Een te hoge snelheid is een belangrijke oorzaak van doden en gewonden in het verkeer. In zijn algemeenheid is naarmate de snelheid hoger is, het risico groter; ernstig letsel kan echter ook bij lage snelheden ontstaan. Rijd nooit sneller dan veilig is in de omstandigheden van het betreffende moment, ongeacht de aangegeven maximumsnelheid.

### ■ **Houd het voertuig in veilige conditie**

Een klapband of een mechanisch mankement kan uitermate gevaarlijk zijn. Om de kans op dergelijke problemen te verminderen, dient u de bandenspanning en -conditie regelmatig te controleren en dient u alle voorgeschreven onderhoud te laten uitvoeren.

### ■ **Laat kinderen niet zonder toezicht in het voertuig achter**

Kinderen, huisdieren en mensen die begeleiding nodig hebben en zonder toezicht worden achtergelaten in het voertuig, kunnen gewond raken als zij een of meer van de bedieningselementen van het voertuig activeren. Ze kunnen het voertuig ook in beweging zetten, wat kan leiden tot een botsing waardoor zij en/of andere personen gewond kunnen raken of zelfs dodelijk letsel kunnen oplopen. Ook kan, afhankelijk van de omgevingstemperatuur, de temperatuur van het interieur extreme niveaus bereiken, wat kan leiden tot ernstig of dodelijk letsel. Zelfs als het klimaatregelsysteem is ingeschakeld, mogen zij nooit zonder toezicht worden achtergelaten in het voertuig, omdat het klimaatregelsysteem op elk moment kan worden uitgeschakeld.

## De veiligheidsvoorzieningen van uw voertuig

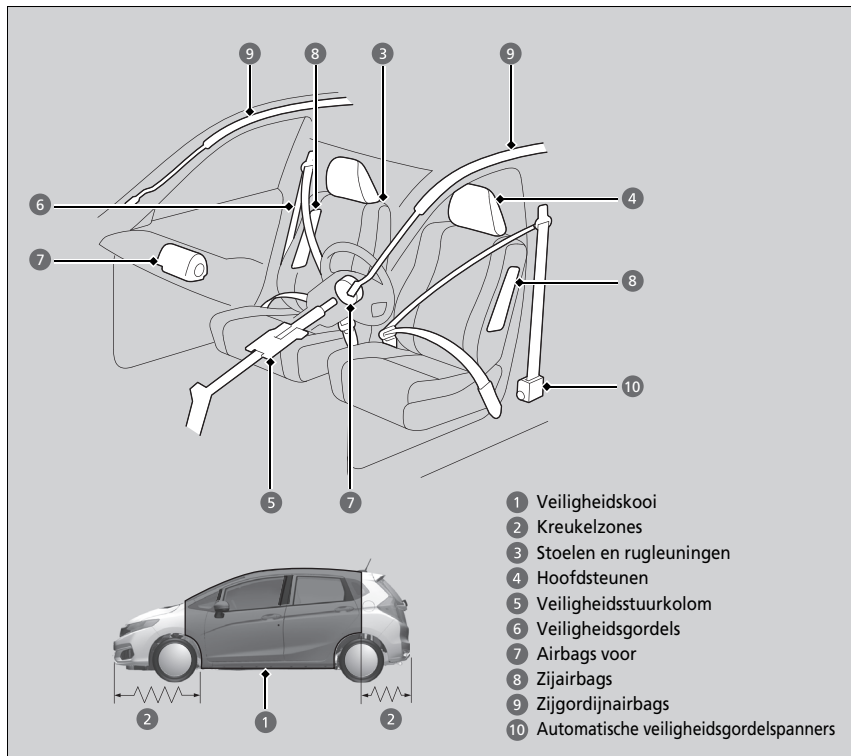

De volgende controlelijst helpt u een actieve rol te spelen bij de bescherming van u en uw passagiers.

### ►► De veiligheidsvoorzieningen van uw voertuig

Uw voertuig is uitgerust met tal van functies die gezamenlijk bijdragen aan de bescherming van u en uw passagiers tijdens een ongeval.

Sommige van deze functies vereisen geen enkele actie van u. Zoals een stevig stalen geraamte dat een veiligheidskooi rondom de passagiersruimte vormt met kreukelzones aan voor- en achterzijde, een veiligheidsstuurkolom en veiligheidsgordelspanners, die de voorste en achterste veiligheidsgordels aan de buitenzijde tijdens een zwaar ongeval spannen.

U en uw passagiers kunnen uitsluitend optimaal van deze veiligheidsfuncties gebruikmaken, indien u in de juiste positie blijft zitten en altijd een veiligheidsgordel draagt. Sommige veiligheidsfuncties kunnen bij verkeerd gebruik zelfs bijdragen aan verwondingen.

## Veiligheidscontrolelijst

Maak er, in het belang van de veiligheid van u en uw passagiers, een gewoonte van om deze zaken voor elke rit te controleren.

- Stel uw stoel zodanig af dat u het voertuig goed kunt bedienen. Als bestuurder dient u zich ervan te vergewissen dat uw stoel zo ver mogelijk naar achteren is geplaatst en u tegelijkertijd in staat bent het voertuig correct te besturen. Voorin zitten op te korte afstand van een airbag kan tijdens een ongeval tot ernstig of dodelijk letsel leiden.
  - **De stoelen verstellen** BLZ. 187
- Stel de hoofdsteunen op de juiste hoogte in. Hoofdsteunen zijn het meest effectief wanneer het midden van de hoofdsteun tegenover het midden van het hoofd staat. Langere personen dienen hun hoofdsteun zo hoog mogelijk in te stellen.
  - **Hoofdsteunen** BLZ. 193
- Draag altijd uw veiligheidsgordel en draag deze altijd op correcte wijze. Controleer of alle passagiers hun veiligheidsgordel correct dragen.
  - **Veiligheidsgordels vastgespen** BLZ. 42
- Bescherm kinderen door, afhankelijk van de leeftijd, de lengte en het gewicht van het kind, de veiligheidsgordels of een kinderzitje te gebruiken.
  - **Veiligheid van kinderen** BLZ. 62

### Veiligheidscontrolelijst

Brandt het controlelampje voor open portier/achterklep, dan is een portier en/of de achterklep niet volledig gesloten. Sluit alle portieren en de achterklep stevig totdat het controlelampje dooft.

- **Waarschuwinglampje portier en achterklep open** BLZ. 95

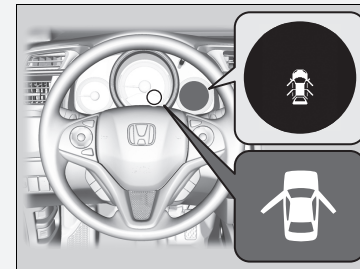

## Over uw veiligheidsgordels

Veiligheidsgordels zijn de meest effectieve veiligheidsvoorziening, omdat ze u met het voertuig verbonden houden, zodat u optimaal van de vele ingebouwde veiligheidsfuncties profiteert. Ze voorkomen bovendien dat u tegen de binnenzijde van het voertuig, tegen andere passagiers of uit het voertuig wordt geslingerd. Correct gedragen veiligheidsgordels houden uw lichaam tijdens een ongeval bovendien in de juiste positie om optimaal gebruik te maken van de aanvullende bescherming die de airbags bieden.

Daarnaast helpen veiligheidsgordels u te beschermen in vrijwel elk type ongeval, inclusief:

- frontale botsingen
- botsingen van opzij
- botsingen van achteren
- over de kop slaan

### Over uw veiligheidsgordels

## WAARSCHUWING

**Niet correct gedragen veiligheidsgordels vergroten de kans op ernstig of dodelijk letsel bij een ongeval, ook al is uw voertuig voorzien van airbags.**

**Zorg ervoor dat u en uw passagiers altijd veiligheidsgordels dragen en dat deze op correcte wijze gedragen worden.**

**WAARSCHUWING:** Veiligheidsgordels zijn ontworpen om zich aan te passen aan de botstructuur van het lichaam en kunnen het beste laag worden gedragen, over de voorkant van het bekken of het bekken, de borstkas en de schouders, zoals het van toepassing is; het dragen van het heupgedeelte van de gordel over de buik moet worden vermeden.

**WAARSCHUWING:** Veiligheidsgordels dienen zo stevig mogelijk afgesteld te zijn, samenhangend met comfort, om de bescherming te bieden waarvoor ze ontworpen zijn. Een losse gordel zal de aan de drager geboden bescherming sterk verminderen.

**WAARSCHUWING:** Gordels dienen niet met gedraaide riemen gedragen te worden.

**WAARSCHUWING:** Elke gordel mag door slechts één inzittende gebruikt worden; het is gevaarlijk om een gordel rond een kind op de schoot van een inzittende vast te maken.

## ■ Heup-/schoudergordels

Alle vijf de zitplaatsen zijn voorzien van heup-/schoudergordels met oprolmechanisme en gordelspanner. Onder normale rijomstandigheden laat het oprolmechanisme u vrij bewegen, terwijl de gordelspanner de gordel enigszins op spanning houdt. Tijdens een botsing of een noodstop wordt het oprolmechanisme vergrendeld om uw lichaam tegen te houden.

### ☒ Over uw veiligheidsgordels

Veiligheidsgordels kunnen u niet tijdens elk ongeval volledige bescherming bieden. In de meeste gevallen kunnen veiligheidsgordels het risico van ernstig letsel echter aanzienlijk verminderen.

In de meeste landen is het dragen van veiligheidsgordels verplicht. Neem de tijd om uzelf vertrouwd te maken met de wettelijke eisen van de landen waar u zult rijden.

Wanneer u de gordel te snel afrolt, wordt deze geblokkeerd. Wanneer dit gebeurt, spant u de gordel voorzichtig aan en rolt u deze langzaam af.

### ■ Correct gebruik van de veiligheidsgordels

Volg deze richtlijnen voor correct gebruik:

- Alle inzittenden dienen rechtop en zo ver mogelijk naar achteren op hun stoel plaats te nemen en gedurende de hele rit in deze positie te blijven zitten. Door onderuit gezakt te zitten en opzij te leunen wordt de effectiviteit van de veiligheidsgordel verminderd en wordt de kans op ernstig letsel tijdens een ongeval vergroot.
- Leid het schoudergedeelte van een heup-/schoudergordel nooit onder uw arm door of achter uw rug om. Daardoor zou u bij een ongeval ernstig letsel kunnen oplopen.
- Twee inzittenden mogen nooit samen dezelfde veiligheidsgordel gebruiken. Hierdoor kunnen ze bij een ongeval ernstig letsel oplopen.
- Bevestig geen accessoires aan de veiligheidsgordels. Voorzieningen ter vergroting van het comfort of om het schouderdeel van een veiligheidsgordel te verplaatsen, verminderen het beschermend vermogen en vergroten de kans op ernstig letsel tijdens een ongeval.

## ■ Waarschuwinglampje veiligheidsgordel



### ■ Voorstoelen

Het veiligheidsgordelsysteem heeft een controlelampje op het instrumentenpaneel om de bestuurder en/of voorpassagier eraan te herinneren de veiligheidsgordels vast te maken.

Als de contactschakelaar in de stand AAN \*1 wordt gezet terwijl een veiligheidsgordel niet is vastgeklit, klinkt een zoemer en begint het controlelampje te knipperen. Na enkele seconden stopt de zoemer en gaat het controlelampje branden. Het controlelampje blijft branden tot de veiligheidsgordel is vastgeklit.

De zoemer zal ook regelmatig blijven klinken en het controlelampje zal knipperen tijdens het rijden tot de veiligheidsgordel wordt vastgeklit.

## ⊠ Waarschuwinglampje veiligheidsgordel

Het controlelampje gaat ook branden wanneer de voorpassagier de veiligheidsgordel niet heeft vastgespeld binnen 6 seconden nadat de contactschakelaar in de stand AAN \*1 is gezet.

Wanneer de stoel van de voorpassagier onbezet is, gaat het controlelampje niet branden en klinkt de zoemer niet.

Als het controlelampje aangaat of de zoemer klinkt zonder dat er iemand in de voorpassagiersstoel zit. Controleer of:

- Er niets zwaars op de voorpassagiersstoel is geplaatst.
- De veiligheidsgordel van de bestuurder is vastgeklit.

Als het controlelampje niet gaat branden wanneer de passagier in de stoel zit en de veiligheidsgordel niet is vastgeklit, is er mogelijk iets dat de werking verstoort van de detectiesensor voor inzittenden. Controleer of:

- Er een kussen op de stoel is gelegd.
- De voorpassagier niet goed op de stoel zit.

Indien geen van deze situaties van toepassing is, laat dan uw voertuig door een dealer controleren.

\*1: Modellen met het sleutellose toegangssysteem hebben een knop **ENGINE START/STOP** in plaats van een contactschakelaar.



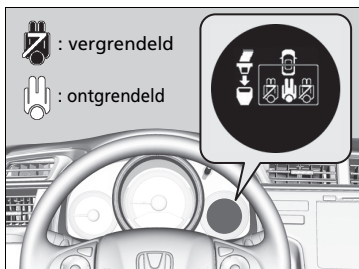

### ■ Achterstoelen

Uw voertuig controleert het gebruik van de veiligheidsgordels op de achterbank. Een multi-informatiedisplay laat u weten wanneer de veiligheidsgordels op de achterbank gebruikt worden.

De weergave verschijnt wanneer:

- Een achterportier wordt geopend en gesloten.
- Een achterpassagier de veiligheidsgordel vast- of losgespt.

De zoemer klinkt wanneer een achterpassagier de gordel losgespt tijdens het rijden.

Om het display te bekijken:

druk meerdere keren op de knop /▼.

\*1: Modellen met het sleutellose toegangssysteem hebben een knop **ENGINE START/STOP** in plaats van een contactschakelaar.

## Automatische veiligheidsgordelspanners

De voorstoelen en buitenste zitplaatsen op de achterbank zijn uitgerust met automatische veiligheidsgordelspanners ter verbetering van de veiligheid.

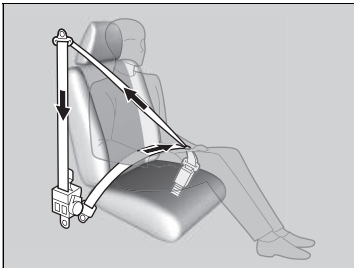

De veiligheidsgordelspanners spannen automatisch de voorste veiligheidsgordels en de veiligheidsgordels van de buitenste zitplaatsen op de achterbank aan tijdens een middelzware tot zware frontale botsing, soms zelfs wanneer de botsing niet ernstig genoeg was om de voorste airbags op te blazen.

### Automatische veiligheidsgordelspanners

De veiligheidsgordelspanners kunnen slechts eenmaal worden gebruikt.

Is een veiligheidsgordelspanner geactiveerd, dan zal het SRS-controlelampje gaan branden. Laat een dealer de veiligheidsgordelspanner vervangen en het veiligheidsgordelsysteem grondig inspecteren, aangezien het tijdens een volgend ongeval wellicht geen bescherming meer biedt.

Tijdens een middelzware tot zware botsing van opzij wordt de veiligheidsgordelspanner aan de betreffende zijde van het voertuig ook geactiveerd.

## Veiligheidsgordels vastgespen

Nadat u de voorstoel in de juiste positie heeft gezet en rechtop en zo ver mogelijk naar achteren op uw stoel heeft plaatsgenomen:

### ▣ De stoelen verstellen BLZ. 187

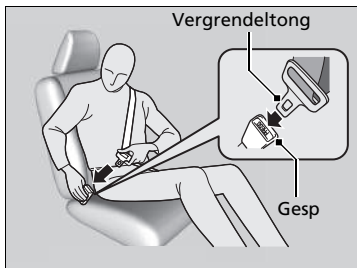

1. Trek de veiligheidsgordel langzaam uit.

2. Steek de vergrendeltong in de gesp en trek aan de veiligheidsgordel om te controleren of de gesp stevig vergrendeld is.

▶ Controleer of de veiligheidsgordel niet verdraaid is of ergens achter blijft haken.

### ▣ Veiligheidsgordels vastgespen

Niemand mag plaatsnemen op een stoel met een niet werkende veiligheidsgordel of met een veiligheidsgordel die niet correct lijkt te werken. Wordt een veiligheidsgordel gebruikt die niet correct werkt, dan is het risico groot dat de inzittende niet wordt beschermd. Laat een dealer de veiligheidsgordel zo snel mogelijk controleren.

## ⚠ WAARSCHUWING

Verkeerd gedragen veiligheidsgordels kunnen bij een ongeval ernstig of dodelijk letsel veroorzaken.

Controleer vóór het begin van de rit of de veiligheidsgordels correct gedragen worden.

Om de veiligheidsgordel te ontgrendelen, drukt u op de rode knop **PRESS**; vervolgens geleidt u de gordel met de hand totdat deze volledig is opgerold.

Controleer bij het uitstappen of de veiligheidsgordel volledig is opgerold, zodat deze niet ingeklemd raakt tussen portier en carrosserie.

Steek geen vreemde voorwerpen in de gesp of het oprolmechanisme.



3. Plaats het heupgedeelte van de veiligheidsgordel zo laag mogelijk over uw heupen en trek vervolgens het schoudergedeelte omhoog zodat het heupgedeelte stevig aanligt. Daardoor vangen uw stevige bekkenbotten de kracht van een aanrijding op en wordt de kans op inwendig letsel verminderd.
4. Trek indien nodig de veiligheidsgordel weer omhoog om eventuele speling te verwijderen en controleer vervolgens of de veiligheidsgordel over het midden van uw borst en over uw schouder loopt. Dit verdeelt de krachten bij een aanrijding over de stevigste botten van uw bovenlichaam.

## ■ Schouderhoogte instellen

De voorstoelen zijn voorzien van instelbare verankeringspunten op schouderhoogte om deze te kunnen aanpassen aan passagiers van verschillende lengte.

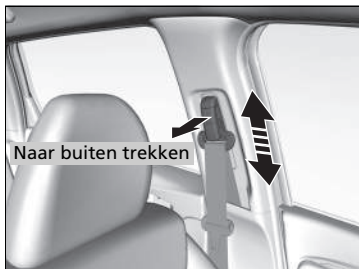

1. Verplaats de verankering omhoog of omlaag terwijl de vergrendeling naar buiten wordt getrokken.
2. Plaats de verankering zodanig, dat de gordel over het centrum van uw borstkas en uw schouders blijft lopen.

## » Schouderhoogte instellen

Het verankeringspunt op schouderhoogte kan op vier niveaus worden ingesteld. Maakt de veiligheidsgordel contact met uw nek, stel de hoogte dan een niveau lager af.

Controleer na het afstellen of het verankeringspunt op schouderhoogte stevig vergrendeld is.

## Veiligheids gordel met afneembaar anker



1. Trek de kleine vergrendeltong en de vergrendeltong van de veiligheidsgordel naar buiten bij elke opbergsleuf in het plafond.

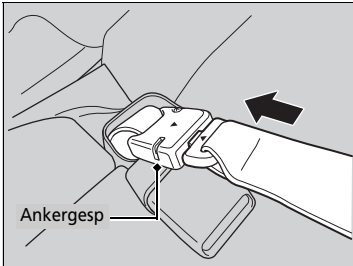

2. Breng de driehoekmarkeringen op de kleine vergrendeltong en de ankeresp op een lijn. Zorg dat de veiligheidsgordel niet verdraaid wordt. Verbind de gordel met de ankeresp.

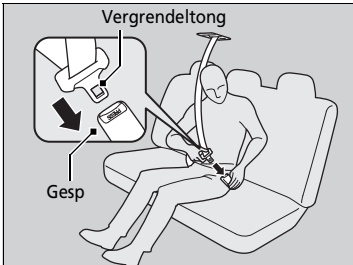

3. Steek de vergrendeltong in de gesp. Maak de veiligheidsgordel goed vast, net zoals u met de heup-/schoudergordel zou doen.

## Veiligheids gordel met afneembaar anker

### WAARSCHUWING

Het gebruik van de veiligheidsgordel met het afneembare anker ontgrendeld, vergroot de kans op ernstig of dodelijk letsel tijdens een ongeval.

Voordat u de veiligheidsgordel gebruikt, moet u zich ervan verzekeren dat het afneembare anker correct is vergrendeld.

Om het afneembare anker te ontgrendelen, plaatst u de vergrendeltong in de sleuf aan de zijkant van de ankeresp.

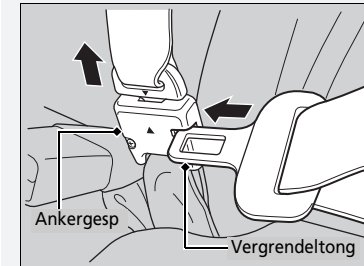

## ■ Advies voor zwangere vrouwen

Tijdens uw zwangerschap kunt u uzelf en uw ongeboren kind tijdens het rijden het best beschermen door het dragen van een veiligheidsgordel, waarvan u het heupgedeelte zo laag mogelijk over de heupen draagt.

Draag de schoudergordel over de borst en vermijd daarbij de onderbuik.



Draag het heupgedeelte van de veiligheidsgordel zo laag mogelijk over de heupen.

## ▣ Advies voor zwangere vrouwen

Vraag uw arts na ieder medisch onderzoek of het nog raadzaam is een voertuig te besturen.

Om het risico van letsel voor uzelf of uw ongeboren kind als gevolg van het opblazen van een voorste airbag te verminderen, dient u het volgende in acht te nemen:

- Zit tijdens het rijden rechtop en zet uw stoel zo ver mogelijk naar achteren zonder dat dit volledige controle over het voertuig belemmert.
- Wanneer u in de stoel van de voorpassagier zit, dient u deze zo ver mogelijk naar achteren te plaatsen.

## Inspectie van veiligheidsgordels

Controleer regelmatig als volgt de conditie van de veiligheidsgordels:

- Trek elke veiligheidsgordel volledig uit en controleer deze op rafels, insnijdingen, brandplekken en slijtage.
- Controleer of de vergrendelingen en gespen soepel werken en of de gordel moeiteloos wordt opgerold.
  - ▶ Indien een veiligheidsgordel niet gemakkelijk oprolt, zou reinigen het probleem kunnen oplossen. Maak enkel gebruik van een milde zeepoplossing en warm water. Gebruik geen bleekmiddelen of oplosmiddelen. Zorg ervoor dat de veiligheidsgordel volledig droog is alvorens hem te laten oprollen.

Veiligheidsgordels die niet in goede staat verkeren of niet correct werken, bieden onvoldoende bescherming en moeten zo snel mogelijk worden vervangen.

Een veiligheidsgordel die bij een ongeval is gedragen biedt tijdens een volgend ongeval wellicht niet dezelfde mate van bescherming. Laat uw veiligheidsgordels na iedere botsing inspecteren door een dealer.

### ☒ Inspectie van veiligheidsgordels

#### **⚠ WAARSCHUWING**

Nalatigheid bij controle of onderhoud van veiligheidsgordels kan tot ernstig of dodelijk letsel leiden als de veiligheidsgordels bij een ongeval niet correct werken.

Controleer uw veiligheidsgordels regelmatig en laat eventuele problemen zo snel mogelijk verhelpen.

**WAARSCHUWING:** De gebruiker mag geen wijzigingen of toevoegingen aanbrengen, die de werking van de afstelmechanismen van de veiligheidsgordels om speling te verwijderen, verhinderen, of het afstellen van de veiligheidsgordel om speling te verwijderen, verhinderen.

**WAARSCHUWING:** Het is noodzakelijk dat de gehele gordelconstructie wordt verwijderd na een zware botsing waarbij de gordel werd gebruikt, zelfs al is de schade aan de veiligheidsgordel niet zichtbaar.

**WAARSCHUWING:** Voorkomen moet worden dat de gordel verontreinigd wordt door contact met polijstmiddelen, olie en chemicaliën, in het bijzonder accuzuur. De veiligheidsgordels kunnen op een veilige manier gereinigd worden met een milde zeepoplossing en water. De veiligheidsgordel moet worden vervangen als deze gerafeld, verontreinigd of beschadigd is.



## Bevestigingspunten



Maak bij het vervangen van de veiligheidsgordels gebruik van de bevestigingspunten zoals aangegeven in de afbeeldingen.

De voorstoel heeft een heup-schoudergordel.

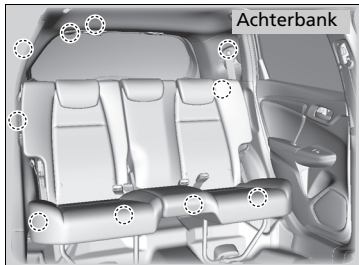

De achterbank heeft drie heup-schoudergordels.

## Onderdelen van het airbagsysteem

De airbags voor, de zijairbags voor en de zijgordijnairbags worden opgeblazen afhankelijk van de richting en de kracht van de botsing. Het airbagsysteem bestaat uit:

- Twee SRS-airbags vóór (SRS betekent aanvullend veiligheidssysteem). De bestuurdersairbag is opgeborgen in het midden van het stuurwiel; de airbag voor de voorpassagier is opgeborgen in het dashboard. Beide zijn met **SRS AIRBAG** gemarkeerd.
- Twee zijairbags, één voor de bestuurder en één voor de voorpassagier. Deze airbags zijn opgeborgen in de zijkant van de rugleuning van de voorstoelen. Beide zijn met **SIDE AIRBAG** gemarkeerd.
- Twee zijgordijnairbags, één voor elke zijde van het voertuig. Deze airbags zijn opgeborgen in het plafond, boven de zijruiten van het voertuig. De voor- en achterstijlen zijn gemarkeerd met **SIDE CURTAIN AIRBAG**.
- Een elektronische regeleenheid die, wanneer de contactschakelaar in de stand AAN \*1 staat, voortdurend informatie bewaakt met betrekking tot de verschillende botsingssensoren, de stoel- en gespsensoren, de airbag-opblaasmechanismen, de veiligheidsgordelspanners en andere voertuiginformatie. Bij een botsing kan de eenheid dergelijke informatie vastleggen.
- Automatische veiligheidsgordelspanners voor.
- Botsingssensoren die een matige tot krachtige frontale botsing of botsing van opzij kunnen detecteren.
- Een controlelampje in het instrumentenpaneel dat waarschuwt voor een mogelijk probleem met het airbagsysteem of de veiligheidsgordelspanners.
- Een controlelampje op het dashboard, dat u waarschuwt wanneer de voorste passagiersairbag is uitgeschakeld.

\*1: Modellen met het sleutellose toegangssysteem hebben een knop **ENGINE START/STOP** in plaats van een contactschakelaar.

## ■ Belangrijke feiten over uw airbags

Airbags kunnen een ernstig gevaar vormen. Om hun werk goed te kunnen doen, moeten airbags met enorme kracht worden opgeblazen. Hoewel airbags dus levens kunnen sparen, kunnen ze brandwonden, kneuzingen en andere lichte verwondingen en soms zelfs dodelijke verwondingen veroorzaken, indien de inzittenden geen correcte houding aannemen en hun veiligheidsgordels niet correct dragen.

**Wat u moet doen:** Draag uw veiligheidsgordel altijd op de juiste wijze en zit rechtop en zo ver mogelijk verwijderd van het stuurwiel zonder dat dit de volledige controle over het voertuig belemmert. De voorpassagier dient zijn stoel zo ver mogelijk van het dashboard af in te stellen.

Houd er echter rekening mee dat geen enkel veiligheidssysteem bij een ernstig ongeval alle (ook dodelijke) letsels kan voorkomen, zelfs bij correct gedragen veiligheidsgordels en opgeblazen airbags.

### **Plaats geen harde of scherpe voorwerpen tussen uzelf en een van de airbags voor.**

Harde of scherpe voorwerpen op uw schoot dragen, of rijden met een pijp of een ander scherp voorwerp in uw mond, kan letsel veroorzaken indien de voorste airbag wordt opgeblazen.

**Bevestig of plaats geen voorwerpen op de afdekkappen van de airbags voor.** Objecten op de afdekkappen die gemarkeerd zijn met **SRS AIRBAG** zouden de juiste werking van de airbags kunnen belemmeren of binnenin het voertuig geslingerd kunnen worden en iemand verwonden wanneer de airbags opgeblazen worden.

## ▣ Belangrijke feiten over uw airbags

Probeer uw airbags niet te deactiveren. Samen bieden airbags en veiligheidsgordels de beste bescherming.

Houd tijdens het rijden uw handen en armen buiten het opblaasgebied van de voorste airbag door het stuurwiel aan weerszijden vast te houden. Kruis uw arm niet over de airbagafdekking.

## Typen airbags

Uw voertuig is uitgerust met drie typen airbags:

- **Airbags voor:** Airbags vóór de stoelen van de bestuurder en de voorpassagier.
- **Zijairbags:** Airbags in de rugleuning van de stoelen van de bestuurder en de voorpassagier.
- **Zijgordijnairbags:** Airbags boven de zijruiten.

De verschillende typen wordt in de volgende pagina's besproken.

## Airbags voor (SRS)

De voorste SRS-airbags worden opgeblazen tijdens een matige tot krachtige frontale botsing ter bescherming van het hoofd en de borst van de bestuurder en/of de voorpassagier.

**SRS** (aanvullend veiligheidssysteem) geeft aan dat de airbags ontworpen zijn om de veiligheidsgordels aan te vullen maar niet te vervangen. Veiligheidsgordels zijn het hoofdveiligheidssysteem voor de inzittenden.

### Montageplaatsen

De voorste airbags bevinden zich voor de bestuurder in het midden van het stuurwiel en voor de voorpassagier in het dashboard. Beide airbags zijn met **SRS AIRBAG** gemarkeerd.

\*1: Modellen met het sleutellose toegangssysteem hebben een knop **ENGINE START/STOP** in plaats van een contactschakelaar.

### Typen airbags

De airbags kunnen opgeblazen worden zodra de contactschakelaar in de stand AAN **II**<sup>\*1</sup> staat.

Nadat een airbag bij een ongeval is opgeblazen, kunt u iets zien dat op rook lijkt. Dit is afkomstig van het verbrandingsproces van het opblaas materiaal en is niet schadelijk. Mensen met luchtwegproblemen kunnen tijdelijk wat ongemak ervaren. Is dat het geval, verlaat het voertuig dan zo snel mogelijk na u ervan vergewist te hebben dat u dit veilig kunt doen.

## ■ Werking

De voorste airbags zijn ontworpen om opgeblazen te worden tijdens een matige tot krachtige frontale botsing. Wanneer het voertuig plotseling vertraagt, sturen de sensoren informatie naar de regeleenheid, die opdracht geeft om één of beide airbags op te blazen.

Een frontale botsing kan recht van voren of in een hoek tussen twee voertuigen plaatsvinden, of wanneer een voertuig tegen een stilstaand voorwerp botst, bijv. een betonnen muur.

## ■ Hoe de voorste airbags werken

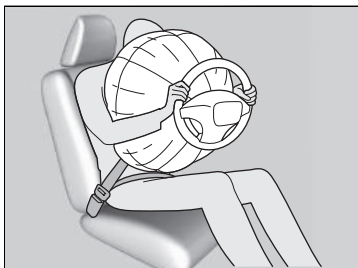

Terwijl uw veiligheidsgordel uw torso tegenhoudt, biedt de voorste airbag aanvullende bescherming voor uw hoofd en borst.

De voorste airbags lopen onmiddellijk leeg, zodat ze geen belemmering vormen voor het zicht van de bestuurder of het vermogen van de bestuurder om het voertuig te besturen en de bedieningselementen te gebruiken.

De totale tijd voor het opblazen en leeglopen is zo kort, dat de meeste inzittenden zich niet eens bewust zijn van het feit dat de airbags zijn opgeblazen, totdat ze deze voor zich zien liggen.

**■ Wanneer de voorste airbags niet opgeblazen mogen worden**

**Lichte frontale botsingen:** De voorste airbags zijn ontworpen als aanvulling op de veiligheidsgordels en helpen levens te redden. Ze zijn niet bedoeld om lichte schaafwonden of zelfs gebroken botten te voorkomen, die het gevolg kunnen zijn van een minder krachtige frontale botsing.

**Botsingen van opzij:** De voorste airbags kunnen bescherming bieden wanneer een plotselinge vertraging tot gevolg heeft dat de bestuurder of de voorpassagier plotseling voorwaarts beweegt. Zijairbags en zijgordijnairbags zijn specifiek ontworpen om de ernst van letsel te verminderen, dat het gevolg kan zijn van het plotseling opzij bewegen van de bestuurder of passagier ten gevolge van een middelzware tot zware botsing van opzij.

**Botsingen van achteren:** Hoofdsteunen en veiligheidsgordels bieden de beste bescherming tijdens een botsing van achteren. De voorste airbags kunnen geen wezenlijke bescherming bieden en zijn daarom niet zodanig ontworpen dat ze worden opgeblazen tijdens dergelijke botsingen.

**Over de kop slaan:** Veiligheidsgordels en zijgordijnairbags bieden de beste bescherming wanneer het voertuig over de kop slaat. Omdat de voorste airbags vrijwel geen enkele bescherming kunnen bieden, zijn ze niet zodanig ontworpen dat ze worden opgeblazen wanneer het voertuig over de kop slaat.

**■ Wanneer de voorste airbags worden opgeblazen met geringe of onzichtbare schade**

Doordat het airbagsysteem plotselinge vertragingen kan registreren, kunnen een of meer airbags als gevolg van een krachtige schok tegen de carrosserie of de wielophanging worden opgeblazen. Voorbeelden zijn over een stoeprand rijden, over de rand van een gat in het wegdek of over andere lage vaste voorwerpen, met als gevolg een plotselinge vertraging in het onderstel van het voertuig. Aangezien de schok zich onder het voertuig voordoet, is de schade wellicht niet meteen zichtbaar.

**■ Wanneer de voorste airbags niet worden opgeblazen, ook al lijkt de schade aan de buitenzijde ernstig te zijn**

Aangezien indrukbare carrosseriedelen tijdens een botsing botsenergie absorberen, is de hoeveelheid zichtbare schade niet altijd een aanwijzing voor een correcte airbagwerking. Sommige aanrijdingen kunnen tot ernstige schade leiden terwijl de airbags niet zijn opgeblazen, omdat ze niet nodig waren of geen bescherming zouden bieden indien ze zouden zijn opgeblazen.

## Uitschakelingssysteem van airbag van voorpassagier

Indien het plaatsen van een naar achteren gericht kinderzitje op de stoel van de voorpassagier niet kan worden vermeden, moet u het airbagsysteem van de voorpassagier handmatig uitschakelen met de contactsleutel of de geïntegreerde sleutel.

### ON/OFF-schakelaar airbag voorpassagier

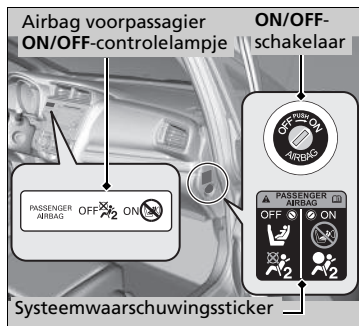

Wanneer de **ON/OFF**-schakelaar van de airbag van de voorpassagier in de volgende stand staat:

**OFF:** De airbag van de voorpassagier is gedeactiveerd. De airbag van de voorpassagier wordt niet opgeblazen bij een frontale botsing waarbij de airbag van de bestuurder wordt opgeblazen.

Het controlelampje voor uitgeschakelde airbag van de voorpassagier blijft ter herinnering branden.

**ON:** De airbag van de voorpassagier is geactiveerd. Het controlelampje van de airbag van de voorpassagier gaat aan en blijft ongeveer 60 seconden branden.

### Het airbagsysteem van de voorpassagier deactiveren



- Schakel de parkeerrem in en draai de contactschakelaar naar de positie **STUURSLOT** **0**\*1. Verwijder de sleutel.
- Open het portier van de voorpassagier.
- Steek de sleutel in de schakelaar **ON/OFF** voor de airbag van de voorpassagier.
  - De schakelaar bevindt zich in het zijpaneel van het dashboard aan de kant van de voorpassagier.
- Draai de sleutel naar **OFF**, en verwijder hem uit de contactschakelaar.

\*1 : Modellen met het sleutelloze toegangssysteem hebben een knop **ENGINE START/STOP** in plaats van een contactschakelaar.

### Uitschakelingssysteem van airbag van voorpassagier

## ⚠ WAARSCHUWING

Het airbagsysteem van de voorpassagier moet uitgeschakeld worden, wanneer het plaatsen van een naar achteren gericht kinderzitje op de stoel van de voorpassagier niet kan worden vermeden.

Indien de airbag van de voorpassagier opgeblazen wordt, kan deze met zoveel kracht tegen het naar achteren gericht kinderzitje aankomen, dat de baby of peuter dodelijk of zeer ernstig letsel kan oplopen.

## ⚠ WAARSCHUWING

Zorg ervoor dat het airbagsysteem van de voorpassagier is ingeschakeld, wanneer er zich geen naar achteren gericht kinderzitje op de stoel van de voorpassagier bevindt.

Het gedeactiveerd laten van het airbagsysteem van de voorpassagier kan bij een botsing ernstig letsel of de dood tot gevolg hebben.

### ■ Controlelampje uitgeschakelde airbag voorpassagier

Wanneer het airbagsysteem van de voorpassagier geactiveerd wordt, gaat het controlelampje na een paar seconden uit, wanneer u de contactschakelaar in de stand AAN \*1 zet.

Wanneer het airbagsysteem van de voorpassagier gedeactiveerd wordt, blijft het controlelampje aan, of gaat het tijdelijk uit en weer aan.

### ■ Sticker uitschakelingssysteem van airbag voorpassagier

De sticker bevindt zich in het zijpaneel van het instrumentenpaneel aan de kant van de voorpassagier.

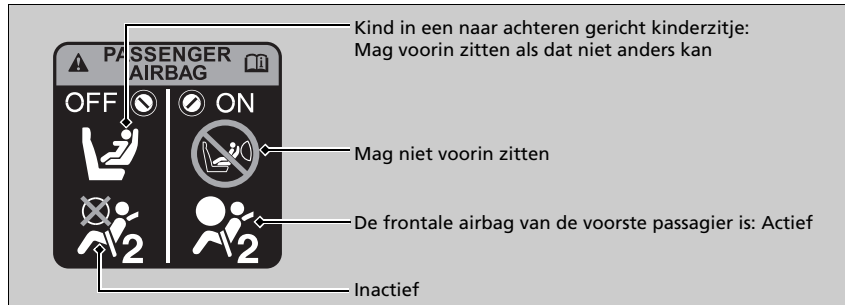

### »» Het airbagsysteem van de voorpassagier deactiveren

#### ATTENTIE

- Gebruik de contact sleutel/geïntegreerde sleutel van het voertuig om de schakelaar **ON/OFF** voor de airbag van de voorpassagier te verdraaien. Bij gebruik van een andere sleutel kan de schakelaar schade oplopen of het airbagsysteem van de voorpassagier niet correct werken.
- Sluit het portier niet of belast de contact sleutel/geïntegreerde sleutel niet met extra gewicht terwijl de sleutel in de schakelaar **ON/OFF** voor de airbag van de voorpassagier is geplaatst. De schakelaar of de sleutel kan beschadigd raken.

We adviseren u met klem om een naar achteren gericht kinderzitje niet op de stoel van de voorpassagier te bevestigen.

#### » Baby's en peuters beschermen BLZ. 66

Het is uw verantwoordelijkheid de instelling van het airbagsysteem van de voorpassagier te wijzigen in **OFF** wanneer u een naar achteren gericht kinderzitje op de stoel van de voorpassagier plaatst.

Schakel het systeem opnieuw in wanneer er geen naar achteren gericht kinderzitje op de stoel van de voorpassagier wordt gebruikt.

\*1: Modellen met het sleutelloze toegangssysteem hebben een knop **ENGINE START/STOP** in plaats van een contactschakelaar.



## Zijairbags

De zijairbags beschermen het bovenlichaam en het bekken van de bestuurder of voorpassagier tijdens een middelzware tot zware botsing van opzij.

### Montageplaatsen

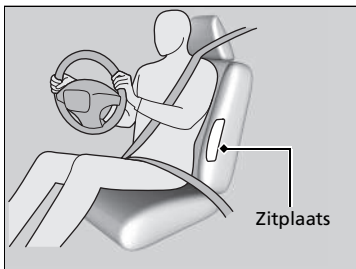

De zijairbags bevinden zich aan de buitenzijde in de rugleuningen van de bestuurdersstoel en de stoel van de voorpassagier.

Beide zijn met **SRS AIRBAG** gemarkeerd.

### ⌘ Zijairbags

Bevestig geen accessoires aan of vlakbij de zijairbags. Ze kunnen de correcte werking van de airbags belemmeren, of kunnen iemand verwonden tijdens het opblazen van de airbags.

## ■ Werking

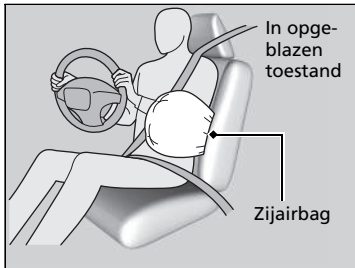

Wanneer de sensoren een middelzware tot zware botsing van opzij registreren, geeft de regelenheid opdracht om de zijairbag aan de zijde van de botsing onmiddellijk op te blazen.

### ■ Wanneer een zijairbag wordt opgeblazen met geringe of onzichtbare schade

Doordat het airbagsysteem plotseling versnellingen kan registreren, kan een zijairbag als gevolg van een krachtige schok tegen de carrosserie of de wielophanging worden opgeblazen. In dergelijke gevallen kan er weinig of geen schade zijn, maar de zijdelingse botsingssensoren hebben wel een botsing geregistreerd, die krachtig genoeg was om de airbag op te blazen.

### ■ Wanneer een zijairbag niet wordt opgeblazen, ook al lijkt de zichtbare schade ernstig te zijn

Het is mogelijk dat een zijairbag niet wordt opgeblazen tijdens een botsing die in zichtbaar ernstige schade heeft geresulteerd. Dit kan gebeuren wanneer de plaats van de impact de uiterste voor- of achterzijde van het voertuig was, of wanneer de indrukbare carrosseriedelen het grootste deel van de botsenergie hebben geabsorbeerd. In beide gevallen zou de zijairbag niet nodig zijn geweest en evenmin zou deze na opblazen voldoende bescherming geboden hebben.

## ▣ Zijairbags

Bedek of vervang de afdekkingen van de rugleuningen van de voorstoelen niet zonder een dealer te raadplegen. De afdekkingen van de rugleuningen van de voorstoelen verkeerd vervangen of bedekken, kan ervoor zorgen dat de zijairbags niet correct opgeblazen worden tijdens een botsing van opzij.

Laat de voorpassagier niet zijwaarts leunen met zijn of haar hoofd in het pad van de opblazing van de zijairbag. Een zijairbag die opgeblazen wordt, kan met grote kracht aankomen en de passagier ernstig verwonden.

## Zijgordijnairbags

De zijgordijnairbags beschermen het hoofd van de bestuurder en dat van de passagiers op de buitenste zitplaatsen tijdens een middelzware tot zware botsing van opzij.

### Montageplaatsen

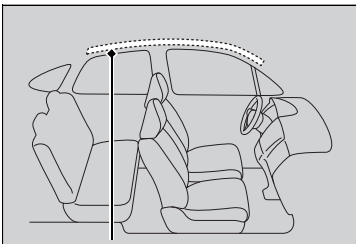

Montageplaats van zijgordijnairbags

De zijgordijnairbags bevinden zich in het plafond boven de zijruiten aan beide zijden van het voertuig.

### Werking

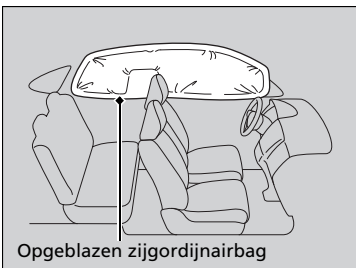

Opgeblazen zijgordijnairbag

### ■ Wanneer de zijgordijnairbags worden opgeblazen in een frontale botsing

Een of beide zijgordijnairbags kunnen opgeblazen worden in een matige tot krachtige frontale botsing die onder een hoek plaatsvindt.

### » Zijgordijnairbags

De zijgordijnairbags zijn het meest effectief wanneer de inzittenden hun veiligheidsgordel correct dragen en rechtop en zo ver mogelijk naar achteren op hun stoel zitten.

Bevestig geen voorwerpen op de zijruiten of dakstijlen omdat deze de juiste werking van de zijgordijnairbags kunnen belemmeren.

Plaats geen klerhanger of harde voorwerpen aan een jashaakje. Dit kan leiden tot verwondingen als de zijgordijnairbag wordt opgeblazen.

## Controlelampjes van airbagsysteem

Als er zich een probleem in het airbagsysteem voordoet, gaat het SRS-controlelampje branden en wordt er een melding op het multi-informatiedisplay weergegeven.

### ■ Controlelampje aanvullend veiligheidssysteem (SRS)

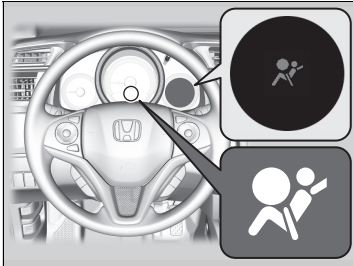

#### ■ Wanneer de contactschakelaar in de stand **AAN** \*1 staat

Het controlelampje gaat gedurende enkele seconden branden en gaat daarna weer uit. Dit geeft aan dat het systeem correct werkt.

Gaat het controlelampje op enig ander moment aan of gaat het helemaal niet aan, laat dan het systeem zo snel mogelijk door een dealer controleren. Doet u dit niet, dan is het mogelijk dat uw airbags en veiligheidsgordelspanners niet correct werken tijdens een ongeval.

### ⊗ Controlelampje aanvullend veiligheidssysteem (SRS)

## ⚠ WAARSCHUWING

Wordt het SRS-controlelampje genegeerd, dan kan dat resulteren in ernstig of dodelijk letsel, indien de airbagsystemen of de veiligheidsgordelspanners niet correct werken.

Laat het voertuig zo snel mogelijk door een dealer controleren, indien het SRS-controlelampje u waarschuwt voor een mogelijk probleem.

\*1: Modellen met het sleutellose toegangssysteem hebben een knop **ENGINE START/STOP** in plaats van een contactschakelaar.

## ■ Controlelampje uitgeschakelde airbag voorpassagier

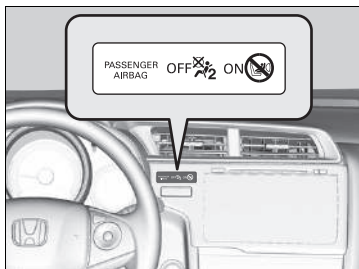

### ■ Wanneer het uitschakelingscontrolelampje passagiersairbag gaat branden

Het controlelampje blijft branden zolang het airbagsysteem van de voorpassagier gedeactiveerd is.

Schakel het systeem handmatig opnieuw in wanneer er geen naar achteren gericht kinderzitje op de stoel van de voorpassagier wordt gebruikt. Het controlelampje zou uit moeten gaan.

## ► Controlelampje aanvullend veiligheidssysteem (SRS)

### **⚠ WAARSCHUWING**

Verwijder het naar achteren gerichte kinderzitje onmiddellijk van de stoel van de voorpassagier, indien het SRS-controlelampje gaat branden. Zelfs als de airbag van de voorpassagier is gedeactiveerd, mag u het SRS-controlelampje niet negeren.

Het SRS-systeem zou defect kunnen zijn, hetgeen de airbag van de voorpassagier kan activeren en ernstig of dodelijk letsel kan veroorzaken.

## Airbagverzorging

Het zelf uitvoeren van het onderhoud of de vervanging van onderdelen van het airbagsysteem wordt afgeraden en zou ook niet nodig moeten zijn. U dient het voertuig echter wel te laten inspecteren door een dealer in de volgende situaties:

### ■ Wanneer de airbags zijn opgeblazen

Is een airbag opgeblazen, dan moeten de regeleenheid en andere bijbehorende onderdelen worden vervangen. Is een automatische veiligheidsgordelspanner geactiveerd, dan moet ook deze worden vervangen.

### ■ Wanneer het voertuig bij een middelzware tot zware botsing is betrokken geweest

Zelfs indien de airbags niet zijn opgeblazen, dient u uw dealer toch het volgende te laten inspecteren: veiligheidsgordelspanners van de voorstoelen en elke veiligheidsgordel die is gedragen tijdens het ongeval.

#### ⚠ Airbagverzorging

Het verwijderen van airbagonderdelen van het voertuig is verboden.

Schakel in geval van een storing, uitval of activering van de airbag/veiligheidsgordelspanner de hulp in van gekwalificeerd personeel.

Wij raden het gebruik van hergebruikte onderdelen van airbagsystemen af, inclusief de airbag, spanners, sensoren en regeleenheid.

## Kinderen in het voertuig beschermen

Elk jaar raakt een groot aantal kinderen gewond of komt om het leven in ongevallen met voertuigen, omdat ze niet of niet correct aangesept zijn. Voertuig-ongevallen zijn zelfs de eerste oorzaak voor het overlijden van kinderen jonger dan 12 jaar.

Om het aantal doden en de hoeveelheid letsel onder kinderen te reduceren is het noodzakelijk baby's, peuters en grotere kinderen correct vast te gespen wanneer die in een voertuig zitten.

### ☒ Kinderen in het voertuig beschermen

#### **⚠ WAARSCHUWING**

**Kinderen die niet of niet correct zijn vastgegespt kunnen bij een botsing ernstig of dodelijk letsel oplopen.**

**Kinderen die te klein zijn voor een veiligheidsgordel moeten correct worden vastgegespt in een kinderzitje (met eigen gordelsysteem). Grotere kinderen dienen correct te worden vastgegespt met een veiligheidsgordel, indien nodig gecombineerd met een kinderzitje.**

In veel landen is het wettelijk verplicht alle kinderen van 12 jaar en jonger en die kleiner zijn dan 150 cm correct vast te gespen op de achterbank.

In veel landen is het verplicht een officieel goedgekeurd en geschikt kinderzitje te gebruiken om een kind op een passagiersstoel te vervoeren. Controleer de wettelijke vereisten in uw land.

#### **Modellen voor Europa**

Kinderzitjes moeten voldoen aan VN-voorschrift nr. 44 of nr. 129, of de voorschriften van de betrokken landen.

➡ **Een kinderzitje kiezen** BLZ. 69

#### **Uitgezonderd modellen voor Europa**

Wij bevelen aan dat kinderzitjes voldoen aan VN-voorschrift nr. 44 of nr. 129, of de voorschriften van de betrokken landen.

**Kinderen dienen correct vastgegespt op een achterbank te zitten.** De redenen hiervoor zijn:

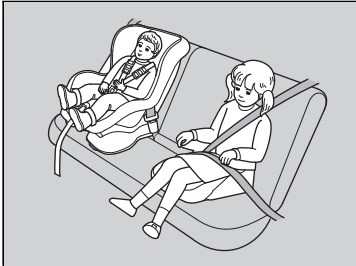

- Een voorste airbag of zijairbag die wordt opgeblazen kan een kind dat op de voorstoel zit, verwonden of doden.
- Een kind op de voorstoel vormt een ernstige belemmering bij het veilig besturen van het voertuig.
- Uit statistieken blijkt dat kinderen, ongeacht hun lengte en leeftijd, veiliger zijn wanneer ze correct aangesept op de achterbank zitten.



- Kinderen die te klein zijn om veiligheidsgordels te dragen moeten correct vastgegespt zijn in een goedgekeurd kinderzitje (met eigen gordelsysteem), dat stevig in het voertuig bevestigd is door middel van de veiligheidsgordel of het verankeringsysteem van het kinderzitje.
- Houd nooit een kind op schoot, omdat het onmogelijk is het kind tijdens een botsing te beschermen.
- Draag nooit een veiligheidsgordel rondom uzelf en een kind dat op uw schoot zit. Tijdens een ongeval zou het kind door de druk van de veiligheidsgordel ernstig of dodelijk letsel kunnen oplopen.
- Twee kinderen mogen nooit samen dezelfde veiligheidsgordel gebruiken. Beide kinderen kunnen tijdens een ongeval zeer ernstig letsel oplopen.

► Kinderen in het voertuig beschermen

Zonneklep voorpassagier

**⚠ WAARSCHUWING**



Gebruik **NOOIT** een naar achteren gericht kinderzitje op een stoel die aan de voorzijde wordt beveiligd door een **ACTIEVE AIRBAG**, het **KIND** kan **DODELIJK** of **ERNSTIG LETSEL** oplopen.

- Laat kinderen nooit de portieren, de ruiten of de stoelverstelling bedienen.
- Laat kinderen nooit zonder toezicht in het voertuig achter, met name niet in warm weer, wanneer het interieur van het voertuig zo sterk kan opwarmen dat ze dodelijk letsel oplopen. Bovendien kunnen ze bedieningselementen van het voertuig activeren, waardoor het voertuig onverwacht in beweging zou kunnen komen.

#### ► Kinderen in het voertuig beschermen

**WAARSCHUWING:** Gebruik de vergrendelingsknop voor de elektrisch bediende ruiten om te voorkomen dat kinderen de ruiten openen. Het gebruik van deze functie zal voorkomen dat kinderen met de ruiten spelen, wat hen aan risico's zou kunnen blootstellen of de bestuurder zou kunnen afleiden.

► **De elektrisch bediende ruiten openen/sluiten** BLZ. 162

**WAARSCHUWING:** Neem altijd de contactsleutel mee wanneer het voertuig alleen of met andere inzittenden wordt achtergelaten.

Om u te herinneren aan de risico's van de airbag van de voorpassagier en de veiligheid van kinderen, is uw voertuig voorzien van een waarschuwingssticker op de zonneklep. Lees de instructies op deze sticker aandachtig door en volg ze op.

► **Waarschuwingstickers** BLZ. 83

## Veiligheid van baby's en kleine kinderen

### Baby's en peuters beschermen

Een baby of peuter dient correct vastgegespt en liggend in een naar achteren gericht kinderzitje te worden geplaatst, totdat het de gewichts- of lengtelimiet van de fabrikant van het kinderzitje heeft bereikt en ten minste één jaar oud is.

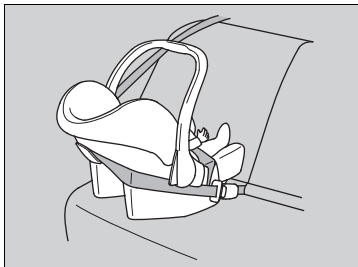

#### ■ Een naar achteren gericht kinderzitje bevestigen

Kinderzitjes moeten op de achterbank worden bevestigd.

- In beide situaties adviseren we om het kinderzitje direct achter de stoel van de voorpassagier te bevestigen, de stoel zo ver mogelijk naar voren te verplaatsen en de stoel onbezet te houden. U kunt ook een kleiner naar achteren gericht kinderzitje aanschaffen.
- Zorg ervoor dat er geen contact is tussen het kinderzitje en de stoel ervoor.

### ►► Baby's en peuters beschermen

#### ⚠ WAARSCHUWING

Wanneer u een naar achteren gericht kinderzitje op de voorstoel bevestigt, kan dit bij het kind tijdens het opblazen van de voorste passagiersairbag ernstig of dodelijk letsel veroorzaken.

Bevestig een naar achteren gericht kinderzitje altijd op de achterbank en niet op de voorstoel.

Zoals vereist door VN-voorschrift nr. 94:

#### ⚠ WAARSCHUWING



Gebruik **NOOIT** een naar achteren gericht kinderzitje op een stoel die aan de voorzijde wordt beveiligd door een **ACTIEVE AIRBAG**, het **KIND** kan **DODELIJK** of **ERNSTIG LETSEL** oplopen.

Een naar achteren gericht kinderzitje dat correct is bevestigd, kan hinderen bij het volledig naar achteren verschuiven van de bestuurdersstoel of de stoel van de voorpassagier, of bij het in de gewenste positie vergrendelen van de rugleuning.

#### ► Baby's en peuters beschermen

Veel experts adviseren het gebruik van een naar achteren gericht kinderzitje tot een leeftijd van twee jaar, indien de lengte en het gewicht van het kind geschikt zijn voor een naar achteren gericht kinderzitje.

Indien de airbag van de voorpassagier wordt opgeblazen, kan deze met grote kracht tegen het naar achteren gerichte kinderzitje aankomen. Het zitje kan hierdoor losraken of aanstoten waardoor het kind ernstig letsel kan oplopen.

Achterstevoren te plaatsen kinderzitjes mogen nooit in de rijrichting worden bevestigd.

Raadpleeg altijd de instructies van de fabrikant van het kinderzitje voor de juiste bevestiging.

Indien het plaatsen van een naar achteren gericht kinderzitje op de stoel van de voorpassagier niet kan worden vermeden, moet u het airbagsysteem van de voorpassagier handmatig uitschakelen.

#### ► Uitschakelingsstelsel van airbag van voorpassagier BLZ. 54

## ■ Kleinere kinderen beschermen

Als een kind ten minste één jaar oud is en de gewichts- en lengtebeperkingen van een naar achteren gericht kinderzitje overschrijdt, moet het kind correct vastgegespt worden in een stevig vastgezet naar voren gericht kinderzitje tot het kind de gewichts- en lengtebeperkingen van het naar voren gerichte kinderzitje overschrijdt.



### ■ Naar voren gericht kinderzitje bevestigen

We adviseren u met klem een naar voren gericht kinderzitje op de achterbank te bevestigen.

Een naar voren gericht kinderzitje op de voorstoel bevestigen kan gevaarlijk zijn. De achterbank is de veiligste plaats voor een kind.

## ⊠ Kleinere kinderen beschermen

### ⚠ WAARSCHUWING

Wanneer u een naar voren gericht kinderzitje op de voorstoel bevestigt, kan dit bij het kind tijdens een ongeval ernstig of dodelijk letsel veroorzaken.

Indien u een naar voren gericht kinderzitje op de voorstoel moet bevestigen, schuift u de voorstoel zo ver mogelijk naar achteren en gespt u het kind op de juiste wijze vast.

Informeer naar de wettelijke regels en voorschriften voor het gebruik van kinderzitjes in het land waar u rijdt en volg de instructies van de fabrikant van het kinderzitje nauwkeurig op.

## ■ Een kinderzitje kiezen

Sommige kinderzitjes zijn compatibel met lage bevestigingspunten. Sommige hebben een starre bevestiging, terwijl andere een flexibele bevestiging hebben. Beide typen zijn even eenvoudig in het gebruik. Sommige bestaande en tweedehandse kinderzitjes kunnen enkel via de veiligheidsgordel bevestigd worden. Welk type u ook kiest, volg altijd de gebruiks- en onderhoudsinstructies van de fabrikant van het kinderzitje op, waarbij inbegrepen aanbevelingen met betrekking tot de levensduur van het kinderzitje, evenals de instructies in deze handleiding. Een correcte bevestiging is belangrijk voor het maximaliseren van de veiligheid van uw kind.

Het flexibele type is misschien niet beschikbaar in uw land.

Op zitplaatsen en in voertuigen zonder lage bevestigingspunten kunt u het kinderzitje bevestigen door gebruik te maken van de veiligheidsgordel en een bovenband voor toegevoegde veiligheid. Dit omdat alle kinderzitjes moeten worden bevestigd met de veiligheidsgordel wanneer het lage verankeringsstelsel niet wordt gebruikt. Bovendien kan de fabrikant van het kinderzitje het gebruik van een veiligheidsgordel aanraden om een ISO FIX-gordelsysteem te bevestigen, zodra het kind een specifiek gewicht bereikt heeft. Lees de instructies in de handleiding van het kinderzitje voor een correcte bevestiging.

## ■ Belangrijke overweging bij het kiezen van een kinderzitje

Zorg ervoor dat het kinderzitje aan de volgende drie eisen voldoet:

- Het kinderzitje is het juiste type en de juiste maat voor het kind.
- Het kinderzitje is het juiste type voor de zitplaats waarop het wordt bevestigd.
- Het kinderzitje is in overeenstemming met de veiligheidsnormen. Wij bevelen aan een kinderzitje te gebruiken dat voldoet aan VN-voorschrift nr. 44 of nr. 129, of de voorschriften van de betrokken landen. Zoek naar de goedkeuringsmarkering op het systeem en naar de verklaring van overeenstemming van de fabrikant op de doos.

## ► Een kinderzitje kiezen

Installatie van een voor lage verankering geschikt kinderzitje is eenvoudig.

Voor lage verankering geschikte kinderzitjes zijn ontwikkeld om het bevestigen te vereenvoudigen en letsel ten gevolge van onjuiste bevestiging te verminderen.

Wij adviseren een naar achteren gericht kinderzitje voor baby's of een origineel naar voren gericht Honda-ISOFIX-kinderzitje voor kleine kinderen. Raadpleeg uw dealer.

## Het aanbevolen kinderzitje voor EU-landen

Er zijn verschillende typen kinderzitjes beschikbaar. Niet alle typen zijn geschikt voor uw voertuig. Raadpleeg onderstaande tabel om de categorie kinderzitje te kiezen, die op alle zitplaatsen gebruikt kan worden.

Gewichtsgroep		Zitplaats			
		Voorpassagier		Achterpassagier	
		Stand ON/OFF-schakelaar airbag voorpassagier		Achter zijkant	Achter midden
ON	OFF				
groep 0	Tot 10 kg	X	U <sup>*1,*2,*4,*5</sup>	U <sup>*3,*4</sup>	U <sup>*3,*4</sup>
groep 0+	Tot 13 kg	X	U <sup>*1,*2,*4,*5</sup>	IL (Honda BABY-SAFE ISOFIX), of U <sup>*3,*4</sup>	U <sup>*3,*4</sup>
groep I	9 kg tot 18 kg	UF <sup>*1,*2,*4,*5</sup>	U <sup>*1,*2,*4,*5</sup>	IUF (grootte-klasse A, B1, B) of U <sup>*3,*4</sup>	U <sup>*3,*4</sup>
groep II	15 kg tot 25 kg	UF <sup>*1,*2,*4,*5</sup>	U <sup>*1,*2,*4,*5</sup>	L (Honda KID FIX XP SICT) of U <sup>*3,*4</sup>	U <sup>*3,*4</sup>
groep III	22 kg tot 36 kg	UF <sup>*1,*2,*4,*5</sup>	U <sup>*1,*2,*4,*5</sup>	L (Honda KID FIX XP SICT) of U <sup>*3,*4</sup>	U <sup>*3,*4</sup>

IL: Geschikt voor specifieke ISOFIX-kinderzitjes (CRS) uit deze lijst.

IUF: Geschikt voor een naar voren gericht ISOFIX-kinderzitje met eigen gordelsysteem van universele categorie goedgekeurd voor gebruik in deze massagroep.

L: Geschikt voor specifieke kinderzitjes die aangegeven zijn in deze tabel. Deze kinderzitjes behoren tot de categorie "specifiek voertuig", "beperkt" of "semi-universeel".

U: Geschikt voor kinderzitjes in de categorie "universeel" die zijn goedgekeurd voor gebruik in deze gewichtsgroep.

UF: Geschikt voor in de rijrichting geplaatste kinderzitjes uit de categorie "universeel" die zijn goedgekeurd voor gebruik in deze gewichtsgroep.

X: Zitpositie niet geschikt voor kinderen in deze gewichtsgroep.

**Modellen met hoogteverstelling voorstoel**

- \*1: Verplaats de voorstoel tot in de achterste stand.
- \*2: Stel de stoelhoogte in op de hoogste eindpositie.
- \*3: Zet de rugleuning rechtop (voorste vergrendelstand).

**Modellen zonder hoogteverstelling voorstoel**

- \*4: Zet de rugleuning rechtop (voorste vergrendelstand).
- \*5: Verplaats de voorstoel tot in de achterste stand.

	Zitplaats in het voertuig		
	Voorstoel	Buitenste zitplaats op achterbank	Middelste zitplaats op achterbank
i-Size-kinderzitjes	X	i-U	X

i-U: Geschikt voor "universele" naar voren en naar achteren gerichte i-Size-kinderzitjes.

X: Zitpositie niet geschikt voor universele i-Size-kinderzitjes.

Voor bepaalde kinderzitjes is een grootteklasse gespecificeerd. Controleer de grootteklasse die is aangegeven op de gebruiksinstructies, verpakking en stickers van het kinderzitje.

De specifieke kinderzitjes in de tabel zijn authentieke Honda-onderdelen. Ze zijn beschikbaar bij uw dealer.

Raadpleeg de handleiding van het kinderzitje voor een correcte bevestiging.



## ■ Bevestiging van een voor lage verankering geschikt kinderzitje

Een voor lage verankering geschikt kinderzitje met eigen gordelsysteem kan op een van de twee buitenste zitplaatsen op de achterbank bevestigd worden. Een kinderzitje wordt aan de lage bevestigingspunten vastgemaakt met de starre of flexibele bevestigingsmaterialen.

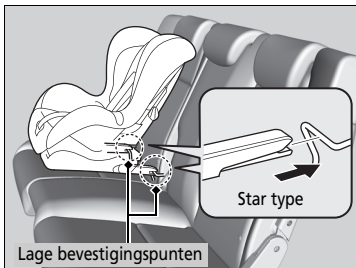
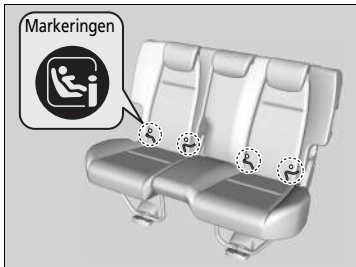

1. Zoek de lage bevestigingspunten onder de markeringen.
2. Zorg ervoor dat de rugleuning in verticale stand is vergrendeld.
3. Zet de hoofdsteun in de laagste stand.
4. Plaats het kinderzitje op de stoel van het voertuig en bevestig vervolgens het kinderzitje aan de lage bevestigingspunten volgens de instructies die zijn meegeleverd met het kinderzitje.
  - Bij het bevestigen van het kinderzitje moet u ervoor zorgen dat de lage bevestigingspunten niet belemmerd worden door de veiligheids gordel of andere voorwerpen.

## ►► Bevestiging van een voor lage verankering geschikt kinderzitje

### ⚠ WAARSCHUWING

**Bevestig nooit twee kinderzitjes op hetzelfde verankeringspunt. Bij een botsing is één verankeringspunt misschien niet sterk genoeg om twee kinderzitjes vast te houden en kan breken, wat de dood of ernstig letsel tot gevolg kan hebben.**

Sommige kinderzitjes worden geleverd met optionele geleideopeningen om eventuele schade op het zitgedeelte te vermijden. Volg de aanwijzingen van de fabrikant bij het gebruik van de geleideopeningen en bevestig ze aan de lage bevestigingspunten zoals weergegeven in de afbeelding.

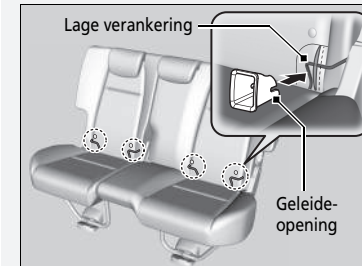

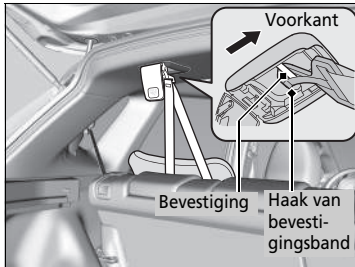
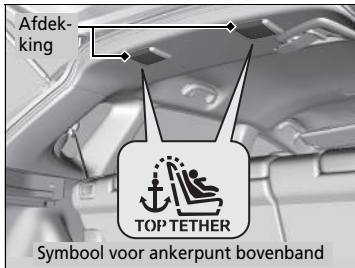
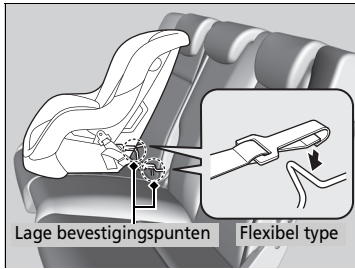

5. Open de afdekking van het bandverankeringspunt.
6. Leid de bevestigingsband over de rugleuning. Zorg ervoor dat de band niet verdraaid wordt.
7. Bevestig de haak van de bevestigingsband aan het bevestigingspunt.
8. Haal de bevestigingsband aan volgens de instructies van de fabrikant van het kinderzitje.
9. Zorg ervoor dat het kinderzitje stevig bevestigd is door het naar voren en naar achteren en van links naar rechts te wiegen; u zou een kleine beweging moeten voelen.
10. Zorg ervoor dat alle ongebruikte veiligheidsgordels die in het bereik van het kind liggen, vastgegespt zijn.

► Bevestiging van een voor lage verankering geschikt kinderzitje

Wanneer u een kinderzitje gebruikt dat is bevestigd aan het lage verankeringsysteem, moet u ervoor zorgen dat het kinderzitje correct in het voertuig is bevestigd. Dit is voor de veiligheid van uw kind. Een kinderzitje dat niet correct bevestigd is zal een kind onvoldoende beschermen tijdens een botsing en kan letsel toebrengen aan het kind of aan andere inzittenden van het voertuig.

Het flexibele type is misschien niet beschikbaar in uw land.

**WAARSCHUWING:** Gebruik nooit een haak zonder symbool voor bevestiging met bovenband om een kinderzitje vast te zetten.

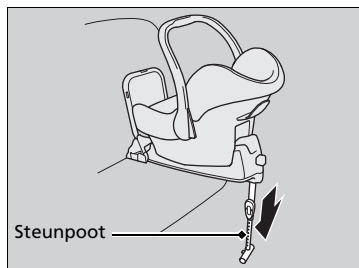

#### Kinderzitje met steunpoot

5. Trek de steunpoot uit totdat deze de vloer raakt volgens de instructies van de fabrikant van het kinderzitje.
  - Controleer of het deel van de vloer waarop de steunpoot rust vlak is. Als het gedeelte niet vlak is, biedt de steunpoot onvoldoende ondersteuning.
  - Zorg ervoor dat er geen contact is tussen het kinderzitje en de stoel ervoor.

## Een kinderzitje bevestigen met een heup-/schoudergordel

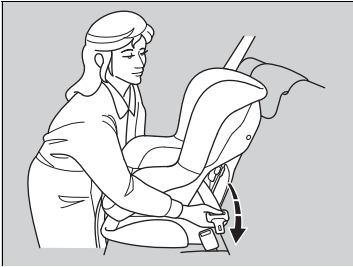

1. Zorg ervoor dat de rugleuning in verticale stand is vergrendeld.
2. Zet de hoofdsteun in de laagste stand.
3. Plaats het kinderzitje op de stoel van het voertuig.
4. Haal de veiligheidsgordel door het kinderzitje volgens de instructies van de fabrikant van het kinderzitje en steek de vergrendeltong in de gesp.
  - Steek de vergrendeltong volledig in de gesp totdat deze klikt.

## ⊗ Een kinderzitje bevestigen met een heup-/schoudergordel

Een kinderzitje dat niet correct bevestigd is zal een kind onvoldoende beschermen tijdens een botsing en kan letsel toebrengen aan het kind of aan andere inzittenden van het voertuig.

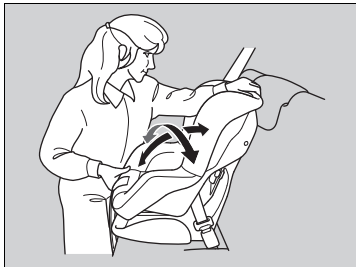
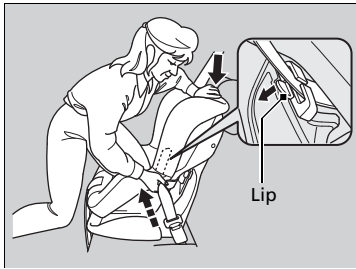

5. Duw de lip naar beneden. Haal het schoudergedeelte van de gordel door de gleuf aan de zijde van het gordelsysteem.
6. Houd het schoudergedeelte van de gordel dichtbij de gesp vast, en trek dit omhoog om de speling van het heupgedeelte van de gordel te verwijderen.
  - Om dit te doen plaatst u uw gewicht op het kinderzitje en duwt u het in de stoel van het voertuig.
7. Plaats de gordel naar behoren en duw de lip naar boven. Zorg ervoor dat de gordel niet verdraaid wordt.
  - Wanneer u de lip naar boven duwt, moet u het bovenste schoudergedeelte van de gordel omhoog trekken om de speling van de gordel te verwijderen.
8. Zorg ervoor dat het kinderzitje stevig bevestigd is door het naar voren en naar achteren en van links naar rechts te wiegen; u zou een kleine beweging moeten voelen.
9. Zorg ervoor dat alle ongebruikte veiligheidsgordels die in het bereik van het kind liggen, vastgegespt zijn.

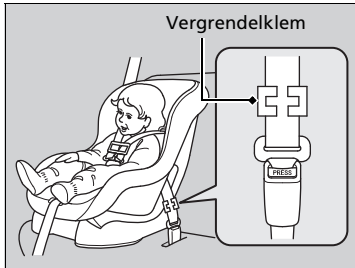

#### Uitgezonderd modellen voor Europa

Indien uw kinderzitje met eigen gordelsysteem niet geleverd is met een mechanisme dat de gordel beveiligd, dan moet u een vergrendelklem op de veiligheidsgordel bevestigen.

Nadat u klaar bent met stap 1 en 4, trekt u het schoudergedeelte van de gordel omhoog en zorgt u ervoor dat er geen speling overblijft in het heupgedeelte.

5. Houd de gordel dicht bij de vergrendeltong stevig vast. Knijp beide delen van de gordel samen zodat die niet door de vergrendeltong glijden. Maak de veiligheidsgordel los.
6. Bevestig de vergrendelklem zoals aangegeven in de afbeelding. Plaats de klem zo dicht mogelijk tegen de vergrendeltong.
7. Steek de vergrendeltong in de gesp. Ga verder met stap 8 en 9.

## Meer veiligheid met een bevestigingsband

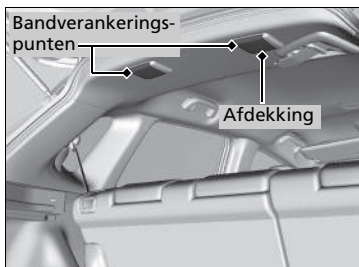

Voor de buitenste zitplaatsen op de achterbank zijn twee verankeringspunten voor de bevestigingsband aangebracht in het plafond. Als u een kinderzitje hebt waarbij een bevestigingsband is geleverd, maar dat kan worden bevestigd met een veiligheidsgordel, kunt u de bevestiging gebruiken voor extra veiligheid.

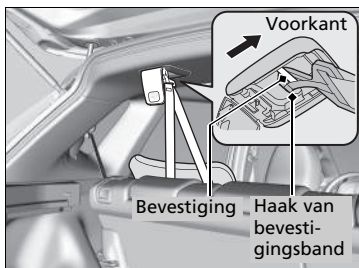

1. Zoek het juiste verankeringspunt voor de bevestigingsband.
2. Zet de hoofdsteun in de laagste stand.
3. Open het deksel van het bevestigingspunt.
4. Leid de bevestigingsband over de rugleuning. Zorg ervoor dat de band niet verdraaid wordt.
5. Bevestig de haak van de bevestigingsband aan het anker.
6. Haal de bevestigingsband aan volgens de instructies van de fabrikant van het kinderzitje.

## Meer veiligheid met een bevestigingsband

**WAARSCHUWING:** Bevestigingspunten van een kinderzitje zijn ontworpen om enkel het gewicht opgelegd door correct bevestigde kinderzitjes te weerstaan. Ze mogen in geen geval worden gebruikt om veiligheidsgordels voor volwassenen, garen of andere voorwerpen of uitrustingen aan het voertuig te bevestigen.

Gebruik altijd een bevestigingsband voor een naar voren gericht kinderzitje als de veiligheidsgordel of onderste bevestigingspunten worden gebruikt.

## Veiligheid van grotere kinderen

### Bescherming van grotere kinderen

De volgende pagina's bevatten instructies voor het controleren van de pasvorm van de veiligheidsgordel en het type kinderzitje dat moet worden gebruikt. Daarnaast komen belangrijke voorzorgsmaatregelen aan de orde voor kinderen die voorin moeten zitten.

### Pasvorm veiligheidsgordel controleren

Is een kind te groot voor een kinderzitje, laat het dan op de achterbank zitten met de heup-/schoudergordel correct vastgegespt. Laat het kind rechtop zitten en zo ver mogelijk naar achteren en beantwoord de volgende vragen.



#### ■ Controlelijst

- Buigen de knieën van het kind comfortabel over de rand van de achterbank?
- Kruist de schoudergordel het lichaam tussen de nek en de arm van het kind?
- Ligt het heupgedeelte van de veiligheidsgordel zo laag mogelijk en raakt het de dijbenen van het kind?
- Kan het kind op deze wijze gedurende de gehele rit blijven zitten?

Is uw antwoord op al deze vragen bevestigend, dan kan het kind de heup-/schoudergordel correct dragen. Is uw antwoord nee op ten minste één van deze vragen, dan dient het kind in een kinderzitje te zitten totdat de veiligheidsgordel zonder kinderzitje past.

### ⚠ Veiligheid van grotere kinderen

## ⚠ WAARSCHUWING

Als u een kind van 12 jaar of jonger op de stoel van de voorpassagier laat zitten, kan het ernstig of dodelijk letsel oplopen als de airbag van de voorpassagier wordt opgeblazen.

Indien een groter kind op de stoel van de voorpassagier moet zitten, plaatst u de stoel zo ver mogelijk naar achteren en laat u het kind rechtop zitten en de veiligheidsgordel op de juiste wijze dragen. Gebruik indien nodig een kinderzitje.



## Kinderzitjes

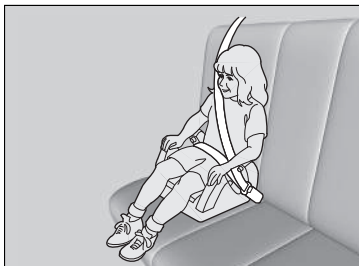

Kan een heup-/schoudergordel niet op correcte wijze worden gedragen, laat het kind dan op een zitverhoging op de achterbank zitten. Controleer in het belang van de veiligheid van het kind of het kind voldoet aan de aanbevelingen van de fabrikant van het kindersitje.

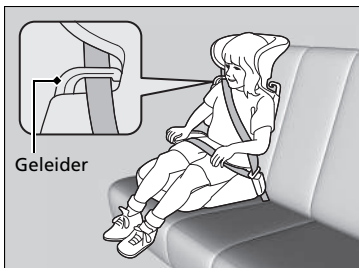

Voor bepaalde kindersitjes is een rugleuning beschikbaar. Bevestig de rugleuning op het kindersitje en pas het aan de voertuigstoel aan volgens de instructies van de fabrikant van het kindersitje. Zorg ervoor dat de veiligheidsgordel correct door de geleider op de schouder van de rugleuning gehaald wordt en dat de gordel de nek van het kind niet aanraakt en niet kruist.

## ⌘ Kinderzitjes

Lees vóór het plaatsen van een kindersitje de bijbehorende instructies aandachtig door en bevestig het zitje overeenkomstig deze instructies.

Er zijn lage en hoge kindersitjes. Kies het type kindersitje waardoor het kind de veiligheidsgordel correct kan dragen.

Wij raden een zitverhoging met rugleuning aan, aangezien hierbij de schoudergordel gemakkelijker kan worden afgesteld.

## ■ Grotere kinderen beschermen - laatste controles

Uw voertuig is voorzien van een achterbank waarop kinderen op de juiste wijze kunnen worden vastgegespt. Als u een groep kinderen moet vervoeren, waarbij één kind op de stoel van de voorpassagier moet zitten:

- Zorg ervoor dat u de instructies en veiligheidsinformatie in deze handleiding volledig leest en begrijpt.
- Schuif de stoel van de voorpassagier zo ver mogelijk naar achteren.
- Laat het kind rechtop en zo ver mogelijk naar achteren op de stoel zitten.
- Controleer of de veiligheidsgordel op de juiste wijze gedragen wordt en of het kind stevig in de stoel wordt vastgehouden.

## ■ Kinderen in het oog houden

We adviseren u met klem kinderen goed in het oog te houden. Ook oudere kinderen moet u er soms aan herinneren dat ze hun veiligheidsgordel moeten dragen en rechtop moeten zitten.

## Koolmonoxidegas

De uitlaatgassen van de motor van dit voertuig bevatten koolstofmonoxide, een kleurloos, geurloos en zeer giftig gas. Zolang u uw voertuig op de juiste wijze onderhoudt, kan koolmonoxidegas niet het interieur binnendringen.

### ■ Laat het uitlaatsysteem op lekkage inspecteren wanneer

- Het uitlaatsysteem een ongewoon geluid produceert.
- Het uitlaatsysteem beschadigd kan zijn.
- Het voertuig voor het verversen van olie op een hefbrug staat.

Wanneer u met het voertuig rijdt terwijl de achterklep geopend is, kunnen de uitlaatgassen als gevolg van de luchtstroming rondom het voertuig het interieur ingezogen worden, waardoor een gevaarlijke situatie ontstaat. Is het noodzakelijk om met geopende achterklep te rijden, open dan alle ruiten en stel het verwarmings- en koelsysteem \*klimaatregelsysteem\* af zoals hieronder weergegeven.

1. Selecteer de frisse-luchtmodus.
2. Selecteer de modus .
3. Zet de aanjager in de hoogste stand.
4. Stel de temperatuurregeling op een comfortabele waarde af.

Regel het verwarmings- en koelsysteem \*klimaatregelsysteem\* op dezelfde manier als wanneer u in uw geparkeerde voertuig zit terwijl de motor draait.

### ⌘ Koolmonoxidegas

## ⚠ WAARSCHUWING

Koolmonoxidegas is giftig. Door het inademen van koolmonoxide kunt u het bewustzijn verliezen en kunt u dodelijk letsel oplopen.

Vermijd afgesloten ruimten waarin of handelingen waardoor u aan koolmonoxide wordt blootgesteld.

Een afgesloten ruimte, zoals een garage, kan zich snel met koolmonoxidegas vullen.

Laat de motor niet lopen terwijl de garagedeuren gesloten zijn. Zelfs bij geopende garagedeuren dient u het voertuig onmiddellijk na het starten van de motor uit de garage te rijden.

## Plaatsen van stickers

Deze stickers bevinden zich op de aangegeven plaatsen. Ze waarschuwen u voor mogelijke gevaren die ernstig of dodelijk letsel zouden kunnen veroorzaken. Lees deze stickers aandachtig door.

Indien een sticker loskomt of onleesbaar wordt, neemt u contact op met een dealer om die te vervangen.

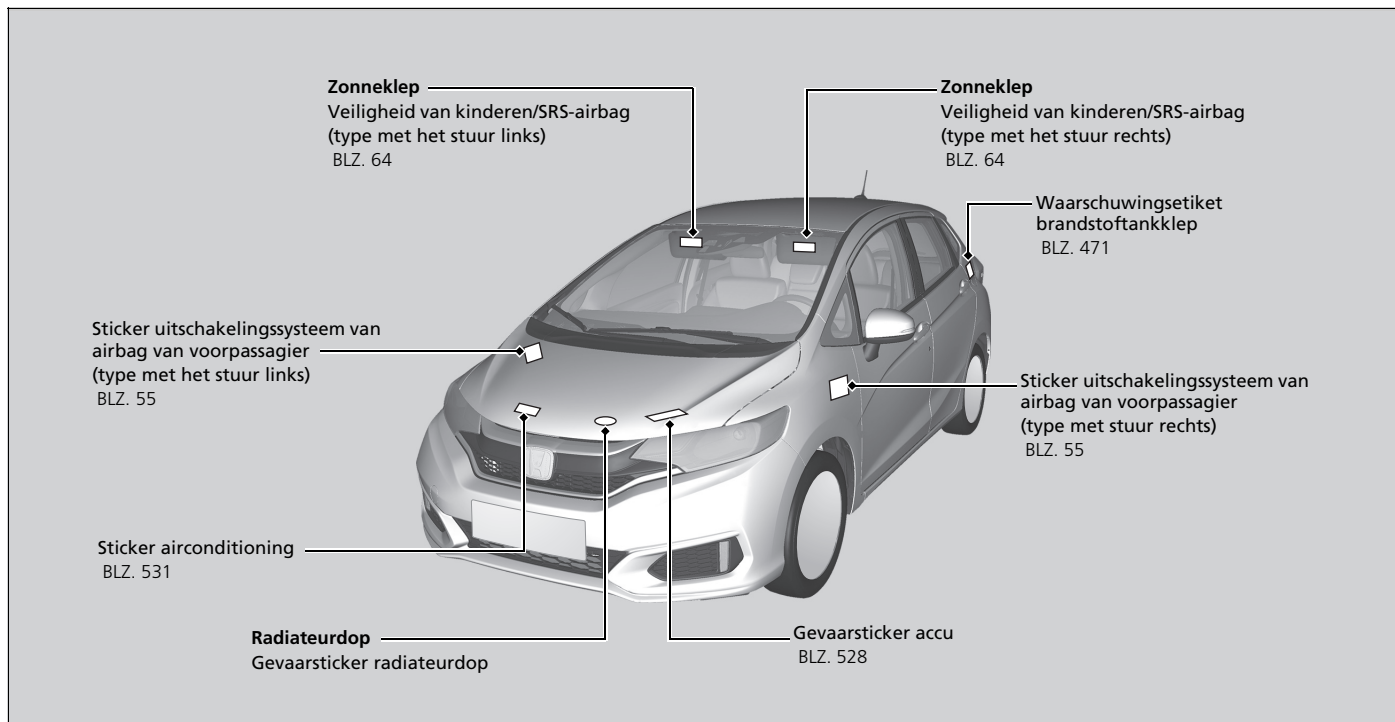



# Instrumentenpaneel

Dit hoofdstuk beschrijft de bedieningsknoppen, controlelampjes en meters die tijdens het rijden worden gebruikt.



<b>Controlelampjes</b> .....	86
Waarschuings- en informatieberichten op multi-informatiedisplay .....	108
<b>Meters en multi-informatiedisplay</b>	
Meters .....	123
Multi-informatiedisplay .....	124

Controlelampje	Naam	Aan/Knipperend	Uitleg	Bericht
	Controlelampje parkeerrem en remsysteem (rood)	<ul style="list-style-type: none"> <li>Gaat enkele seconden branden wanneer u de contactschakelaar in de stand AAN <sup>*1</sup> zet en gaat uit als de parkeerrem is vrijgezet.</li> <li>Gaat branden als de parkeerrem wordt ingeschakeld en gaat uit als deze wordt uitgeschakeld.</li> <li>De zoemer klinkt en het controlelampje gaat branden als u rijdt terwijl de parkeerrem niet volledig uitgeschakeld is.</li> <li>Gaat branden wanneer het remvloeistofniveau te laag is.</li> <li>Gaat branden wanneer er een probleem met het remsysteem is.</li> </ul>	<ul style="list-style-type: none"> <li><b>Gaat branden tijdens het rijden</b> - Controleer of de parkeerrem is vrijgezet. Controleer het remvloeistofniveau. <ul style="list-style-type: none"> <li> <b>Wat te doen wanneer het controlelampje gaat branden tijdens het rijden</b> BLZ. 571</li> </ul> </li> <li><b>Gaat branden samen met het ABS-controlelampje</b> - Laat uw voertuig door een dealer controleren. <ul style="list-style-type: none"> <li> <b>Controlelampje remsysteem (rood) brandt</b> BLZ. 571</li> </ul> </li> </ul>	

\*1: Modellen met het sleutellose toegangssysteem hebben een knop **ENGINE START/STOP** in plaats van een contactschakelaar.

Controlelampje	Naam	Aan/Knipperend	Uitleg	Bericht
	Controlelampje remsysteem (oranje)	<ul style="list-style-type: none"> <li>• Gaat enkele seconden branden wanneer u de contactschakelaar in de stand AAN *1 zet en dooft vervolgens.</li> <li>• Gaat branden wanneer er een remgerelateerd probleem is, maar niet met het conventionele remsysteem.</li> </ul>	<ul style="list-style-type: none"> <li>• <b>Blijft constant branden</b> - Laat uw voertuig door een dealer controleren.</li> </ul>	 
		<ul style="list-style-type: none"> <li>• Gaat branden wanneer er een probleem is met het Stad-Noodremassistentiesysteem.</li> </ul>	<ul style="list-style-type: none"> <li>• <b>Gaat branden samen met het CTBA-controlerlampje</b> - Het Stad-Noodremassistentiesysteem is niet geactiveerd. Laat het voertuig door een dealer controleren.                     <ul style="list-style-type: none"> <li>➤ <b>Stad-noodremassistentiesysteem</b> BLZ. 457</li> </ul> </li> </ul>	

\*1: Modellen met het sleutelloze toegangssysteem hebben een knop **ENGINE START/STOP** in plaats van een contactschakelaar.







Controlelampje	Naam	Aan/Knipperend	Uitleg	Bericht
	Controlelampje lage oliedruk	<ul style="list-style-type: none"> <li>• Gaat branden wanneer u de contactschakelaar in de stand AAN *1 zet en gaat uit wanneer de motor start.</li> <li>• Gaat aan wanneer de motoroliedruk te laag is.</li> </ul>	<ul style="list-style-type: none"> <li>• <b>Gaat branden tijdens het rijden</b> - Stop onmiddellijk op een veilige plek. <ul style="list-style-type: none"> <li>▣ <b>Controlelampje lage oliedruk brandt</b> BLZ. 570</li> </ul> </li> </ul>	
	Storingsindicatielamp	<ul style="list-style-type: none"> <li>• Gaat branden wanneer u de contactschakelaar in de stand AAN *1 zet en gaat uit wanneer de motor start.</li> <li>• Gaat branden als er een probleem met het emissieregelsysteem is.</li> <li>• Knippert wanneer overslaan in de cilinders wordt ontdekt.</li> </ul>	<ul style="list-style-type: none"> <li>• <b>Gaat branden tijdens het rijden</b> - Laat uw voertuig door een dealer controleren.</li> <li>• <b>Knippert tijdens het rijden</b> - Stop op een veilige plek waar zich geen brandbare voorwerpen bevinden. Stop de motor gedurende ten minste 10 minuten en wacht totdat de motor is afgekoeld. Breng uw voertuig vervolgens naar een dealer. <ul style="list-style-type: none"> <li>▣ <b>Storingsindicatielamp brandt of knippert</b> BLZ. 571</li> </ul> </li> <li>• Toont de zelftestfunctie van het diagnosesysteem van het emissieregelsysteem.</li> </ul>	









\*1: Modellen met het sleutellose toegangssysteem hebben een knop **ENGINE START/STOP** in plaats van een contactschakelaar.

Controlelampje	Naam	Aan/Knipperend	Uitleg	Bericht
	Controlelampje laadsysteem	<ul style="list-style-type: none"> <li>• Gaat branden wanneer u de contactschakelaar in de stand AAN *1 zet en gaat uit wanneer de motor start.</li> <li>• Gaat branden wanneer de accu niet wordt opgeladen.</li> </ul>	<ul style="list-style-type: none"> <li>• <b>Gaat branden tijdens het rijden</b> - Schakel het verwarmings- en koelsysteem*/klimaatregelsysteem* en de achtruitverwarming uit om het stroomverbruik te beperken.   <b>Controlelampje laadsysteem brandt</b> BLZ. 570</li> </ul>	
	Standindicator van de schakelhendel*	<ul style="list-style-type: none"> <li>• Geeft de huidige schakelhendelstand weer.</li> </ul>	 <b>Schakelen</b> BLZ. 402	
	Controlelampje voor transmissie*	<ul style="list-style-type: none"> <li>• Knippert indien er een probleem met het transmissiesysteem is.</li> </ul>	<ul style="list-style-type: none"> <li>• <b>Knippert tijdens het rijden</b> - Vermijd plotseling wegrijden en accelereren en laat uw voertuig onmiddellijk door een dealer controleren.</li> </ul>	



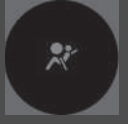

\*1: Modellen met het sleutellose toegangssysteem hebben een knop **ENGINE START/STOP** in plaats van een contactschakelaar.

Controlelampje	Naam	Aan/Knipperend	Uitleg	Bericht
	Controlelampje <b>M</b> (handmatige schakelmodus met 7 versnellingen)/ schakelcontrolelampje*	<ul style="list-style-type: none"> <li>• Gaat branden wanneer de handmatige schakelmodus met 7 versnellingen wordt ingeschakeld.</li> </ul>	<ul style="list-style-type: none"> <li>• <b>Handmatige schakelmodus met 7 versnellingen</b> BLZ. 404</li> </ul>	—
	Waarschuwinglampje veiligheidsgordel	<ul style="list-style-type: none"> <li>• Gaat branden als u de veiligheidsgordel niet draagt wanneer u de contactschakelaar in de stand AAN *1 zet.</li> <li>• Draagt de voorpassagier de veiligheidsgordel niet, dan gaat het controlelampje een paar seconden later branden.</li> <li>• Knippert tijdens het rijden als u of de voorpassagier de veiligheidsgordel niet draagt. Er klinkt een zoemer en het controlelampje knippert met regelmatige intervallen.</li> </ul>	<ul style="list-style-type: none"> <li>• De zoemer stopt en het controlelampje gaat uit wanneer u en de voorpassagier de veiligheidsgordels vastgespen.</li> <li>• <b>Blijft branden nadat u of de voorpassagier de veiligheidsgordel vastgespt</b> - Er kan zich een detectiefout in de sensor hebben voorgedaan. Laat het voertuig door een dealer controleren.             <ul style="list-style-type: none"> <li>• <b>Waarschuwinglampje veiligheidsgordel</b> BLZ. 39</li> </ul> </li> </ul>	 

\*1 : Modellen met het sleutellose toegangssysteem hebben een knop **ENGINE START/STOP** in plaats van een contactschakelaar.

Controlelampje	Naam	Aan/Knipperend	Uitleg	Bericht
	Controlelampje laag brandstofpeil	<ul style="list-style-type: none"> <li>• Gaat branden wanneer het brandstofreservolume wordt bereikt (nog ongeveer 5,3 liter).</li> <li>• Knippert als er een probleem is met de brandstofmeter.</li> </ul>	<ul style="list-style-type: none"> <li>• <b>Gaat branden</b> - Vul zo snel mogelijk de brandstoftank van uw voertuig.</li> </ul>	
			<ul style="list-style-type: none"> <li>• <b>Knippert</b> - Laat uw voertuig door een dealer controleren.</li> </ul>	
	Controlelampje antiblokkeersysteem (ABS)	<ul style="list-style-type: none"> <li>• Gaat enkele seconden branden wanneer u de contactschakelaar in de stand AAN <sup>*1</sup> zet en dooft vervolgens.</li> <li>• Als het lampje op enig ander moment gaat branden, is er een probleem met het ABS.</li> </ul>	<ul style="list-style-type: none"> <li>• <b>Blijft constant branden</b> - Laat uw voertuig door een dealer controleren. Blijft dit controlelampje branden, dan beschikt uw voertuig nog steeds over het normale remvermogen, echter zonder antiblokkeerfunctie. <ul style="list-style-type: none"> <li>■ <b>ABS (antiblokkeersysteem)</b> BLZ. 455</li> </ul> </li> </ul>	
	Waarschuwinglampje aanvullend veiligheidssysteem	<ul style="list-style-type: none"> <li>• Gaat enkele seconden branden wanneer u de contactschakelaar in de stand AAN <sup>*1</sup> zet en dooft vervolgens.</li> <li>• Gaat branden zodra een probleem met één van de volgende systemen wordt ontdekt: <ul style="list-style-type: none"> <li>- Aanvullend veiligheidssysteem</li> <li>- Zijairbagsysteem</li> <li>- Zijgordijnairbagsysteem</li> <li>- Veiligheidsgordelspanners</li> </ul> </li> </ul>	<ul style="list-style-type: none"> <li>• <b>Blijft constant branden of gaat helemaal niet branden</b> - Laat uw voertuig door een dealer controleren.</li> </ul>	





\*1: Modellen met het sleutellose toegangssysteem hebben een knop **ENGINE START/STOP** in plaats van een contactschakelaar.

Controlelampje	Naam	Aan/Knipperend	Uitleg	Bericht
 ON  OFF	Controlelampjes airbag voorpassagier ON/OFF	<ul style="list-style-type: none"> <li>Beide lampjes gaan enkele seconden branden wanneer u de contactschakelaar in de stand AAN *1 zet, en gaan vervolgens uit nadat de systeemcontrole is voltooid. Wanneer de airbag van de voorpassagier actief is: Het controlelampje On gaat weer aan en blijft ongeveer 60 seconden branden. Wanneer de airbag van de voorpassagier niet actief is: Het controlelampje Off gaat weer aan en blijft branden. Dit is een waarschuwing dat de airbag van de voorpassagier is gedeactiveerd.</li> </ul>	 <b>Uitschakelingssysteem van airbag van voorpassagier</b> BLZ. 54	—



\* 1: Modellen met het sleutellose toegangssysteem hebben een knop **ENGINE START/STOP** in plaats van een contactschakelaar.

Controlelampje	Naam	Aan/Knipperend	Uitleg	Bericht
	Controlelampje assistentiesysteem voertuigstabiliteit (VSA)	<ul style="list-style-type: none"> <li>• Gaat enkele seconden branden wanneer u de contactschakelaar in de stand AAN *1 zet en dooft vervolgens.</li> <li>• Knippert wanneer het VSA-systeem ingeschakeld is.</li> <li>• Gaat branden als er een probleem is met het VSA of het Hill Start Assist-systeem.</li> </ul>	<ul style="list-style-type: none"> <li>• <b>Blijft constant branden</b> - Laat uw voertuig door een dealer controleren. <ul style="list-style-type: none"> <li>▣ <b>Voertuigstabiliteitsassistentiesysteem (VSA)</b> BLZ. 446</li> <li>▣ <b>Hill Start Assist-systeem</b> BLZ. 394, 398</li> </ul> </li> </ul>	
	Waarschuwinglampje voertuigstabiliteitsassistentiesysteem (VSA) <b>OFF</b>	<ul style="list-style-type: none"> <li>• Gaat enkele seconden branden wanneer u de contactschakelaar in de stand AAN *1 zet en dooft vervolgens.</li> <li>• Gaat branden wanneer het VSA-systeem wordt gedeactiveerd.</li> </ul>	<ul style="list-style-type: none"> <li>▣ <b>VSA Aan en Uit</b> BLZ. 447</li> </ul>	—

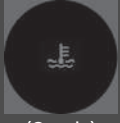
\*1: Modellen met het sleutellose toegangssysteem hebben een knop **ENGINE START/STOP** in plaats van een contactschakelaar.

Controlelampje	Naam	Aan/Knipperend	Uitleg	Bericht
	Controlelampje hoge temperatuur (rood)	<ul style="list-style-type: none"> <li>• Gaat enkele seconden branden wanneer u de contactschakelaar in de stand AAN *1 zet en dooft vervolgens.</li> <li>• Knippert wanneer de temperatuur van de motorkoelvloeistof toeneemt, en blijft branden indien de temperatuur blijft toenemen.</li> </ul>	<ul style="list-style-type: none"> <li>• Gaat uit en gaat vervolgens blauw branden wanneer de motorkoelvloeistof temperatuur laag is.</li> </ul>	—
			<ul style="list-style-type: none"> <li>• <b>Knippert tijdens het rijden</b> - Ga langzaam rijden om oververhitting te voorkomen.</li> </ul>	 (Wit)
	Controlelampje lage temperatuur (blauw)	<ul style="list-style-type: none"> <li>• Gaat aan wanneer de motorkoelvloeistof temperatuur te laag is.</li> </ul>	<ul style="list-style-type: none"> <li>• <b>Blijft branden tijdens het rijden</b> - Stop onmiddellijk op een veilige plek en laat de motor afkoelen.   <b>Oververhitting</b> BLZ. 568</li> </ul>	 (Oranje)
			<ul style="list-style-type: none"> <li>• Als het controlelampje blijft branden nadat de motor de normale bedrijfstemperatuur heeft bereikt, kan er een probleem zijn met de temperatuursensoren. Laat het voertuig door een dealer controleren.</li> </ul>	—

\*1: Modellen met het sleutellose toegangssysteem hebben een knop **ENGINE START/STOP** in plaats van een contactschakelaar.

Controlelampje	Naam	Aan/Knipperend	Uitleg	Bericht
	Waarschuwinglampje portier en achterklep open	<ul style="list-style-type: none"> <li>• Gaat enkele seconden branden wanneer u de contactschakelaar in de stand AAN *1 zet en dooft vervolgens.</li> <li>• Gaat branden wanneer een van de portieren of de achterklep niet volledig gesloten is.</li> <li>• Er klinkt een zoemer en het controlelampje gaat branden wanneer een van de portieren of de achterklep open is tijdens het rijden.</li> </ul>	<ul style="list-style-type: none"> <li>• Gaat uit wanneer alle portieren en de achterklep zijn gesloten.</li> </ul>	

\*1: Modellen met het sleutelloze toegangssysteem hebben een knop **ENGINE START/STOP** in plaats van een contactschakelaar.



Controlelampje	Naam	Aan/Knipperend	Uitleg	Bericht
	Controlelampje lage bandenspanning/waarschuwingssysteem bandenspanning	<ul style="list-style-type: none"> <li>• Gaat enkele seconden branden wanneer u de contactschakelaar in de stand AAN *1 zet en dooft vervolgens.</li> <li>• Kan kort branden als de contactschakelaar in de stand AAN *1 is gezet en het voertuig niet binnen 45 seconden gaat rijden, om aan te geven dat de kalibratie is nog niet voltooid.</li> <li>• Gaat aan en blijft aan wanneer:                             <ul style="list-style-type: none"> <li>- De bandenspanning van één of meer banden zeer laag is.</li> <li>- Het systeem niet is gekalibreerd.</li> </ul> </li> </ul>	<ul style="list-style-type: none"> <li>• <b>Gaat branden tijdens het rijden</b> - Stop op een veilige plek, controleer de bandenspanning en pomp de band(en) op indien nodig.</li> <li>• <b>Blijft branden tot de banden de aanbevolen bandenspanning hebben</b> - Het systeem moet worden gekalibreerd.                             <ul style="list-style-type: none"> <li>▣ <b>Kalibratie van het waarschuwingssysteem voor bandenspanning</b> BLZ. 449</li> </ul> </li> </ul>	
		<ul style="list-style-type: none"> <li>• Knippert ongeveer één minuut en blijft branden als er een probleem is met het waarschuwingssysteem voor bandenspanning, of wanneer een thuis COMER* tijdelijk wordt gemonteerd.</li> </ul>	<ul style="list-style-type: none"> <li>• <b>Knippert en blijft branden</b> - Laat uw voertuig door een dealer controleren. Als het voertuig is uitgerust met een thuis COMER, dient u uw normale band zo snel mogelijk te laten repareren of vervangen en weer op uw voertuig te monteren.</li> </ul>	

\*1 : Modellen met het sleutellose toegangssysteem hebben een knop **ENGINE START/STOP** in plaats van een contactschakelaar.

Controlelampje	Naam	Aan/Knipperend	Uitleg	Bericht
	Controlelampje elektrisch stuurbeveiligingssysteem (EPS)	<ul style="list-style-type: none"> <li>Gaat branden wanneer u de contactschakelaar in de stand AAN *1 zet en gaat uit wanneer de motor start.</li> <li>Gaat branden als er een probleem is met het EPS-systeem.</li> </ul>	<ul style="list-style-type: none"> <li><b>Blijft constant branden of gaat helemaal niet branden</b> - Laat uw voertuig door een dealer controleren. <ul style="list-style-type: none"> <li> <b>Als het systeemlampje van het elektrisch stuurbeveiligingssysteem (EPS) gaat branden</b> BLZ. 572</li> </ul> </li> </ul>	
	Waarschuwinglampje systeemmelding	<ul style="list-style-type: none"> <li>Gaat enkele seconden branden wanneer u de contactschakelaar in de stand AAN *1 zet en dooft vervolgens.</li> <li>Wordt samen met een zoemer ingeschakeld wanneer een probleem wordt geconstateerd. Tegelijkertijd wordt een systeemmelding op het multi-informatiedisplay weergegeven.</li> </ul>	<ul style="list-style-type: none"> <li>Terwijl het controlelampje brandt, drukt u op de knop /▼ (informatie) om de melding opnieuw te bekijken.</li> <li>Raadpleeg de informatie over controlelampjes in dit hoofdstuk wanneer er een systeemmelding op het multi-informatiedisplay verschijnt. Onderneem de vereiste actie voor de melding.</li> <li>Het multi-informatiedisplay keert niet naar het normale scherm terug, tenzij de waarschuwing geannuleerd wordt of de knop wordt ingedrukt.</li> </ul>	

\*1: Modellen met het sleutellose toegangssysteem hebben een knop **ENGINE START/STOP** in plaats van een contactschakelaar.

Controlelampje	Naam	Aan/Knipperend	Uitleg	Bericht
	Controlelampjes richtingaanwijzers en alarmknipperlichten	<ul style="list-style-type: none"> <li>• Knippert wanneer u de richtingaanwijzerschakelaar bedient.</li> <li>• Knippert samen met alle richtingaanwijzers wanneer u de alarmknipperlichtknop indrukt.</li> <li>• Knippert samen met alle richtingaanwijzers wanneer u het rempedaal intrapt terwijl met hoge snelheid wordt gereden.</li> </ul>	<ul style="list-style-type: none"> <li>• <b>Knippert niet of knippert snel</b> - Er is een lamp van een richtingaanwijzer doorgebrand. Vervang het lampje van de richtingaanwijzer onmiddellijk. <ul style="list-style-type: none"> <li>➤ <b>Lampen vervangen</b> BLZ. 505, 507</li> <li>➤ <b>Noodstopsignaal</b> BLZ. 462</li> </ul> </li> </ul>	—
	Controlelampje grootlicht	<ul style="list-style-type: none"> <li>• Gaat branden wanneer grootlicht wordt ingeschakeld.</li> </ul>	—	—
	Controlelampje lichten aan	<ul style="list-style-type: none"> <li>• Gaat branden wanneer de verlichtingsschakelaar is ingeschakeld of in de stand <b>AUTO</b> staat, wanneer de buitenverlichting is ingeschakeld.</li> </ul>	<ul style="list-style-type: none"> <li>• Wanneer u de sleutel uit de contactschakelaar* verwijderd of de voedingsmodus* wijzigt in de stand <b>VOERTUIG UIT (STUURSLOT)</b> terwijl de exterieurlichten zijn ingeschakeld, dan klinkt een zoemer zodra het bestuurdersportier wordt geopend.</li> </ul>	—
	Controlelampje mistlamp voor*	<ul style="list-style-type: none"> <li>• Gaat branden wanneer de voorste mistlampen worden ingeschakeld.</li> </ul>	—	—
	Controlelampje mistlamp achter	<ul style="list-style-type: none"> <li>• Gaat branden wanneer de achterste mistlamp wordt ingeschakeld.</li> </ul>	—	—

Controlelampje	Naam	Aan/Knipperend	Uitleg	Bericht
	Controlelampje startblokkerings-systeem	<ul style="list-style-type: none"> <li>• Gaat even branden als u de contactschakelaar in de stand AAN *1 zet, en gaat daarna uit.</li> <li>• Gaat branden wanneer het startblokkerings-systeem de sleutelinformatie niet herkent.</li> </ul>	<ul style="list-style-type: none"> <li>• <b>Knippert -</b>  <b>Modellen zonder sleutelloos toegangssysteem</b>                      U kunt de motor niet starten. Zet het contact in de stand STUURSLOT  en trek de sleutel uit het contact; steek vervolgens de sleutel weer in het contact en zet het contact weer in de stand AAN .  <b>Modellen met sleutelloos toegangssysteem</b>                      U kunt de motor niet starten. Zet de voedingsmodus in de stand VOERTUIG UIT (STUURSLOT) en zet hem vervolgens weer in de stand AAN.</li> <li>• <b>Knippert herhaaldelijk</b> - Het systeem kan een storing hebben. Laat het voertuig door een dealer controleren.</li> <li>• Probeer het systeem niet te wijzigen of er andere voorzieningen aan toe te voegen. Er kunnen elektrische problemen optreden.</li> </ul>	—

\*1: Modellen met het sleutellose toegangssysteem hebben een knop **ENGINE START/STOP** in plaats van een contactschakelaar.

Controlelampje	Naam	Aan/Knipperend	Uitleg	Bericht
	Controlelampje beveiligingssysteemalarm*	<ul style="list-style-type: none"> <li>• Knippert wanneer het beveiligingssysteemalarm is ingeschakeld.</li> </ul>	<p>➤ <b>Beveiligingssysteemalarm*</b> BLZ. 159</p>	—
	Controlelampje sleutelloos toegangssysteem*	<ul style="list-style-type: none"> <li>• Brandt enkele seconden wanneer u de voedingsmodus in de stand AAN zet en gaat daarna uit.</li> <li>• Gaat branden wanneer er een probleem wordt ontdekt in het sleutelloze toegangssysteem of sleutelloze startstelsel.</li> </ul>	<ul style="list-style-type: none"> <li>• <b>Blijft constant branden of gaat helemaal niet branden</b> - Laat het voertuig door een dealer controleren.</li> </ul>	

\*1 : Type met het stuur links

\*2 : Type met het stuur rechts

Controlelampje	Naam	Aan/Knipperend	Uitleg	Bericht
	Controlelampje voor opschakelen	<ul style="list-style-type: none"> <li>• Gaat even branden als u de contactschakelaar in de stand AAN *1 zet, en gaat daarna uit.</li> <li>• Gaat branden wanneer u moet opschakelen.</li> </ul>	<ul style="list-style-type: none"> <li>☒ <b>Controlelampje voor opschakelen</b> BLZ. 406</li> <li>☒ <b>Controlelampjes op-/terugschakelen</b> BLZ. 408</li> </ul>	—
	Controlelampje voor terugschakelen	<ul style="list-style-type: none"> <li>• Gaat even branden als u de contactschakelaar in de stand AAN *1 zet, en gaat daarna uit.</li> <li>• Gaat branden wanneer u moet terugschakelen.</li> </ul>	<ul style="list-style-type: none"> <li>☒ <b>Controlelampjes op-/terugschakelen</b> BLZ. 408</li> </ul>	—
	Hoofdcontrolelampje cruisecontrol	<ul style="list-style-type: none"> <li>• Gaat branden wanneer de cruisecontrol gebruiksklaar is.</li> </ul>	<ul style="list-style-type: none"> <li>☒ <b>Cruisecontrol</b> BLZ. 420</li> </ul>	—
	Controlelampje van de instelbare snelheidsbegrenzer	<ul style="list-style-type: none"> <li>• Gaat branden wanneer de instelbare snelheidsbegrenzer gebruiksklaar is.</li> </ul>	<ul style="list-style-type: none"> <li>☒ <b>Instelbare snelheidsbegrenzer</b> BLZ. 423</li> </ul>	—
	Controlelampje voor ingestelde snelheid cruisecontrol en instelbare snelheidsbegrenzer*	<ul style="list-style-type: none"> <li>• Gaat branden wanneer u een snelheid voor de cruisecontrol of voor de instelbare snelheidsbegrenzer hebt ingesteld.</li> </ul>	<ul style="list-style-type: none"> <li>☒ <b>Cruisecontrol</b> BLZ. 420</li> <li>☒ <b>Instelbare snelheidsbegrenzer</b> BLZ. 423</li> <li>☒ <b>Intelligente snelheidsbegrenzer</b> BLZ. 427</li> </ul>	—

\*1: Modellen met het sleutellose toegangssysteem hebben een knop **ENGINE START/STOP** in plaats van een contactschakelaar.

\*2: Modellen met continu variabele transmissie

\*3: Modellen met handgeschakelde transmissie

Controlelampje	Naam	Aan/Knipperend	Uitleg	Bericht
	Controlelampje grootlichtondersteuningssysteem*	<ul style="list-style-type: none"> <li>• Gaat enkele seconden branden wanneer u de contactschakelaar in de stand AAN *<sup>1</sup> zet en dooft vervolgens.</li> <li>• Gaat branden wanneer er aan alle bedrijfsomstandigheden van het grootlichtondersteuningssysteem is voldaan.</li> </ul>	<ul style="list-style-type: none"> <li>☒ <b>Automatisch grootlicht (grootlichtondersteuningssysteem)</b> * BLZ. 175</li> </ul>	—
	Controlelampje start-/stopsysteem (Groen)	<ul style="list-style-type: none"> <li>• Gaat branden wanneer de start-/stopfunctie is ingeschakeld. De motor wordt automatisch uitgeschakeld.</li> </ul>	<ul style="list-style-type: none"> <li>☒ <b>Start-/stopsysteem</b> BLZ. 410, 415</li> </ul>	
		<p><b>Modellen met handgeschakelde transmissie</b></p> <p><b>Modellen met klimaatregelsysteem</b></p> <ul style="list-style-type: none"> <li>• Knippert wanneer de ramen beslaan door de omgevingsomstandigheden.</li> <li>• Knippert wanneer de omgevingsomstandigheden verschillen van de airconditioningsinstellingen die u heeft geselecteerd.</li> <li>•  (voorruiwverwarming) wordt aangeraakt.</li> </ul> <p><b>Modellen met verwarmings- en koelsysteem</b></p> <ul style="list-style-type: none"> <li>• Knippert wanneer de ventilator is ingeschakeld en de draaiknop luchtstroomregeling wordt gedraaid naar .</li> </ul>	<ul style="list-style-type: none"> <li>• Trap het koppelingpedaal in. De motor wordt automatisch opnieuw gestart.</li> <li>☒ <b>Start-/stopsysteem</b> BLZ. 415</li> </ul>	 (Wit)

\* 1 : Modellen met het sleutellose toegangssysteem hebben een knop **ENGINE START/STOP** in plaats van een contactschakelaar.

Controlelampje	Naam	Aan/Knipperend	Uitleg	Bericht
	Controlelampje start-/stopstelsysteem (oranje)	<ul style="list-style-type: none"> <li>Gaat enkele seconden branden wanneer u de contactschakelaar in de stand AAN *1 zet en dooft vervolgens.</li> </ul>	—	—
		<ul style="list-style-type: none"> <li>Gaat branden wanneer het start-/stopstelsysteem is uitgeschakeld met de knop <b>OFF</b> van het start-/stopstelsysteem.</li> </ul>	<ul style="list-style-type: none"> <li> <b>Start-/stopstelsysteem AAN/UIT</b> BLZ. 411, 416</li> </ul>	—
		<ul style="list-style-type: none"> <li>Knippert wanneer er een probleem is met het start-/stopstelsysteem.</li> </ul>	<ul style="list-style-type: none"> <li><b>Knippert</b> - Laat uw voertuig door een dealer controleren.</li> </ul>	

\*1: Modellen met het sleutelloze toegangssysteem hebben een knop **ENGINE START/STOP** in plaats van een contactschakelaar.



Controlelampje	Naam	Aan/Knipperend	Uitleg	Bericht
	Controlelampje waarschuwingssysteem frontale botsing*	<ul style="list-style-type: none"> <li>• Gaat enkele seconden branden wanneer u de contactschakelaar in de stand AAN *1 zet en dooft vervolgens.</li> <li>• Gaat branden wanneer u het waarschuwingssysteem frontale botsing hebt ingesteld om uit te schakelen.</li> <li>• Gaat branden als er een probleem met het systeem is.</li> </ul>	<ul style="list-style-type: none"> <li>• <b>Blijft constant branden zonder dat het systeem is uitgeschakeld</b> - Laat uw voertuig door een dealer controleren.</li> </ul>	<div style="text-align: center;">                       (Wit)                 </div> <div style="text-align: center;">                       (Oranje)                 </div>
		<ul style="list-style-type: none"> <li>• Gaat branden als het systeem zichzelf uitschakelt.</li> </ul>	<ul style="list-style-type: none"> <li>• <b>Blijft branden</b> - De temperatuur in de camera is te hoog. Het systeem wordt ingeschakeld wanneer de temperatuur in het systeem is gedaald.                             <ul style="list-style-type: none"> <li>➤ <b>Automatische uitschakeling</b> BLZ. 436</li> </ul> </li> <li>• <b>Blijft branden</b> - Het gebied rondom de camera is bedekt met vuil, modder, enz. Stop op een veilige plek en veeg de onderdelen schoon met een zachte doek.</li> <li>• Laat het voertuig door een dealer controleren als het controlelampje en het bericht weer verschijnen nadat u het gebied rondom de camera hebt gereinigd.                             <ul style="list-style-type: none"> <li>➤ <b>Automatische uitschakeling</b> BLZ. 436</li> </ul> </li> </ul>	<div style="text-align: center;">  </div> <div style="text-align: center;">  </div>



\*1 : Modellen met het sleutellose toegangssysteem hebben een knop **ENGINE START/STOP** in plaats van een contactschakelaar.

Controlelampje	Naam	Aan/Knipperend	Uitleg	Bericht
	Controlelampje rijbaanassistentie*	<ul style="list-style-type: none"> <li>• Gaat enkele seconden branden wanneer u de contactschakelaar in de stand AAN *1 zet en dooft vervolgens.</li> <li>• Gaat branden als er een probleem is met het rijbaanassistentiesysteem.</li> </ul>	<ul style="list-style-type: none"> <li>• <b>Blijft constant branden</b> - Laat uw voertuig door een dealer controleren.</li> </ul>	
		<ul style="list-style-type: none"> <li>• Gaat branden als het systeem zichzelf uitschakelt.</li> </ul>	<ul style="list-style-type: none"> <li>• <b>Blijft branden</b> - De temperatuur in de camera is te hoog. Gebruik het verwarmings- en koelsysteem*/klimaatregelsysteem* om de camera af te koelen. Het systeem wordt ingeschakeld wanneer de temperatuur in de camera is gedaald.   <b>Camera rijbaanassistentie</b> BLZ. 439</li> </ul>	
			<ul style="list-style-type: none"> <li>• <b>Blijft branden</b> - Het gebied rondom de camera is bedekt met vuil, modder, enz. Stop op een veilige plek en veeg de onderdelen schoon met een zachte doek.</li> <li>• Laat het voertuig door een dealer controleren als het controlelampje en het bericht weer verschijnen nadat u het gebied rondom de camera hebt gereinigd.   <b>Camera rijbaanassistentie</b> BLZ. 439</li> </ul>	

\*1: Modellen met het sleutellose toegangssysteem hebben een knop **ENGINE START/STOP** in plaats van een contactschakelaar.

Controlelampje	Naam	Aan/Knipperend	Uitleg	Bericht
CTBA	Controlelampje Stad-Noodremassistentiesysteem (CTBA)	<ul style="list-style-type: none"> <li>Gaat enkele seconden branden wanneer u de contactschakelaar in de stand AAN *1 zet en dooft vervolgens.</li> </ul>	—	—
		<ul style="list-style-type: none"> <li>Gaat uit wanneer u het Stad-Noodremassistentiesysteem hebt ingesteld om in te schakelen.</li> <li>Gaat branden wanneer u het Stad-Noodremassistentiesysteem hebt ingesteld om uit te schakelen.</li> </ul>	<ul style="list-style-type: none"> <li> <b>Stad-noodremassistentiesysteem</b> BLZ. 457</li> <li> <b>Instelbare functies</b> BLZ. 131</li> </ul>	—
		<ul style="list-style-type: none"> <li>Gaat branden wanneer het gebied rond de lasersensor, die zich in de bovenkant van de voorruit bevindt, bedekt is met bijvoorbeeld vuil, sneeuw en ijs.</li> <li>Kan gaan branden tijdens het rijden onder slechte weersomstandigheden (regen, mist, sneeuw).</li> </ul>	<ul style="list-style-type: none"> <li>Verwijder vuil of eventuele obstakels met de ruitensproeiers en wissers.</li> <li>Stop het voertuig op een veilige plek en veeg vuil of eventuele obstakels die het gebied rond de lasersensor op de voorruit bedekken weg.                             <ul style="list-style-type: none"> <li> <b>Stad-noodremassistentiesysteem</b> BLZ. 457</li> </ul> </li> <li>Het systeem werkt weer als de obstakels zijn verwijderd.</li> </ul>	
		<ul style="list-style-type: none"> <li>Gaat branden wanneer sneeuw zich heeft opgehoopt op de motorkap.</li> </ul>	<ul style="list-style-type: none"> <li>Stop uw voertuig op een veilige plek en verwijder sneeuw van de motorkap.</li> </ul>	



\*1 : Modellen met het sleutellose toegangssysteem hebben een knop **ENGINE START/STOP** in plaats van een contactschakelaar.

Controlelampje	Naam	Aan/Knipperend	Uitleg	Bericht
CTBA	Controlelampje Stad-Noodremsistentiesysteem (CTBA)	<ul style="list-style-type: none"> <li>Kan gaan branden wanneer de temperatuur van het gebied rond de lasersensor hoog is.</li> </ul>	<ul style="list-style-type: none"> <li>Gebruik het verwarmings- en koelsysteem* / klimaatregelsysteem* om het gebied rondom de lasersensor af te koelen.</li> <li>Het systeem wordt weer actief als de temperatuur van het gebied rond de lasersensor daalt.</li> </ul>	
		<ul style="list-style-type: none"> <li>Gaat branden samen met het controlelampje remsysteem (oranje) als er een probleem is met het systeem.</li> </ul>	<ul style="list-style-type: none"> <li>Het systeem wordt niet actief. Laat het voertuig door een dealer controleren.</li> </ul>	

\* Niet beschikbaar op alle modellen



## Waarschuwings- en informatieberichten op multi-informatiedisplay

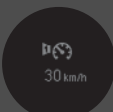

De volgende meldingen worden alleen op het multi-informatiedisplay weergegeven. Druk op de knop /▼ (informatie) om de melding nogmaals te bekijken met het waarschuwingslampje systeemmelding ingeschakeld.

Bericht	Conditie	Uitleg
	<p><b>Modellen met continu variabele transmissie</b></p> <ul style="list-style-type: none"> <li>Verschijnt wanneer u de instellingen aanpast en de schakelhendel uit de stand <b>P</b> wordt gezet.</li> </ul> <p><b>Modellen met handgeschakelde transmissie</b></p> <ul style="list-style-type: none"> <li>Verschijnt wanneer u de instellingen aanpast en de parkeerrem is uitgeschakeld.</li> </ul>	<p>► <b>Instelbare functies</b> BLZ. 131</p>
	<ul style="list-style-type: none"> <li>Wordt eenmalig weergegeven wanneer de buitentemperatuur lager is dan 3°C, terwijl de contactschakelaar in de stand AAN <b>II</b>*1 staat.</li> </ul>	<ul style="list-style-type: none"> <li>De kans bestaat dat het wegdek bevroren en glad is.</li> </ul>
	<ul style="list-style-type: none"> <li>Verschijnt wanneer een of meerdere veiligheidsgordels achterin wordt vergrendeld of ontgrendeld, of wanneer een achterportier wordt geopend en gesloten.</li> </ul>	<p>► <b>Waarschuwinglampje veiligheidsgordel</b> BLZ. 39</p>
	<ul style="list-style-type: none"> <li>Wordt weergegeven wanneer de voertuigsnelheid de ingestelde snelheid bereikt. U kunt twee verschillende snelheden voor het alarm instellen.</li> </ul>	<p>► <b>Instelling snelheidsalarm</b> BLZ. 129</p>

\*1 : Modellen met het sleutellose toegangssysteem hebben een knop **ENGINE START/STOP** in plaats van een contactschakelaar.

Bericht	Conditie	Uitleg
	<ul style="list-style-type: none"> <li>• Wordt weergegeven wanneer het motoroliepeil laag is bij een draaiende motor.</li> </ul>	<ul style="list-style-type: none"> <li>• <b>Wordt tijdens het rijden weergegeven</b> - Stop onmiddellijk op een veilige plek. <ul style="list-style-type: none"> <li>▣ <b>Als het symbool laag oliepeil verschijnt</b> BLZ. 574</li> </ul> </li> </ul>
	<ul style="list-style-type: none"> <li>• Wordt weergegeven als de motor draait en er een systeemstoring in de motoroliepeilsensor is.</li> </ul>	<ul style="list-style-type: none"> <li>• Laat het voertuig door een dealer controleren.</li> </ul>
	<ul style="list-style-type: none"> <li>• Verschijnt wanneer er een probleem is met het automatische verlichtingsregelsysteem.</li> </ul>	<ul style="list-style-type: none"> <li>• <b>Wordt tijdens het rijden weergegeven</b> - Schakel de verlichting handmatig in en laat het voertuig door een dealer controleren.</li> </ul>
	<p><b>Modellen met LED-koplampen</b></p> <ul style="list-style-type: none"> <li>• Verschijnt wanneer er een probleem is met de LED-koplampen.</li> </ul>	<ul style="list-style-type: none"> <li>• Laat het voertuig door een dealer controleren.</li> </ul>



Bericht	Conditie	Uitleg
	<ul style="list-style-type: none"> <li>• Knippert als het Stad-Noodremassistentiesysteem detecteert dat er een kans is op een botsing met het voertuig voor u. De zoemer klinkt.</li> </ul>	<ul style="list-style-type: none"> <li>• Trap het rempedaal in en handhaaf een passende afstand tot het voertuig voor u. De waarschuwing verdwijnt.</li> <li>• Het systeem activeert automatisch de rem wanneer een mogelijke botsing vermoedelijk onvermijdelijk wordt.                      ➤ <b>Stad-noodremassistentiesysteem</b> BLZ. 457</li> </ul>
	<ul style="list-style-type: none"> <li>• Wijzigt het display wanneer uw voertuig is gestopt door het Stad-Noodremassistentiesysteem. De zoemer stopt.</li> </ul>	

Bericht	Conditie	Uitleg
	<ul style="list-style-type: none"> <li>• Verschijnt wanneer de start-/stopfunctie om welke reden dan ook niet wordt geactiveerd.</li> <li>• Verschijnt wanneer de motor automatisch opnieuw wordt gestart.</li> </ul>	<p>☒ <b>Het start-/stopsysteem wordt geactiveerd in de volgende gevallen:</b> BLZ. 412, 417</p>
	<ul style="list-style-type: none"> <li>• Verschijnt wanneer de start-/stopfunctie niet wordt geactiveerd, omdat de motorkoelvoelstoftemperatuur te laag of te hoog is.</li> </ul>	<p>☒ <b>Het start-/stopsysteem wordt niet ingeschakeld in de volgende gevallen:</b> BLZ. 412, 417</p>
	<ul style="list-style-type: none"> <li>• Verschijnt wanneer de start-/stopfunctie niet wordt geactiveerd, omdat het klimaatregelsysteem in gebruik is en het verschil tussen de ingestelde temperatuur en feitelijke binnentemperatuur significant wordt.</li> </ul> <p><b>Modellen met continu variabele transmissie</b></p> <ul style="list-style-type: none"> <li>• Verschijnt wanneer in de volgende omstandigheden het start-/stopsysteem wordt ingeschakeld: <ul style="list-style-type: none"> <li>- Het klimaatregelsysteem in gebruik is en het verschil tussen de ingestelde temperatuur en feitelijke binnentemperatuur te groot wordt.</li> <li>- De luchtvochtigheid binnen is hoog.</li> </ul> </li> </ul>	<p>☒ <b>Start-/stopsysteem</b> BLZ. 410, 415</p> <ul style="list-style-type: none"> <li>• De motor start binnen een paar seconden automatisch opnieuw.</li> </ul>







Bericht	Conditie	Uitleg
	<ul style="list-style-type: none"> <li>• Verschijnt wanneer de start-/stopfunctie niet wordt geactiveerd, omdat de acculaadstatus te laag is.</li> <li>• Verschijnt wanneer de accu bijna leeg is.</li> </ul>	<p>➤ <b>Start-/stopsysteem</b> BLZ. 410, 415</p>
	<ul style="list-style-type: none"> <li>• Verschijnt wanneer in de volgende omstandigheden het start-/stopsysteem wordt ingeschakeld:                             <ul style="list-style-type: none"> <li>- De acculaadstatus is laag.</li> </ul> </li> </ul>	<ul style="list-style-type: none"> <li>• De motor start binnen een paar seconden automatisch opnieuw.</li> </ul>
	<ul style="list-style-type: none"> <li>• Wordt weergegeven wanneer de motorkap is geopend.</li> </ul>	<ul style="list-style-type: none"> <li>• Sluit de motorkap.</li> </ul>
	<ul style="list-style-type: none"> <li>• Verschijnt wanneer er een probleem is met de sensor op de accu.</li> <li>• Verschijnt wanneer de accu niet wordt opgeladen.</li> </ul>	<ul style="list-style-type: none"> <li>• Laat het voertuig door een dealer controleren.                             <ul style="list-style-type: none"> <li>➤ <b>Accu controleren</b> BLZ. 524</li> </ul> </li> <li>• <b>Verschijnt samen met het controlelampje laadsysteem</b> - Schakel het klimaatregelsysteem en de achterrautverwarming uit om het elektriciteitsverbruik te verminderen.                             <ul style="list-style-type: none"> <li>➤ <b>Controlelampje laadsysteem brandt</b> BLZ. 570</li> </ul> </li> </ul>

Modellen met continu variabele transmissie

Bericht	Conditie	Uitleg
	<ul style="list-style-type: none"> <li>Verschijnt als u de knop <b>ENGINE START/STOP</b> indrukt om de motor uit te schakelen, zonder de schakelhendel in de stand <b>P</b>.</li> </ul>	<ul style="list-style-type: none"> <li>Druk tweemaal op de knop <b>ENGINE START/STOP</b> met uw voet los van het rempedaal, nadat u de schakelhendel in de stand <b>P</b> hebt gezet.</li> </ul>
	<ul style="list-style-type: none"> <li>Verschijnt wanneer de motor stopt zonder dat de schakelhendel in de stand <b>P</b> staat, en niet automatisch opnieuw wordt gestart.</li> <li>Verschijnt als u de motorkap opent terwijl het start-/stopsysteem wordt geactiveerd.</li> </ul>	<ul style="list-style-type: none"> <li>Als u de contactschakelaar in de stand AAN <b>II</b><sup>*1</sup> wilt zetten, zet u eerst de schakelhendel in de stand <b>P</b>.</li> <li>Als u de motor wilt starten, volgt u de normale procedure.                             <ul style="list-style-type: none"> <li>▣ <b>De motor starten</b> BLZ. 392, 395</li> </ul> </li> </ul>
	<ul style="list-style-type: none"> <li>Verschijnt wanneer het start-/stopsysteem niet wordt geactiveerd, omdat de druk op het rempedaal te laag of te hoog is.</li> </ul>	<ul style="list-style-type: none"> <li>Trap het rempedaal stevig in.</li> </ul>

\*1: Modellen met het sleutelloze toegangssysteem hebben een knop **ENGINE START/STOP** in plaats van een contactschakelaar.

**Modellen met handgeschakelde transmissie**

Bericht	Conditie	Uitleg
	<ul style="list-style-type: none"> <li>• Verschijnt wanneer de schakelhendel in een andere stand staat dan <b>N</b>.</li> </ul>	<ul style="list-style-type: none"> <li>• Schakel naar <b>N</b>.                      ► <b>Het start-/stopsysteem wordt geactiveerd in de volgende gevallen:</b> BLZ. 417</li> </ul>
	<ul style="list-style-type: none"> <li>• Wordt wit weergegeven wanneer u de contactschakelaar in de stand START <b>III</b>*1 zet voordat u de koppeling volledig intrapt.</li> </ul> <p><b>Modellen met klimaatregelsysteem</b></p> <ul style="list-style-type: none"> <li>• Knippert wanneer de ramen beslaan door de omgevingsomstandigheden.</li> <li>• Knippert wanneer de omgevingsomstandigheden verschillen van de airconditioningsinstellingen die u heeft geselecteerd.</li> <li>•  (voorruitverwarming) wordt aangeraakt.</li> </ul> <p><b>Modellen met verwarmings- en koelsysteem</b></p> <ul style="list-style-type: none"> <li>• Knippert wanneer de ventilator is ingeschakeld en de draaiknop luchtstroomregeling wordt gedraaid naar .</li> </ul> <ul style="list-style-type: none"> <li>• Wordt oranje weergegeven wanneer er aan de volgende omstandigheden wordt voldaan, terwijl de start-/stopfunctie is ingeschakeld:                     <ul style="list-style-type: none"> <li>- U geen veiligheidsgordel draagt.</li> <li>- De schakelhendel staat in een andere stand dan <b>N</b>.</li> </ul> </li> </ul>	<ul style="list-style-type: none"> <li>• Trap het koppelingspedaal in.</li> <li>• Trap het koppelingspedaal in. De motor wordt automatisch opnieuw gestart.                      ► <b>Start-/stopsysteem</b> BLZ. 415</li> <li>• Trap het koppelingspedaal in. Doe onmiddellijk de veiligheidsgordel om en houd de schakelhendel in de stand <b>N</b> de volgende keer dat de start-/stopfunctie wordt ingeschakeld.</li> </ul>





\*1 : Modellen met het sleutellose toegangssysteem hebben een knop **ENGINE START/STOP** in plaats van een contactschakelaar.

Modellen met grootlichtondersteuningssysteem

Bericht	Conditie	Uitleg
	<ul style="list-style-type: none"> <li>• Verschijnt wanneer er een probleem is met het grootlichtondersteuningssysteem.</li> <li>• Verschijnt wanneer de cameralens van het grootlichtondersteuningssysteem vuil wordt.</li> </ul>	<ul style="list-style-type: none"> <li>• Bedien de koplampschakelaar handmatig.</li> <li>• Rijdt u met grootlicht wanneer dit gebeurt, dan worden de koplampen omgeschakeld naar dimlicht.</li> <li>• Stop op een veilige plek en reinig de cameralens met een zachte doek.</li> <li>• Als de melding na het reinigen van de lens niet verdwijnt, laat u uw voertuig door een dealer controleren.</li> </ul>

Bericht	Conditie	Uitleg
	<ul style="list-style-type: none"> <li>Verschijnt wanneer een of meer punten binnen 30 dagen onderhoud vereisen. De resterende dagen worden geschat op basis van uw rijomstandigheden.</li> </ul>	<ul style="list-style-type: none"> <li>De resterende dagen worden per dag afgeteld.   <b>Onderhoudsherinneringssysteem</b> BLZ. 479</li> </ul>
	<ul style="list-style-type: none"> <li>Verschijnt wanneer een of meer punten binnen 10 dagen onderhoud vereisen. De resterende dagen worden geschat op basis van uw rijomstandigheden.</li> </ul>	<ul style="list-style-type: none"> <li>Zorg dat het aangegeven onderhoud zo snel mogelijk wordt uitgevoerd.   <b>Onderhoudsherinneringssysteem</b> BLZ. 479</li> </ul>
	<ul style="list-style-type: none"> <li>Verschijnt wanneer de aangegeven onderhoudswerkzaamheden nog steeds niet zijn uitgevoerd nadat de resterende dagen 0 hebben bereikt.</li> </ul>	<ul style="list-style-type: none"> <li>Uw voertuig heeft achterstallig onderhoud. Zorg dat het onderhoud onmiddellijk plaatsvindt en zorg dat de onderhoudsmelding gereset wordt.   <b>Onderhoudsherinneringssysteem</b> BLZ. 479</li> </ul>

Modellen zonder sleutelloos toegangssysteem

Bericht	Conditie	Uitleg
	<ul style="list-style-type: none"> <li>Verschijnt wanneer de contactschakelaar in de stand ACCESSOIRE <b>I</b> wordt gezet vanuit de stand AAN <b>II</b>. (Het bestuurdersportier is gesloten.)</li> </ul>	—
	<ul style="list-style-type: none"> <li>Verschijnt wanneer u het bestuurdersportier opent terwijl de contactschakelaar in de stand ACCESSOIRES <b>I</b> staat.</li> </ul>	<ul style="list-style-type: none"> <li>Zet de contactschakelaar in de stand STUURSLOT <b>0</b> en verwijder de sleutel.</li> </ul>
	<ul style="list-style-type: none"> <li>Verschijnt wanneer u het bestuurdersportier opent terwijl de contactschakelaar in de stand STUURSLOT <b>0</b> staat.</li> </ul>	<ul style="list-style-type: none"> <li>De sleutel uit de contactschakelaar haalt.</li> </ul>
<div style="display: flex; flex-direction: column; align-items: center;"> <div style="display: flex; align-items: center;">  <span style="margin-left: 5px;">*1</span> </div> <div style="display: flex; align-items: center; margin-top: 10px;">  <span style="margin-left: 5px;">*2</span> </div> </div>	<ul style="list-style-type: none"> <li>Wordt wit weergegeven wanneer u de contactschakelaar in de stand START <b>III</b> zet voordat u het koppelpedaal volledig intrapt.</li> <li>Wordt oranje weergegeven wanneer de motor niet automatisch opnieuw wordt gestart om de volgende reden:             <ul style="list-style-type: none"> <li>- De motorkap is geopend.</li> <li>- Er is een probleem in het systeem, waardoor het start-/stopsysteem wordt uitgeschakeld.</li> </ul> </li> </ul>	<ul style="list-style-type: none"> <li>Draai de contactschakelaar nadat u het koppelpedaal volledig hebt ingetrapt.</li> <li>Volg de normale procedure om de motor te starten.             <ul style="list-style-type: none"> <li>► <b>De motor starten</b> BLZ. 392</li> </ul> </li> </ul>

\*1: Modellen met handgeschakelde transmissie

\*2: Modellen met continu variabele transmissie

Modellen met sleutelloos toegangssysteem



Bericht	Conditie	Uitleg
 *1	<ul style="list-style-type: none"> <li>• Wordt wit weergegeven wanneer het bestuurdersportier wordt ontgrendeld en geopend.</li> <li>• Verschijnt in wit zodra u de voedingsmodus op in de stand ACCESSOIRE of AAN zet.</li> </ul>	<p>➤ <b>De motor starten</b> BLZ. 395</p>
 *2	<ul style="list-style-type: none"> <li>• Wordt oranje weergegeven wanneer de motor niet automatisch opnieuw wordt gestart om de volgende reden:                         <ul style="list-style-type: none"> <li>- De motorkap is geopend.</li> <li>- Er is een probleem in het systeem, waardoor het start-/stopsysteem wordt uitgeschakeld.</li> </ul> </li> </ul>	<ul style="list-style-type: none"> <li>• Volg de normale procedure om de motor te starten.</li> <li>➤ <b>De motor starten</b> BLZ. 395</li> </ul>
 (Wit)	<ul style="list-style-type: none"> <li>• Verschijnt wanneer de voedingsmodus in de stand ACCESSOIRE staat.</li> </ul>	<p>—</p>
 (Oranje)	<ul style="list-style-type: none"> <li>• Verschijnt nadat het bestuurdersportier is geopend met de voedingsmodus in de stand ACCESSOIRE.</li> </ul>	<ul style="list-style-type: none"> <li>• Druk tweemaal op de knop <b>ENGINE START/STOP</b> met uw voet los van het rempedaal*1 of het koppelingspedaal*2 om de voedingsmodus te wijzigen in VOERTUIG UIT (STUURSLOT).</li> </ul>

\*1 : Modellen met continu variabele transmissie

\*2 : Modellen met handgeschakelde transmissie

Bericht	Conditie	Uitleg
	<ul style="list-style-type: none"> <li>Verschijnt wanneer u het portier sluit met de voedingsmodus in de stand AAN zonder de afstandsbediening in het voertuig.</li> </ul>	<ul style="list-style-type: none"> <li>Verdwijnt wanneer u de afstandsbediening weer in het voertuig brengt en het portier sluit.                     <ul style="list-style-type: none"> <li>► <b>Herinnering afstandsbediening</b> BLZ. 167</li> </ul> </li> </ul>
	<ul style="list-style-type: none"> <li>Wordt weergegeven wanneer de batterij van de afstandsbediening bijna leeg is.</li> </ul>	<ul style="list-style-type: none"> <li>Vervang de batterij zo snel mogelijk.                     <ul style="list-style-type: none"> <li>► <b>Knoopcel vervangen</b> BLZ. 529</li> </ul> </li> </ul>
	<ul style="list-style-type: none"> <li>Verschijnt als de batterij van de afstandsbediening te zwak is om de motor te starten of als de sleutel niet binnen het werkingsbereik is om de motor te starten. Er weerklinkt zesmaal een waarschuwingszoemer.</li> </ul>	<ul style="list-style-type: none"> <li>► <b>Bij een zwakke batterij van de sleutelloze afstandsbediening</b> BLZ. 562</li> </ul>



Bericht	Conditie	Uitleg
	<ul style="list-style-type: none"> <li>Verschijnt wanneer er een probleem is met het startsysteem.</li> </ul>	<ul style="list-style-type: none"> <li>Druk als tijdelijke oplossing de knop <b>ENGINE START/STOP</b> 15 seconden lang in, terwijl u het rempedaal en het koppelpedaal (alleen bij handgeschakelde transmissie) intrapt en handmatig de motor start. Laat het voertuig door een dealer controleren.</li> </ul>
	<p><b>Modellen met continu variabele transmissie</b></p> <ul style="list-style-type: none"> <li>Verschijnt als u de knop <b>ENGINE START/STOP</b> indrukt om de motor uit te schakelen, zonder de schakelhendel in de stand <b>P</b>.</li> </ul>	<ul style="list-style-type: none"> <li>Druk tweemaal op de knop <b>ENGINE START/STOP</b> nadat u de schakelhendel in de stand <b>P</b> hebt gezet.</li> </ul>
	<ul style="list-style-type: none"> <li>Wordt weergegeven wanneer het stuurwiel is vergrendeld.</li> </ul>	<ul style="list-style-type: none"> <li>Beweeg het stuurwiel naar links en rechts terwijl u de knop <b>ENGINE START/STOP</b> indrukt.</li> </ul>

Modellen met waarschuwingssysteem frontale botsing

Bericht	Conditie	Uitleg
	<ul style="list-style-type: none"> <li>Knippert als het systeem detecteert dat er een kans is op een botsing met het voertuig voor u. De zoemer klinkt.</li> </ul>	<ul style="list-style-type: none"> <li>Neem de juiste maatregelen om een botsing te voorkomen (remmen, van rijstrook veranderen, enz.)                     <ul style="list-style-type: none"> <li>► <b>Waarschuwingssysteem frontale botsing*</b> BLZ. 434</li> </ul> </li> </ul>

Modellen met rijbaanassistentie (LDW)

Bericht	Conditie	Uitleg
	<ul style="list-style-type: none"> <li>Verschijnt wanneer uw voertuig zich te dicht bij de rijstrookmarkeringen bevindt. De zoemer klinkt.</li> </ul>	<ul style="list-style-type: none"> <li>Neem passende maatregelen om uw voertuig binnen de rijstrookmarkeringen te houden.                     <ul style="list-style-type: none"> <li>► <b>Rijbaanassistentie*</b> BLZ. 438</li> </ul> </li> </ul>

\* Niet beschikbaar op alle modellen

Modellen met parkeersensorsysteem

Bericht	Conditie	Uitleg
	<ul style="list-style-type: none"> <li>Verschijnt wanneer er een probleem is met het parkeersensorsysteem.</li> </ul>	<ul style="list-style-type: none"> <li>Controleer of het gebied rondom de sensor(en) bedekt is met modder, ijs, sneeuw, enzovoort. Als het/de controlelampje(s) blijft/blijven branden, zelfs nadat u het gebied hebt schoongemaakt, moet u het systeem laten controleren door een dealer.</li> </ul>
	<ul style="list-style-type: none"> <li>Als zich een probleem voordoet met een van de sensoren, gaat het juiste controlelampje van de sensor branden.</li> </ul>	

## Meters

De meters omvatten de snelheidsmeter, de toerenteller en de bijbehorende controlelampjes. Ze worden ingeschakeld wanneer de contactschakelaar in de stand AAN \*1 staat.

### Snelheidsmeter

Type met het stuur rechts

Geeft uw rijsnelheid weer in km/h en mph.

Type met het stuur links

Geeft uw rijsnelheid weer in km/h.

### Toerenteller

Geeft het aantal motoromwentelingen per minuut weer.

### Zuinigheidsmeter

Verandert van kleur om uw rijstijl aan te geven.

**Groen:** zuinig rijden

**Blauwgroen:** matige acceleratie/deceleratie

**Blauw:** agressieve acceleratie/deceleratie

De kleur van de zuinigheidsmeter verandert overeenkomstig de bediening van het rem- of gaspedaal.

\*1: Modellen met het sleutellose toegangssysteem hebben een knop **ENGINE START/STOP** in plaats van een contactschakelaar.

## Multi-informatiedisplay

Het multi-informatiedisplay toont de kilometerteller, de dagteller, de buitentemperatuur, de brandstofmeter en andere gegevens.

Het display geeft ook belangrijke meldingen weer, zoals waarschuwingen en andere nuttige informatie.

### ► Het display wijzigen

#### Type met het stuur rechts

Schakel tussen km/h en mph met de persoonlijke instellingen van het multi-informatiedisplay.

► **Instelbare functies** BLZ. 131

### Het display wijzigen

#### ■ Belangrijkste schermen

Druk op de knop  (informatie) om een ander scherm te kiezen.

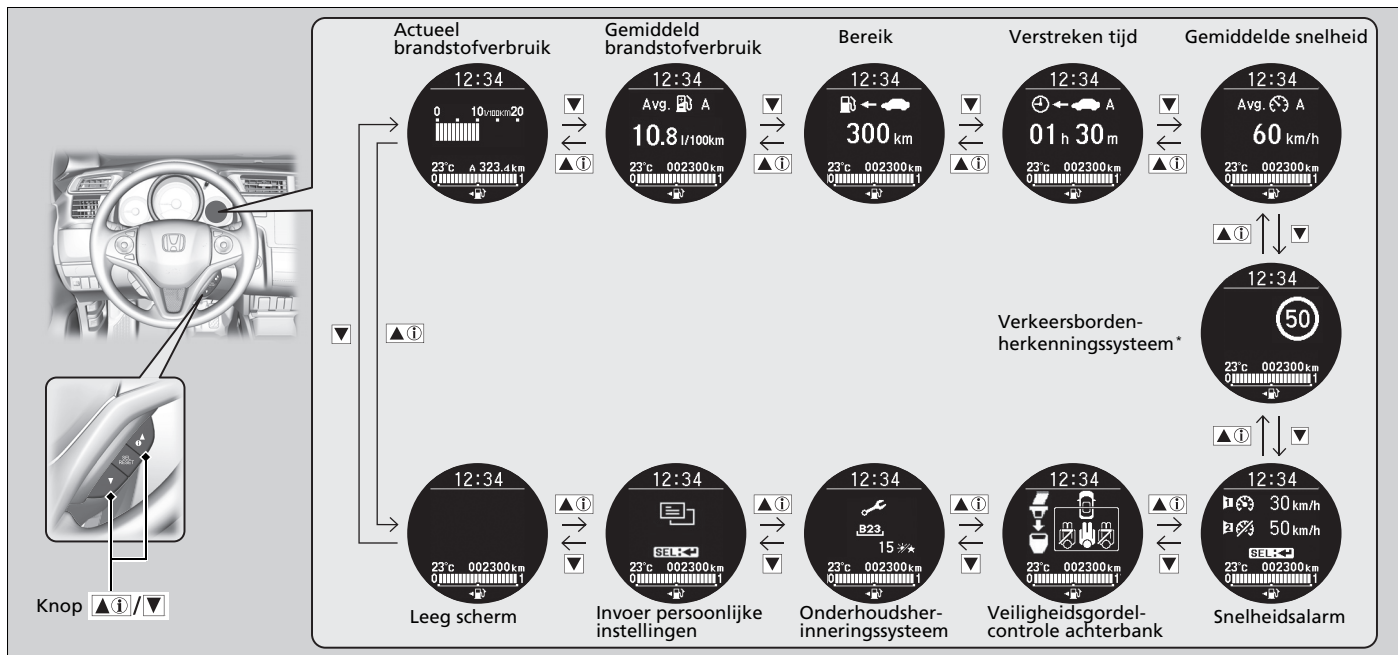

## ■ Onderste schermen

Druk op de knop **SEL/RESET** om de weergave te wijzigen.

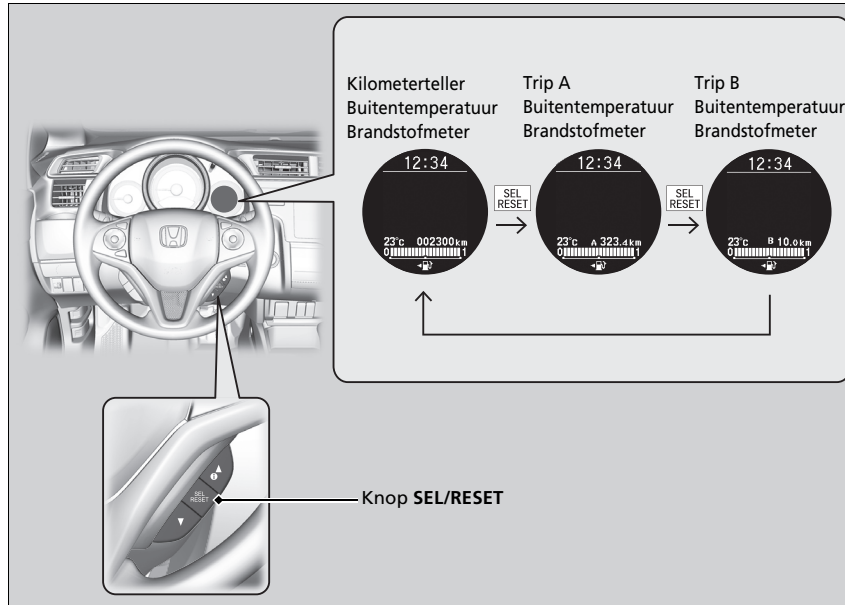

## ►► Het display wijzigen

### ► Klok instellen BLZ. 140

#### Modellen met display-audiosysteem

Enkele items op het informatiedisplay verschijnen tevens op het audio-/informatiescherm. Deze veranderen samen met de wijzigingen op het informatiedisplay terwijl het brandstofverbruik wordt weergegeven.

## Kilometerteller

Geeft het totaal aantal kilometers of mijlen\* weer dat met het voertuig is gereden.

## Dagteller

Geeft het totaal aantal kilometers of mijlen\* weer dat met het voertuig is gereden sinds de dagteller voor het laatst op nul is gezet. Trip A en B kunnen worden gebruikt om twee afzonderlijke ritten te meten.

### ■ Dagteller op nul zetten

Voor het op nul zetten van een dagteller laat u deze weergeven en drukt u vervolgens op de knop **SEL/RESET**. De dagteller wordt teruggezet op **0,0**.

## Gemiddeld brandstofverbruik

Geeft het geschatte gemiddelde brandstofverbruik van elke dagteller weer in l/100 km of mpg\*. Het display wordt met vaste intervallen bijgewerkt. Als een dagteller op 0 wordt gezet, wordt het gemiddelde brandstofverbruik ook op 0 gezet.

## Bereik

Geeft de geschatte afstand weer, die u met de resterende brandstof kunt afleggen. Deze afstand wordt geschat op basis van het brandstofverbruik van uw vorige ritten.

## Verstreken tijd

Geeft de verstreken tijd weer sinds de laatste keer dat dagteller A of B op nul is gezet.

### ⌘ Dagteller

Schakel tussen Trip A en Trip B door op de knop **SEL/RESET** te drukken.

### ⌘ Gemiddeld brandstofverbruik

U kunt bepalen wanneer het gemiddelde brandstofverbruik opnieuw wordt ingesteld.

🔧 **Instelbare functies** BLZ. 131

### ⌘ Verstreken tijd

U kunt instellen wanneer de verstreken tijd wordt gereset.

🔧 **Instelbare functies** BLZ. 131

## Gemiddelde snelheid

Geeft de gemiddelde snelheid weer in km/h of mph\* sinds de laatste keer dat Trip A of B op nul is gezet.

## Actueel brandstofverbruik

Geeft het actuele brandstofverbruik weer in een staafdiagram in l/100 km of mpg\*.

## Omgevingstemperatuur

Geeft de buitentemperatuur weer in graden Celsius.

Als de buitentemperatuur lager dan 3°C is geweest op het moment dat u de contactschakelaar in de stand AAN \*1 zet, knippert de buitentemperatuurindicator gedurende 10 seconden.

## Weergave van de buitentemperatuur aanpassen

U kunt de temperatuurwaarde tot ±3°C bijstellen wanneer de temperatuurwaarde onjuist lijkt te zijn.

## Veiligheidsgordelcontrole achterbank

Geeft het gebruik van de veiligheidsgordels achter weer.

 **Waarschuwinglampje veiligheidsgordel** BLZ. 39

## Gemiddelde snelheid

U kunt bepalen wanneer de gemiddelde snelheid wordt gereset.

 **Instelbare functies** BLZ. 131

## Omgevingstemperatuur

De temperatuursensor bevindt zich in de voorbumper. Warmte van het wegdek en uitlaatgassen van andere voertuigen kunnen bij snelheden lager dan 30 km/h de temperatuurwaarde beïnvloeden.

Het kan enkele minuten duren voordat het display is bijgewerkt nadat de temperatuurwaarde is gestabiliseerd.

Gebruik de aan uw wensen aangepaste functies van het multi-informatiedisplay om de temperatuur te corrigeren.

 **Instelbare functies** BLZ. 131

\*1: Modellen met het sleutellose toegangssysteem hebben een knop **ENGINE START/STOP** in plaats van een contactschakelaar.

\* Niet beschikbaar op alle modellen



## ■ Brandstofmeter

Geeft de hoeveelheid brandstof in de brandstoftank weer.

## ■ Verkeersbordenherkenningssysteem\*

Toont het verkeersbordenherkenningssysteem.

➤ **Verkeersbordenherkenningssysteem\*** BLZ. 442

## ■ Onderhoudsherinneringssysteem

Toont het onderhoudsherinneringssysteem.

➤ **Onderhoudsherinneringssysteem** BLZ. 479

## » Brandstofmeter

### ATTENTIE

U moet tanken wanneer de naald in de buurt van **0** komt. Wanneer u de brandstoftank leegrijdt, kan dat tot overslaan van de motor leiden waardoor de katalysator beschadigd raakt.

De werkelijk resterende hoeveelheid brandstof kan verschillen van de waarde van de brandstofmeter.

## Instelling snelheidsalarm

Schakelt het snelheidsalarm in en wijzigt de instellingen van het snelheidsalarm.

### Het snelheidsalarm instellen



1. Druk op de knop /▼ tot het scherm voor de instelling van het snelheidsalarm op het display verschijnt en druk vervolgens op de knop **SEL/RESET**.

2. Druk op de knop knop en selecteer (snelheidsalarm 1) of (snelheidsalarm 2), en druk vervolgens op de knop **SEL/RESET**.
  - (uit) wordt naar (aan) geschakeld, en vervolgens keert het display terug naar het normale scherm.
  - Als het snelheidsalarm (aan) is, wordt het naar (uit) geschakeld.

### Instelling snelheidsalarm

De standaardinstellingen voor (snelheidsalarm 1) en (snelheidsalarm 2) zijn (uit).

U kunt ook terugkeren naar het normale scherm door (afsluiten) te selecteren.

## ■ De snelheidsinstelling wijzigen

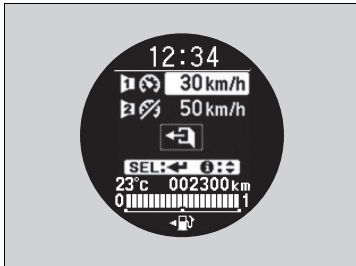

1. Druk op de knop /▼ tot het menu voor de instelling van het snelheidsalarm op het display verschijnt en druk vervolgens op de knop **SEL/RESET**.
2. Druk op de knop /▼ en selecteer de instelling snelheidsalarm 1 of de instelling snelheidsalarm 2, en druk vervolgens op de knop **SEL/RESET**.
3. Druk op de knop /▼ en selecteer de snelheid, en druk vervolgens op de knop **SEL/RESET**.
  - De snelheid is ingesteld en het display keert vervolgens terug naar het normale scherm.
  - U kunt snelheden instellen van meer dan 5 km/h, in stappen van 5 km/h.





## ► Instelling snelheidsalarm

U kunt de snelheidsinstelling niet wijzigen tijdens het rijden.

## Instelbare functies

Gebruik het multi-informatiedisplay voor het aanpassen van bepaalde functies.

### Functies aanpassen

Selecteer het scherm  (Persoonlijke instellingen) door de knop  in te drukken terwijl de contactschakelaar in de stand AAN \*1 staat, het voertuig volledig stilstaat, de schakelhendel in de stand  staat (continu variabele transmissie) en de parkeerrem is ingeschakeld (handgeschakelde transmissie). Druk op de knop **SEL/RESET** om de aanpasmodus op te roepen.



\*1: Modellen met het sleutellose toegangssysteem hebben een knop **ENGINE START/STOP** in plaats van een contactschakelaar.

### Instelbare functies

Voor het aanpassen van andere functies drukt u op de knop .

- **Lijst met aanpasbare opties** BLZ. 134
- **Voorbeeld van aanpassingsinstellingen** BLZ. 137

Wanneer u instellingen aanpast:

**Modellen met continu variabele transmissie**

Schakel naar .

**Modellen met handgeschakelde transmissie**

Trek de parkeerrem aan.

■ Flowschema voor aanpassingen

Druk op de knop ▲i/▼.

Instrumentenpaneel

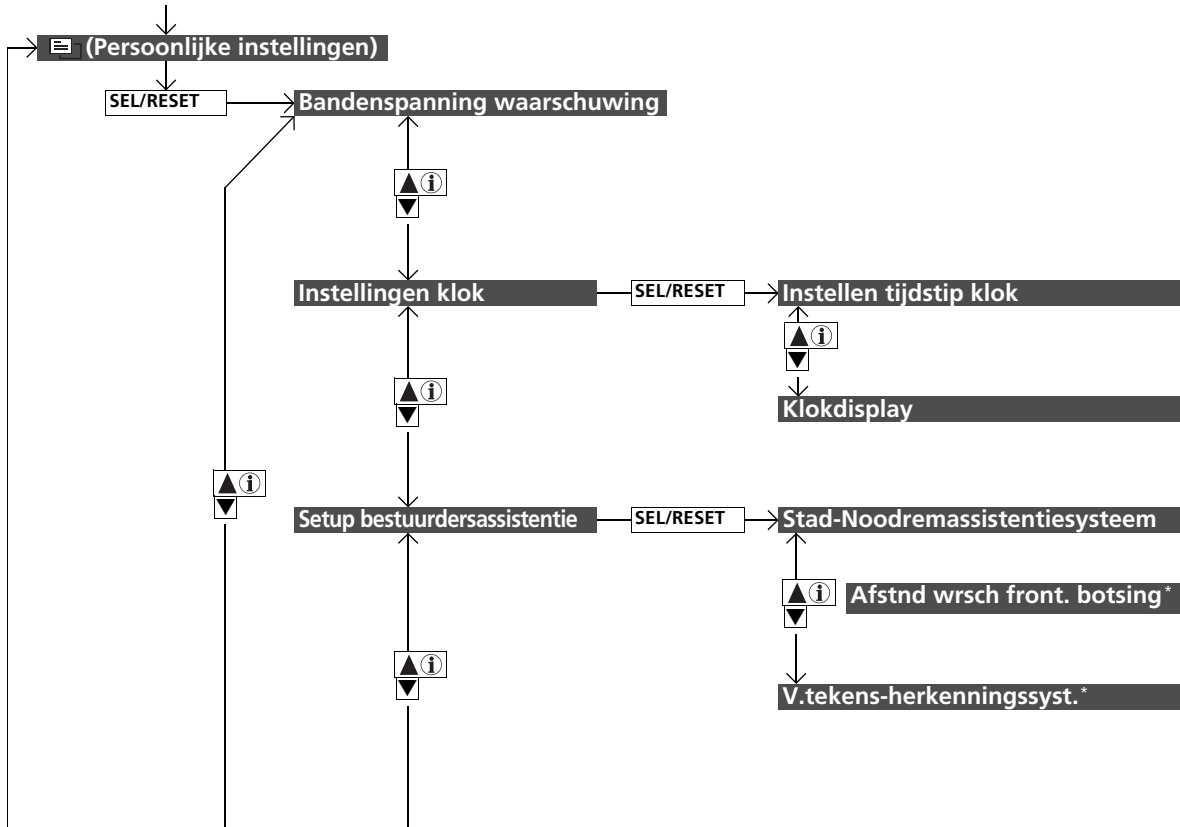

\* Niet beschikbaar op alle modellen

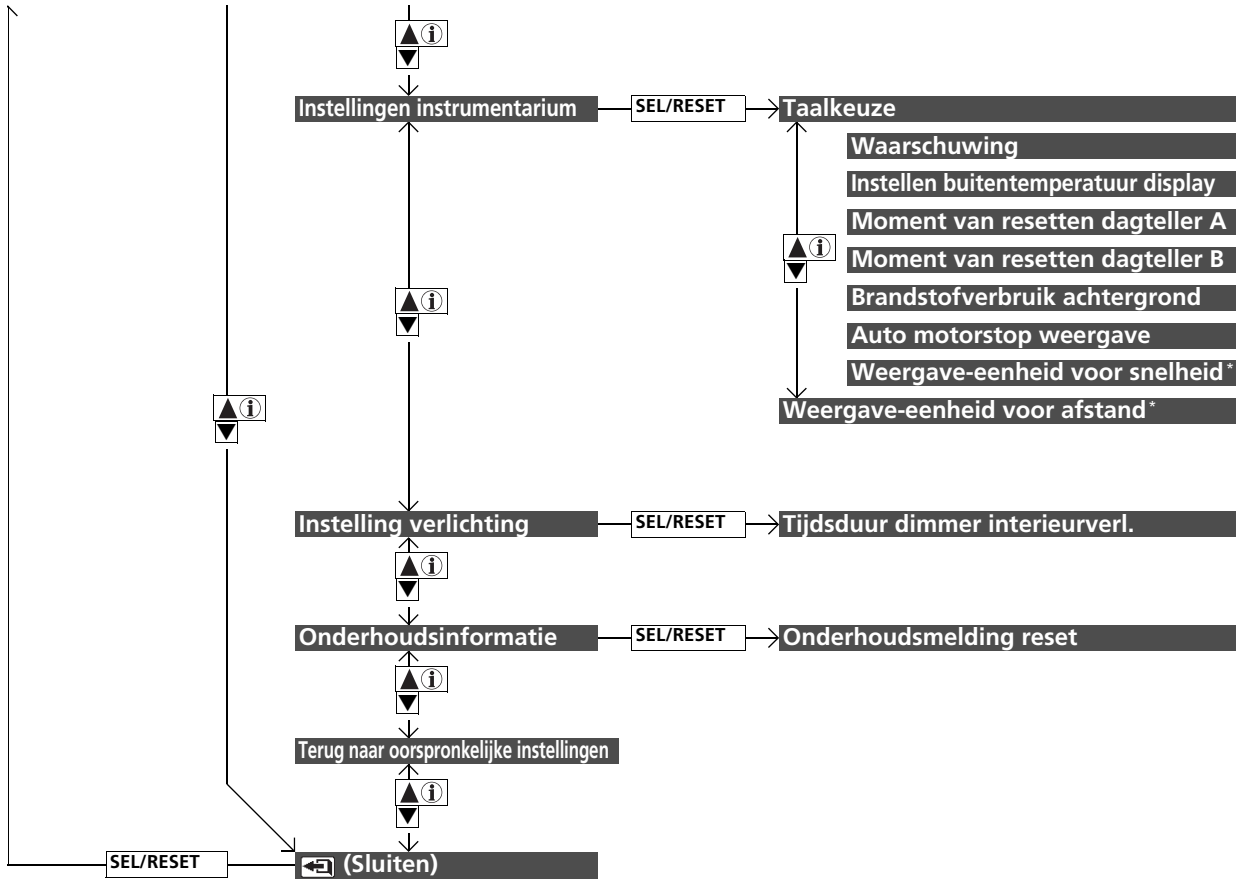

\* Niet beschikbaar op alle modellen

■ **Lijst met aanpasbare opties**

Instellingengroep	Instelbare functies	Beschrijving	Selecteerbare instellingen
<b>Bandenspanning waarschuwing</b>		Initialiseert het waarschuwingssysteem voor bandenspanning	<b>Terug/Initialiseren</b>
<b>Instellingen klok</b>	<b>Instellen tijdstip klok</b>	Stelt de tijd in.	
	<b>Klokdisplay</b>	Stelt tijdsweergave in op 12 uur, 24 uur, of UIT.	<b>12h<sup>*1</sup>/24h/UIT</b>
<b>Setup bestuurdersassistentie</b>	<b>Stad-Noodremassistentiesysteem</b>	Schakelt het Stad-Noodremassistentiesysteem in en uit.	<b>AAN<sup>*1</sup>/UIT</b>
	<b>Afstnd wrsch front. botsing<sup>*</sup></b>	Verandert bij welke afstand het FCW-systeem waarschuwt, of het FCW-systeem wordt in- of uitgeschakeld.	<b>Ver/Normaal<sup>*1</sup>/Dichtbij/UIT</b>
	<b>V.tekens-herkenningssyst.<sup>*</sup></b>	Hiermee selecteert u of de kleine verkeersbordenpictogrammen gaan branden.	<b>Kleine pictogrammen aan<sup>*1</sup>/ Kleine pictogrammen uit</b>

\*1: Standaardinstelling

Instellingengroep	Instelbare functies	Beschrijving	Selecteerbare instellingen
<b>Instellingen instrumentarium</b>	<b>Taalkeuze</b>	Wijzigt de weergavetaal.	<b>Engels<sup>*1</sup>/Duits/Italiaans/Frans/ Spaans/Pool/Portugees/ Nederlands/Deens/Zweeds/ Noors/Fins/Russisch/Turks</b>
	<b>Waarschuwing</b>	Bepaalt of waarschuwingsberichten wel of niet worden weergegeven.	<b>AAN/UIT<sup>*1</sup></b>
	<b>Instellen buitentemp.-display</b>	Past de temperatuurwaarde met een paar graden aan.	<b>-3°C ~ ±0°C<sup>*1</sup> ~ +3°C</b>
	<b>Moment van resetten dagteller A</b>	Wijzigt de instelling voor het resetten van dagteller A, gemiddeld brandstofverbruik A, gemiddelde snelheid A en verstreken tijd A.	<b>Na het tanken/Als het contact is uitgezet/Handmatige reset<sup>*1</sup></b>
	<b>Moment van resetten dagteller B</b>	Wijzigt de instelling voor het resetten van dagteller B, gemiddeld brandstofverbruik B, gemiddelde snelheid B en verstreken tijd B.	<b>Na het tanken/Als het contact is uitgezet/Handmatige reset<sup>*1</sup></b>
	<b>Brandst.verbrk.achtergr.</b>	Schakelt de zuinigheidsmeter in en uit.	<b>AAN<sup>*1</sup>/UIT</b>

\*1: Standaardinstelling



Instellingengroep	Instelbare functies	Beschrijving	Selecteerbare instellingen
<b>Instellingen dashboard</b>	<b>Auto motorstop weergave</b>	Selecteert of het display voor de start-/stopfunctie wel of niet wordt ingeschakeld.	<b>AAN*1/UIT</b>
	<b>Weergave-eenheid voor snelheid*</b>	Wijzigt de weergegeven eenheid van de ingestelde voertuigsnelheid op het multi-informatiedisplay.	<b>km/h/mph*1</b>
	<b>Weergave-eenheid voor afstand*</b>	Wijzigt de weergegeven meting op het multi-informatiedisplay.	<b>km/mijl*1</b>
<b>Instelling verlichting</b>	<b>Tijdsduur dimmer interieurverl.</b>	Wijzigt hoe lang de buitenverlichting aan blijft nadat u het bestuurdersportier hebt gesloten.	<b>60 sec/30 sec/15 sec*1/0 sec</b>
<b>Onderhoudsinformatie</b>	<b>Onderhoudsmelding reset</b>	De items voor de onderhoudsherinnering resetten.	<b>Terug/Alle vereiste items/ Alleen item A/Alleen item B/ Alleen item 0/Alleen item 1/ Alleen item 2/Alleen item 3/ Alleen item 4/Alleen item 5/ Alleen item 6/Alleen item 7/ Alleen item 8/Alleen item 9</b>
<b>Terug naar oorspronkelijke instellingen</b>	—	Annuleert/reset alle aangepaste instellingen naar de standaardwaarde.	<b>Terug/OK</b>

\*1: Standaardinstelling

### ■ Voorbeeld van aanpassingsinstellingen

Hierna volgen de stappen voor het wijzigen van de instelling **Moment van resetten dagteller A** in **Na het tanken**. De standaardinstelling voor **Moment van resetten dagteller A** is **Handmatige reset**.



1. Druk op de knop / tot (instellingen wijzigen) op het display wordt weergegeven en druk vervolgens op de knop **SEL/RESET**.



2. Houd de knop / ingedrukt tot **Instellingen dashboard** op het display verschijnt.
3. Druk op de knop **SEL/RESET**.



4. Druk op de knop /▼ tot **Moment van resetten dagteller A** op het display wordt weergegeven en druk vervolgens op de knop **SEL/RESET**.
  - Het display schakelt over naar het scherm Instellingen aanpassen waarin u **Na het tanken, Als het contact is uitgezet, Handmatige reset** of (Verlaten) kunt selecteren.
5. Druk op de knop /▼ en selecteer **Na het tanken**, en druk vervolgens op de knop **SEL/RESET**.
  - Het scherm **Na het tanken** wordt weergegeven, waarna het display terugkeert naar het scherm Instellingen aanpassen.
6. Druk op de knop /▼ tot (Verlaten) op het display verschijnt en druk vervolgens op de knop **SEL/RESET**.
7. Herhaal stap 6 tot u terugkeert naar het normale scherm.

# Bedieningselementen

In dit hoofdstuk wordt de werking uitgelegd van de verschillende bedieningselementen voor het rijden.

<b>Klok</b> .....	140
<b>De portieren vergrendelen en ontgrendelen</b>	
Sleuteltypen en -functies .....	142
Lage signaalsterkte afstandsbediening* .....	145
De portieren van buitenaf vergrendelen/ ontgrendelen .....	146
Portieren van binnenuit vergrendelen/ ontgrendelen .....	153
Kindersloten .....	155
<b>De achterklep openen en sluiten</b> .....	156
<b>Beveiligingssysteem</b>	
Startblokkeringsstelsysteem .....	159
Beveiligingssysteemalarm* .....	159
Supervergrendeling* .....	161
<b>De ruiten openen en sluiten</b> .....	162

## De schakelaars rondom het stuurwiel bedienen

<b>Modellen zonder sleutelloos toegangssysteem</b>	
<b>Contactschakelaar</b> .....	164
<b>Modellen met sleutelloos toegangssysteem</b>	
Knop ENGINE START/STOP .....	165
Contactschakelaar en vergelijking voedingsmodus .....	168
Richtingaanwijzers .....	169
Lichtschakelaars .....	170
Mistlampen .....	172
Koplampverstelling* .....	174
Automatisch grootlicht (grootlichtondersteuningssysteem)* .....	175
Dagrijlicht .....	178
Ruitenwissers en ruitensproeiers .....	179
Helderheidsregeling .....	182
Achterruitverwarming/verwarmede buitenspiegel* .....	183
Het stuurwiel verstellen .....	184

## De spiegels verstellen

Achteruitkijkspiegel binnen .....	185
Elektrisch bediende portierspiegels .....	186

## De stoelen verstellen

Voorstoelen .....	187
Achterstoelen .....	190

## Interieurverlichting/

<b>Comfortvoorzieningen interieur</b> .....	199
---	-----

## Verwarmings- en koelsysteem\*

Gebruik van ventilatieopeningen, verwarming en airconditioning .....	209
---	-----

## Klimaatregelsysteem\*

Automatische klimaatregeling gebruiken .....	213
Sensoren automatische klimaatregeling .....	218

\* Niet beschikbaar op alle modellen

## Klok instellen

### Modellen zonder navigatiesysteem



U kunt de tijd in het klokdisplay aanpassen met de contactschakelaar in de stand AAN \*1.

### Tijd instellen

#### Modellen met display-audiosysteem

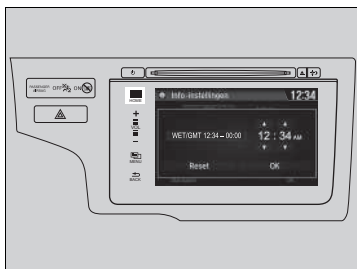
#### ■ Het menu Instellingen op het audio-/informatiescherm gebruiken



1. Selecteer het pictogram  (**HOME**) en selecteer vervolgens **Instellingen**.
2. Selecteer **Info, Klok** en vervolgens **Klokaanpassing**.
3. Stel de uren en minuten in door  /  te selecteren.
4. Selecteer **OK** om de tijd in te stellen.

### » Klok instellen

#### Modellen met navigatiesysteem

De klok wordt automatisch bijgewerkt via het navigatiesysteem, zodat de tijd niet hoeft te worden aangepast.

#### Modellen met display-audiosysteem

De klok in het multi-informatiedisplay wordt automatisch ingesteld samen met het klokdisplay van het audiosysteem.

U kunt het klokdisplay instellen op een 12-uurweergave of 24-uurweergave.

 **Instelbare functies** BLZ. 313

U kunt het klokdisplay in- en uitschakelen.

 **Instelbare functies** BLZ. 313

De klok wordt automatisch bijgewerkt als uw smartphone wordt aangesloten op het audiosysteem.

De klok wordt automatisch bijgewerkt via het display-audiosysteem. De tijd hoeft dus niet te worden aangepast.

\*1 : Modellen met het sleuteltoe toegangssysteem hebben een knop **ENGINE START/STOP** in plaats van een contactschakelaar.

Modellen met audiosysteem met kleurenscherm

■ De knop MENU/CLOCK gebruiken

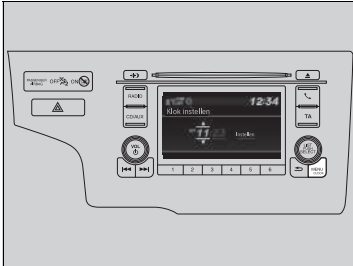

1. Houd de knop **MENU/CLOCK** ingedrukt.  
► **Klok instellen** is geselecteerd.
2. Draai aan om het uur te wijzigen en druk op .
3. Draai aan om de minuten te wijzigen en druk op .
4. Draai voor het bevestigen van de keuze aan , selecteer **Instellen** en druk op .

►► Tijd instellen

Modellen met audiosysteem met kleurenscherm

Deze weergaven worden gebruikt om te tonen hoe de knop **LIST/SELECT** (selectieknop) moet worden bediend. Draai aan om te selecteren. Druk op om te bevestigen.

U kunt het klokdisplay instellen op een 12-uurweergave of 24-uurweergave.

► **Instelbare functies** BLZ. 313

U kunt ook **Klok instellen** selecteren door op de knop **MENU/CLOCK** te drukken. Draai aan om **Klok instellen** te selecteren en druk op .

De klok in het multi-informatiedisplay wordt automatisch ingesteld samen met het klokdisplay van het audiosysteem.

■ Tijdzone instellen

Modellen met display-audiosysteem

■ Het menu Instellingen op het audio-/informatiescherm gebruiken

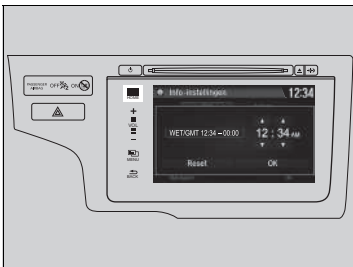

1. Selecteer het pictogram (**HOME**) en selecteer vervolgens **Instellingen**.
2. Selecteer **Info**, **Klok** en vervolgens **Tijdzone**.
3. Selecteer uw tijdzone.

## Sleuteltypen en -functies

Het voertuig wordt geleverd met de volgende sleutels:

Afstandsbediening\*



Inklapbare sleutel\*



Gebruik de sleutel om de motor te starten en te stoppen, en om alle portieren en de achterklep te vergrendelen en te ontgrendelen\*. U kunt de afstandsbediening of het sleutelloze toegangssysteem\* ook gebruiken om alle portieren en de achterklep te vergrendelen en te ontgrendelen.

### » Sleuteltypen en -functies

Alle sleutels beschikken over een startblokkeringsysteem. Het startblokkeringsysteem helpt om diefstal van het voertuig tegen te gaan.

» **Startblokkeringsysteem** BLZ. 159

Volg het onderstaande advies op om schade aan de sleutels te voorkomen:

- Stel de sleutels niet bloot aan direct zonlicht, hoge temperaturen of hoge vochtigheid.
- Laat de sleutels niet vallen en zet er ook geen zware voorwerpen op.
- Houd de sleutels uit de buurt van vloeistoffen, stof en zand.
- Haal de sleutels niet uit elkaar behalve om de batterij te vervangen.

Als de circuits in de sleutels beschadigd zijn, start de motor wellicht niet en functioneert de afstandsbediening/het sleutelloos toegangssysteem\* niet.

Als de sleutels niet correct werken, laat deze dan controleren door een dealer.

### ■ Geïntegreerde sleutel\*



De geïntegreerde sleutel kan gebruikt worden om de portieren te vergrendelen/ontgrendelen wanneer de batterij van de afstandsbediening zwak geworden is en de werking van de elektrische portiervergrendeling/-ontgrendeling uitgeschakeld is.

Om de geïntegreerde sleutel te verwijderen, schuift u de ontgrendelingsknop opzij en trekt u de sleutel uit de behuizing. Om de geïntegreerde sleutel terug te plaatsen, duwt u de geïntegreerde sleutel terug in de afstandsbediening tot deze vastklikt.

### ■ Inklapbare sleutels\*



De sleutel wordt in de afstandsbediening geschoven.

1. Druk op de ontgrendelingsknop om de sleutel uit de afstandsbediening te schuiven.
  - Zorg dat de sleutel volledig is uitgeschoven.
2. Om de sleutel in te schuiven, moet op de ontgrendelingsknop worden gedrukt en tegelijkertijd de sleutel in de afstandsbediening worden geduwd totdat een klik hoorbaar is.

### ▣ Inklapbare sleutels\*

Als de sleutel niet volledig wordt uitgedraaid, werkt het startblokkeringsysteem wellicht niet correct en kan de motor wellicht niet worden gestart.

Voorkom contact met de sleutel wanneer deze wordt in- of uitgeschoven.

\* Niet beschikbaar op alle modellen



## ■ Sleutelnummerplaatje

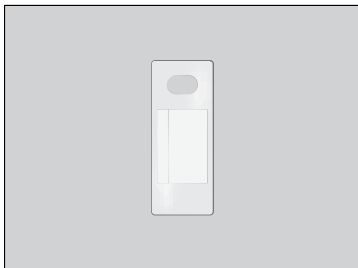

Bevat een nummer dat nodig is om een vervangende sleutel aan te schaffen.

## ▣ Sleutelnummerplaatje

Bewaar het sleutelnummerplaatje apart van de sleutel op een veilige plek buiten het voertuig.

Neem contact op met een dealer wanneer een extra sleutel moet worden aangeschaft.

Als u uw sleutel verloren bent en u de motor niet kunt starten, neem dan contact op met een dealer.

## Lage signaalsterkte afstandsbediening\*

Het voertuig zendt radiogolven uit om de afstandsbediening te lokaliseren voor het vergrendelen/ontgrendelen van de portieren en de achterklep of het starten van de motor.

In de volgende gevallen zou het kunnen dat de vergrendeling/ontgrendeling van de portieren of de achterklep of het starten van de motor wordt verhinderd of de werking instabiel is:

- Er worden sterke radiogolven uitgezonden door nabije apparatuur.
- U draagt de afstandsbediening samen met telecommunicatie-uitrusting, draagbare computers, mobiele telefoons of draadloze apparaten.
- De afstandsbediening maakt contact met een metalen voorwerp of wordt hierdoor afgedekt.

### ☒ Lage signaalsterkte afstandsbediening\*

De communicatie tussen de afstandsbediening en het voertuig verbruikt de batterij van de afstandsbediening. De levensduur van de batterij is ongeveer twee jaar, maar dit varieert afhankelijk van het gebruik.

De batterij verbruikt stroom telkens wanneer de afstandsbediening sterke radiogolven ontvangt. Plaats deze niet in de buurt van elektrische toestellen zoals televisietoestellen en computers.

\* Niet beschikbaar op alle modellen

## De portieren van buitenaf vergrendelen/ontgrendelen

### ■ Het sleutellose toegangssysteem gebruiken \*

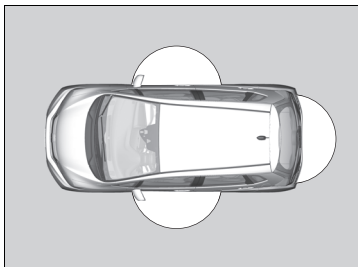

Wanneer u de afstandsbediening bij u draagt, kunt u de portieren en achterklep vergrendelen/ontgrendelen.

U kunt de portieren en achterklep vergrendelen/ontgrendelen binnen een straal van 80 cm rondom de buitenste portierhandgreep. U kunt de achterklep openen binnen een straal van 80 cm rondom de ontgrendelknop van de achterklep.

### ► De portieren van buitenaf vergrendelen/ontgrendelen

Als de schakelaar voor interieurverlichting in de stand voor portieractivering staat, gaat de interieurverlichting branden als op de ontgrendelingstoets wordt gedrukt.

Geen portieren geopend: De lichten doven langzaam na 30 seconden.

Portieren opnieuw vergrendeld met afstandsbediening: De lichten gaan onmiddellijk uit.

► **Interieurverlichting** BLZ. 199

### ► Het sleutellose toegangssysteem gebruiken \*

Als een portier of de achterklep niet binnen 30 seconden na ontgrendelen van het voertuig met het sleutellose toegangssysteem wordt geopend, worden de portieren en achterklep automatisch opnieuw vergrendeld.

U kunt portieren met het sleutellose toegangssysteem alleen vergrendelen of ontgrendelen in de voedingsmodus **VOERTUIG UIT**.

- Laat de afstandsbediening niet in het voertuig achter wanneer u het voertuig verlaat. Neem de afstandsbediening mee.
- Zelfs als u de afstandsbediening niet hebt, dan kunt u toch de portieren en achterklep vergrendelen/ontgrendelen, terwijl iemand anders met de afstandsbediening binnen bereik is.
- Het portier kan worden ontgrendeld indien de portierhandgreep door water of hevige regen wordt bedekt wanneer de afstandsbediening binnen bereik is.
- Indien u de voorportierhandgreep beetpakt terwijl u handschoenen draagt, dan kan de portiersensor wellicht traag reageren of niet reageren door de portieren te ontgrendelen.

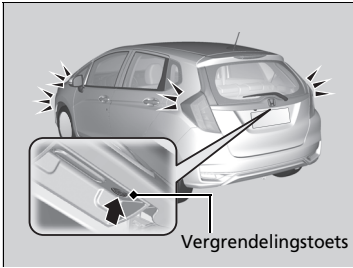
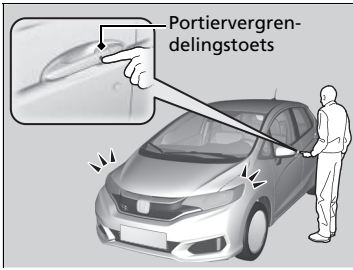

### ■ De portieren en achterklep vergrendelen

Druk op de portiervergrendelingstoets op het voorportier of de achterklep.

- Sommige exterieurlichten knipperen driemaal, alle portieren en de achterklep worden vergrendeld en het beveiligingssysteem wordt ingeschakeld.

### ☒ Het sleutellose toegangssysteem gebruiken\*

- U kunt het portier niet ontgrendelen door de handgreep beet te pakken binnen twee seconden nadat het vergrendeld werd.
- Het portier gaat mogelijk niet open wanneer u er onmiddellijk aan trekt nadat u de portierhandgreep hebt beetgepakt. Pak de handgreep opnieuw vast en controleer of het portier ontgrendeld is alvorens aan de handgreep te trekken.
- Zelfs binnen de straal van 80 cm zou het kunnen dat u de portieren en achterklep niet kunt vergrendelen/ontgrendelen met de afstandsbediening, wanneer deze zich boven of onder de buitenhandgreep bevindt.
- De afstandsbediening werkt mogelijk niet als deze zich te dicht bij het portier of de portierruit bevindt.

\* Niet beschikbaar op alle modellen

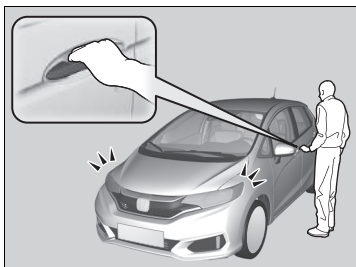

### ■ Portieren en achterklep ontgrendelen

Pak de handgreep van het voorportier vast:

- Alle portieren en de achterklep worden ontgrendeld.
- Sommige exterieurlichten knipperen eenmaal.

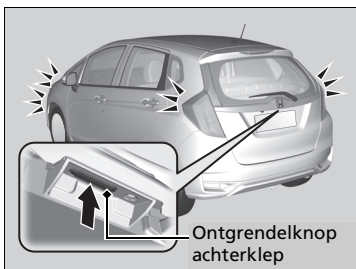

Ontgrendelknop achterklep indrukken:

- Alle portieren en de achterklep worden ontgrendeld.
- Sommige exterieurlichten knipperen eenmaal.

▣ **Buithandgreep/ontgrendelknop van de achterklep gebruiken** BLZ. 157

## Afstandsbediening gebruiken

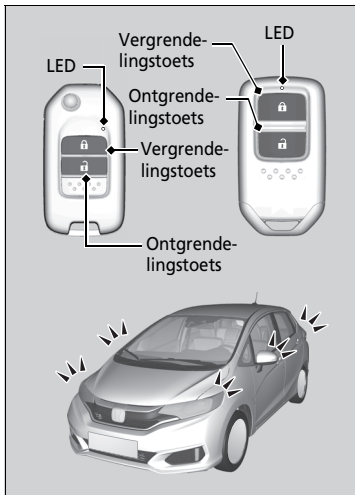

### De portieren en achterklep vergrendelen

Druk op de vergrendelingstoets.

- Sommige exterieurlichten knipperen driemaal, alle portieren en de achterklep worden vergrendeld en het beveiligingssysteem\* wordt ingeschakeld.

## ⌘ Afstandsbediening gebruiken

Als een portier of de achterklep niet binnen 30 seconden na ontgrendelen van het voertuig met de afstandsbediening wordt geopend, worden de portieren en achterklep automatisch opnieuw vergrendeld.

### Modellen met het stuur rechts

U kunt de portieren niet van buitenaf vergrendelen wanneer de afstandsbediening zich in het voertuig bevindt en de zoemer klinkt. Als u een portier wilt vergrendelen als de afstandsbediening zich nog in het voertuig bevindt, voert u een van onderstaande handelingen vier keer uit:

- Druk op de vergrendelingstoets op de afstandsbediening.
- Draai de sleutel in het sleutelgat en sluit af.
- Druk op de portiervergrendeltoets op de portierhandgreep of de achterklep.

\* Niet beschikbaar op alle modellen

## ■ Portieren ontgrendelen

Druk op de ontgrendelingstoets.

- Een deel van de exterieurlichten knippert één maal en alle portieren en de achterklep worden ontgrendeld.

## » Afstandsbediening gebruiken

De afstandsbediening maakt gebruik van lage-spanningssignalen, waardoor het werkingsbereik kan variëren afhankelijk van de omgeving.

### Modellen zonder sleutelloos toegangssysteem

De afstandsbediening werkt niet wanneer de sleutel in de contactschakelaar steekt.

### Modellen met sleutelloos toegangssysteem

U kunt portieren met de afstandsbediening alleen vergrendelen of ontgrendelen in de voedingsmodus VOERTUIG UIT.

### Alle modellen

Het voertuig kan niet worden vergrendeld met de afstandsbediening wanneer een portier of de achterklep is geopend.

Als de werkingsafstand van de afstandsbediening varieert, is de batterij bijna leeg. Vervang de knoopbatterij zo snel mogelijk.

Als de LED niet gaat branden wanneer een knop wordt ingedrukt, is de batterij leeg.

🔧 **Knoopcel vervangen** BLZ. 529

## De portieren vergrendelen/ontgrendelen met een sleutel

Als de knop voor vergrendelen of ontgrendelen op de afstandsbediening niet werkt, gebruikt u in plaats daarvan de sleutel.

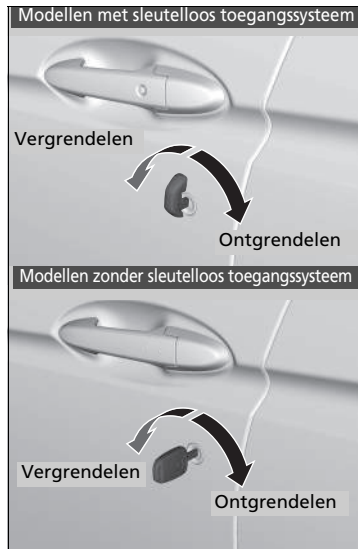

Plaats de sleutel volledig en draai deze.

## De portieren vergrendelen/ontgrendelen met een sleutel

Als het bestuurdersportier wordt vergrendeld/ontgrendeld met de sleutel, worden alle overige portieren en de achterklep tegelijkertijd vergrendeld/ontgrendeld.

Wanneer de portieren worden ontgrendeld met de sleutel zal het beveiligingssysteem\* afgaan. Ontgrendel de portieren altijd met de afstandsbediening of het sleutellose toegangssysteem\*.

## Modellen met inklapbare sleutel

Als u de intrekbare sleutel gebruikt, dient u ervoor te zorgen dat deze volledig is uitgeklapd.

\* Niet beschikbaar op alle modellen



## ■ Portier vergrendelen zonder sleutel

Als u niet beschikt over de sleutel of als u om een of andere reden een portier niet met behulp van de sleutel kunt vergrendelen, kunt u hem zonder sleutel vergrendelen.

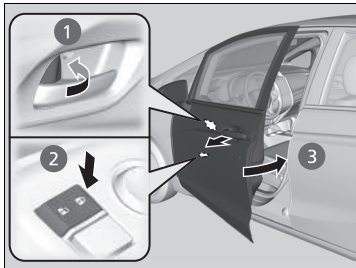

### ■ Bestuurdersportier vergrendelen

Duw de vergrendellip naar voren ❶ of duw de hoofdschakelaar van de portiervergrendeling in de vergrendelde stand ❷, en trek vervolgens de portierhandgreep ❸ naar buiten en houd de handgreep vast. Sluit het portier en laat de handgreep los.

### ■ Passagiersportieren vergrendelen

Duw de vergrendellip naar voren en sluit het portier.

## ■ Insluitpreventiesysteem

### Modellen zonder sleutelloos toegangssysteem

De portieren en de achterklep kunnen niet worden vergrendeld als de sleutel in de contactschakelaar zit.

### Modellen met sleutelloos toegangssysteem

De portieren en de achterklep kunnen niet worden vergrendeld wanneer de sleutel in het voertuig ligt.

## ▣ Portier vergrendelen zonder sleutel

Als het bestuurdersportier wordt vergrendeld, dan worden alle overige portieren en de achterklep tegelijkertijd vergrendeld.

Controleer voordat u een portier vergrendelt of de sleutel zich niet binnen in het voertuig bevindt.

## Portieren van binnenuit vergrendelen/ontgrendelen

### ■ Vergrendellip gebruiken

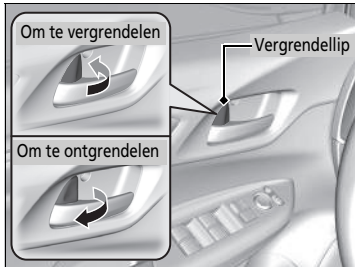

#### ■ Portier vergrendelen

Druk de vergrendellip naar voren.

#### ■ Portier ontgrendelen

Trek de vergrendellip naar achteren.

### ☒ Vergrendellip gebruiken

Als het portier wordt vergrendeld/ontgrendeld met behulp van de vergrendellip op het bestuurdersportier, worden alle overige portieren en de achterklep tegelijkertijd vergrendeld/ontgrendeld.

### ■ Ontgrendelen met behulp van de binnenhendel van het voorportier

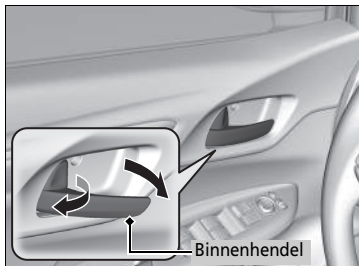

Trek aan de binnenhendel van het voorportier.

- De deur wordt ontgrendeld en geopend in een beweging.

Wanneer het bestuurdersportier wordt ontgrendeld en geopend met de binnenhendel, worden alle andere portieren ontgrendeld.

### ■ Hoofdschakelaar portiervergrendeling gebruiken



Druk de hoofdschakelaar voor de portiervergrendeling in zoals afgebeeld om alle portieren en de achterklep te vergrendelen of ontgrendelen.

### ⌘ Ontgrendelen met behulp van de binnenhendel van het voorportier

De binnenste portierhandgrepen zijn ontworpen om de inzittenden van de voorstoelen in staat te stellen het portier in één beweging te openen.

Deze functie vereist echter dat de inzittenden van de voorstoelen nooit aan de binnenste portierhandgrepen mogen trekken terwijl het voertuig beweegt.

Kinderen zouden steeds op de achterbank moeten zitten waar kindersloten aanwezig zijn.

🚫 **Kindersloten** BLZ. 155

### ⌘ Hoofdschakelaar portiervergrendeling gebruiken

Als het bestuurdersportier wordt vergrendeld/ontgrendeld met de hoofdschakelaar voor de portiervergrendeling, worden alle overige portieren en de achterklep tegelijkertijd vergrendeld/ontgrendeld.

## Kindersloten

Het kinderslot voorkomt dat de achterportieren vanaf de binnenzijde worden geopend ongeacht de stand van de vergrendellip.

### ■ Het kinderslot afstellen

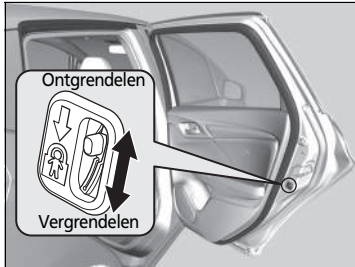

Schuif de hendel in het achterportier naar de vergrendelstand en sluit het portier.

### ■ Tijdens openen van portier

Open het portier met behulp van de buitenste portierhandgreep.

### ☒ Kindersloten

Om het portier van binnenuit te openen bij een ingeschakeld kinderslot moet de vergrendellip in de ontgrendelde stand worden gezet, de achterraut naar beneden worden gedraaid, uw hand naar buiten worden gestoken en aan de buitenste portierhandgreep worden getrokken.

## Voorzorgsmaatregelen voor openen/sluiten van de achterklep

Zorg er steeds voor dat individuen en voorwerpen vrij zijn van de achterklep alvorens deze te openen of te sluiten.

- Open de achterklep volledig.
  - ▶ Indien de achterklep niet volledig geopend is, zou deze onder zijn eigen gewicht kunnen dichtvallen.
- Wees voorzichtig bij harde wind. De wind zou de achterklep kunnen doen sluiten.

Houd de achterklep gesloten terwijl u rijdt om:

- ▶ Mogelijke beschadiging te voorkomen.
- ▶ Te voorkomen dat uitlaatgassen het voertuig instromen.
  - ☒ **Koolmonoxidegas** BLZ. 82

### ⚠ Voorzorgsmaatregelen voor openen/sluiten van de achterklep

## ⚠ WAARSCHUWING

Personen die zich in het pad bevinden van een achterklep die wordt geopend of gesloten, kunnen ernstig letsel oplopen.

Zorg dat iedereen zich op een veilige afstand van de achterklep bevindt voordat u deze opent of sluit.

Zorg ervoor dat u niet met uw hoofd tegen de achterklep botst of uw handen tussen de achterklep en de bagageruimte plaatst wanneer u de achterklep sluit.

Wanneer u bagage in de bagageruimte plaatst of eruit haalt terwijl de motor draait, mag u niet voor de uitlaat gaan staan. U zou brandwonden kunnen oplopen.

U mag geen passagiers in de bagageruimte vervoeren. Hard remmen, een plotselinge acceleratie of een botsing zou hen letsel kunnen toebrengen.

## Buitenhandgreep/ontgrendelknop van de achterklep gebruiken



### Modellen met het stuur links met sleutelloos toegangssysteem

#### Type met het stuur rechts

Wanneer alle portieren ontgrendeld worden, wordt de achterklep ontgrendeld. Druk op de ontgrendelknop van de achterklep en til de achterklep op.

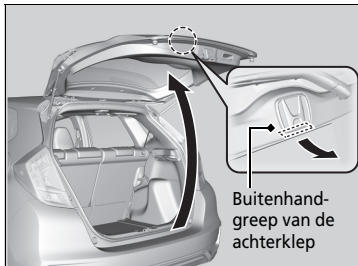

### Modellen met het stuur links zonder sleutelloos toegangssysteem

Wanneer alle portieren ontgrendeld worden, wordt de achterklep ontgrendeld.

Trek de buitenhandgreep van de achterklep omhoog en til de achterklep op.

### » Buitenhandgreep/ontgrendelknop van de achterklep gebruiken

#### Modellen met sleutelloos toegangssysteem

- Laat de afstandsbediening niet in het voertuig achter wanneer u het voertuig verlaat. Neem de afstandsbediening mee.
- Zelfs als u de afstandsbediening niet hebt, kunt u toch de achterklep ontgrendelen, terwijl iemand anders met de afstandsbediening binnen bereik is.

Als u de afstandsbediening hebt, hoeft u de achterklep niet te ontgrendelen voordat u deze opent.

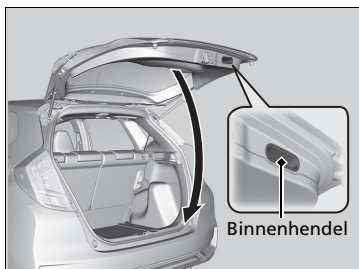

**Alle modellen**

Om de achterklep te sluiten grijpt u de binnenhendel, trekt u de achterklep naar beneden en duwt u deze van buitenaf dicht.

## Startblokkeringsysteem

Het startblokkeringsysteem zorgt ervoor dat de motor niet kan worden gestart met een sleutel die niet vooraf is geregistreerd. Iedere sleutel bevat elektronische zenders, die gebruik maken van elektronische signalen om de sleutel te controleren.

Let op het volgende wanneer de sleutel in de contactschakelaar wordt gestoken of op de knop **ENGINE START/STOP** wordt gedrukt:

- Zorg dat voorwerpen die sterke radiogolven uitzenden niet in de buurt van de contactschakelaar of de knop **ENGINE START/STOP** komen.
- Zorg dat de sleutel niet is afgedekt door of in contact komt met een metalen voorwerp.
- Breng een sleutel van een startblokkeringsysteem van een ander voertuig niet in de buurt van de contactschakelaar of de knop **ENGINE START/STOP**.

Houd de sleutel niet in de buurt van magnetische voorwerpen. Elektronische apparatuur, zoals televisietoestellen en audiosystemen, geven sterke magnetische velden af. Houd er rekening mee dat zelfs een sleutelhanger magnetisch kan worden.

## Beveiligingssysteemalarm \*

Het beveiligingssysteemalarm wordt geactiveerd wanneer de portieren, de achterklep of de motorkap worden geopend zonder de afstandsbediening of het sleutellose toegangssysteem\*.

### ■ Als het beveiligingssysteemalarm wordt geactiveerd

De claxon klinkt met tussenpozen en sommige exterieurlichten gaan knipperen.

### ■ Beveiligingssysteemalarm deactiveren

Ontgrendel het voertuig met de afstandsbediening, het sleutellose toegangssysteem of zet de contactschakelaar in de stand AAN **II**\*1. Het systeem wordt, samen met de claxon en knipperlichten, gedeactiveerd.

\*1: Modellen met het sleutellose toegangssysteem hebben een knop **ENGINE START/STOP** in plaats van een contactschakelaar.

\* Niet beschikbaar op alle modellen

### ▣ Startblokkeringsysteem

#### ATTENTIE

Als de sleutel in het voertuig wordt achtergelaten, kan dit leiden tot diefstal of per ongeluk bewegen van het voertuig. Neem altijd de contactsleutel mee wanneer het voertuig onbeheerd wordt achtergelaten.

Probeer het systeem niet te wijzigen of er andere voorzieningen aan toe te voegen. Gebeurt dit wel, dan kan het systeem beschadigd raken en het voertuig niet meer werken.

Indien het systeem herhaaldelijk de codering van uw sleutel niet herkent, kunt u het best contact opnemen met uw dealer. Als u uw sleutel bent verloren en de motor niet kunt starten, neem dan contact op met een dealer.

### ▣ Beveiligingssysteemalarm \*

Probeer het systeem niet te wijzigen of er andere voorzieningen aan toe te voegen. Gebeurt dit wel, dan kan het systeem beschadigd raken en het voertuig niet meer werken. Het beveiligingsalarm blijft gedurende ongeveer 5 minuten afgaan voordat het beveiligingssysteem wordt uitgeschakeld. Het systeem doorloopt tien cycli van 30 seconden, waarin de claxon klinkt en waarschuwingsknipperlichten knipperen. Afhankelijk van de omstandigheden kan het beveiligingssysteem langer dan 5 minuten blijven afgaan.



### ■ Het beveiligingssysteemalarm instellen

Het beveiligingssysteemalarm wordt automatisch ingesteld wanneer aan de volgende voorwaarden is voldaan:

- De contactschakelaar bevindt zich in de stand STUURSLOT **0**\*1.
- De motorkap is gesloten.
- Alle portieren en de achterklep worden van buitenaf vergrendeld met de sleutel, de afstandsbediening of het sleutelloze toegangssysteem\*.

#### Modellen zonder sleutelloos toegangssysteem

- De sleutel is uit de contactschakelaar gehaald.

### ■ Als het beveiligingssysteemalarm ingesteld wordt

Het controlelampje van het beveiligingssysteemalarm in het instrumentenpaneel knippert en het knipperinterval verandert na ongeveer 15 seconden.

### ■ Beveiligingssysteemalarm annuleren

Het beveiligingssysteemalarm wordt geannuleerd wanneer het voertuig wordt ontgrendeld met de afstandsbediening, het sleutelloze toegangssysteem\* of wanneer de contactschakelaar in de stand AAN **II**\*1 wordt gezet. Op dat moment gaat ook het controlelampje van het beveiligingssysteemalarm uit.

### » Beveiligingssysteemalarm\*

Stel het beveiligingssysteemalarm niet in wanneer er iemand in het voertuig zit of er een ruit is geopend. Het systeem kan in de volgende gevallen per ongeluk worden geactiveerd:

- Het portier wordt ontgrendeld met behulp van de vergrendellip.
- De motorkap wordt geopend met de motorkapontgrendeling.

Als de accu leeg is na het instellen van het beveiligingssysteemalarm, dan kan het beveiligingsalarm worden geactiveerd nadat de accu is opgeladen of vervangen.

Deactiveer in een dergelijk geval het beveiligingssysteemalarm door een portier te ontgrendelen met behulp van de afstandsbediening of het sleutelloze toegangssysteem.

Als u een portier ontgrendelt met de sleutel terwijl het beveiligingssysteem is ingeschakeld, gaat het alarm af.

\*1 : Modellen met het sleutelloze toegangssysteem hebben een knop **ENGINE START/STOP** in plaats van een contactschakelaar.

## Supervergrendeling\*

De supervergrendelingsfunctie schakelt de vergrendellip uit op alle portieren.

### ■ De supervergrendelingsfunctie activeren

- Draai de sleutel in het bestuurdersportier binnen vijf seconden tweemaal naar de voorkant van het voertuig.
- Druk tweemaal binnen vijf seconden op de vergrendeltoets op de afstandsbediening.

### Modellen met sleutelloos toegangssysteem

- Druk tweemaal binnen vijf seconden op de portiervergrendeltoets op de portierhandgreep of de achterklep.

### ■ De supervergrendelingsfunctie annuleren

Ontgrendel het bestuurdersportier met de afstandsbediening of het sleutelloze toegangssysteem\*.

### » Supervergrendeling\*

## ⚠ WAARSCHUWING

Niemand mag zich in het voertuig bevinden bij het instellen van de supervergrendeling. Personen die opgesloten worden in het voertuig lopen de kans ernstig ziek te worden of te sterven van de warmte die gegenereerd wordt in het voertuig, wanneer dit in de zon staat.

Zorg ervoor dat er niemand in het voertuig aanwezig is wanneer u de supervergrendeling instelt.

Als u een portier ontgrendelt met de sleutel terwijl het beveiligingssysteem is ingeschakeld, gaat het alarm af.

De supervergrendeling blijft zelfs werken wanneer u de achterklep ontgrendeld, geopend en weer gesloten hebt.

\* Niet beschikbaar op alle modellen

## De elektrisch bediende ruiten openen/sluiten

De elektrisch bediende ruiten kunnen met behulp van de portierschakelaars worden geopend en gesloten, wanneer de contactschakelaar in de stand AAN **II**\*1 staat.

De schakelaars aan de bestuurderszijde kunnen worden gebruikt om alle ruiten te openen en te sluiten.

De vergrendelingsknop voor de elektrisch bediende ruiten aan de bestuurderszijde moet zijn uitgeschakeld (niet ingedrukt, controlelampje uit) om de ruiten te openen en te sluiten op een andere plaats dan de bestuurdersstoel.

Wanneer de vergrendelingsknop voor de elektrisch bediende ruiten is ingedrukt, brandt het controlelampje en kunt u enkel de bestuurdersruit bedienen. Schakel de vergrendelingsknop voor de elektrisch bediende ruiten in wanneer er een kind meerijdt.

### Ruiten openen/sluiten met de functie voor automatisch openen/sluiten

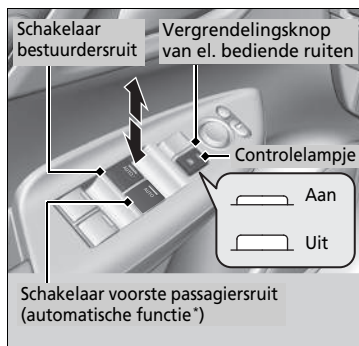

#### ■ Handmatige bediening

**Openen:** Duw de schakelaar rustig naar beneden en houd deze vast tot de gewenste stand is bereikt.

**Sluiten:** Trek de schakelaar rustig terug en houd deze vast tot de gewenste stand is bereikt.

#### ■ Automatische bediening

**Openen:** Druk de schakelaar stevig naar beneden.

**Sluiten:** Trek de schakelaar stevig omhoog.

De ruit wordt volledig geopend of gesloten. Druk de schakelaar even in of trek even aan de schakelaar om de beweging op ieder willekeurig moment te stoppen.

### De elektrisch bediende ruiten openen/sluiten

## ⚠ WAARSCHUWING

Het sluiten van een elektrisch bediende ruit tegen iemands handen of vingers aan kan ernstig letsel veroorzaken.

Zorg dat de passagiers uit de buurt van de ruiten zijn alvorens deze te sluiten.

**WAARSCHUWING:** Neem altijd de contactsleutel mee wanneer het voertuig alleen of met andere inzittenden wordt achtergelaten.

De elektrisch bediende ruiten kunnen maximaal 10 minuten worden bediend nadat de contactschakelaar in STUURSLOT **0**\*1 is gezet.

Door het openen van een voorportier wordt deze functie geannuleerd.

#### Automatisch omkeren

Als een elektrisch bediende ruit tijdens het automatisch sluiten op een obstakel stuit, stopt de beweging en beweegt de ruit in tegenovergestelde richting.

De automatische omkeerfunctie van de bestuurdersruit wordt gedeactiveerd, wanneer de schakelaar omhoog getrokken wordt gehouden.

De automatische omkeerfunctie kan geen obstakels waarnemen wanneer de ruit bijna is gesloten om te zorgen dat deze volledig sluit.

\*1: Modellen met het sleutellose toegangssysteem hebben een knop **ENGINE START/STOP** in plaats van een contactschakelaar.

\* Niet beschikbaar op alle modellen

## Ruiten openen/sluiten zonder de functie voor automatisch openen/sluiten

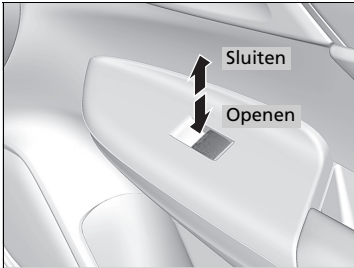

**Openen:** Druk de schakelaar naar beneden.

**Sluiten:** Trek de schakelaar omhoog.

Laat de schakelaar los wanneer de ruit de gewenste stand heeft bereikt.

Modellen zonder sleutelloos toegangssysteem

## Contactschakelaar

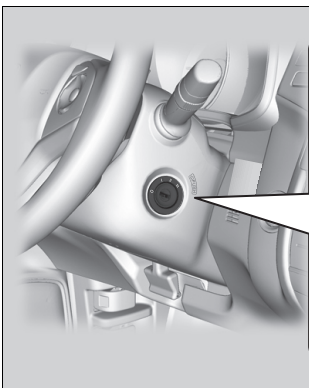

**0** STUURSLOT: De sleutel in deze stand plaatsen en verwijderen.

**I** ACCESSOIRE: Het audiosysteem en andere accessoires in deze stand bedienen.

**II** AAN: De stand tijdens het rijden.

**III** START: De stand voor starten van de motor. De contactschakelaar keert terug in de stand AAN **II** wanneer de sleutel wordt losgelaten.

### » Contactschakelaar

Modellen met handgeschakelde transmissie

## ⚠ WAARSCHUWING

De stuurinrichting wordt vergrendeld wanneer de sleutel tijdens het rijden uit de contactschakelaar wordt verwijderd. Hierdoor kunt u de controle over het voertuig verliezen.

Verwijder de sleutel alleen uit de contactschakelaar als het voertuig is geparkeerd.

Modellen met continu variabele transmissie

De sleutel kan pas worden verwijderd wanneer de schakelhendel in de stand **P** staat.

Alle modellen

Wanneer het bestuurdersportier wordt geopend terwijl de sleutel in de stand STUURSLOT **0** of ACCESSOIRE **I** staat, verschijnt het volgende symbool op het multi-informatiedisplay:

- In stand STUURSLOT **0**: symbool
- In stand ACCESSOIRE **I**: symbool

Als u de sleutel niet van STUURSLOT **0** naar ACCESSOIRE **I** kunt draaien, moet u de sleutel draaien terwijl u het stuurwiel heen en weer beweegt. Het stuurwiel wordt ontgrendeld, waardoor de sleutel kan draaien.

Modellen met sleutelloos toegangssysteem

## Knop ENGINE START/STOP

### De voedingsmodus wijzigen

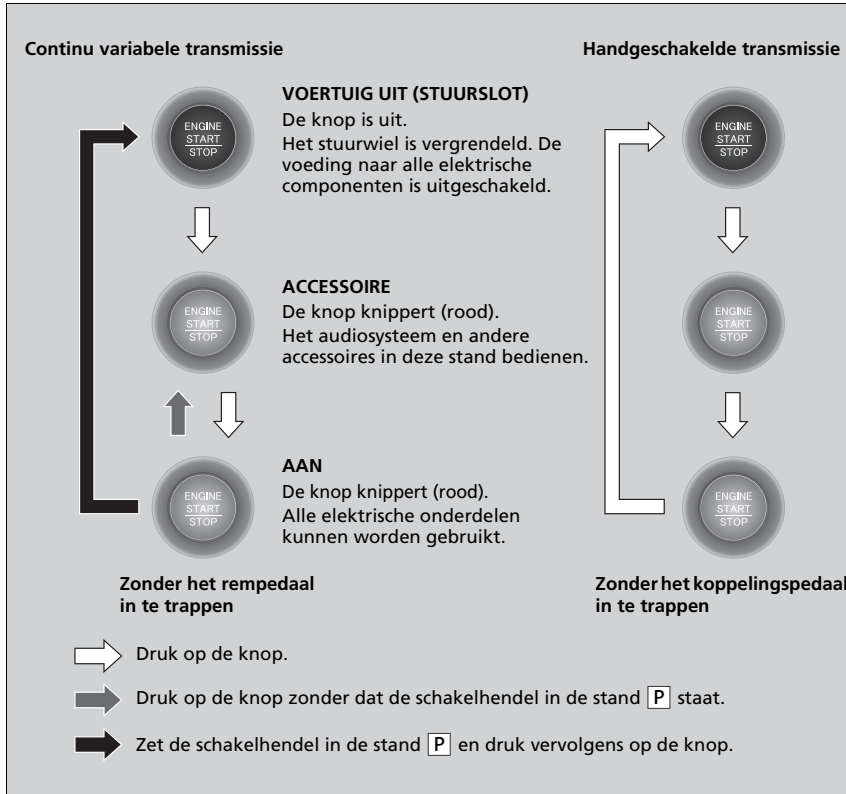

### Knop ENGINE START/STOP

#### Werkingsbereik van knop ENGINE START/STOP

U kunt de motor starten wanneer de afstandsbediening zich in het voertuig bevindt.

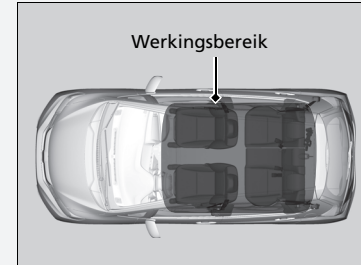

De motor kan ook starten wanneer de afstandsbediening zich in de nabijheid van het portier of de ruit bevindt, of zelfs wanneer deze zich buiten het voertuig bevindt.

Stand AAN:

De knop **ENGINE START/STOP** is ingeschakeld (rood) als de motor draait.

Als de batterij van de afstandsbediening bijna leeg is, start de motor mogelijk niet wanneer u op de knop **ENGINE START/STOP** drukt. Als de motor niet start, raadpleeg dan de volgende sectie.

► **Bij een zwakke batterij van de sleutellose afstandsbediening** BLZ. 562

## ■ Automatisch voeding uit

Als u het voertuig gedurende 30 tot 60 minuten verlaat met de schakelhendel in de stand **P**\*<sup>1</sup> en de voedingsmodus ACCESSOIRE, gaat het voertuig automatisch in de stand die vergelijkbaar is met VOERTUIG UIT (STUURSLLOT) om ontladen van de accu te voorkomen.

Wanneer het voertuig in deze modus is:

Kan het stuurwiel niet worden vergrendeld.

Kunt u geen portieren vergrendelen of ontgrendelen met de afstandsbediening of het sleutellose toegangssysteem.

Druk tweemaal op de knop **ENGINE START/STOP** om de modus in de stand VOERTUIG UIT (STUURSLLOT) te zetten.

➤ **De voedingsmodus wijzigen** BLZ. 165

## ☒ Knop ENGINE START/STOP

Als de voedingsmodus niet verandert van VOERTUIG UIT naar ACCESSOIRE, drukt u op de knop **ENGINE START/STOP** terwijl het stuurwiel van links naar rechts wordt bewogen. Het stuurwiel wordt ontgrendeld, waardoor de modus kan worden gewijzigd.

Laat de voedingsmodus niet in de stand ACCESSOIRE of AAN staan wanneer u het voertuig verlaat.

\*1 : Modellen met continu variabele transmissie

## Herinnering voedingsmodus

Als u het bestuurdersportier opent in de voedingsmodus ACCESSOIRE, klinkt een waarschuwingsspieptoon.

## Herinnering afstandsbediening

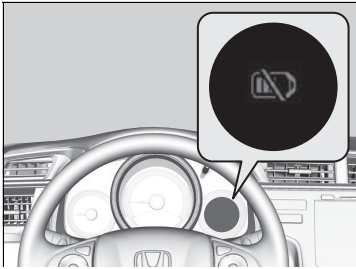

Waarschuwingsszoemers kunnen van binnen en/of van buiten het voertuig klinken om u eraan te herinneren dat de afstandsbediening buiten het voertuig is. Als de zoemer blijft klinken, zelfs nadat de afstandsbediening terug in het voertuig is geplaatst, brengt u de afstandsbediening binnen het werkingsbereik.

### ■ Wanneer de voedingsmodus AAN is

Als de afstandsbediening uit het voertuig wordt verwijderd en het bestuurdersportier wordt gesloten, klinken er waarschuwingsszoemers in en buiten het voertuig. Een waarschuwingssymbool op het multi-informatiedisplay brengt de bestuurder ervan op de hoogte dat de afstandsbediening zich buiten het voertuig bevindt.

### ■ Wanneer de voedingsmodus in de stand ACCESSOIRE staat

Als de afstandsbediening uit het voertuig wordt verwijderd en alle portieren zijn gesloten, klinkt een waarschuwingsszoemer van buiten het voertuig.

## Herinnering afstandsbediening

Wanneer de afstandsbediening zich binnen het werkingsbereik van het systeem bevindt en het bestuurdersportier is gesloten, wordt de waarschuwingssfunctie geannuleerd.









Als de afstandsbediening uit het voertuig wordt gehaald nadat de motor is gestart, kunt u de modusknop **ENGINE START/STOP** niet meer wijzigen en de motor niet meer opnieuw starten. Zorg er altijd voor dat de afstandsbediening zich in het voertuig bevindt als u de knop **ENGINE START/STOP** bedient.

Wanneer de afstandsbediening uit het voertuig wordt verwijderd via een ruit wordt de waarschuwingsszoemer niet geactiveerd.

Leg de afstandsbediening nooit op het dashboard of in het handschoenenkastje. Hierdoor kan de waarschuwingsszoemer worden geactiveerd. Onder bepaalde andere omstandigheden die kunnen verhinderen dat het voertuig de afstandsbediening lokaliseert, kan de waarschuwingsszoemer ook worden geactiveerd wanneer de afstandsbediening binnen het werkingsbereik van het systeem is.



## Contactschakelaar en vergelijking voedingsmodus

Stand van contactschakelaar	STUURSLOT 0  (met/zonder de sleutel)	ACCESSOIRE I 	AAN II 	START III 
Zonder sleutelloos toegangssysteem	<ul style="list-style-type: none"> <li>• Motor en elektrische voedingen zijn uitgeschakeld.</li> <li>• Het stuurwiel is vergrendeld.</li> <li>• Er kunnen geen elektrische onderdelen worden gebruikt.</li> </ul>	<ul style="list-style-type: none"> <li>• Motor is uitgeschakeld.</li> <li>• Bepaalde elektrische onderdelen zoals het audiosysteem en de accessoire-voeding kunnen worden bediend.</li> </ul>	<ul style="list-style-type: none"> <li>• Normale sleutelstand tijdens het rijden.</li> <li>• Alle elektrische onderdelen kunnen worden gebruikt.</li> </ul>	<ul style="list-style-type: none"> <li>• Gebruik deze stand om de motor te starten.</li> <li>• Bij het loslaten van de sleutel keert de contactschakelaar terug naar de stand AAN II.</li> </ul>
Voedingsmodus	VOERTUIG UIT (STUURSLOT) 	ACCESSOIRE 	AAN   De knop: Knippert Aan	START 
Met sleutelloos toegangssysteem en knop <b>ENGINE START/STOP</b>	<p>Knop uit</p> <ul style="list-style-type: none"> <li>• Motor en elektrische voedingen zijn uitgeschakeld.</li> <li>• Het stuurwiel is vergrendeld.</li> <li>• Er kunnen geen elektrische onderdelen worden gebruikt.</li> </ul>	<p>Knop knippert rood</p> <ul style="list-style-type: none"> <li>• Motor is uitgeschakeld.</li> <li>• Bepaalde elektrische onderdelen zoals het audiosysteem en de accessoire-voeding kunnen worden bediend.</li> </ul>	<p>Knop knippert rood (motor uitgeschakeld) Ingeschakeld, rood (motor draait)</p> <ul style="list-style-type: none"> <li>• Alle elektrische onderdelen kunnen worden gebruikt.</li> </ul>	<p>Knop ingeschakeld, rood</p> <ul style="list-style-type: none"> <li>• De stand keert automatisch terug naar AAN nadat de motor gestart is.</li> </ul>

## Richtingaanwijzers

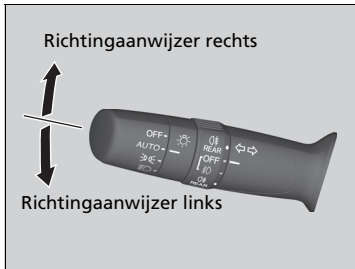

De richtingaanwijzers kunnen worden gebruikt wanneer de contactschakelaar in de stand AAN **II**\*1 staat.

### ■ Eén-druk-richtingaanwijzer

Wanneer u de richtingaanwijzerhendel licht omhoog of omlaag duwt en loslaat, knipperen de richtingaanwijzers en het richtingaanwijzercontrolelampje driemaal.

Deze functie kan worden gebruikt bij het aangeven van een verandering van rijstrook.

\*1: Modellen met het sleutellose toegangssysteem hebben een knop **ENGINE START/STOP** in plaats van een contactschakelaar.

## Lichtschakelaars

### ■ Handmatige bediening



Door te draaien aan de lichtschakelaar wordt de verlichting in- en uitgeschakeld, ongeacht de stand van de contactschakelaar\*1.

#### ■ Grootlicht

Duw de hendel naar voren tot een klik hoorbaar is.

#### ■ Dimlichten

Trek in de stand grootlicht de hendel terug om naar dimlichten terug te gaan.

#### ■ Grootlicht laten knipperen

Trek de hendel terug en laat deze los.

#### ■ Lichten uit

Draai de hendel naar de stand **OFF** wanneer:

- De schakelhendel in stand **P**\*2 staat.
- De parkeerrem is ingeschakeld.

Om de lichten weer in te schakelen, draait u de hendel naar **OFF** om de modus Lichten uit te annuleren. Zelfs als u de modus Lichten uit niet annuleert, worden de lichten automatisch ingeschakeld wanneer:

- De schakelhendel uit stand **P**\*2 wordt gezet.
- De parkeerrem wordt vrijgezet.
- Het voertuig begint te bewegen.

\*1: Modellen met het sleutellose toegangssysteem hebben een knop **ENGINE START/STOP** in plaats van een contactschakelaar.

\*2: Modellen met continu variabele transmissie

### ► Lichtschakelaars

#### ■ Modellen zonder sleutelloos toegangssysteem

Verwijdert u de sleutel uit de contactschakelaar terwijl de lampen zijn ingeschakeld, dan klinkt een waarschuwingszoemer zodra het bestuurdersportier wordt geopend.

#### ■ Modellen met sleutelloos toegangssysteem

Wanneer de voedingsmodus in de stand **VOERTUIG UIT (STUURSLOT)** staat, dan klinkt een zoemer wanneer het bestuurdersportier wordt geopend.

Wanneer de lampen zijn ingeschakeld, dan brandt de controlelamp voor de lampen in het instrumentenpaneel.

#### ■ Controlelampje lichten aan BLZ. 98

Laat de verlichting niet branden wanneer de motor is afgezet, omdat dit zal leiden tot ontladen van de accu.

Wanneer u merkt dat het koplampniveau abnormaal is, laat uw voertuig dan controleren door een dealer.

## Automatische bediening (automatische verlichtingsregeling)

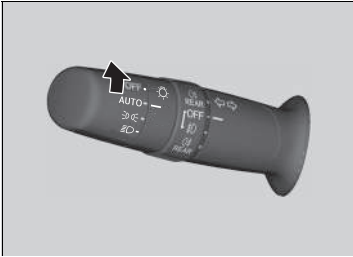

De automatische verlichtingsregeling kan worden gebruikt wanneer de contactschakelaar in de stand AAN **II**\*1 staat.

Wanneer de lichtschakelaar in de stand **AUTO** staat, worden de koplampen en de overige exterieurlichten afhankelijk van het omgevingslicht automatisch in- en uitgeschakeld.

De koplampen gaan branden als u een portier ontgrendelt in donkere gebieden met de koplampschakelaar in de stand **AUTO**.

► Zodra u het portier vergrendelt, gaan de koplampen uit.

## Automatische uitschakelfunctie verlichting

De koplampen, alle andere lampen aan de buitenkant en het instrumentenpaneel worden uitgeschakeld binnen 15 seconden nadat u de sleutel verwijdt of de voedingsmodus op VOERTUIG UIT (STUURSLLOT) zet, de afstandsbediening met u meeneemt en het bestuurdersportier sluit.

Als de schakelaar op **0** staat, blijven de parkeerlichten echter branden.

Als u de contactschakelaar in de stand STUURSLLOT **0**\*1 zet met de koplampen ingeschakeld maar het portier niet opent, gaan de lichten na 10 minuten uit (na drie minuten als de schakelaar in de stand **AUTO** staat).

De verlichting wordt ingeschakeld wanneer het bestuurdersportier wordt ontgrendeld of geopend. Wanneer het portier wordt ontgrendeld, maar niet binnen 15 seconden wordt geopend, dan wordt de verlichting uitgeschakeld. Wanneer het bestuurdersportier wordt geopend, klinkt een waarschuwingszoemer voor ingeschakelde verlichting.

\*1: Modellen met het sleutellose toegangssysteem hebben een knop **ENGINE START/STOP** in plaats van een contactschakelaar.

## Automatische bediening (automatische verlichtingsregeling)

Het wordt aanbevolen de verlichting handmatig in te schakelen tijdens rijden in het donker, in dichte mist of in donkere gebieden zoals lange tunnels of parkeerplaatsen.

De verlichtingssensor is aangebracht op de hieronder aangegeven locatie.

De verlichtingssensor mag niet worden bedekt; gebeurt dit wel, dan werkt het automatische verlichtingssysteem wellicht niet correct.

### Modellen met sensorcamera voor

Verlichtingssensor



### Modellen zonder sensorcamera voor

Verlichtingssensor



## Automatische uitschakelfunctie verlichting

U kunt de timer-instelling voor het automatisch uitschakelen van de koplampen wijzigen.

► **Instelbare functies** BLZ. 131

## Mistlampen

### ■ Mistlampen voor\*

Kunnen worden gebruikt wanneer de parkeerlichten of koplampen ingeschakeld zijn.

### ■ Mistlamp achter

Kan worden gebruikt wanneer de koplampen of de mistlampen voor ingeschakeld zijn.

### ■ Schakelaar mistlampen voor en achter\*



#### ■ De mistlampen voor inschakelen

Draai de schakelaar omhoog van de stand **OFF** in de stand . Het controlelampje gaat aan.

#### ■ De mistlampen voor en achter inschakelen

Draai de schakelaar één stand naar boven vanaf stand . De controlelampjes en gaan branden.



#### ■ De mistlamp achter inschakelen

Draai de schakelaar één stand naar beneden vanaf stand **OFF**. Het controlelampje gaat aan.

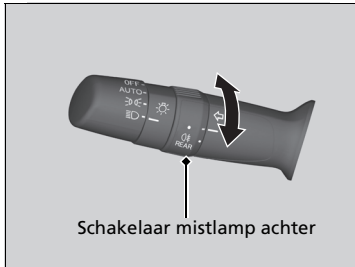
## Mistlampen achter\*



### ■ De mistlamp achter inschakelen

Draai de schakelaar naar de stand . Het controlelampje  gaat aan.

\* Niet beschikbaar op alle modellen

## Koplampverstelling\*

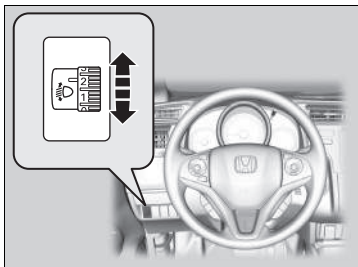

U kunt de verticale hoek van de dimlichtkoplampen aanpassen wanneer de contactschakelaar in de stand AAN **II**\*1 staat.

Draai aan de regelknop om de juiste hoek van de koplampen te selecteren.

Een hoger cijfer betekent een kleinere hoek.

### ■ De stand van de regelknop kiezen

Raadpleeg de tabel hieronder voor de juiste knopstand voor de rij- en beladingscondities van het voertuig.

Conditie	Knopstand
Een bestuurder	0
Een bestuurder en een voorpassagier	0
Vijf personen op de voor- en achterstoelen	1
Vijf personen op de voor- en achterstoelen plus bagage in de bagageruimte, binnen de limiet van maximaal toegestane asdruk en voertuiggewicht	2
Een bestuurder plus bagage in de bagageruimte, binnen de limiet van maximaal toegestane asdruk en voertuiggewicht	3

\*1 : Modellen met het sleutellose toegangssysteem hebben een knop **ENGINE START/STOP** in plaats van een contactschakelaar.

\* Niet beschikbaar op alle modellen

### » Koplampverstelling\*

#### Modellen met LED-dimlicht

Uw voertuig uitgerust met een automatisch regelsysteem voor de koplampen, waarmee de verticale hoek van de dimlichtkoplampen automatisch wordt ingesteld. Indien u een grote verandering in de verticale hoek van de koplampen opmerkt, is er mogelijk een probleem met het systeem. Laat het voertuig door een dealer controleren.

U moet mogelijk de lichtverdeling van de koplampen wijzigen.

» **Lichtverdeling koplampen afstellen** BLZ. 451

## Automatisch grootlicht (grootlichtondersteuningssysteem)\*

Met behulp van een camera die aan de binnenkant van de voorruit is gemonteerd, detecteert dit systeem lichtbronnen voor de auto. Afhankelijk van de lichtbron schakelt het systeem automatisch de koplampen naar grootlicht voor optimaal zicht 's nachts.

### Het systeem wordt ingeschakeld wanneer:

- De koplampschakelaar in de stand **AUTO** staat.
- De hendel in de stand voor dimlicht staat.
- De dimlichten zijn ingeschakeld en het systeem herkent dat u in het donker rijdt.
- De voertuigsnelheid meer dan 40 km/h bedraagt.

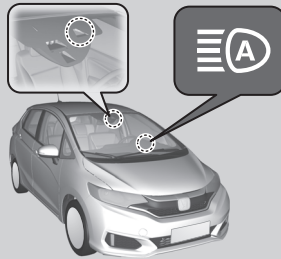

### Hoe het werkt

Wanneer de camera lichten van een voor- of tegenligger detecteert, blijven de koplampen in de stand dimlicht.

Wanneer de camera geen lichten van een voor- of tegenligger detecteert, schakelen de koplampen over naar grootlicht.

De kijkhoek of afstand waarin de camera verlichting aan de voorzijde kan detecteren, verschilt afhankelijk van de situatie, zoals de helderheid van de lichten en het weer.

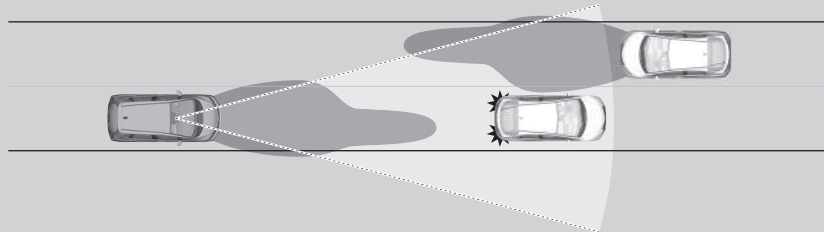

### ⊞ Automatisch grootlicht (grootlichtondersteuningssysteem)\*

Het automatisch grootlicht bepaalt wanneer de koplampen moeten worden overgeschakeld door te reageren op de helderheid van de verlichting voor het voertuig. In de volgende gevallen zou het kunnen dat het systeem niet correct op de verlichting reageert:

- De helderheid van de verlichting van de voor- of tegenligger is fel of onvoldoende.
- Zichtbaarheid is laag vanwege het weer (regen, sneeuw, mist, ijs op voorruit enz.).
- Andere lichtbronnen, zoals straatverlichting en elektrische reclameborden, verlichten de weg voor u.
- Het lichtniveau van de weg voor u verandert telkens.
- De weg is hobbelig of heeft vele bochten.
- Een voertuig snijdt u af of een voorligger bevindt zich niet in de voorafgaande of tegenliggende richting.
- Uw voertuig helt naar achteren met een zware lading achteraan.

Mocht u de timing van de verandering van verlichting onhandig vinden voor het rijden, dan kunt u de koplampoverschakeling handmatig verrichten.

Als u niet wilt dat het systeem telkens wordt geactiveerd wanneer de koplampschakelaar in de stand **AUTO** staat, raadpleeg dan een dealer.

\* Niet beschikbaar op alle modellen



## Bediening van het systeem



Om het systeem te activeren, draait u de koplampschakelaar in de stand **AUTO** en zet u vervolgens de koplampen in de stand voor dimlicht. Het controlelampje voor automatisch grootlicht gaat branden.

➔ **Lichtschakelaars** BLZ. 170

Het grootlicht blijft aan, behalve in de volgende gevallen:

- U rijdt gedurende een langere periode langzamer dan 24 km/h.
- De snelheid van het voertuig is lager is dan 10 km/h.
- De voorruitwissers werken langer dan een paar seconden met hoge snelheid.
- U komt op een goed verlichte locatie.

Het grootlicht gaat weer aan zodra de voorwaarde die het uitschakelen veroorzaakte, niet meer bestaat.

## Bediening van het systeem

Voor een juiste werking van automatisch grootlicht moet u op het volgende letten:

- Plaats geen lichtreflecterend voorwerp op het dashboard.
- Houd de voorruit rondom de camera schoon. Bij het reinigen van de voorruit moet u ervoor zorgen dat u geen voorruitreinigingsmiddel op de cameraleens aanbrengt.
- Bevestig geen voorwerpen, stickers of folie op het gebied rondom de camera.
- Raak de cameraleens niet aan.

Raadpleeg een dealer wanneer de camera een sterke stoot krijgt of wanneer het gebied rondom de camera reparatie vereist.

Om te het risico te verkleinen dat een hoge binnentemperatuur het camerasysteem uitschakelt, dient u bij het parkeren te kiezen voor een schaduwrijke plek of de voorzijde van het voertuig uit direct zonlicht te parkeren. Als u een reflecterend zonnenscherm gebruikt, zorg ervoor dat deze de camerabehuizing niet bedekt. Door de camera af te dekken, kan de temperatuur in de camera toenemen.

Als de melding  verschijnt:

- Gebruik het verwarmings- en koelsysteem\*/het klimaatregelsysteem\* om het interieur te laten afkoelen en gebruik zo nodig ook de ontdooiingsmodus met de luchtstroom naar de camera gericht.
- Rijd met het voertuig om de temperatuur van de voorruit te verlagen, waardoor het gebied rond de camera ook afkoelt.

Indien nodig kunt u handmatig het grootlicht tijdelijk uitschakelen. Schakel het grootlicht in het door de hendel naar voren te duwen tot u een klik hoort, of knipper met het grootlicht door de hendel naar u toe te trekken. Om het grootlicht weer in te schakelen, herhaalt u een van de procedures.

Als u wilt dat automatisch grootlicht meteen wordt hervat, trekt u de hendel naar u toe en houdt u deze gedurende enkele seconden ingetrokken.

#### ⌘ Bediening van het systeem

Als de melding  verschijnt:

- Parkeer het voertuig op een veilige plek en reinig de voorruit. Als de melding na het reinigen van de voorruit en na een tijdje rijden niet verdwijnt, laat u uw voertuig door een dealer controleren.

## Dagrijlicht

---

De parkeerlichten\*/dagrijlichten gaan aan wanneer aan de volgende voorwaarden is voldaan:

- De contactschakelaar bevindt zich in de stand AAN \*1.
- De koplampschakelaar in de stand **AUTO** staat.

Wanneer de contactschakelaar wordt uitgezet of de voedingsmodus in de stand VOERTUIG UIT wordt gezet, worden de dagrijlichten uitgeschakeld.

De dagrijlichten gaan uit wanneer de koplampen worden ingeschakeld of wanneer de koplampschakelaar in de stand **AUTO** staat en het buiten donkerder wordt.

\*1 : Modellen met het sleutellose toegangssysteem hebben een knop **ENGINE START/STOP** in plaats van een contactschakelaar.

\* Niet beschikbaar op alle modellen

## Ruitenwissers en ruitensproeiers



De ruitenwissers en -sproeiers kunnen worden gebruikt, wanneer de contactschakelaar in de stand AAN **II**\*1 staat.

### ■ MIST

De ruitenwissers wissen snel totdat de hendel wordt losgelaten.

### ■ Wisserschakelaar (OFF, AUTO, LO, HI)

Wijzig de instelling van de wisserschakelaar aan de hand van de hoeveelheid regen.

☒ **Automatisch onderbroken ruitenwissers**  
BLZ. 180

### ■ Sproeier

Sproeit wanneer de hendel naar u toe wordt getrokken.

Wanneer u de hendel langer dan één seconde loslaat, stopt het sproeien, wissen de ruitenwissers nog twee of drie keer om de voorruit te wissen en stoppen daarna.

## ☒ Ruitenwissers en ruitensproeiers

### ATTENTIE

Gebruik de ruitenwissers niet wanneer de voorruit droog is. Er komen krassen op de voorruit of de rubberen bladen raken beschadigd.

Schakel de ruitensproeiers uit wanneer er geen ruitensproeiervloeistof op de ruit wordt gespoten. De pomp kan beschadigd raken.

De ruitenwissermotor kan de werking van de motor tijdelijk stoppen om een overbelasting te vermijden. De werking van de ruitenwissers zal na enkele minuten opnieuw normaal worden, wanneer de stroomkring weer normaal geworden is.

### ATTENTIE

In koud weer kunnen de bladen bevriezen op de voorruit en vast blijven kleven.

Door de ruitenwissers in deze toestand te gebruiken, zouden de ruitenwissers beschadigd kunnen raken. Maak gebruik van de ontwaseming om de voorruit te verwarmen, schakel vervolgens de ruitenwissers in.

Als de wissers stoppen vanwege een obstakel, zoals de opbouw van sneeuw, parkeert u het voertuig op een veilige plek.

Draai de wisserschakelaar in de stand **OFF** en zet de contactschakelaar in de stand ACCESSOIRE **I** of STUURSLOT **0**\*1 en verwijder vervolgens het obstakel.

\*1: Modellen met het sleutellose toegangssysteem hebben een knop **ENGINE START/STOP** in plaats van een contactschakelaar.

## ■ Automatisch onderbroken ruitenwissers

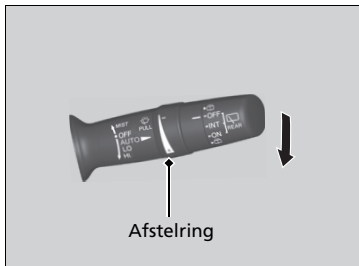

Wanneer u de hendel naar beneden duwt in de stand **AUTO**, maken de voorruitwissers één wisslag en schakelen dan over naar de automatische stand.

De ruitenwissers werken onderbroken, traag of snel, en stoppen in overeenstemming met de hoeveelheid regen die de regensensor detecteert.

### ■ AUTO-gevoeligheidsaanpassing

Wanneer de ruitenwisserfunctie is ingesteld op **AUTO**, kunt u de gevoeligheid van de regensensor instellen (met gebruikmaking van de afstelring) overeenkomstig de door u gewenste werking van de ruitenwissers.

### Sensorgevoeligheid



Lage gevoeligheid

Hoge gevoeligheid

## ►► Automatisch onderbroken ruitenwissers

De regensensor is aangebracht op de hieronder aangegeven locatie.

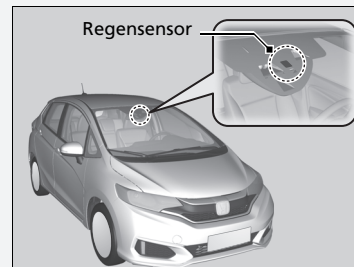

**AUTO** moet voorafgaand aan de volgende situaties altijd op OFF worden gezet om ernstige schade aan het wissersysteem te voorkomen:

- Reinigen van de voorruit
- Door een wasstraat rijden
- Geen regen

## ■ Achterruitwiser/sproeier

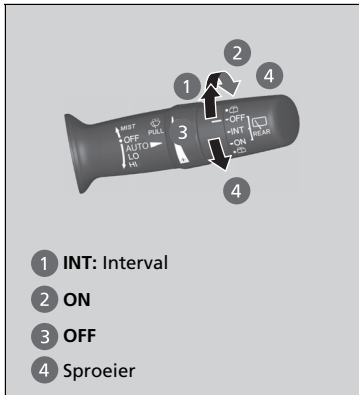

- 1 INT: Interval
- 2 ON
- 3 OFF
- 4 Sproeier

De achterruitwiser en -sproeier kunnen worden gebruikt, wanneer de contactschakelaar in de stand AAN **[II]**\*1 staat.

### ■ Ruitenwisserschakelaar (OFF, INT, ON)

Wijzig de instelling van de wisserschakelaar aan de hand van de hoeveelheid regen.

### ■ Sproeier (☹)

Sproeit wanneer u de schakelaar naar deze stand draait.  
 Houd de schakelaar vast om de ruitenwiser te activeren en de sproeier te laten sproeien. Wanneer u de schakelaar loslaat, stopt de wiser na een paar wisslagen.

### ■ Werking tijdens achteruitrijden

Wanneer u de transmissie naar de stand **[R]** schakelt terwijl de voorruitwissers geactiveerd zijn, werkt de achterruitwiser automatisch als volgt, zelfs al is de schakelaar ervan uitgeschakeld.

Stand voorruitwiser	Werking achterruitwiser
AUTO (Interval)	Interval
LO (Langzaam wissen) HI (Snel wissen)	Continu

\*1: Modellen met het sleutellose toegangssysteem hebben een knop **ENGINE START/STOP** in plaats van een contactschakelaar.

## Helderheidsregeling

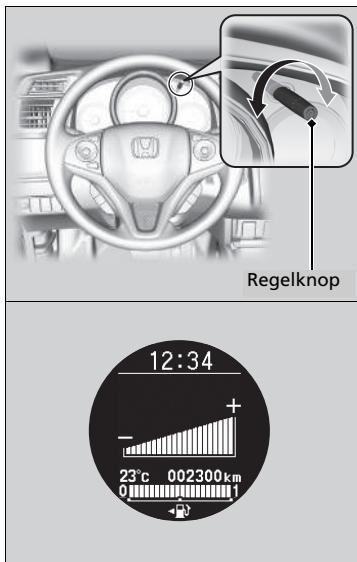

Wanneer de contactschakelaar in de stand AAN \*1 staat, kunt u de knop voor de helderheidsregeling gebruiken om de helderheid van het instrumentenpaneel aan te passen.

**Helderder:** Draai de knop naar rechts.

**Dimmen:** Draai de knop naar links.

Enkele seconden nadat u de helderheid hebt ingesteld, gaat u terug naar het vorige scherm.

### ■ Controlelampje helderheidsniveau

Het helderheidsniveau wordt tijdens het afstellen aangegeven op het multi-informatiedisplay.

### ▣ Helderheidsregeling

De helderheid van het instrumentenpaneel wordt verlaagd in de volgende situaties:

- De contactschakelaar bevindt zich in de stand AAN \*1.
- De parkeerlichten zijn ingeschakeld.

Om de verminderde helderheid van het instrumentenpaneel bij ingeschakelde buitenverlichting te annuleren, draait u de knop naar rechts tot de helderheidsweergave het maximale niveau aangeeft.

De helderheid kan op verschillende niveaus worden ingesteld voor wanneer de buitenlichten zijn ingeschakeld en wanneer ze uit zijn.

\*1: Modellen met het sleutellose toegangssysteem hebben een knop **ENGINE START/STOP** in plaats van een contactschakelaar.

## Achterruitverwarming/verwarmde buitenspiegel\*

Druk op de toets achterruitverwarming en verwarmde buitenspiegel\* of raak het pictogram aan om de achterruit en de spiegels\* te ontwasemen wanneer de contactschakelaar in de stand AAN \*1 staat.

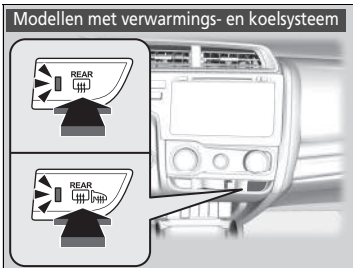

### Modellen met klimaatregelsysteem

De achterruitverwarming/verwarmde buitenspiegels worden automatisch uitgeschakeld na 10-30 minuten, afhankelijk van de buitentemperatuur. Wanneer de buitentemperatuur echter 0°C of lager is, wordt deze functie niet automatisch uitgeschakeld.

### ⚠ Achterruitverwarming/verwarmde buitenspiegel\*

#### ATTENTIE

Zorg tijdens het reinigen van de binnenzijde van de achterruit dat de verwarmingsdraden niet beschadigd raken. Het is belangrijk dat de ruit wordt gewist van zijkant naar zijkant in de richting van de verwarmingsdraden.

Dit systeem verbruikt veel stroom; schakel het dus uit wanneer de ruit is ontwasemd.

Gebruik het systeem niet gedurende een langere periode wanneer de motor stationair draait. De accu kan dan worden ontladen en de motor kan moeilijk worden gestart.

\*1: Modellen met het sleutellose toegangssysteem hebben een knop **ENGINE START/STOP** in plaats van een contactschakelaar.

\* Niet beschikbaar op alle modellen



## Het stuurwiel verstellen

De stuurwielhoogte en de afstand van het stuurwiel ten opzichte van het lichaam kunnen worden vermeld, zodat het stuurwiel comfortabel kan worden beetgepakt en een correcte rijkhouding kan worden aangenomen.

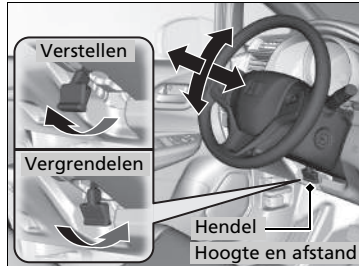

1. Trek de afstelhendel van het stuurwiel omhoog.
  - De afstelhendel van het stuurwiel bevindt zich onder de stuurkolom.
2. Beweeg het stuurwiel omhoog of omlaag en naar voren of naar achteren.
  - Zorg dat de meters en controlelampjes van het instrumentenpaneel zichtbaar zijn.
3. Duw de afstelhendel van het stuurwiel naar beneden om het stuurwiel in de positie te vergrendelen.
  - Zorg na het verstellen van de positie dat het stuurwiel stevig op zijn plaats is vergrendeld door het stuurwiel omhoog, omlaag, naar voren en naar achteren te bewegen.

### ► Het stuurwiel verstellen

## ⚠ WAARSCHUWING

Door de stuurwielstand tijdens het rijden te verstellen, kunt u de controle over het voertuig verliezen en ernstig gewond raken bij een aanrijding.

Stel het stuurwiel alleen af wanneer het voertuig stilstaat.

## Achteruitkijkspiegel binnen

Stel de hoek van de achteruitkijkspiegel af wanneer u in de correcte rijkhouding zit.

### Achteruitkijkspiegel met dag- en nachtstanden

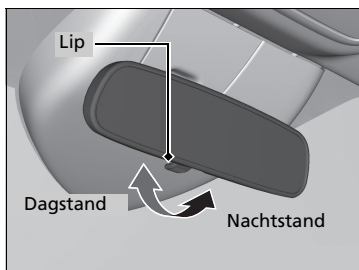

Bedien de lip om van stand te veranderen.  
De nachtstand zal de schittering van de koplampen achter u verminderen wanneer u in het donker rijdt.

### De spiegels verstellen

Houd de binnen- en buitenspiegels schoon en afgesteld voor het beste zicht.

Verstel de spiegels voordat u gaat rijden.

➤ **Voorstoelen** BLZ. 187

## Elektrisch bediende portierspiegels

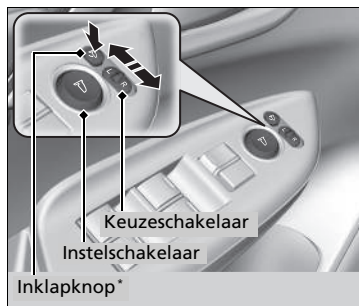

De buitenspiegels kunnen worden ingesteld wanneer de contactschakelaar in de stand AAN \*1 staat.

### ■ Spiegelstand instellen

**L/R-keuzeschakelaar:** Selecteer de linker- of de rechterspiegel. Zet de schakelaar na het instellen van de spiegel in de middenstand.

**Instelschakelaar spiegelpositie:** Druk de schakelaar naar links, naar rechts, naar boven of naar beneden om de spiegel te bewegen.

### ■ De buitenspiegels in- en uitklappen\*

Druk op de inklaptoets om de buitenspiegels in of uit te klappen.

\*1 : Modellen met het sleutellose toegangssysteem hebben een knop **ENGINE START/STOP** in plaats van een contactschakelaar.

\* Niet beschikbaar op alle modellen

## Voorstoelen



Stel de bestuurdersstoel zo ver mogelijk naar achteren in, terwijl volledige controle over het voertuig wordt gehouden. U moet rechtop kunnen zitten met uw rug tegen de rugleuning, de pedalen voldoende kunnen intrappen zonder naar voren te leunen en het stuurwiel comfortabel kunnen beetpakken. De passagiersstoel moet op dezelfde manier worden versteld, zodat de afstand tot de voorste airbag in het dashboard zo groot mogelijk is.

### De stoelen verstellen

## ⚠ WAARSCHUWING

Te ver naar voren leunen in een voertuig met airbags voor kan resulteren in ernstig of fataal letsel wanneer de airbags worden opgeblazen.

Blijf uit de buurt van de voorste airbag; ga dus zo ver naar achteren zitten als praktisch mogelijk is, terwijl controle over het voertuig wordt behouden.

## Zitpositie verstellen

### Horizontale positie verstellen

Trek aan de stang om de stoel te bewegen, laat vervolgens de stang los.

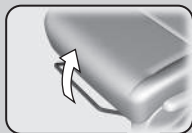

### Hoogte verstellen\*

Trek aan de hendel of duw deze naar beneden om de stoel te verhogen of te verlagen.



### Rugleuninghoek verstellen

Trek de hendel omhoog om de hoek te wijzigen.

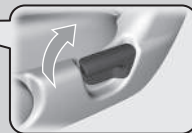

Bestuurdersstoel afgebeeld.

Naast dat u de stoelen kunt verstellen, kunt u ook het stuurwiel omhoog en omlaag, naar voren en naar achter verstellen. Laat ten minste 25 cm tussen het midden van het stuurwiel en de borst.

Voer stoelafstellingen altijd door voordat met het voertuig wordt gereden.

Wanneer een stoel eenmaal correct is afgesteld, kunt u deze naar voren en naar achteren wiegen om er zeker van te zijn dat de stoel op zijn plaats bevestigd is.

\* Niet beschikbaar op alle modellen

## ■ Rugleuningen verstellen

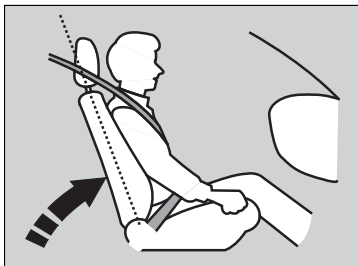

Zet de rugleuning van de bestuurdersstoel in een comfortabele, rechtstandige positie en zorg daarbij voor voldoende ruimte tussen uw borstkas en de afdekking van de airbag in het midden van het stuurwiel.

De passagier op de voorstoel moet ook zijn/haar rugleuning instellen op een comfortabele maar wel rechte stand.

Wanneer u de rugleuning zo ver achterover zet dat de schouderband van de veiligheidsgordel u niet meer omsluit, zal de gordel u minder bescherming bieden. Bovendien zou u bij een botsing onder de gordel door kunnen glijden en zich kunnen verwonden. Hoe verder u de rugleuning achterover zet, hoe meer risico u neemt.

## ▣ Rugleuningen verstellen

### **⚠ WAARSCHUWING**

**Door de rugleuning te ver naar achteren te plaatsen, neemt de kans op ernstig of dodelijk letsel bij een ongeval toe.**

**Zet de rugleuning rechtop en zit met uw rug tegen de rugleuning.**

Leg geen kussen of ander voorwerp tussen de rugleuning en uw rug.

Doet u dit wel, dan werken de veiligheidsgordel of de airbag wellicht niet goed meer.

Als u niet op voldoende afstand van het stuurwiel kunt zitten en toch nog de besturingselementen kunt bedienen, kunt u nagaan of aanpassingen aan de bestuurdersstoel misschien helpen.

## ■ Voorstoelen achterover zetten

Door de rugleuningen van de voorstoelen achterover te zetten tot deze gelijk liggen met de achterste zitkussens, wordt een groot gewatteerd gebied gecreëerd dat kan (en alleen mag) worden gebruikt als het voertuig veilig is geparkeerd.

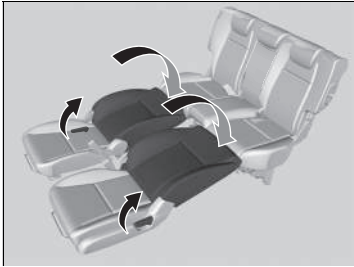

1. Verwijder de voorste hoofdsteunen terwijl de ontgrendelingsknop wordt ingedrukt.
  - Berg de hoofdsteunen op in de bagageruimte.
2. Stel de voorstoelen zo ver mogelijk naar voren af.
3. Kantel terwijl aan de hendel voor rugleuningshoek verstellen wordt getrokken de rugleuning naar achteren totdat deze gelijk ligt met de zitting van de achterbank.
4. Schuif de voorstoel naar achteren tot deze de achterbank raakt.
5. Ontgrendel het afneembare anker van de ankeresp en berg de veiligheidsgordel middenachter op.
  - **Veiligheidsgordel met afneembaar anker** BLZ. 45
6. Zet de rugleuning van de achterbank in de gewenste stand.

Voer deze procedure in omgekeerde volgorde uit om de voorstoelen en de veiligheidsgordel middenachter weer in hun oorspronkelijke stand te zetten.

Wanneer een rugleuning in de verticale stand wordt teruggezet, moet de rugleuning worden tegengehouden zodat deze niet te snel omhoog gaat.

## ► Voorstoelen achterover zetten

Beide voorstoelen moet worden teruggezet naar hun normale verticale stand en de hoofdsteunen moeten worden gemonteerd en goed worden afgesteld voordat u gaat rijden.

- **De hoofdsteunen verwijderen en aanbrengen** BLZ. 196

## Achterstoelen

### ■ Rugleuningen van achterstoelen verstellen

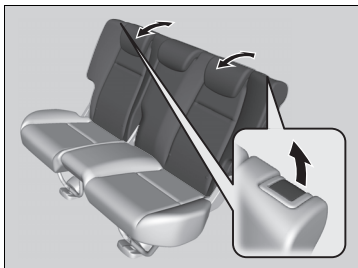

Trek aan de hendel rechts om de hoek van de rechterhelft van de rugleuning te wijzigen, en doe hetzelfde links voor de linkerhelft.

### ▣ Rugleuningen van achterstoelen verstellen

## **⚠ WAARSCHUWING**

Zorg ervoor dat de rugleuningen veilig vergrendeld zijn vóór het rijden.

## De achterbank neerklappen

De achterstoelen kunnen afzonderlijk worden neergeklapt om extra opbergruimte te bieden.

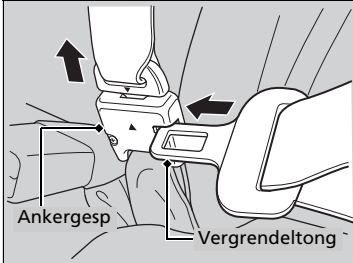

### De zitting neerklappen

1. Berg eerst de middelste veiligheidsgordel op. Plaats de vergrendeltong in de sleuf aan de zijkant van de anker gesp.
2. Laat de veiligheidsgordel aanspannen in de houder in het plafond.
  - **Veiligheidsgordel met afneembaar anker BLZ. 45**
3. Zet de hoofdsteun in de laagste stand.

4. Trek aan de ontgrendelingshendel en klap de rugleuning neer.

Om de stoel terug in de oorspronkelijke stand terug te zetten, trekt u de rugleuning rechtop.

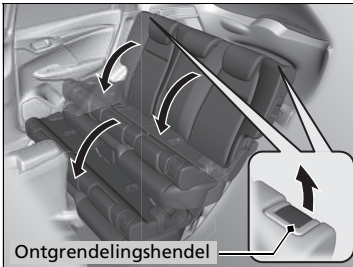

### De achterbank neerklappen

**Let erop dat alle voorwerpen in de bagageruimte en voorwerpen die uitsteken tot bovenop de achterbank, goed zijn vastgezet. Losliggende voorwerpen kunnen bij plotseling hard remmen naar voren geslingerd worden.**

Verwijder alle voorwerpen van de zitting en de vloer van de achterbank voordat u de achterbank neerklapt.

Om de rugleuning in de rechtop-stand te vergrendelen, duwt u deze naar achteren tot deze vergrendelt.

Verzeker u ervan dat de rugleuning, de hoofdsteunen en het zitkussen goed op hun plaats zijn vergrendeld voordat u gaat rijden. Zorg ervoor dat alle schoudergordels achter zich vóór de rugleuning bevinden en de middelste schoudergordel weer in de geleider wordt gedaan.



## ■ De achterbank opklappen

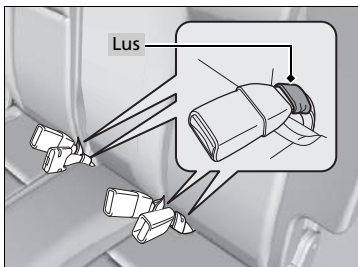

Til de linker en rechter achterstoelkussens apart op om plaats te maken voor bagage.

### ■ Het zitkussen optillen

1. Zorg ervoor dat de gespen van de veiligheidsgordels zich in de lussen op de stoel bevinden.
2. Trek het achterbankkussen omhoog.
3. Klap de stoelpoot neer terwijl u het zitkussen stevig tegen de rugleuning duwt om het te vergrendelen.

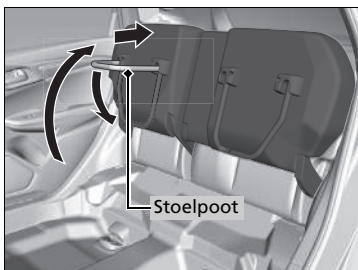

### ■ De stoel in de oorspronkelijke positie plaatsen

1. Houd het zitkussen omhoog en trek de stoelpoot volledig omhoog.
  - Het zitkussen kan plotseling vallen als u de stoelpoot omhoog trekt.
2. Doe het zitkussen langzaam omlaag en zet de stoelpoot in de vloergeleiding.
  - Er komt een vergrendeling naar buiten als de poot correct is ingesteld.

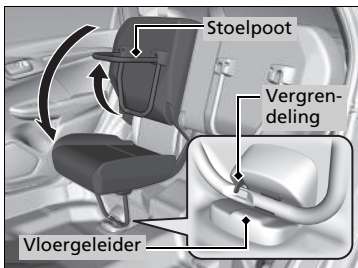

## ►► De achterbank opklappen

Nadat u de stoel opklapt of terug in de oorspronkelijke positie plaatst, moet u zorgen dat de stoel stevig bevestigd is door die naar voren en naar achteren te wiegen.

Controleer of er voorwerpen op de stoel zijn voordat u het zitkussen omhoog trekt. Controleer of er nog andere belemmeringen zijn op de vloergeleiding voordat u de stoel terug in zijn oorspronkelijke positie plaatst.

## Hoofdsteunen

Het voertuig is uitgerust met hoofdsteunen op alle stoelposities.

### Afstellen van de hoofdsteunposities voorin



Hoofdsteunen bieden de beste bescherming tegen whiplash en andere verwondingen door aanrijdingen van achteren wanneer het achterhoofd van de inzittende op het midden van de hoofdsteun gecentreerd is. De bovenzijde van de oren van de inzittende moet gelijk liggen met het midden van de hoofdsteun.

De voorste hoofdsteunen kunnen ook worden gekanteld om de stand goed af te stellen.

### ⓘ Afstellen van de hoofdsteunposities voorin

## ⚠ WAARSCHUWING

Verkeerd afgestelde hoofdsteunen werken niet effectief en kunnen bij een ongeval leiden tot ernstig letsel.

Controleer voordat u gaat rijden of de hoofdsteunen aanwezig zijn en in de juiste positie staan.

Voor een correcte werking van het hoofdsteunsysteem:

- Hang geen voorwerpen aan de hoofdsteunen of aan de stangen daarvan.
- Plaats geen voorwerp tussen een inzittende en de rugleuning.
- Installeer elke hoofdsteun op de juiste locatie.

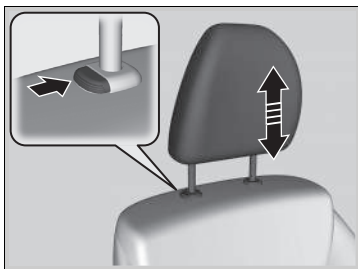

**Hoofdsteun omhoog brengen:**

Trek de hoofdsteun omhoog.

**Hoofdsteun omlaag brengen:**

Duw de hoofdsteun naar beneden terwijl u de ontgrendelingsknop indrukt.

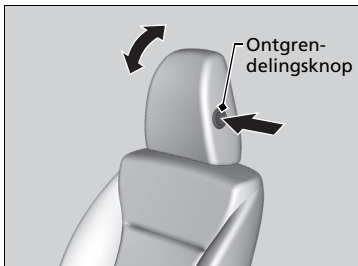

**Hoofdsteun kantelen:** Draai de hoofdsteun naar

beneden terwijl u de ontgrendelingsknop indrukt.

## ■ Positie hoofdsteen achterbank verstellen

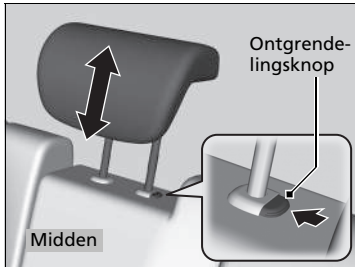
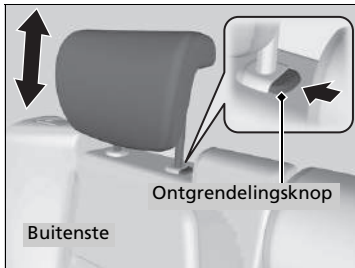

Een passagier die op een van de achterste zitplaatsen zit zou de hoogte van zijn of haar hoofdsteen op een geschikte hoogte moeten afstellen voor het voertuig begint te bewegen.

### **Hoofdsteen omhoog brengen:**

Trek de hoofdsteen omhoog.

### **Hoofdsteen omlaag brengen:**

Duw de hoofdsteen naar beneden terwijl u de ontgrendelingsknop indrukt.

## ▣ Positie hoofdsteen achterbank verstellen

Als u de hoofdsteen op een plaats op de achterbank gebruikt, trekt u de hoofdsteen in de hoogste stand. Gebruik de hoofdsteen op deze plaatsen niet in een lagere stand.

## ■ De hoofdsteunen verwijderen en aanbrengen

Hoofdsteunen kunnen worden verwijderd voor reinigings- of reparatiewerkzaamheden.

### De hoofdsteun verwijderen:

Trek de hoofdsteun zo ver mogelijk omhoog. Druk vervolgens op de ontgrendelingsknop en trek de hoofdsteun er omhoog uit.

### De hoofdsteun terugplaatsen:

Steek de stangen van de hoofdsteun terug op zijn plaats en stel de hoofdsteun op de juiste hoogte af terwijl u de ontgrendelingsknop indrukt. Controleer of de steun goed is vergrendeld door hem iets omhoog te trekken.

## ►► De hoofdsteunen verwijderen en aanbrengen

### **WAARSCHUWING**

Het niet aanbrengen, of niet correct aanbrengen, van de hoofdsteunen kan leiden tot ernstig letsel bij een aanrijding.

Plaats de hoofdsteunen voor het rijden altijd terug.

## Een juiste zithouding aannemen

Nadat alle inzittenden hun stoel en hoofdsteun hebben afgesteld en hun veiligheidsgordel hebben omgedaan, is het van groot belang dat ze rechtop blijven zitten, goed naar achteren in hun stoel en met de voeten op de vloer, totdat het voertuig veilig geheel tot stilstand is gekomen en de motor is afgezet.

Zitten in een ongebruikelijke houding kan bij een aanrijding leiden tot letsel. Iemand die in het voertuig voorovergebogen, zijwaarts of met een been of beide benen omhoog zit, of onderuitgezakt ligt, neemt onnodig risico.

Bovendien kan een inzittende die niet op de juiste plaats op de voorstoel zit ernstig of dodelijk gewond raken bij een aanrijding doordat hij of zij door het voertuig wordt geslingerd of wordt geraakt door een geactiveerde airbag voor.

☒ Een juiste zithouding aannemen

### **WAARSCHUWING**

Zitten in een ongebruikelijke houding kan bij een aanrijding gevaar voor ernstig of fataal letsel opleveren.

Zit altijd rechtop, goed naar achteren in de stoel met de voeten op de vloer.

## Armsteun\*

### ■ De armsteun van de voorstoel gebruiken

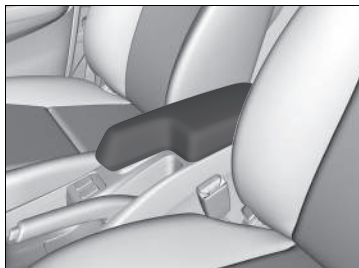

Het consoledeksel kan als armsteun worden gebruikt.

## Interieurverlichting

### Schakelaar interieurverlichting

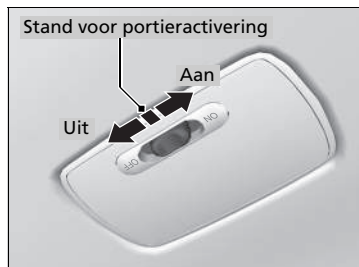

#### ■ ON

De interieurverlichting gaat branden bij geopende of gesloten portieren.

#### ■ Portieractivering

De interieurverlichting gaat automatisch branden in de volgende gevallen:

- Wanneer één of meer portieren zijn geopend.
- Ontgrendelen van het bestuurdersportier.

#### Modellen zonder sleutelloos toegangssysteem

- Verwijderen van de sleutel uit de contactschakelaar.

#### Modellen met sleutelloos toegangssysteem

- Wanneer de voedingsmodus is ingesteld op VOERTUIG UIT (STUURSLOT).

#### ■ OFF

De interieurverlichting blijft uit bij geopende of gesloten portieren.

### »Schakelaar interieurverlichting

In de stand voor portieractivering dooft de interieurverlichting langzaam en gaat deze ongeveer 30 seconden nadat de portieren zijn gesloten uit. De verlichting gaat uit na 30 seconden in de volgende gevallen:

- Ontgrendelen maar niet openen van het bestuurdersportier.

#### Modellen zonder sleutelloos toegangssysteem

- Verwijderen van de sleutel uit de contactschakelaar, maar geen portier openen.

#### Modellen met sleutelloos toegangssysteem

- Wanneer u de voedingsmodus op VOERTUIG UIT (STUURSLOT) zet zonder een deur te openen.

De interieurverlichting gaat onmiddellijk uit in de volgende gevallen:

- Vergrendelen van het bestuurdersportier.
- Wanneer u de contactschakelaar in de stand AAN \*1 zet.

#### Modellen zonder sleutelloos toegangssysteem

- Sluiten van het bestuurdersportier met de sleutel in de contactschakelaar.

#### Modellen met sleutelloos toegangssysteem

- Wanneer u het bestuurdersportier sluit in de stand ACCESSOIRE.

Wanneer u een portier open laat staan in de stand VOERTUIG UIT (STUURSLOT) of wanneer de sleutel niet in de contactschakelaar zit, gaat de interieurverlichting na ongeveer 15 minuten uit.

\*1: Modellen met het sleutelloze toegangssysteem hebben een knop **ENGINE START/STOP** in plaats van een contactslot.



## ■ Kaartleeslampjes

Modellen met display-audiosysteem

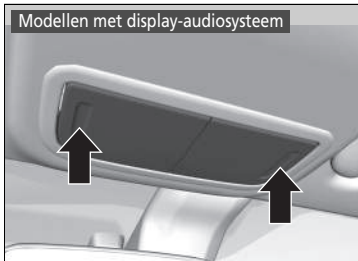

Modellen met audiosysteem met kleurenscherm



De kaartleeslampjes kunnen worden in- en uitgeschakeld door op de lenzen te drukken.

## ■ Verlichting bagageruimte

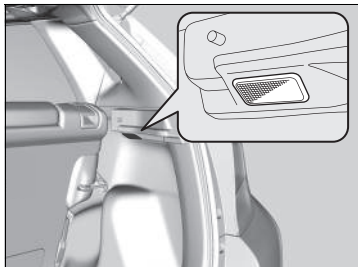

Het lampje gaat branden als de achterklep wordt geopend en gaat uit als deze wordt gesloten.

## Comfortvoorzieningen interieur

### ■ Handschoenenkastje



Open het handschoenenkastje door aan de hendel te trekken.

### ■ Console-opbergvak \*

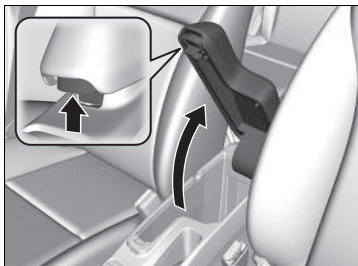

Open het console-opbergvak door aan de hendel te trekken.

### ☒ Handschoenenkastje

## ⚠ WAARSCHUWING

Een open handschoenenkastje kan tijdens een aanrijding ernstig letsel aan uw passagier toebrengen, ook al maakt deze gebruik van de veiligheidsgordel.

Houd tijdens het rijden het handschoenenkastje steeds gesloten.

## Drankhouders

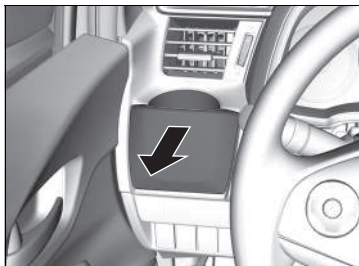

### ■ Drankhouders voorstoel

Trek de klep naar achteren om de drankhouder van het voorpaneel te gebruiken.

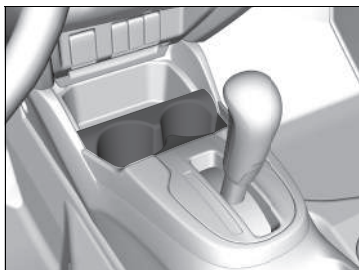

### Voorportier



De bekerhouder bevindt zich aan de voorkant van elk van de portieren.

## »» Drankhouders

### ATTENTIE

Gemorste vloeistoffen kunnen de stoelbekleding, de vloerbedekking en elektrische onderdelen in het voertuig beschadigen.

Wees voorzichtig bij gebruik van de drankhouders. Als u hete drank morst, kunt u brandwonden oplopen.

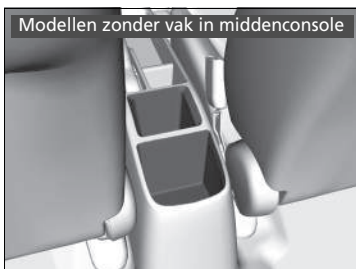

### ■ Drinkhouders achterbank

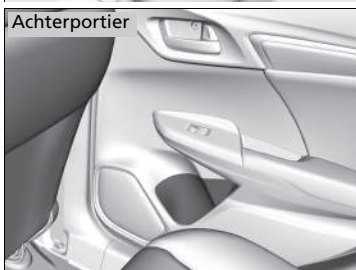

De bekerhouder bevindt zich aan de voorkant van elk van de portieren.

### ■ Vloerkastje bagageruimte

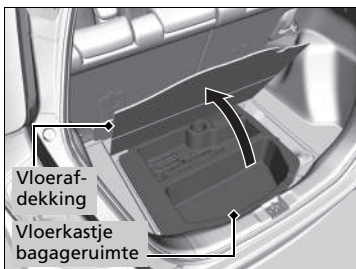

Trek de klep in de vloer van de bagageruimte omhoog.

## ■ Accessoires-voeding(en)

De accessoiresvoeding kan worden gebruikt wanneer de contactschakelaar in de stand ACCESSOIRE **I** of AAN **II**\*1 staat.

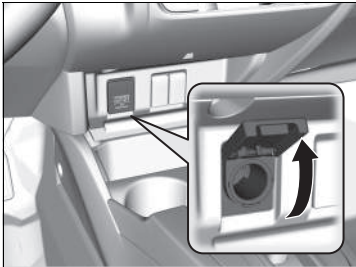

### ■ Accessoires-voeding (consolepaneel)

Open de klep om de voeding te gebruiken.

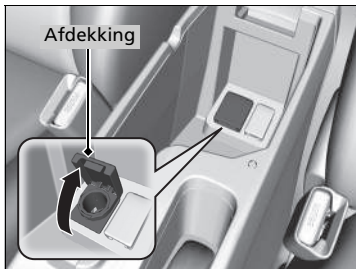

### ■ Accessoires-voeding (opbergvak console)\*

Open het consoledeksel en de klep om de voeding te gebruiken.

## » Accessoires-voeding(en)

### ATTENTIE

Steek geen voertuiganstekerelement in de voeding. Dit kan tot oververhitting van de voeding leiden.

De accessoiresvoeding kan 12 V gelijkstroom leveren voor de stroomvoorziening van accessoires die 180 watt (15 ampère) of minder aan stroom verbruiken.

Om ontladen van de accu te voorkomen mag de voeding alleen worden gebruikt bij een draaiende motor.

\*1: Modellen met het sleutelloze toegangssysteem hebben een knop **ENGINE START/STOP** in plaats van een contactschakelaar.

\* Niet beschikbaar op alle modellen

## ■ Jashaakje



De handgreep aan bestuurderszijde achter is voorzien van een jashaakje. Trek het omlaag als u het wilt gebruiken.

## ■ Bevestigingspunten voor vastbinden

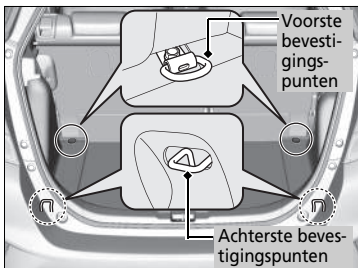

De bevestigingspunten in de vloer van de bagageruimte kunnen worden gebruikt voor de bevestiging van een net voor het vastzetten van voorwerpen.

## ▣ Jashaakje

De jashaakjes zijn niet ontworpen voor grote of zware voorwerpen.

## ■ Bagageruimteafdekking

De bagageruimteafdekking kan worden verwijderd voor meer bagageruimte.

### ■ Verwijderen van de bagageruimteafdekking

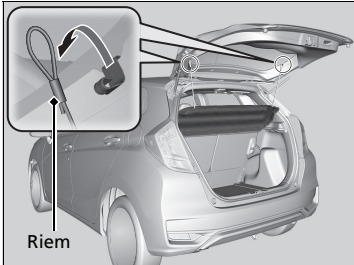

1. Open de achterklep.
2. Verwijder de band aan beide zijden van de achterklep.

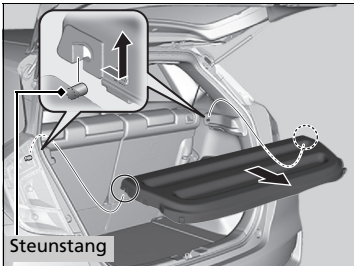

3. Maak de klemmen los en verwijder vervolgens de bagageruimteafdekking.

Voer deze procedure in omgekeerde volgorde uit om de bagageruimteafdekking te monteren.

Zorg na het monteren van de bagageruimteafdekking dat deze stevig is vergrendeld.

## ▣ Bagageruimteafdekking

Plaats geen voorwerpen op de kofferruimteafdekking en stapel voorwerpen in de bagageruimte niet hoger dan de bovenrand van de rugleuning. Ze zouden uw zicht kunnen belemmeren en door het voertuig kunnen worden geslingerd bij een botsing of plotselinge stop.

Zet geen extra druk op de afdekking (er bijvoorbeeld op leunen om iets te pakken).



## ■ Stoelverwarming\*



De contactschakelaar moet in de stand **AAN** <sup>\*1</sup> staan om de stoelverwarming te gebruiken. In de stand **HI** worden de stoelen sneller verwarmd dan in de stand **LO**.

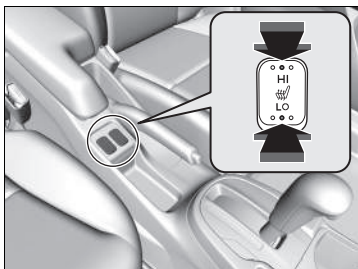

In de stand **HI** wordt de verwarming in- en uitgeschakeld.

- Het betreffende controlelampje gaat branden wanneer de stoelverwarming is ingeschakeld. Druk kort op de schakelaar aan de andere kant om de verwarming uit te schakelen. Het controlelampje gaat uit. Kies **LO** om de stoel warm te houden wanneer een comfortabele temperatuur is bereikt.

## ►► Stoelverwarming\*

### ⚠ WAARSCHUWING

Bij het gebruik van de stoelverwarming kunnen door hitte brandwonden ontstaan.

Personen met een verminderd vermogen om temperatuur waar te nemen (bijv. personen met suikerziekte, beschadiging van de zenuwen van de onderste ledematen of verlamming) of een gevoelige huid wordt afgeraden stoelverwarming te gebruiken.

Gebruik de stoelverwarming ook niet wanneer deze in de stand **LO** staat bij afgezette motor. Onder dergelijke omstandigheden kan de accu zwakker worden, waardoor de motor lastig start.

In de stand **LO** draait de verwarming continu en schakelt deze niet automatisch uit.

\*1 : Modellen met het sleutellose toegangssysteem hebben een knop **ENGINE START/STOP** in plaats van een contactschakelaar.

\* Niet beschikbaar op alle modellen

## Gebruik van ventilatieopeningen, verwarming en airconditioning



Ventilatioosters dashboard

Ventilatieopeningen in het dashboard en de vloer

Ventilatieopeningen vloer

Vloerventilatieopeningen en ventilatieopeningen ontwaseming voorruit

Ventilatieopeningen ontwaseming voorruit

**Ventilatieregelknop**  
Stelt de ventilatorsnelheid in. Draai de knop helemaal rond naar **OFF** om alles uit te zetten.

**Draaiknop temperatuurregeling**  
Stel de binnentemperatuur af.

**Draaiknop**  
Luchtstroom wijzigen.

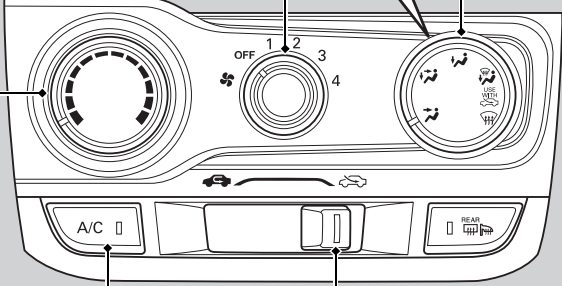

**Knop A/C**  
Indrukken om het interieur te koelen of om het te ontvochtigen tijdens het verwarmen.

**Frisse lucht/Recirculatiehendel**  
Deze hendel regelt de bron van de lucht die het systeem binnengaat.

 (Recirculatie) modus:  
recirculeert de lucht in het voertuig door het systeem.



 (Frisse-lucht) modus:  
behoudt de buitenventilatie. Houd het systeem in de frisse-luchtmodus in normale omstandigheden.

\* Niet beschikbaar op alle modellen

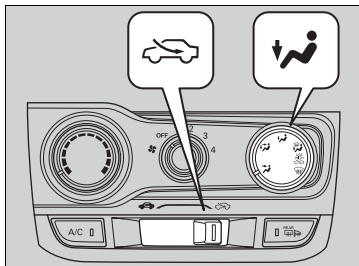

## ■ Verwarmen



De verwarming gebruikt de warmte van de motorkoelvloeistof om de lucht te verwarmen.



1. Stel de ventilatorsnelheid af met de ventilatieregelknop.
2. Selecteer  en .
3. Stel de temperatuur af met behulp van de draaiknop temperatuurregeling.

### ■ Voor het snel verwarmen van het interieur

1. Stel de ventilator in op de maximale snelheid.
2. Selecteer .
3. Stel de temperatuur in op maximaal verwarmen.
4. Selecteer .

### ■ Om het interieur te ontvochtigen

Wanneer het gebruikt wordt in combinatie met de verwarming kan het airconditioningsysteem het interieur verwarmen en drogen en kan zo voorkomen dat de ramen beslaan.



1. Schakel de ventilator in.
2. Druk op de knop **A/C** om de airconditioning in te schakelen.
3. Selecteer  en . Stel de temperatuur naar uw voorkeur in.

### ►► Voor het snel verwarmen van het interieur

Stel de frisse-luchtmodus weer in zodra het interieur voldoende verwarmd is. De ramen kunnen beslaan als de recirculatiemodus ingeschakeld blijft.

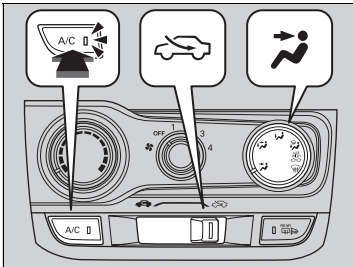
## Koelen



1. Stel de ventilatorsnelheid af met de ventilatieregelknop.
2. Selecteer  en .
3. Stel de temperatuur af met behulp van de draaiknop temperatuurregeling.
4. Druk op de knop **A/C** (het controlelampje brandt).

### ■ Voor het snel afkoelen van het interieur

1. Stel de ventilator in op de maximale snelheid.
2. Selecteer .
3. Stel de temperatuur in op maximaal koelen
4. Druk op de knop **A/C** (het controlelampje brandt).
5. Selecteer .

### ► Voor het snel afkoelen van het interieur

Indien het binnenin heel warm is, kunt u het sneller laten afkoelen door de ruiten gedeeltelijk te openen.

Het airconditioningsysteem wordt gedurende de start-/stopfunctie uitgeschakeld. Druk op de OFF-knop van het start-/stopsysteem om het start-/stopsysteem uit te schakelen en de airconditioning ingeschakeld te houden.

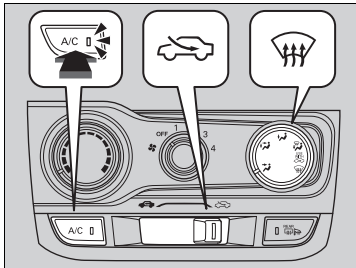

► **Start-/stopsysteem AAN/UIT** BLZ. 411, 416

## ■ Voorruit en ruiten ontdoeien



1. Stel de ventilator in op de hoge snelheid.
2. Selecteer .
3. Selecteer .
4. Druk op de knop **A/C** (het controlelampje brandt).

### ■ De ruiten snel ontdoeien

1. Stel de ventilator in op de maximale snelheid.
2. Selecteer .
3. Druk op de knop **A/C** (het controlelampje brandt).
4. Selecteer .
5. Stel de temperatuur in op maximaal verwarmen.

## » Voorruit en ruiten ontdoeien

### Zorg voor uw eigen veiligheid dat u een goed zicht via alle ruiten hebt voordat u gaat rijden.

Stel de temperatuur niet in in de buurt van de boven- of ondergrens.

Wanneer koude lucht in aanraking komt met de voorruit, kan de buitenkant van de voorruit beslaan.

Wanneer de zijruiten beslaan, stel dan de ventilatieopeningen zo af, dat de lucht tegen de zijruiten blaast.

### Modellen met continu variabele transmissie

Door  te selecteren bij ingeschakelde ventilator start de motor opnieuw wanneer het start-/stopsysteem is ingeschakeld.

### Modellen met handgeschakelde transmissie

Herstart de motor als volgt om bij geactiveerd start-/stopsysteem de voorruit te ontwasemen:

1. Zorg dat de keuzehendel in de stand **N** staat.
2. Trap het koppelingspedaal volledig in.
3. Selecteer .

## » De ruiten snel ontdoeien

Schakel na het ontdoeien van de ruiten over op de frisse-luchtmodus.

Wanneer het systeem in de recirculatiemodus blijft staan, dan kunnen de ruiten beslaan door vocht. Dit beperkt het zicht.

## Automatische klimaatregeling gebruiken

Het automatische klimaatregelsysteem regelt de binnentemperatuur die u selecteert. Het systeem selecteert tevens de juiste mix verwarmde of gekoelde lucht, waardoor de binnentemperatuur zo snel mogelijk naar wens wordt verhoogd of verlaagd.

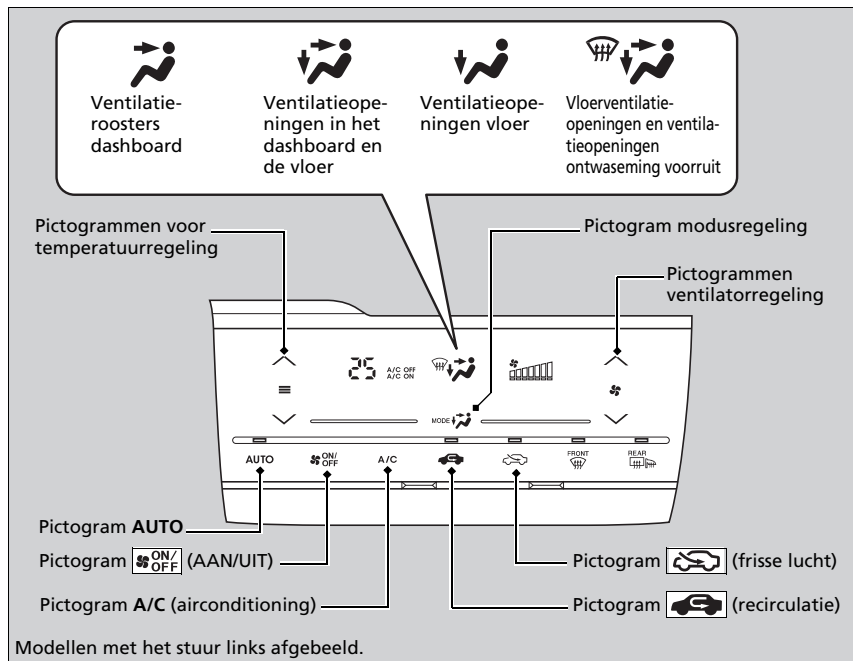

Modellen met het stuur links afgebeeld.

Gebruik het systeem bij een draaiende motor.

1. Raak het pictogram **AUTO** aan.
2. Stel de binnentemperatuur af met de pictogrammen voor temperatuurregeling.
3. Raak het pictogram **ON/OFF** aan om te annuleren.

\* Niet beschikbaar op alle modellen

### Automatische klimaatregeling gebruiken

Wanneer een pictogram wordt geselecteerd tijdens gebruik van het klimaatregelsysteem in de stand Auto, dan heeft de functie van het geselecteerde pictogram prioriteit. Het controlelampje **AUTO** gaat uit, maar functies die niet zijn gekoppeld aan het geselecteerde pictogram worden automatisch geregeld.

Om te voorkomen dat koude lucht van buiten het interieur in wordt geblazen, kan het zijn dat de ventilator niet onmiddellijk wordt geactiveerd nadat het pictogram **AUTO** is geselecteerd.

Indien het binnen heel warm is, kunt u het sneller laten afkoelen door de ruiten gedeeltelijk te openen, het systeem op Auto te zetten en een lage temperatuur in te stellen. Verander van frisse-luchtmodus naar recirculatiemodus tot de temperatuur gedaald is.

Wanneer de temperatuur wordt ingesteld op de onder- of bovengrens, wordt **Lo** of **Hi** weergegeven.

U kunt de temperatuur of ventilatorsnelheid verhogen of verlagen door een van de pictogrammen te verschuiven.

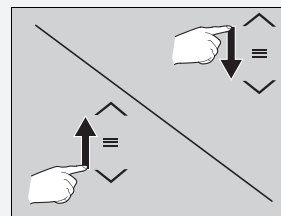

### ■ Schakelen tussen de recirculatie-/frisse-luchtmodus

Selecteer het pictogram  of  om de modus te wijzigen afhankelijk van de omgevingsomstandigheden.

 Recirculatiemodus (controlelampje aan): recirculeert de lucht in het voertuig door het systeem.

 Frisse-luchtmodus (controlelampje aan): behoudt de buitenventilatie. Houd het systeem in de frisse-luchtmodus in normale omstandigheden.

### ►► Automatische klimaatregeling gebruiken

Raak het pictogram  aan om het klimaatregelsysteem in en uit te schakelen. Bij inschakeling gaat het systeem terug naar uw laatste keuze.

Tijdens stilstand met het start-/stopsysteem wordt de airconditioning opgeschort en blijft enkel de aanjager actief. Als u niet wilt dat de werking van de airconditioning wordt onderbroken, drukt u op de knop OFF van het start-/stopsysteem om de start-/stopfunctie uit te schakelen.

Het airconditioningssysteem kan ook worden uitgeschakeld bij het nemen van een helling.

## De voorruit en ruiten ontdooien

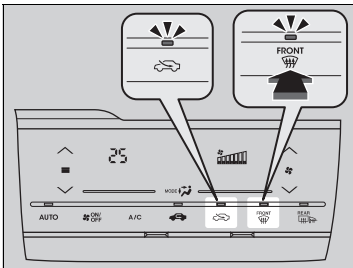

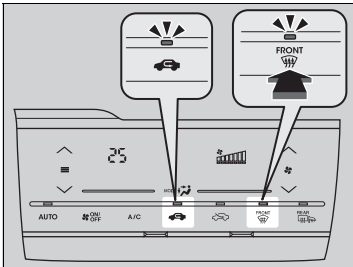

Raak het pictogram  aan om het airconditioningsysteem in te schakelen en het systeem automatisch naar de frisse-luchtmodus te schakelen.

Raak het pictogram  aan om het systeem uit te schakelen. Het systeem gaat terug naar de vorige instellingen.



### De ruiten snel ontdooien

1. Raak het pictogram  aan.
2. Raak het pictogram  aan.

### De voorruit en ruiten ontdooien

**Zorg voor uw eigen veiligheid dat u een goed zicht via alle ruiten hebt voordat u gaat rijden.**

Stel de temperatuur niet in in de buurt van de boven- of ondergrens.

Wanneer koude lucht in aanraking komt met de voorruit, kan de buitenkant van de voorruit beslaan.

Wanneer de zijruiten beslaan, stel dan de ventilatieopeningen zo af, dat de lucht tegen de zijruiten blaast.

#### Modellen met continu variabele transmissie

Door  te selecteren, wordt de motor automatisch opnieuw gestart wanneer het start-/stopsysteem in werking is.

#### Modellen met handgeschakelde transmissie

Herstart de motor als volgt om bij geactiveerd start-/stopsysteem de voorruit te ontwasemen:

1. Zorg dat de keuzehendel in de stand **N** staat.
2. Trap het koppelingspedaal volledig in.
3. Raak het pictogram  aan.

### De ruiten snel ontdooien

Schakel na het ontdooien van de ruiten over op de frisse-luchtmodus. Wanneer het systeem in de recirculatiemodus blijft staan, dan kunnen de ruiten beslaan door vocht. Dit beperkt het zicht.



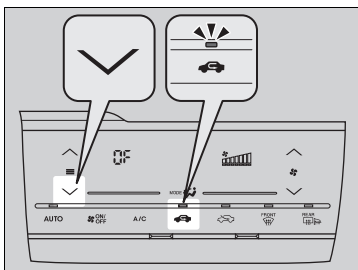

## ■ Pieptoon van het aanraakpaneel in- en uitschakelen

Er klinkt een pieptoon wanneer u het klimaatregelsysteem bedient met het aanraakpaneel. Deze pieptoon kan worden in- en uitgeschakeld.



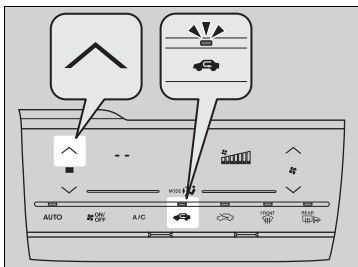

### De pieptoon uitschakelen:

1. Stel de voedingsmodus in op AAN.
2. Raak pictogram  van de temperatuurregeling vijf keer aan terwijl u tegelijkertijd  ingedrukt houdt.
3. Laat  los wanneer -- vijf keer heeft geknipperd en **OF** wordt weergegeven.



### De pieptoon inschakelen:

1. Stel de voedingsmodus in op AAN.
2. Raak pictogram  van de temperatuurregeling vijf keer aan terwijl u tegelijkertijd  ingedrukt houdt.
3. Laat  los wanneer **OF** vijf keer heeft geknipperd en -- wordt weergegeven.

## ▣ Pieptoon van het aanraakpaneel in- en uitschakelen

Als u andere pictogrammen aanraakt tijdens deze procedure, kan het instellen mislukken. In dit geval zet u de contactschakelaar in de stand VOERTUIG UIT (STUURSLOT) en volgt u deze procedure opnieuw.

## Instelling gevoeligheid aanraakscherm

U kunt de gevoeligheid van het aanraakpaneel instellen op hoog, normaal of laag.

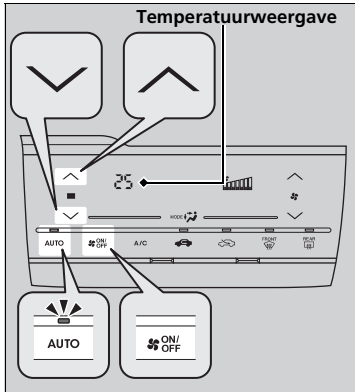

1. Stel de voedingsmodus in op AAN.
2. Houd het pictogram **AUTO** ingedrukt en druk vervolgens vijf keer op een van de volgende pictogrammen om het niveau in te stellen.
  - : Hoog (**Hi**)\*1.
    - Vorige instelling knippert vijf keer en **Hi** wordt weergegeven in het temperatuurscherm.
  - : Normaal (--).
    - Vorige instelling knippert vijf keer en -- wordt weergegeven in het temperatuurscherm.
  - : Laag (**Lo**).
    - Vorige instelling knippert vijf keer en **Lo** wordt weergegeven in het temperatuurscherm.
3. Laat het pictogram **AUTO** los.

\*1: Standaardinstelling

## Instelling gevoeligheid aanraakscherm

Als u andere pictogrammen aanraakt tijdens deze procedure, kan het instellen mislukken. In dit geval zet u de contactschakelaar in de stand VOERTUIG UIT (STUURSLOT) en volgt u deze procedure opnieuw.

## Sensoren automatische klimaatregeling

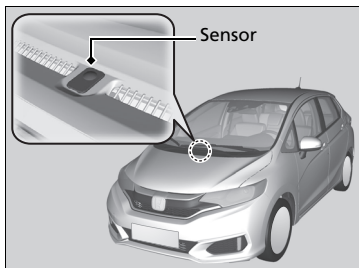

Het automatische klimaatregelsysteem is uitgerust met sensoren. Bedek de sensoren niet en mors er geen vloeistof overheen.

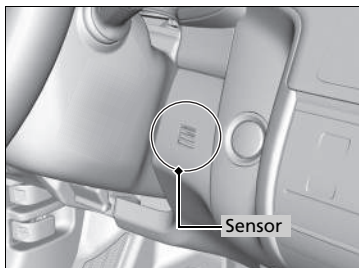

# Funcies

In dit hoofdstuk wordt het bedienen van technologiefuncties beschreven.

## Audiosysteem

Over uw audiosysteem .....	220
USB-poort(en) .....	221
HDMI™-poort* .....	222
Aansluitcontact externe audio* .....	222
Diefstalpreventie audiosysteem .....	223
Audio-antenne* .....	224
Afstandsbediening van het audiosysteem.....	225

### Modellen met audiosysteem met kleurenscherm

<b>Basisbediening audiosysteem</b> .....	227
Audio-/Informatiescherm .....	228
Het geluid instellen .....	232
Display instellingen.....	233
AM/FM-radio afspelen .....	234
DAB (Digital Audio Broadcasting) afspelen* .....	241

Een cd afspelen .....	245
iPod afspelen .....	248
Afspelen van een USB-flashdrive .....	251
<i>Bluetooth</i> ®-audio afspelen .....	254

### Modellen met display-audiosysteem

<b>Basisbediening audiosysteem</b> .....	257
Audio-/Informatiescherm .....	258
Het geluid instellen .....	274
Display instellingen .....	275
AM/FM-radio afspelen .....	277
DAB (Digital Audio Broadcasting) afspelen* .....	282
Een cd afspelen .....	285
iPod afspelen .....	288
Afspelen van een USB-flashdrive .....	291
<i>Bluetooth</i> ®-audio afspelen .....	294

Het afspelen van een video met HDMI™ .....	296
On-board apps .....	298
Smartphone-verbinding .....	299
Wi-Fi-verbinding .....	302
Siri® Eyes Free .....	304
<b>Audio-foutmeldingen</b> .....	305

## Algemene informatie over het

<b>audiosysteem</b> .....	308
<b>Instelbare functies</b> .....	313
Modellen met audiosysteem met kleurenscherm	
<b>Handsfree telefoonsysteem</b> .....	339
Modellen met display-audiosysteem	
<b>Handsfree telefoonsysteem</b> .....	362

\* Niet beschikbaar op alle modellen

## Over uw audiosysteem

Het audiosysteem bevat een AM/FM-radio. Het kan tevens audio-cd's, WMA-/MP3-/AAC-bestanden, USB-fashdrives, iPod, iPhone en *Bluetooth*®-apparaten afspelen.

U kunt het audiosysteem bedienen met de knoppen en schakelaars op het paneel, de afstandsbediening op het stuurwiel of de pictogrammen op de interface van het touchscreen\*.

### Over uw audiosysteem

Video-cd's, dvd's en 8-cm mini-cd's worden niet ondersteund.

iPod, iPhone en iTunes zijn handelsmerken van Apple Inc.

### Modellen met display-audiosysteem

#### Werking met contact uit

Nadat u de contactschakelaar in de stand **STUURSLOT** <sup>1</sup> zet, kunt u het audiosysteem tot 30 minuten per rijcyclus gebruiken. Of u het audiosysteem kunt blijven gebruiken, hangt echter af van de toestand van de accu. Als u deze functie herhaaldelijk gebruikt, kan de accu leeg raken.

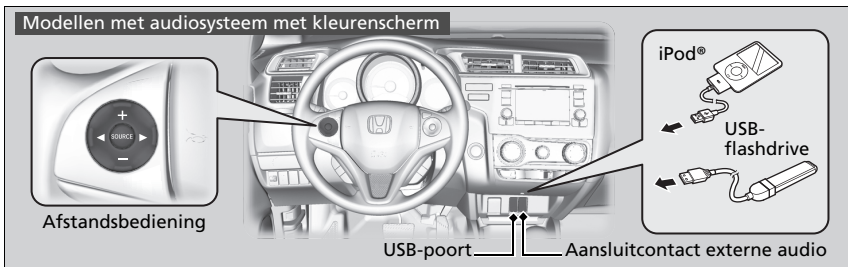
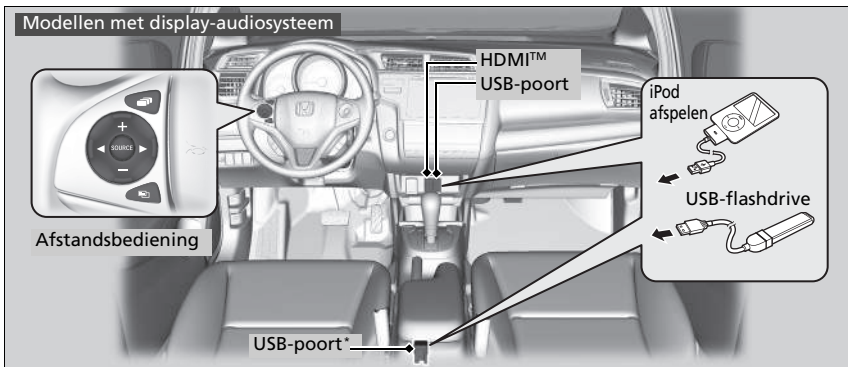

\*1: Modellen met het sleutelloze toegangssysteem hebben een knop **ENGINE START/STOP** in plaats van een contactschakelaar.

\* Niet beschikbaar op alle modellen

## USB-poort(en)



1. Open de klep.
2. Sluit de USB-stekker van de iPod of de USB-flashdrive aan op de USB-poort.

### ⌘ USB-poort(en)

- Laat een iPod of USB-flashdrive niet in het voertuig achter. Ze kunnen beschadigd raken door direct zonlicht en hoge temperaturen.
- Wij adviseren een verlengkabel te gebruiken voor de USB-poort.
- Sluit de iPod of USB-flashdrive niet aan via een hub.
- Gebruik geen apparaat zoals een kaartlezer of externe harde schijf, want dit apparaat of uw bestanden zouden dan beschadigd kunnen raken.
- We adviseren u een back-up te maken van uw gegevens voor u het apparaat in het voertuig gebruikt.
- De getoonde meldingen kunnen verschillen afhankelijk van het model van het apparaat en de softwareversie.

Als het audiosysteem de iPod niet herkent, sluit dan de iPod enkele keren opnieuw aan of start het apparaat opnieuw op. Volg voor het opnieuw opstarten de instructies van de fabrikant bij de iPod of ga naar [www.apple.com/ipod](http://www.apple.com/ipod).

\* Niet beschikbaar op alle modellen

## HDMI™-poort \*

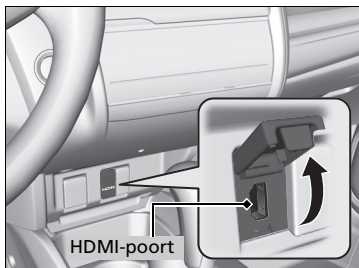

1. Open de klep.
2. Sluit de HDMI™-kabel aan op de HDMI™-poort.

### ⌘ HDMI™-poort \*

- Laat het op de HDMI™ aangesloten apparaat niet achter in de auto. Ze kunnen beschadigd raken door direct zonlicht en hoge temperaturen.
- We adviseren u een back-up te maken van uw gegevens voor u het apparaat in het voertuig gebruikt.
- De getoonde meldingen kunnen verschillen afhankelijk van het model van het apparaat en de softwareversie.

De termen HDMI en HDMI High-Definition Multimedia Interface, en het HDMI-logo zijn handelsmerken of gedeponeerde handelsmerken van HDMI Licensing LLC in de Verenigde Staten en andere landen.

## Aansluitcontact externe audio \*

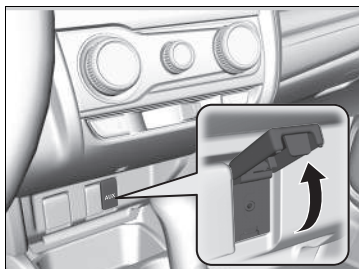

Gebruik het aansluitcontact om standaard geluidsapparaten aan te sluiten.

1. Open de klep **AUX**.
2. Sluit een standaardgeluidsapparaat aan op het aansluitcontact met behulp van een 3,5 mm stereominiplug.
  - Het audiosysteem schakelt automatisch naar de AUX-modus.

### ⌘ Aansluitcontact externe audio \*

Druk op een van de audiomodusknoppen om de modus te wijzigen. U kunt terugkeren naar de AUX-modus door op de knop **CD/AUX** te drukken.

## Diefstalpreventie audiosysteem

---

Het audiosysteem wordt uitgeschakeld wanneer dit wordt ontkoppeld van de voedingsbron (bijvoorbeeld ontkoppelen van de accu of lege accu). Onder bepaalde omstandigheden wordt door het systeem mogelijk een invoerscherm voor de beveiligingscode weergegeven. Als dit gebeurt, dient u het audiosysteem opnieuw te activeren.

### ■ Audiosysteem opnieuw activeren

1. Draai het contact naar de stand AAN \*1.
2. Schakel het audiosysteem in.
3. Houd de aan/uit-knop langer dan twee seconden ingedrukt.
  - ▶ Het audiosysteem wordt opnieuw geactiveerd wanneer de audio-regeleenheid verbinding maakt met de regeleenheid van de auto. Als de audio-eenheid door de regeleenheid niet wordt herkend, moet u naar een dealer gaan en de audio-eenheid laten controleren.

\*1: Modellen met het sleutellose toegangssysteem hebben een knop **ENGINE START/STOP** in plaats van een contactschakelaar.



## Audio-antenne\*

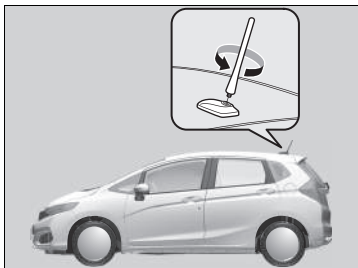

Uw voertuig heeft een afschroefbare antenne op het uiteinde van het dak.

### ►► Audio-antenne\*

#### **ATTENTIE**

Voordat u door een wasstraat "rijdt", moet u de antenne met de hand losschroeven en verwijderen. Hierdoor raakt de antenne niet beschadigd door de borstels in de wasstraat.

## Afstandsbediening van het audiosysteem

Hiermee kunt u het audiosysteem tijdens het rijden bedienen.

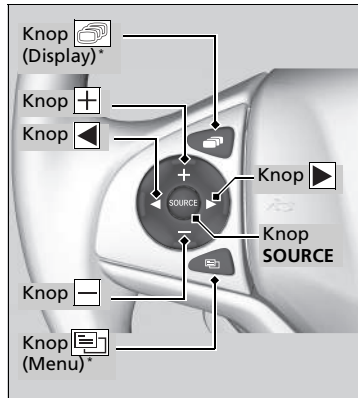

### Knop SOURCE

Schakelt als volgt door de audiomodi:

**Modellen met audiosysteem met kleurenscherm**

FM1→FM2→DAB1\*→DAB2\*→LW→MW→CD→USB→iPod→*Bluetooth*® Audio→AUX

**Modellen met display-audiosysteem**

FM→LW→MW→DAB\*→CD→USB→iPod→Apps→*Bluetooth*® Audio→AUX HDMI™

### Knoppen (+) (-) (volume)

**Druk op (+):** Om het volume te verhogen.

**Druk op (-):** Om het volume te verlagen.

### Knoppen (left arrow) (right arrow)

- Bij het luisteren naar de radio
  - Druk op (right arrow):** Om de volgende voorkeurradiozender te selecteren.
  - Druk op (left arrow):** Om de vorige voorkeurradiozender te selecteren.
  - Houd (right arrow) ingedrukt:** Om de volgende krachtige zender te selecteren. Om de volgende service (DAB\*) te selecteren.
  - Houd (left arrow) ingedrukt:** Om de vorige krachtige zender te selecteren. Om de vorige service (DAB\*) te selecteren.
- Bij het luisteren naar een cd, iPod, USB flash drive of *Bluetooth*®-audio
  - Druk op (right arrow):** Om naar het volgende nummer te gaan.
  - Druk op (left arrow):** Om terug te gaan naar het begin van het huidige of vorige nummer.
- Bij het beluisteren van een cd of USB-flashdrive
  - Houd (right arrow) ingedrukt:** Om naar de volgende map te gaan.
  - Houd (left arrow) ingedrukt:** Om naar de vorige map te gaan.

### ► Afstandsbediening van het audiosysteem





Sommige modi worden alleen weergegeven als er een bepaald apparaat of medium wordt gebruikt.

Afhankelijk van het *Bluetooth*®-apparaat dat u aansluit, zijn sommige functies mogelijk niet beschikbaar.

\* Niet beschikbaar op alle modellen

### Modellen met display-audiosysteem

#### Knop (Menu) in het stuurwiel

- Bij het luisteren naar de radio  
**Druk op :** Om de menu-items weer te geven. U kunt **Scannen**, **Preset opslaan** of **Zoeken** selecteren.
- Bij het beluisteren van een cd of USB-flashdrive  
**Druk op :** Om de menu-items weer te geven. U kunt **Scannen**, **Herhalen** of **Willekeurig** selecteren.
- Bij het beluisteren van een iPod  
**Druk op :** Om de menu-items weer te geven. U kunt **Herhalen** of **Shuffle** selecteren.
- Bij het beluisteren van *Bluetooth*<sup>®</sup>-audio  
**Druk op :** Om de menu-items weer te geven. U kunt **Pauzeren** of **Spelen** selecteren.
- Tijdens het kijken naar een video  
**Druk op :** Om de menu-items weer te geven. U kunt **Scannen**, **Herhalen**, **Willekeurig** of **Spelen/pauzeren** selecteren.

#### Knop (Display)



Schakelt als volgt door de displays:

**Navigatie** → **Telefoon** → **Audio**

### » Afstandsbediening van het audiosysteem

De knop  is alleen beschikbaar wanneer de audiomodus FM, DAB\*, LW, MW, CD, USB, iPod of *Bluetooth*<sup>®</sup>-audio is.

## Modellen met audiosysteem met kleurenscherm

Voor gebruik van de audiosysteemfunctie moet de contactschakelaar in de stand ACCESSOIRE  of AAN  staan.

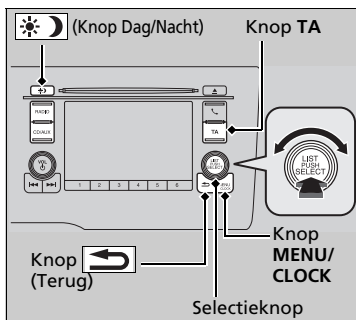

Gebruik de selectieknop of de knop **MENU/CLOCK** voor toegang tot bepaalde audiofuncties.

Druk op  om te schakelen tussen normale en uitgebreide weergave voor sommige functies.

**Selectieknop:** Draai deze naar links of rechts om door beschikbare keuzes navigeren. Druk op  om uw selectie in te stellen.

**Knop MENU/CLOCK:** Druk hierop om een modus te selecteren.

De beschikbare modi omvatten de achtergrond, het display, de klok, de taalinstellingen, de geluidsinstellingen, RDS-instellingen en de afspeelmodi. De afspeelmodi omvatten ook Scannen, Willekeurig, Herhalen, etc.

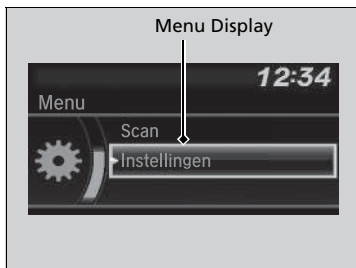

**Knop  (Terug):** Druk op deze knop om terug te gaan naar het vorige display.

**Knop TA:** Druk op deze knop om de verkeersberichtmodus te selecteren.

**Knop  (Dag/Nacht):** Druk op de knop om de helderheid van het audio-/informatiescherm te wijzigen.

Druk op  en stel de helderheid in met .

- ▶ Telkens wanneer u op  drukt, wisselt de modus tussen dagmodus, nachtmodus en OFF-modus.

## ⌘ Basisbediening audiosysteem





Deze indicaties worden gebruikt om te tonen hoe de selectieknop moet worden bediend.

Draai aan  om te selecteren.

Druk op  om te bevestigen.

Items audiomenu

- **Instellen tijdstip klok** BLZ. 141
- **Achtergrond instellen** BLZ. 230
- **Display instellingen** BLZ. 233
- **Geluidsinstellingen** BLZ. 232
- **Scannen** BLZ. 247, 253
- **Afspeelmodus** BLZ. 247, 250, 253
- **RDS-instellingen** BLZ. 235
- **DAB-instellingen** BLZ. 244
- **Bluetooth** BLZ. 254

Druk op de knop **SOURCE**, , , , of  op het stuurwiel om audio-instellingen te wijzigen.

- **Afstandsbediening van het audiosysteem** BLZ. 225

Een van de besturingssystemen die wordt gebruikt in deze eenheid is eCos.

Bezoek de website (eCos license URL:

<http://ecos.sourceforge.org/license-overview.html>) voor de

algemene voorwaarden met betrekking tot de softwarelicentie

Ga naar <http://www.hondaopensource2.com> voor de

broncode en andere informatie over eCos

## Audio-/Informatiescherm

Geeft de audiostatus en achtergrond weer. Vanaf dit scherm kunt u naar verschillende instelopties gaan.

### Het display wijzigen

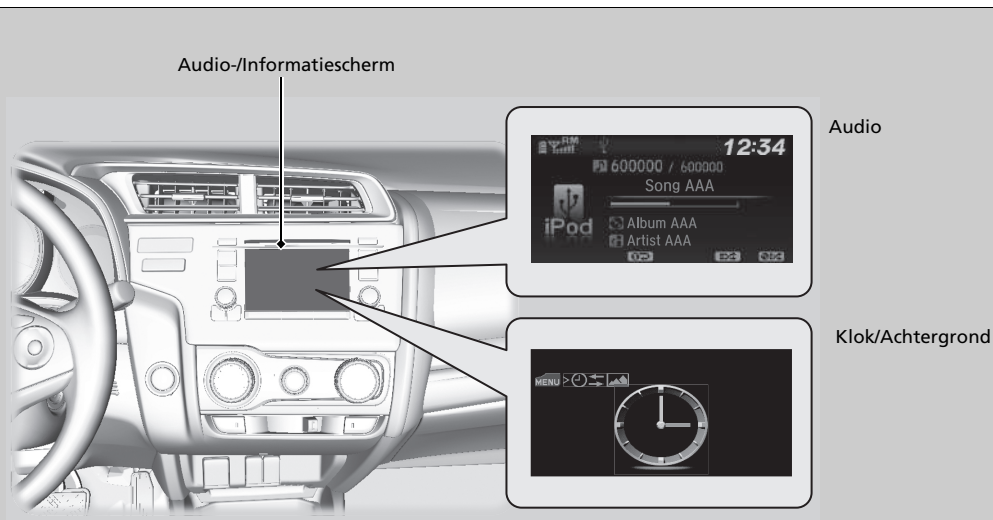







### ■ Audio

Toont de huidige informatie over het audiosysteem.

### ■ Klok/Achtergrond

Toont een klokscherm of een afbeelding die u hebt geïmporteerd.

### ■ Display wijzigen

1. Druk op de knop **MENU/CLOCK**.
2. Draai aan  om **Instellingen** te selecteren en druk op .
3. Draai aan  om **Display verandering** te selecteren, en druk vervolgens op .
4. Draai aan  om **Achtergrond** te selecteren en druk op 
  - Als u wilt terugkeren naar het audiodisplay, selecteert u **Audio**.

## Achtergrond instellen

U kunt de achtergrond wijzigen, opslaan, en verwijderen op het audio-/informatiescherm.

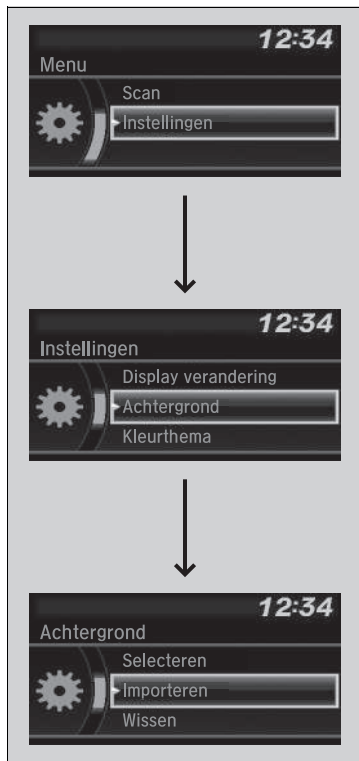

### Achtergrond importeren









U kunt achtereenvolgens maximaal drie afbeeldingen als achtergrond importeren vanaf een USB-stick.

1. Sluit de USB-stick aan op de USB-poort.  
 ► **USB-poort(en)** BLZ. 221
2. Druk op de knop **MENU/CLOCK**.
3. Draai aan om **Instellingen** te selecteren en druk op .
4. Draai aan om **Achtergrond** te selecteren en druk op .
5. Draai aan om **Importeren** te selecteren en druk op .  
 ► De naam van de afbeelding wordt weergegeven in de lijst.
6. Draai aan om de gewenste afbeelding te selecteren en druk op .  
 ► De geselecteerde afbeelding wordt weergegeven.
7. Druk op om de afbeelding op te slaan.
8. Druk op om **OK** te selecteren.
9. Draai aan om een locatie te selecteren om de afbeelding op te slaan en druk vervolgens op .  
 ► Het scherm gaat terug naar het instellingscherm voor achtergronden.









### Achtergrond instellen

- Wanneer u achtergrondbestanden importeert, moet de afbeelding zich in de rootdirectory van de USB-stick bevinden.  
 Afbeeldingen in een map kunnen niet worden geïmporteerd.
- De bestandsnaam mag niet meer dan 64 tekens bevatten.
- Het bestandsformaat van de afbeelding die kan worden geïmporteerd, is BMP (bmp) of JPEG (jpg).
- De maximale bestandsgrootte per afbeelding bedraagt 2 MB.
- De maximale afbeeldingsgrootte bedraagt 1.920 x 936 pixels.  
 Als de afbeeldingsgrootte minder is dan 420 x 234 pixels, wordt de afbeelding in het midden van het scherm weergegeven met het extra gebied in zwart.
- Er kunnen maximaal 255 bestanden worden geselecteerd.
- Als de USB-flashdrive geen afbeeldingen heeft, verschijnt het bericht **Geen bestanden gedetecteerd**.











### ■ Achtergrond selecteren

1. Druk op de knop **MENU/CLOCK**.
2. Draai aan  om **Instellingen** te selecteren en druk op .
3. Draai aan  om **Achtergrond** te selecteren en druk op .
4. Draai aan  om **Selecteren** te selecteren en druk op .
  - ▶ Het scherm gaat naar de lijst met achtergronden.
5. Draai aan  om de gewenste achtergrond te selecteren en druk op .

### ■ Achtergrond bekijken nadat deze is ingesteld

1. Druk op de knop **MENU/CLOCK**.
2. Draai aan  om **Instellingen** te selecteren en druk op .
3. Draai aan  om **Display verandering** te selecteren, en druk vervolgens op .
4. Draai aan  om **Achtergrond** te selecteren en druk op .
  - ▶ Het scherm gaat naar de lijst met achtergronden.
5. Draai aan  om een achtergrond te selecteren die u wilt instellen en druk op .

### ■ Achtergrond wissen

1. Druk op de knop **MENU/CLOCK**.
2. Draai aan  om **Instellingen** te selecteren en druk op .
3. Draai aan  om **Achtergrond** te selecteren en druk op .
4. Draai aan  om **Wissen** te selecteren en druk op .
  - ▶ Het scherm gaat naar de lijst met achtergronden.
5. Draai aan  om een achtergrond te selecteren die u wilt wissen en druk op .
6. Draai aan  om **Ja** te selecteren en druk op .
  - ▶ Het scherm gaat terug naar het instellingscherm voor achtergronden.

### ⌘ Achtergrond instellen

Druk op de knop  (Terug) om terug te keren naar het vorige scherm.

Wanneer het bestand groot is, duurt het een tijdje voordat het voorbeeld wordt weergegeven.



## Het geluid instellen

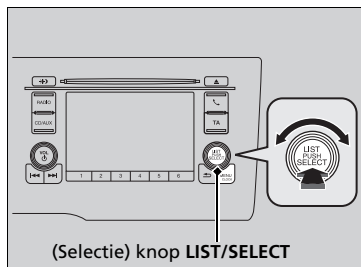

1. Druk op de knop **MENU/CLOCK**.
2. Draai aan om **Geluid** te selecteren en druk op .
3. Draai aan om door de volgende keuzes te navigeren:

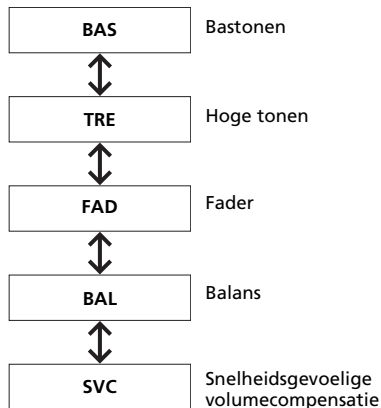

Draai aan om de geluidsinstellingen aan te passen en druk op .

### ▣ Het geluid instellen

De SVC heeft vier modi: **Uit**, **Laag**, **Medium** en **Hoog**. SVC past het volumeniveau aan de voertuigsnelheid aan. Wanneer u sneller gaat, neemt het audiovolume toe. Wanneer u vertraagt, neemt het audiovolume af.

## Display instellingen

U kunt de helderheid of het kleurthema van het audio-/informatiescherm wijzigen.

### De helderheid van het scherm wijzigen

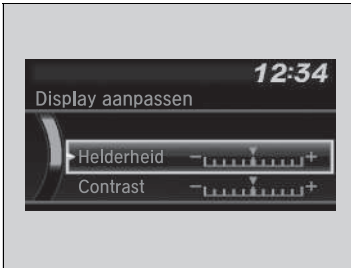

1. Druk op de knop **MENU/CLOCK**.
2. Draai aan  om **Instellingen** te selecteren en druk op .
3. Draai aan  om **Display aanpassen** te selecteren en druk vervolgens op .
4. Draai aan  om **Helderheid** te selecteren en druk op .
5. Draai aan  om de instelling aan te passen en druk op .

### Het kleurthema van het scherm wijzigen

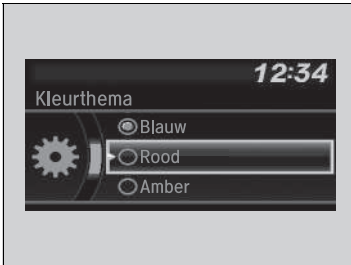

1. Druk op de knop **MENU/CLOCK**.
2. Draai aan  om **Instellingen** te selecteren en druk op .
3. Draai aan  om **Kleurthema** te selecteren, en druk vervolgens op .
4. Draai aan  om de gewenste instelling te selecteren en druk op .

### De helderheid van het scherm wijzigen

U kunt de instelling voor **Contrast** en **Zwartniveau** op dezelfde manier wijzigen.

## AM/FM-radio afspelen

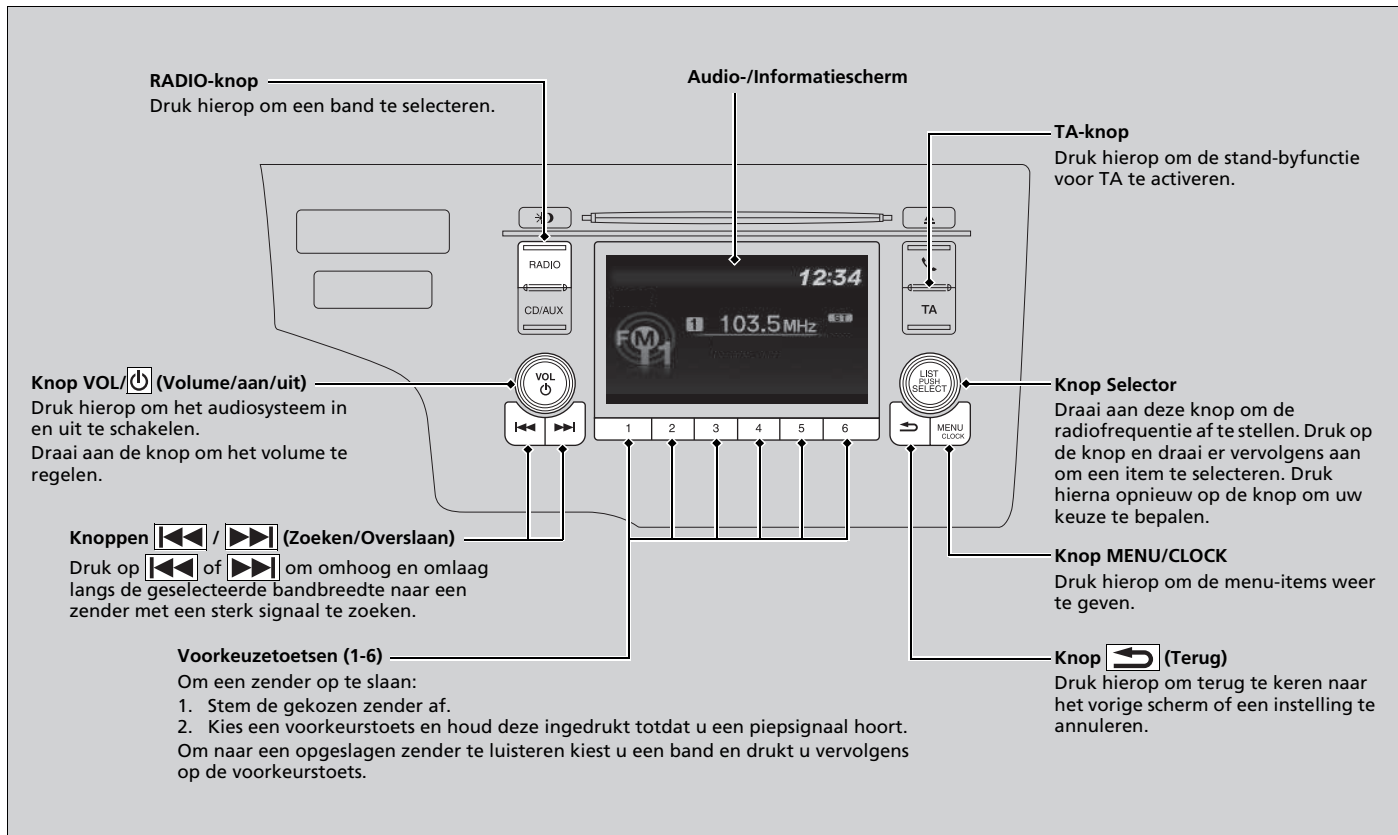



## FM-modus

## ■ Radio Data System (RDS)\*

Geeft u handige geautomatiseerde diensten die gekoppeld zijn aan uw voor RDS geschikte geselecteerde FM-zender.

## ■ RDS-zender zoeken in zenderlijst



1. Druk op  terwijl u naar een FM-zender luistert.
2. Draai aan  om de zender te selecteren en druk op .

## ■ Handmatige update

Hiermee kunt u de beschikbare zenderlijst altijd updaten.

1. Druk op  terwijl u naar een FM-zender luistert.
2. Draai aan  om **Updatelijst** te selecteren en druk op .

## ▶▶ AM/FM-radio afspelen

Het **ST**-controlelampje verschijnt op het display om stereo FM-uitzendingen aan te geven.  
Stereoweergave is in AM niet beschikbaar.

Audiomodus wijzigen

Druk op de knop **SOURCE** op het stuurwiel

▶ **Afstandsbediening van het audiosysteem**  
BLZ. 225

U kunt 12 AM-zenders en 12 FM-zenders opslaan in het geheugen van de voorkeurstoets. AM heeft twee soorten frequenties (LW en MW). U kunt zes zenders op iedere frequentie opslaan. U kunt op zowel FM1 als FM2 zes zenders opslaan.

## ▶▶ Radio Data System (RDS)\*

Wanneer u een voor RDS geschikte FM-zender selecteert, gaat de RDS automatisch aan en de frequentiedisplay verandert in de zendernaam. Als het signaal van de zender echter zwakker wordt, wordt in plaats van de naam van het station de frequentie weergegeven.

### ■ Beschikbare RDS-functies

#### **Alternatieve Frequentie (AF):**

Verandert automatisch de frequentie van hetzelfde programma als u in een andere regio komt.

#### **Regionaal programma (REG):**

Houdt dezelfde frequentie van de zenders binnen die regio, zelfs wanneer het signaal zwak wordt.

#### **Nieuwsprogramma (NEWS):**

Stemt automatisch af op het nieuwsprogramma wanneer de modus AM/FM/DAB\* niet is geselecteerd.

#### ☒ Radio Data System (RDS)\*

Wanneer u tijdens het luisteren naar een FM-zender uit de **Zenderlijst** op de knop  /  (Zoeken/Over slaan) drukt, verandert u van zender.

## ■ RDS-functies selecteren

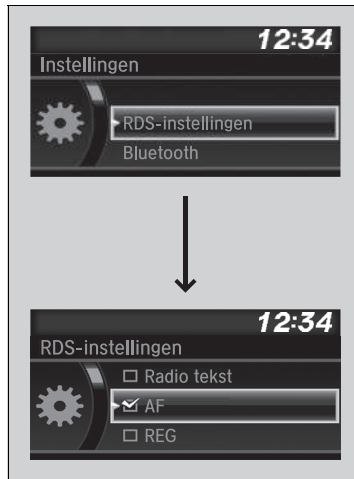

1. Druk op de knop **MENU/CLOCK** met FM geselecteerd.
2. Draai aan  om **RDS-instellingen** te selecteren en druk op .
3. Iedere keer dat u aan  draait, wordt elke RDS-functie weergegeven.
4. Druk op  om een functie te selecteren.

### ☒ Radio Data System (RDS)\*

Door het in- en uitschakelen van de functie Alternatieve Frequentie (AF) wordt de RDS in- en uitgeschakeld.

Door op  te drukken, schakelt de functie in en uit.

\* Niet beschikbaar op alle modellen

### ■ Knop voor verkeersberichten (TA)

Met de stand-byfunctie voor TA is het systeem in elke modus gereed voor verkeersberichten. De laatst ingeschakelde zender moet een zender zijn die geschikt is voor RDS.

**Om de functie aan te zetten:** Druk op de knop **TA**. Wanneer er verkeersberichten worden uitgezonden op de laatst ingestelde zender, schakelt het systeem automatisch naar de FM-modus. Er wordt **TA-INFO** op het display weergegeven. Het systeem keert terug naar uw laatst geselecteerde modus nadat de verkeersberichten zijn beëindigd.

Als u tijdens de verkeersberichten wilt terugkeren naar uw laatst geselecteerde modus, drukt u opnieuw op de knop **TA**.

**Om de functie te annuleren:** Druk op de knop **TA**.

### ■ Programmatype (PTY)/Nieuwsonderbrekingsfunctie

Hiermee kan het systeem onderbreken met een nieuwsbericht wanneer de modus AM/FM/DAB\* niet is geselecteerd. De laatst ingeschakelde zender moet de zender met de code NEWS PTY zijn.

**Om de functie te activeren:** Selecteer **NIEUWS** in de **RDS-instellingen** en geef NEWS PTY weer voordat u andere modi inschakelt. Wanneer er een nieuwsbericht wordt uitgezonden op de laatst ingestelde zender, schakelt het systeem automatisch naar de FM-modus.

➤ **RDS-functies selecteren** BLZ. 237

Het systeem keert terug naar uw laatst geselecteerde modus als u naar een ander programma overschakelt of als het signaal zwak wordt.

### ☒ Radio Data System (RDS)\*

#### TA

Wanneer u op de knop **TA** drukt, verschijnt het controlelampje **TA** op het display.

Als u **SCAN** selecteert terwijl de stand-byfunctie voor TA is ingeschakeld, zoekt het systeem alleen TP-zenders.



Door tijdens een verkeersbericht op de knop **TA** te drukken, wordt de stand-byfunctie voor TA niet geannuleerd.

### ■ PTY-alarm

Wanneer de PTY-code voor noodoproepen, zoals natuurrampen, wordt ontvangen, verschijnt **ALARM** op het display en onderbreekt het systeem de werking van de audio.

### ■ Radiotekst



1. Druk op de knop **MENU/CLOCK** met FM geselecteerd.
2. Draai  om **Radio tekst** te selecteren en druk op .

### ⊞ Radiotekst



Op het display wordt het controlelampje **TEXT** weergegeven als indicatie voor radiotekst-informatie.



### AM (MW/LW)-modus



#### Zenderlijst

Geeft een overzicht van de krachtigste zenders op de gekozen band.

1. Druk op de knop **RADIO** terwijl u naar een modus overschakelt.
2. Druk op  om naar de modus zenderlijst over te schakelen.
3. Draai aan  om de zender te selecteren en druk op .

#### Handmatige update

Hiermee kunt u de beschikbare zenderlijst altijd updaten.

1. Druk op de knop **RADIO** terwijl u naar een modus overschakelt.
2. Druk op  om naar de modus zenderlijst over te schakelen.
3. Draai aan  om **Updatelijst** te selecteren en druk op .



#### Scannen

Laat gedurende 10 seconden elk van de krachtigste zenders op de gekozen band horen.

1. Druk op de knop **MENU/CLOCK**.
2. Draai aan  om **Scannen** te selecteren en druk op .

Druk op  om het scannen te annuleren.

#### Zenderlijst

Als het systeem geen enkele zender van **Zenderlijst** kan vinden, verschijnt er een bevestiging om de lijst te updaten. Draai aan  om **Ja** te selecteren, druk vervolgens op  om de lijst te updaten.

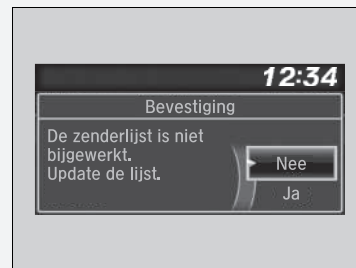

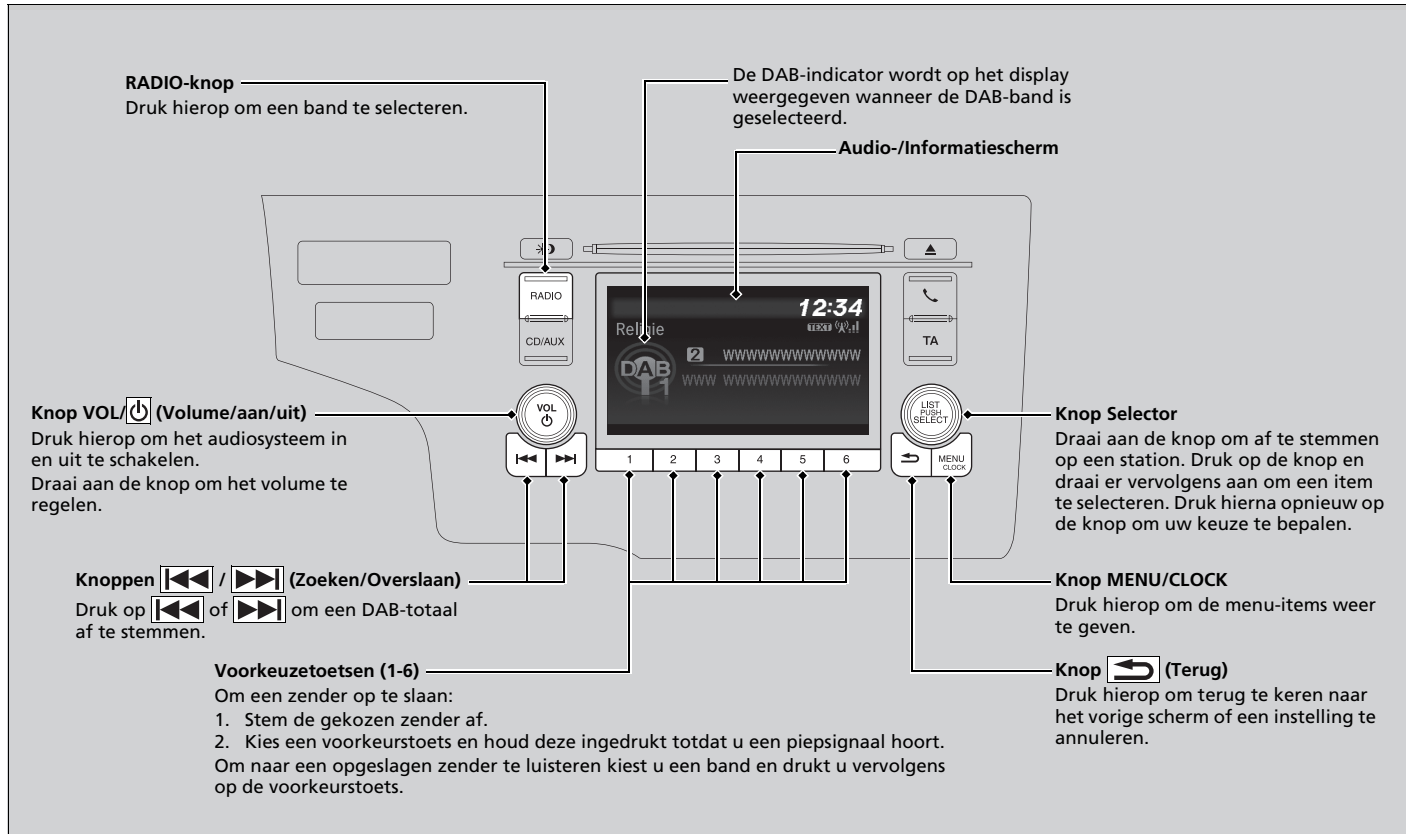

## DAB (Digital Audio Broadcasting) afspelen \*





\* Niet beschikbaar op alle modellen

## ■ Een DAB-zender vinden in de ensemblelijst of totaallijst



1. Druk op  terwijl u de DAB-modus selecteert.
  2. Draai aan  om de zender te selecteren en druk op .
- Als u **Updatelijst** kiest, werkt het systeem de zenderlijst bij.





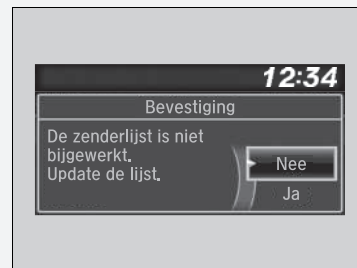

## ⌘ Een DAB-zender vinden in de ensemblelijst of totaallijst

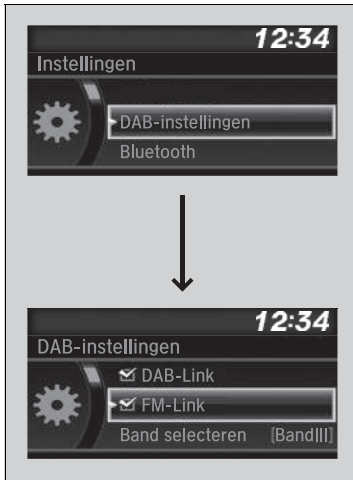
Als het systeem geen nieuwe zender vindt, verschijnt er een melding waarin bevestiging wordt gevraagd om de lijst bij te werken. Draai aan  om **Ja** te selecteren, druk vervolgens op  om de lijst te updaten.



## ■ DAB-functies instellen



1. Druk op de knop **MENU/CLOCK** terwijl DAB is geselecteerd.
2. Draai aan  om **DAB-instellingen** te selecteren en druk op .
3. Wanneer u aan  draait, worden de verschillende DAB-functies weergegeven.
4. Druk op  om een functie te selecteren.
5. Draai  om een instelling te selecteren en druk op .

## DAB-instellingen

### ■ DAB-verbinding:

Zoekt automatisch naar hetzelfde station in Totaal en stemt op dat station af.

### ■ FM-verbinding:

Als het systeem dezelfde zender op een FM-band vindt, wordt de band automatisch gewijzigd.



### ■ Band kiezen:

U kunt specifieke banden kiezen. Dat kan de benodigde tijd voor het updaten van lijsten en het zoeken naar stations bekorten.

## Radiotekst

### » Radiotekst

Op het display wordt het controlelampje **TEXT** weergegeven als indicatie voor radiotekst-informatie.

1. Druk op de knop **MENU/CLOCK** terwijl DAB is geselecteerd.
2. Draai  om **Radio tekst** te selecteren en druk op .



## Een cd afspelen

Uw audiosysteem ondersteunt audio-cd's, cd-r's en cd-rw's in de indeling MP3, WMA of AAC\*1. Druk na het plaatsen van de cd op de knop **CD/AUX**.

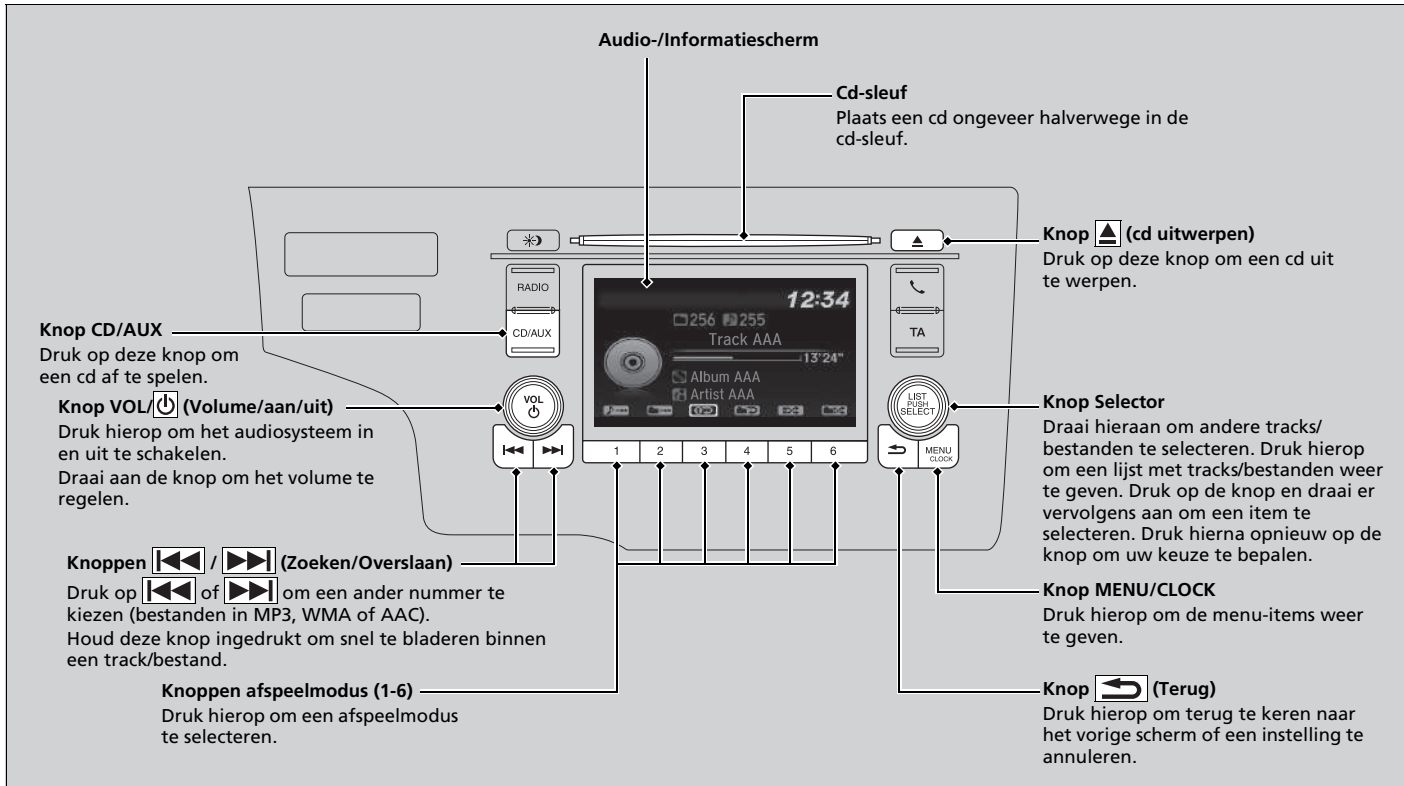

\*1: Alleen bestanden met AAC-indeling die zijn opgenomen met iTunes kunnen worden afgespeeld op dit systeem.

## Bestand uit een map selecteren met de selectieknop (MP3/WMA/AAC)

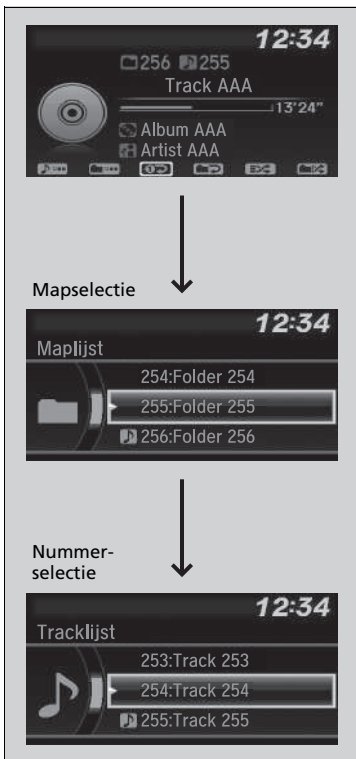

1. Druk op om het display te schakelen naar een mappenlijst.

2. Draai aan om een map te selecteren.

3. Druk op om een lijst met de bestanden in de betreffende map weer te geven.

4. Draai aan om een track te selecteren en druk op .

## ►► Een cd afspelen

### ATTENTIE

Gebruik geen cd's waarop stickers zijn geplakt. De sticker kan losraken zodat de cd vastloopt.

WMA-bestanden die beveiligd zijn door middel van DRM (Digital Rights Management) kunnen niet worden afgespeeld.

Het audiosysteem geeft **Onspeelbaar bestand** weer en gaat door naar het volgende bestand.

Onder de volgende omstandigheden worden tekstgegevens op het display weergegeven:

- Als u een nieuwe map, een nieuw bestand of een nieuw nummer selecteert.
- Als u de audiomodus verandert naar cd.
- Als u een cd plaatst.

Als u de cd uitwerpt, maar deze niet verwijdert uit de sleuf, wordt de cd automatisch na enkele seconden weer geladen.

## Af speelmodus selecteren

U kunt de modi herhalen, willekeurig en scannen selecteren tijdens het afspelen van een track of bestand.

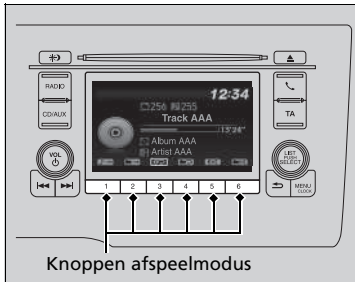

Pictogrammen van de beschikbare modi verschijnen boven de knoppen afspeelmodus. Druk op de knop behorende bij de modus die u wilt selecteren.

## Een afspeelmodus uitschakelen

Druk op de geselecteerde knop.

## Af speelmodus selecteren

Items van menu Afspeelmodus

### Herhalen

**Map herhalen** (MP3/WMA/AAC): Herhaalt alle bestanden in de huidige map.

**Track herhalen**: Herhaalt huidige track/bestand.

### Willekeurig

**Willekeurig in map** (MP3/WMA/AAC): Speelt alle bestanden in de huidige map af in willekeurige volgorde.

**Willekeurig alle tracks**: Speelt alle tracks/ bestanden af in willekeurige volgorde.

### Scannen

**Mappen scannen** (MP3/WMA/AAC): Van het eerste bestand in alle hoofdmappen wordt gedurende 10 seconden een voorbeeld afgespeeld.

**Tracks scannen**: Druk hierop om alle nummers op de cd 10 seconden lang af te spelen (alle bestanden in de huidige map in MP3, WMA of AAC).

U kunt ook een afspeelmodus selecteren door op de knop **MENU/CLOCK** te drukken.

Draai aan om **Afspeelmodus** te selecteren en druk op .

Draai aan om een modus te selecteren en druk op .

Om deze uit te schakelen, draait u aan om **Normale afspeelmodus** te selecteren en drukt u vervolgens op .



## iPod afspelen

Sluit de iPod met de een USB-stekker aan op de USB-poort en druk op de knop **CD/AUX** knop.

➤ **USB-poort(en)** BLZ. 221

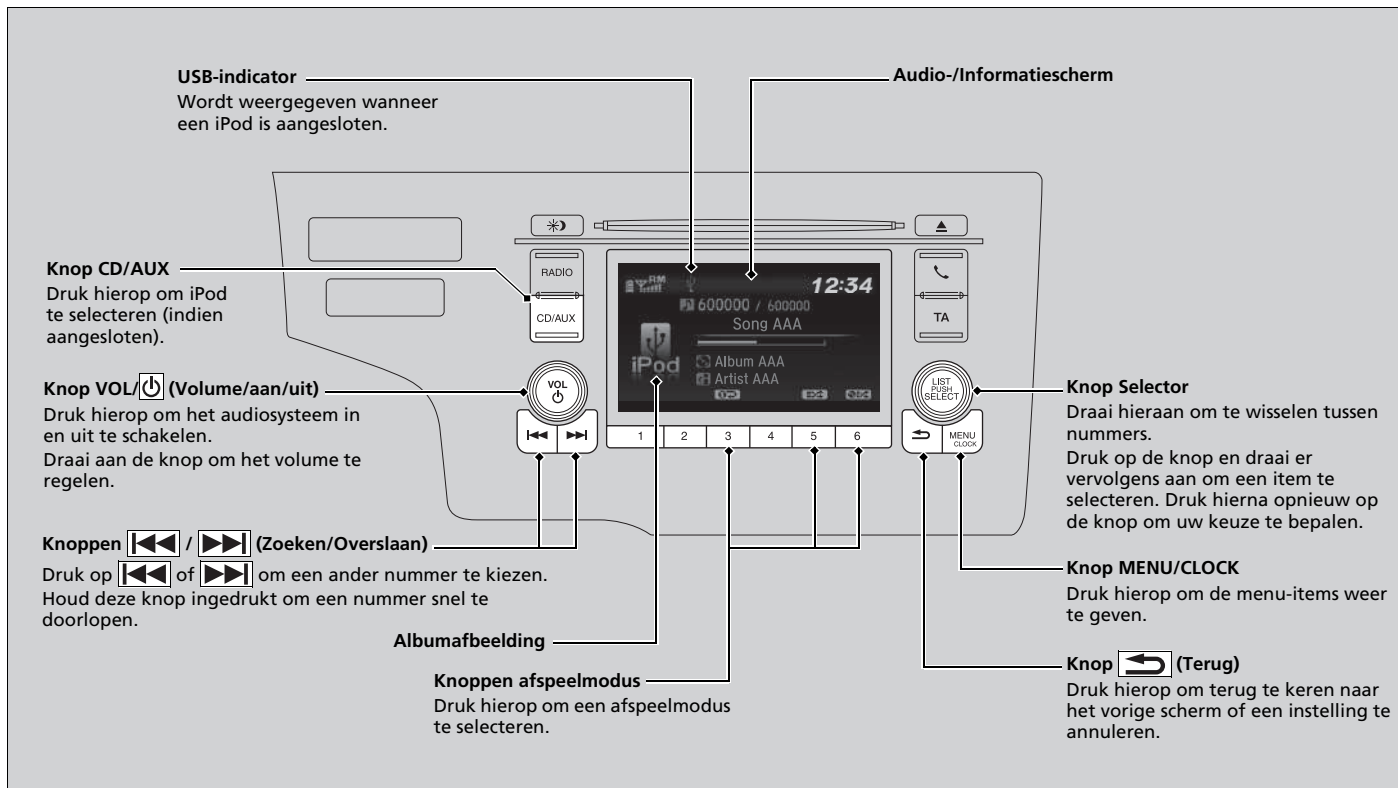

## Een nummer van de iPod-muziekljst selecteren met de selectieknop

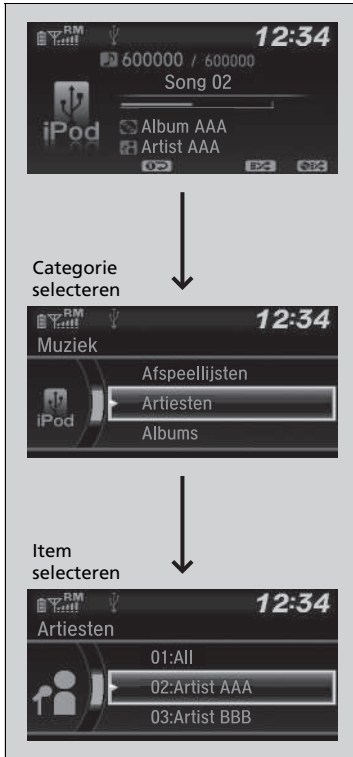

1. Druk op om de iPod-muziekljst weer te geven.

2. Draai aan om een categorie te selecteren.

3. Druk op om een lijst weer te geven met de items in de categorie.

4. Draai aan om een item te selecteren en druk op .

► Druk op en draai meerdere keren aan tot het gewenste item dat u wilt luisteren wordt weergegeven.

### ►► iPod afspelen

De beschikbare bedieningsfuncties kunnen variëren per model of versie. Sommige functies zijn mogelijk niet beschikbaar op het audiosysteem van het voertuig.

In geval van een storing kan een foutmelding op het audio/informatiescherm verschijnen.

► **iPod/USB-flashdrive** BLZ. 306

## ■ Afspelmodus selecteren

U kunt de modi Herhalen en Shuffle selecteren tijdens het afspelen van een nummer.

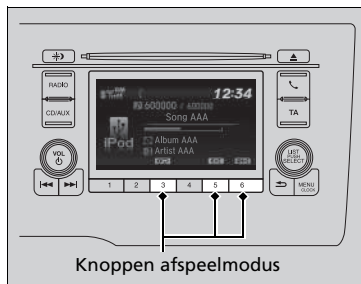

Pictogrammen van de beschikbare modi verschijnen boven de knoppen afspelmodus.

Druk op de knop behorende bij de modus die u wilt selecteren.

## ■ Een afspelmodus uitschakelen

Druk op de geselecteerde knop.

## ►► Afspelmodus selecteren

Items van menu Afspelmodus

**Willekeurig albums:** Speelt alle beschikbare albums in een geselecteerde categorie (afspeellijsten, artiesten, albums, nummers, genres of componisten) af in willekeurige volgorde.

**Willekeurig alle nummers:** Speelt alle beschikbare nummers in een geselecteerde categorie (afspeellijsten, artiesten, albums, nummers, genres of componisten) af in willekeurige volgorde.

**Track herhalen:** Herhaalt het huidige nummer.

U kunt ook een afspelmodus selecteren door op de knop **MENU/CLOCK** te drukken.

Draai aan om **Afspelmodus** te selecteren en druk op .

Draai aan om een modus te selecteren en druk op .

Om deze uit te schakelen, draait u aan om **Normale afspelmodus** te selecteren en drukt u vervolgens op .

## Afspelen van een USB-flashdrive

Uw audiosysteem leest geluidsbestanden uit en speelt deze af van een USB-flashdrive in MP3-, WMA- of AAC\*-indeling.

Sluit de USB-flashdrive aan op de USB-poort en druk op de knop **CD/AUX**.

📌 **USB-poort(en)** BLZ. 221

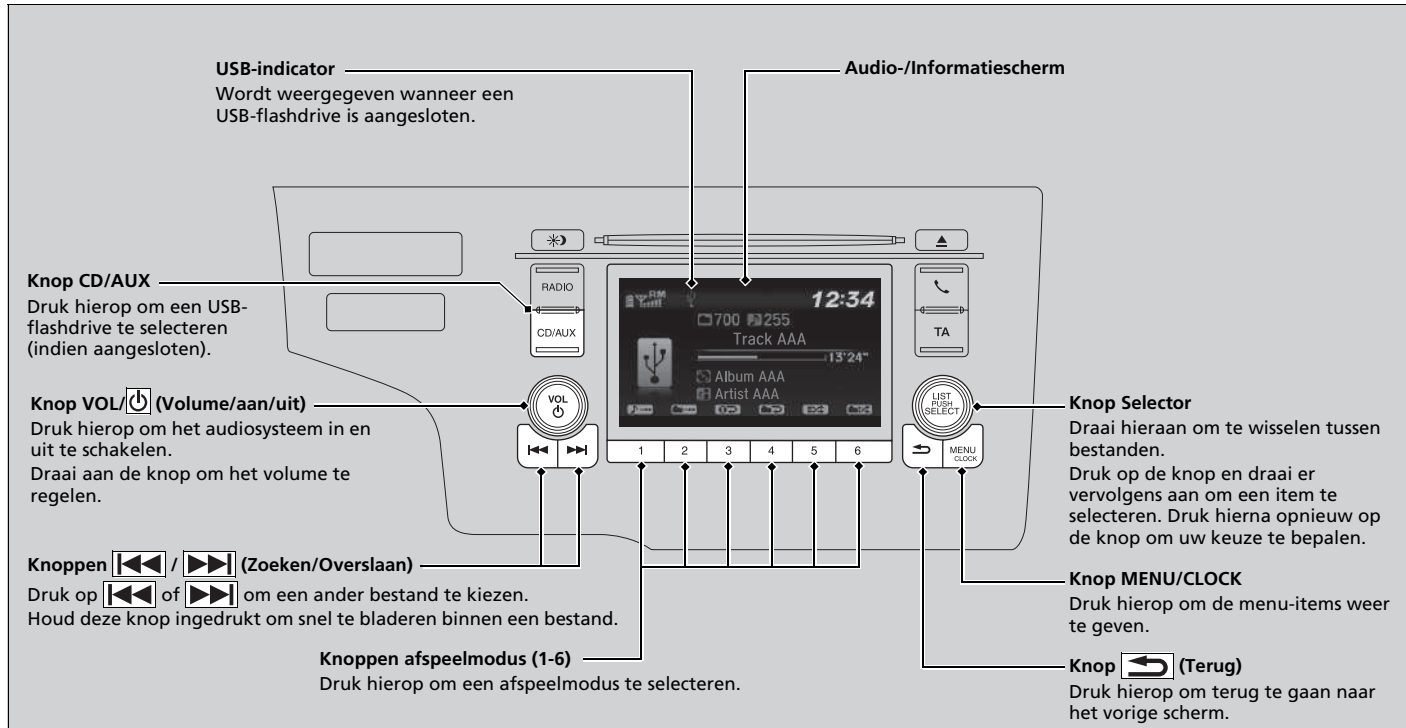



\*1: Alleen bestanden met AAC-indeling die zijn opgenomen met iTunes kunnen worden afgespeeld op dit systeem.

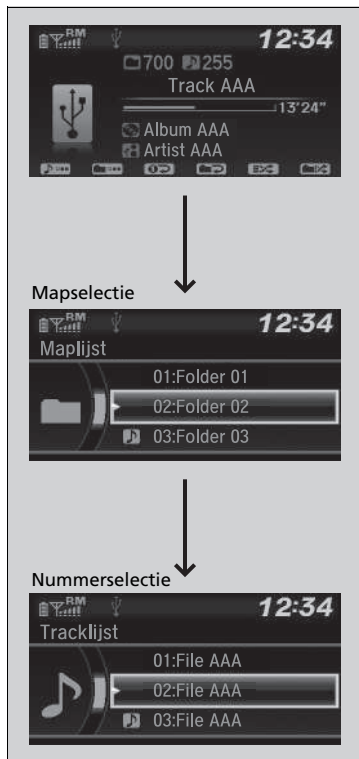

## ■ Een bestand uit een map selecteren met behulp van de selectieknop



1. Druk op  om een maplijst weer te geven.

2. Draai aan  om een map te selecteren.

3. Druk op  om een lijst met de bestanden in de betreffende map weer te geven.

4. Draai aan  om een bestand te selecteren en druk op .

## ►► Afspelen van een USB-flashdrive

Gebruik de aanbevolen USB-flashdrives.

### ► Algemene informatie over het audiosysteem BLZ. 308

Bestanden in WMA-indeling die zijn beveiligd door middel van DRM (Digital Rights Management) kunnen niet worden afgespeeld.

Het audiosysteem geeft **Onspeelbaar bestand** weer en gaat door naar het volgende bestand.

In geval van een storing kan een foutmelding op het audio-/informatiescherm verschijnen.

### ► iPod/USB-flashdrive BLZ. 306

## Afspeelmodus selecteren

U kunt de modi Herhalen, Willekeurig en Scannen selecteren tijdens het afspelen van een bestand.

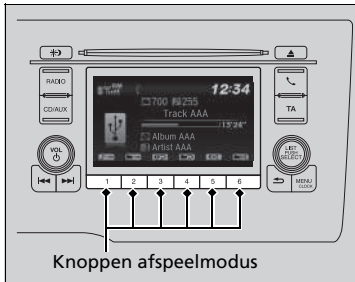

Pictogrammen van de beschikbare modi verschijnen boven de knoppen afspeelmodus. Druk op de knop behorende bij de modus die u wilt selecteren.

## Een afspeelmodus uitschakelen

Druk op de geselecteerde knop.

## Afspeelmodus selecteren

Items van menu Afspeelmodus

### Herhalen

**Map herhalen:** Herhaalt alle bestanden in de huidige map.

**Track herhalen:** Herhaalt het huidige bestand.

### Willekeurig

**Willekeurig in map:** Speelt alle bestanden in de huidige map af in willekeurige volgorde.

**Willekeurig alle tracks:** Speelt alle bestanden af in willekeurige volgorde.

### Scannen

**Mappen scannen:** Van het eerste bestand in alle hoofdmappen wordt gedurende 10 seconden een voorbeeld afgespeeld.

**Tracks scannen:** Van alle bestanden in de huidige map wordt gedurende 10 seconden een voorbeeld afgespeeld.

U kunt ook een afspeelmodus selecteren door op de knop **MENU/CLOCK** te drukken.

Draai aan om **Afspeelmodus** te selecteren en druk op .

Draai aan om een modus te selecteren en druk op .

Om deze uit te schakelen, draait u aan om **Normale afspeelmodus** te selecteren en drukt u vervolgens op .

## Bluetooth®-audio afspelen

Met het audiosysteem kunt u naar muziek op uw Bluetooth-compatibele telefoon luisteren. Deze functie is beschikbaar wanneer de telefoon gekoppeld en verbonden is met het Bluetooth® HFT-systeem van het voertuig.

► **Telefooninstellingen** BLZ. 346

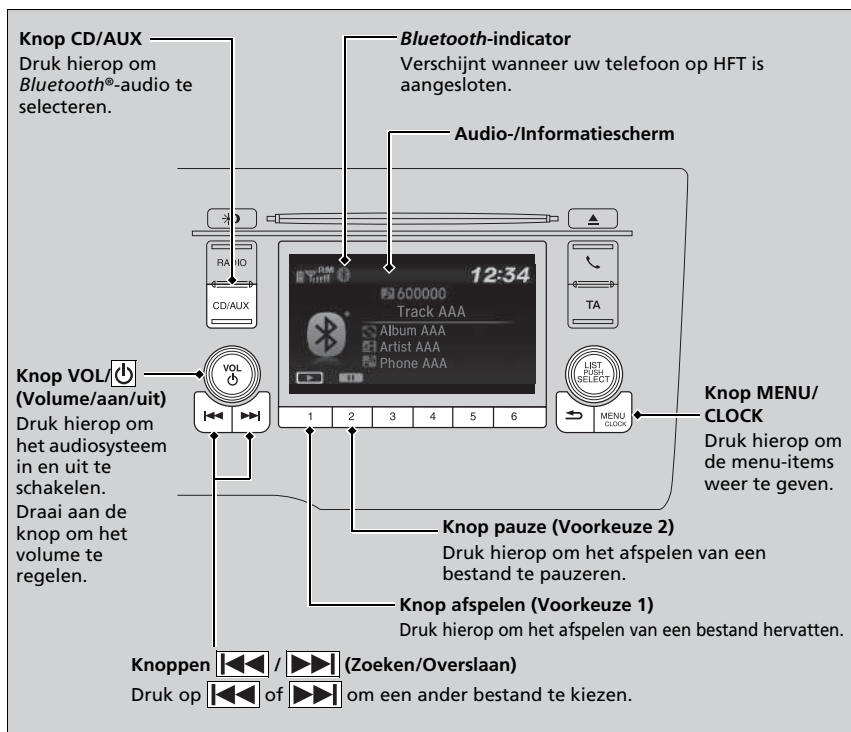

### Bluetooth®-audio afspelen

Niet alle Bluetooth-telefoons met streaming audio-mogelijkheden zijn compatibel met het systeem. Vraag een dealer om te controleren of uw telefoon compatibel is.

In sommige landen kan het verboden zijn om tijdens het rijden bepaalde functies van gegevensapparaten te gebruiken.

Er kan slechts één telefoon tegelijk in combinatie met HFT worden gebruikt. Als er meer dan twee gekoppelde telefoons in het voertuig zijn, zal de eerste gekoppelde telefoon die het systeem vindt automatisch worden verbonden.

Als er meer dan een telefoon aan het systeem gekoppeld is, is er een vertraging voordat het systeem begint af te spelen.

In sommige gevallen worden de naam van de artiest, het album of het nummer niet correct weergegeven.

Sommige functies zijn op sommige apparaten mogelijk niet beschikbaar.

## Bluetooth®-audiobestanden afspelen

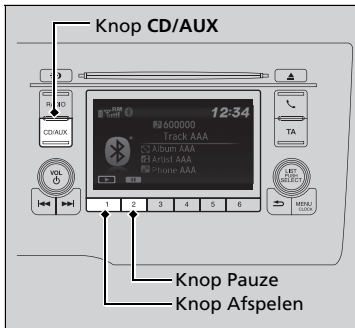

1. Zorg dat de telefoon gekoppeld is aan en verbonden is met het systeem.
2. Druk op de knop **CD/AUX**.

Als de telefoon niet wordt herkend, is mogelijk al een andere HFT-compatibele telefoon verbonden, die niet compatibel is met *Bluetooth*®-audio.

### ■ Een bestand pauzeren of hervatten

Druk op een knop **Afspelen** of **Pauze** om een modus te selecteren.

## Bluetooth®-audiobestanden afspelen

Om de audiobestanden af te spelen moet u wellicht uw telefoon bedienen. Als dat het geval is, dient u de bedieningsinstructies van de telefoonfabrikant op te volgen.

De pauzefunctie is op sommige telefoons niet beschikbaar.

Als er een audioapparaat op het aansluitcontact externe audio of USB-poort is aangesloten, dient u herhaaldelijk op de knop **CD/AUX** te drukken om het *Bluetooth*®-audiosysteem te selecteren.

De op de telefoon afgespeelde muziek pauzeert bij het schakelen naar een andere modus.



## Een nummer uit muziekzoeklijst selecteren met de selectieknop

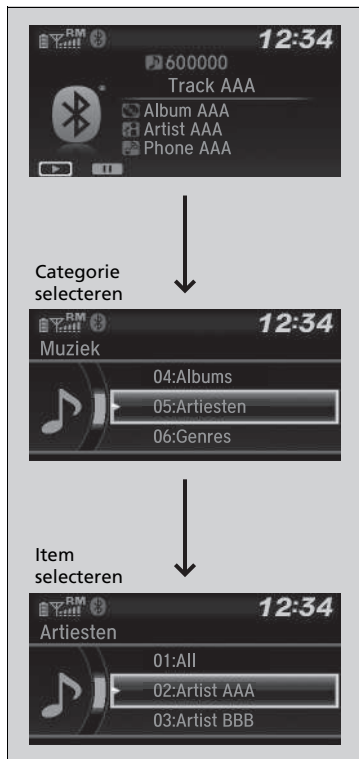

1. Druk op om de muziekzoeklijst weer te geven.

2. Draai aan om een categorie te selecteren.

3. Druk op om een lijst weer te geven met de items in de categorie.

4. Draai aan om een item te selecteren en druk op .

► Druk op en draai meerdere keren aan tot het gewenste item dat u wilt luisteren wordt weergegeven.

## ►► Een nummer uit muziekzoeklijst selecteren met de selectieknop

Afhankelijk van het *Bluetooth*®-apparaat dat u aansluit, worden sommige of alle categorieën mogelijk niet weergegeven.

## Modellen met display-audiosysteem

Voor gebruik van de audiosysteemfunctie moet de contactschakelaar in de stand ACCESSOIRE [I] of AAN [II]<sup>\*1</sup> staan.

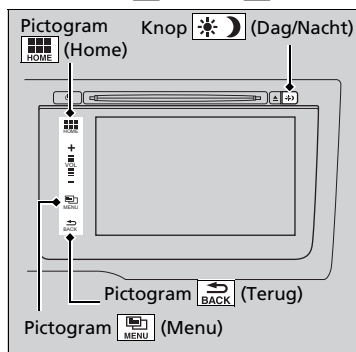

**[HOME]** (Home): Raak dit aan om naar het beginscherm te gaan.

➤ **Het display wijzigen** BLZ. 258

**[MENU]** (Menu): Aanraken om een modus te selecteren.

De beschikbare modus omvat **Bron veranderen, Zenderlijst, Preset opslaan, Radiotekst, Muziek zoeken** en afspeelmodi. Voor afspeelmodi kunnen ook **Scannen, Willek./herhalen**, etc. worden geselecteerd.

**[BACK]** (Terug): Raak dit aan, indien weergegeven, om terug te keren naar het vorige scherm.

**[Dag/Nacht]**:

Druk op de knop om de helderheid van het audio-/informatiescherm te wijzigen.

Druk eenmaal op [Dag/Nacht] en selecteer [–] of [+] om af te stellen.

▶ Telkens wanneer u op [Dag/Nacht] drukt, wisselt de modus tussen dagmodus, nachtmodus en **UIT**-modus.

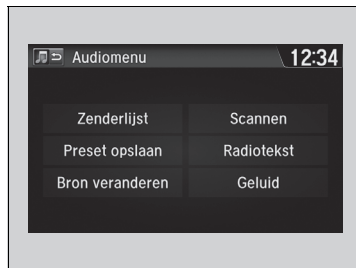

\*1: Modellen met het sleutelloze toegangssysteem hebben een knop **ENGINE START/STOP** in plaats van een contactschakelaar.

## ➤ Basisbediening audiosysteem

Items audiomenu

➤ **Zenderlijst** BLZ. 279

➤ **Muziek zoeken** BLZ. 286, 289, 292

➤ **Willek./herhalen** BLZ. 287, 293

➤ **Scannen** BLZ. 279, 287, 293

Als de accu opnieuw is aangesloten of vervangen, kan het de volgende keer enkele minuten duren voordat het audiosysteem start. Wacht even terwijl het systeem wordt opgestart.

Houd de knop [aan/uit] ongeveer 10 seconden ingedrukt om het systeem te resetten.

Wanneer het systeem wordt gereset en gestart, moet u het wachtwoord invoeren.

➤ **Diefstalpreventie audiosysteem** BLZ. 223

**Werking met contact uit**

➤ **Werking met contact uit** BLZ. 220

## Audio-/Informatiescherm

Geeft de audiostatus en achtergrond weer. Vanaf dit scherm kunt u naar verschillende instelopties gaan.

### ■ Het display wijzigen

#### ■ De knop gebruiken

Druk op de knop  (display) op het stuur om het display te wijzigen.

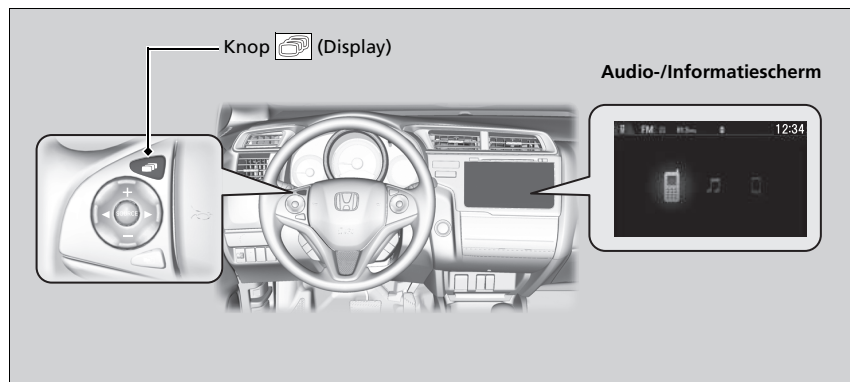

## ■ Via het scherm Home

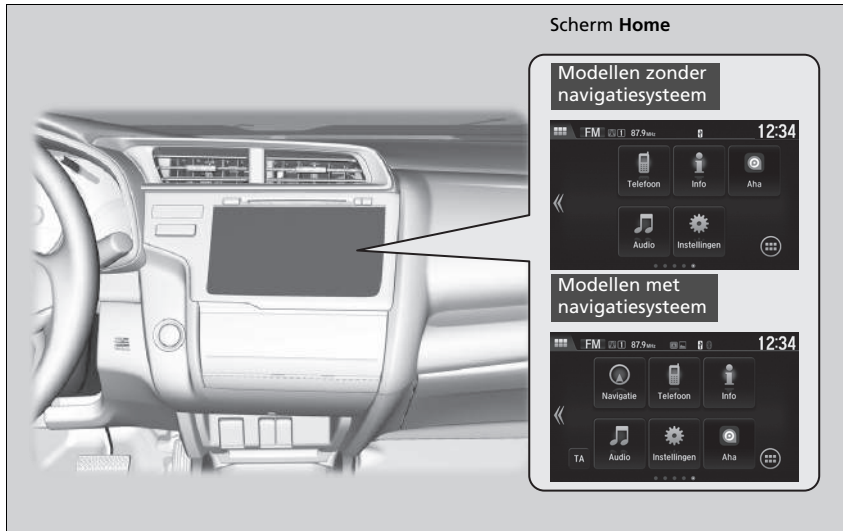

Selecteer  om naar het beginscherm te gaan.  
 Selecteer **Telefoon**, **Info**, **Audio**, **Instellingen**, **Navigatie\***, of **TA**.

## ■ Telefoon

Toont de HFT-informatie.

➤ **Handsfree telefoonsysteem** BLZ. 362

## ■ Info

Om alle beschikbare informatie, **Tripcomputer**, **Klok/Achtergrond**, of **Systeem/**

**Apparaatformatie** te bekijken, selecteer .

### Tripcomputer:

- Tab **Huidige rit**: Toont de huidige ritinformatie.
- Tab **Geschiedenis van trip A**: Toont informatie over de drie vorige ritten. De informatie wordt opgeslagen telkens wanneer u trip A reset.

**Klok/achtergrond**: Geeft de klok en achtergrond weer.

### Systeem/apparaatinfo:

- **Versie-informatie**: Toont de softwareversie van het audiosysteem.
- **Informatie USB-apparaat**: Toont het gebruik van het geheugen van het USB-apparaat.
- **USB-appar. verand.**: Koppelt of ontkoppelt het USB-apparaat op dit audiosysteem.

## ■ Audio

Toont de huidige informatie over het audiosysteem.

### ■ Instellingen

Opent het scherm met het instelmenu.

➔ **Instelbare functies** BLZ. 313

### ■ Navigatie\*

Toont het navigatiescherm.

➔ **Raadpleeg de handleiding van het navigatiesysteem**

### ■ (App Lijst)

Hiermee voegt u apps of widgets toe op het beginscherm of verwijdert u deze.

➔ **Beginscherm** BLZ. 264

## ■ TA

Schakelt de verkeersinformatie in en uit.

## ►► Audio-/Informatiescherm

### Bediening via het aanraakscherm

- Gebruik eenvoudige gebaren - waaronder aanraken, vegen en scrollen - om bepaalde audiofuncties te bedienen.
- Tijdens het rijden kunnen bepaalde items grijs worden weergegeven om het risico van afleiding te verminderen.
- U kunt deze items selecteren wanneer het voertuig stilstaat of met gebruikmaking van spraakopdrachten.
- Wanneer u handschoenen draagt, kan hierdoor de respons van het aanraakscherm worden beperkt of verhinderd.

## De pictogramindeling van het beginscherm wijzigen



1. Selecteer .
2. Selecteer **Instellingen**.
3. Selecteer **Systeem**.
4. Selecteer de tab **HOME**.
5. Selecteer **Positie Home-pictogram**.
6. Selecteer het pictogram en houd het vast, en sleep het naar de gewenste positie.

## Achtergrond instellen

U kunt de achtergrond wijzigen, opslaan, en verwijderen op het audio-/informatiescherm.

### Achtergrond importeren

U kunt achtereenvolgens maximaal vijf afbeeldingen importeren als achtergrond vanaf een USB-stick.

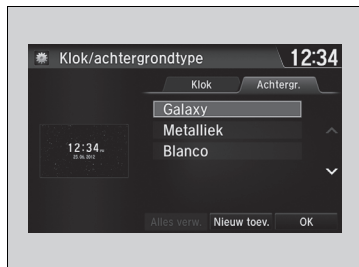

1. Sluit de USB-stick aan op de USB-poort.  
 ► **USB-poort(en)** BLZ. 221
2. Selecteer **Instellingen** om naar het scherm **Instellingen** te gaan.
3. Selecteer **Info**.
4. Selecteer **Klok/achtergrondtype** en open vervolgens de tab **Achtergr.**
5. Selecteer **Nieuw toev.**
  - De naam van de afbeelding wordt weergegeven in de lijst.
6. Selecteer de gewenste afbeelding.
  - De voorbeeldweergave wordt aan de linkerkant van het scherm weergegeven.
7. Selecteer **Import starten** om de gegevens op te slaan.
  - Het display gaat terug naar de lijst met achtergronden.

### Achtergrond instellen

- Wanneer u achtergrondbestanden importeert, moet de afbeelding zich in de rootdirectory van de USB-stick bevinden.  
 Afbeeldingen in een map kunnen niet worden geïmporteerd.
- De bestandsnaam mag niet meer dan 64 tekens bevatten.
- Het bestandsformaat van de afbeelding die kan worden geïmporteerd, is BMP (bmp) of JPEG (jpg).
- De maximale individuele bestandsgrootte is 5 MB.
- De maximale afbeeldingsgrootte 4096 × 4096 pixels. Als de afbeeldingsgrootte minder is dan 800 × 480 pixels, wordt de afbeelding in het midden van het scherm weergegeven met het extra gebied in zwart.
- Er kunnen maximaal 5 bestanden worden geselecteerd.
- Als de USB-flashdrive geen afbeeldingen heeft, verschijnt het bericht **Gn bestanden gedetect.**

### ■ Achtergrond selecteren

1. Selecteer **Instellingen** om naar het scherm **Instellingen** te gaan.
2. Selecteer **Info**.
3. Selecteer **Klok/achtergrondtype** en open vervolgens de tab **Achtergr.**
  - Het scherm gaat naar de lijst met achtergronden.
4. Selecteer de gewenste achtergrond.
  - De voorbeeldweergave wordt aan de linkerkant van het scherm weergegeven.
  - Het pop-up-menu verschijnt op het scherm.
5. Selecteer **Instellen**.
  - Het scherm gaat terug naar de lijst met achtergronden.

### ■ Achtergrond bekijken nadat deze is ingesteld

1. Selecteer .
2. Selecteer **Info**.
3. Selecteer .
4. Selecteer **Klok/Achtergrond**.

### ■ Achtergrond wissen

1. Selecteer **Instellingen** om naar het scherm **Instellingen** te gaan.
2. Selecteer **Info**.
3. Selecteer **Klok/achtergrondtype** en open vervolgens de tab **Achtergr.**
  - Het scherm gaat naar de lijst met achtergronden.
4. Selecteer een achtergrond die u wilt wissen.
  - De voorbeeldweergave wordt aan de linkerkant van het scherm weergegeven.
  - Het pop-up-menu verschijnt op het scherm.
5. Selecteer **Verwijderen**.
  - Het bevestigingsbericht wordt weergegeven.
6. Selecteer **Ja** om de achtergrond volledig te wissen.
  - Het scherm gaat terug naar de lijst met achtergronden.

### ⌘ Achtergrond instellen

Selecteer **Voorvertoning** in het pop-up-menu om een voorbeeldweergave op een volledig scherm te zien.

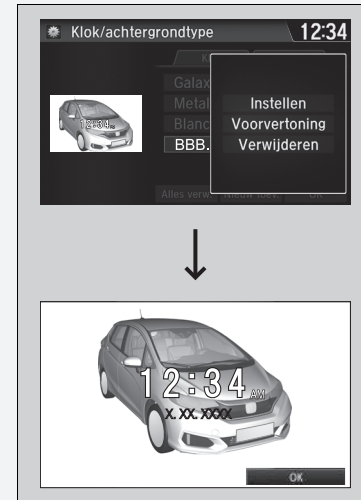

Selecteer **OK** of  om terug te keren naar het vorige scherm.

Wanneer het bestand groot is, duurt het een tijdje voordat het voorbeeld wordt weergegeven.



Om alle door u toegevoegde achtergronden te verwijderen, selecteert u **Alles verwijd.**, en vervolgens **Ja**.

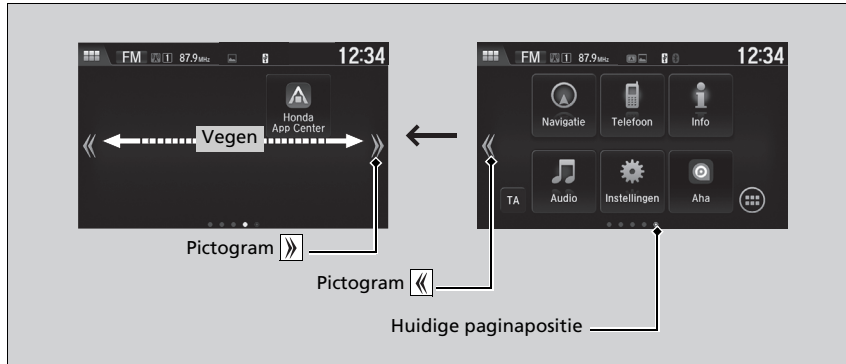

## Beginscherm

### ■ Naar een volgend scherm gaan



U komt in het volgende scherm door  of  te selecteren of het scherm naar links of rechts te vegen.

## ►► Beginscherm

Het beginscherm heeft 5 pagina's (vast). U kunt geen extra pagina's toevoegen.

## ■ Gebruik van apps of widgets



1. Selecteer .
  - Het scherm **App/widget-lijst** wordt weergegeven.
2. Kies de app of widget die u wilt gebruiken.

Lijst van voorgeïnstalleerde apps:

- **Aha Radio:** Start de app Aha Radio.
- **Browser:** Toont de webbrowser gebruikt door smartphone en Wi-Fi-verbinding.
- **Calculator:** Geeft de calculator weer.
- **Agenda:** Geeft de kalender weer.
- **Klok:** Geeft de klok weer.
- **Downloads:** Geeft de gegevens weer die zijn gedownload van de webbrowser, enz.
- **Galerij:** Toont de lijst met afbeeldingen die zijn opgeslagen in het audiosysteem.
- **Garmin Navigator:** Start de navigatie-app.
- **Honda App Center:** Geeft het Honda App Center weer.
- **Installeer app:** Installeert en updatet apps die zijn opgeslagen in de USB-flashdrive. U kunt apps echter alleen via Honda App Center installeren en updaten.
- **Muziek:** Toont de muziekljst opgeslagen in het audiosysteem.
- **Zoeken:** Toont de verschillende zoekschermen.
- **Instellingen:** Toont het Android-instellingenscherm.

## ☒ Gebruik van apps of widgets

Selecteer een app of widget en houd deze vast om de snelkoppeling van die app of widget toe te voegen aan het beginscherm.

Vooraf geïnstalleerde toepassingen starten mogelijk niet normaal. Als dit het geval is, moet u het systeem resetten.

► **Alle instellingen resetten naar de standaardinstellingen** BLZ. 338

Als u **Fabrieksdata herstellen** uitvoert, worden alle instellingen teruggezet naar de fabriekinstellingen.

► **Alle instellingen resetten naar de standaardinstellingen** BLZ. 338

Indien deze apps nog steeds niet normaal starten na **Fabrieksdata herstellen**, neem dan contact op met uw dealer.

De mogelijkheid bestaat dat een browser wordt uitgeschakeld tijdens gebruik. In dat geval gaat u terug naar het scherm voordat de browser werd gestart.

Met de volgende procedure kunt u door de gebruiker geïnstalleerde apps verwijderen.

1. Selecteer .
2. Selecteer **Instellingen**.
3. Selecteer **Systeem**.
4. Selecteer de tab **Overige**.
5. Selecteer **Detail Info**.
6. Selecteer een app die u wilt verwijderen.
7. Selecteer **Verwijderen**.

Vooraf geïnstalleerde apps kunnen niet worden verwijderd.

### ■ App- of widgetpictogrammen toevoegen aan het beginscherm

App- of widgetpictogrammen kunnen worden toegevoegd aan het beginscherm.



1. Selecteer een lege ruimte en houd deze vast op het beginscherm.
  - Het pop-up-menu verschijnt op het scherm.
2. Selecteer **App toevoeg.** of **Widget toev.**
  - Het scherm **App/widget toevoegen** verschijnt.



3. Selecteer een app- of widgetpictogram dat u wilt toevoegen en houd het vast.
  - Het scherm schakelt over naar het aanpassingsscherm.
4. Versleep het pictogram en zet het op de gewenste plaats.
5. Selecteer **OK**.
  - Het scherm keert terug naar het beginscherm.

### ■ Pictogrammen verplaatsen op het beginscherm

U kunt de locatie op het beginscherm wijzigen.



1. Selecteer een pictogram en houd dit vast.
  - Het scherm schakelt over naar het aanpassingsscherm.
2. Versleep het pictogram en zet het op de gewenste plaats.
3. Selecteer **OK**.
  - Het scherm keert terug naar het beginscherm.

### ►► Pictogrammen verplaatsen op het beginscherm

U kunt de pictogrammen **Telefoon**, **Info**, **Audio**, **Instellingen** en **Navigatie**\* op dezelfde manier verplaatsen.

## ■ Pictogrammen op het beginscherm verwijderen

Pictogrammen op het beginscherm kunt u verwijderen.



1. Selecteer een pictogram en houd dit vast.
  - ▶ Het scherm schakelt over naar het aanpassingsscherm.
2. Sleep het pictogram dat u wilt verwijderen naar het prullenbakpictogram en laat het daar los.
  - ▶ Het pictogram wordt verwijderd.
3. Selecteer **OK**.
  - ▶ Het scherm keert terug naar het beginscherm.

## ☒ Pictogrammen op het beginscherm verwijderen

U kunt de pictogrammen **Telefoon**, **Info**, **Audio**, **Instellingen** en **Navigatie\*** niet verwijderen.

Apps of widgets worden niet verwijderd door het pictogram op het beginscherm te verwijderen.

## ■ De achtergrond van het beginscherm wijzigen

Een achtergrond van het beginscherm kunt u wijzigen.

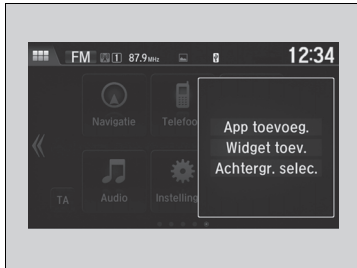

1. Selecteer een lege ruimte en houd deze vast op het beginscherm.
  - Het pop-up-menu verschijnt op het scherm.
2. Selecteer **Achtergr. selec.**
  - Het pop-up-menu verschijnt op het scherm.

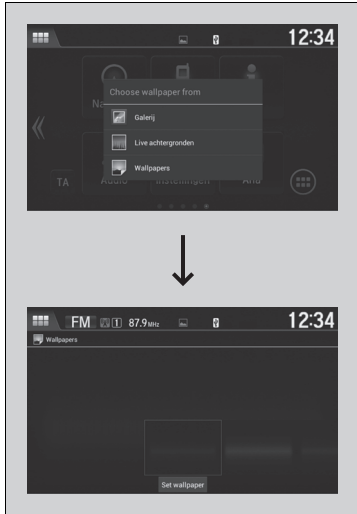

3. Selecteer een app voor het selecteren van achtergronden.
4. Selecteer de achtergrond die u wilt wijzigen.
5. Selecteer **Achtergrond instellen.**
  - De achtergrond is gewijzigd en het scherm keert terug naar het beginscherm.



## Statusgedeelte



Veeg het bovenste gedeelte van het scherm.

► Het statusgedeelte verschijnt.

Selecteer een item om de details te zien.

Selecteer  of veeg het pictogram  omhoog om het gedeelte te sluiten.



## De scherminterface wijzigen

U kunt het interface-ontwerp van het scherm wijzigen.



1. Selecteer .
2. Selecteer **Instellingen**.
3. Selecteer **Systeem**.
4. Selecteer de tab **Overige**.
5. Selecteer **Schermontwerp verand.**
6. Op het display verschijnt een bevestigingsmelding. Selecteer **Ja**.

## De scherminterface wijzigen

U moet het systeem opnieuw opstarten nadat het interface-ontwerp is gewijzigd. Wacht even terwijl het systeem wordt opgestart.

U kunt de achtergrond van het audio-/informatiescherm wijzigen.

► **Achtergrond instellen** BLZ. 262

Als u de scherminterface verandert, veranderen sommige instelmogelijkheden.

► **Instelbare functies** BLZ. 313

## Apps sluiten

U kunt bepaalde apps sluiten die op de achtergrond van het systeem draaien.



1. Selecteer .
2. Selecteer de tab **Actief**.
  - ▶ Als u de tab **Actief/Geschied.** selecteert, kunt u de apps sluiten die op dat moment draaien en gelijktijdig de activiteitengeschiedenis van de apps verwijderen.
3. Selecteer een app die u wilt sluiten.
4. Selecteer **Wissen**.
  - ▶ Het scherm keert terug naar de app-lijst.

## Apps sluiten

Als u de gebruikte apps open laat staan op de achtergrond, kan het gebeuren dat sommige apps niet goed werken als u deze de volgende keer gebruikt. Sluit in dit geval ongebruikte apps.

Om alle apps in het systeem te sluiten, selecteert u **Alles wissen** en vervolgens **Ja**.

U kunt de app Garmin\* niet sluiten.

\* Niet beschikbaar op alle modellen

## Het geluid instellen



1. Selecteer .
2. Selecteer **Instellingen**.
3. Selecteer **Audio**.
4. Selecteer **Geluid**.

Selecteer de tabs om de volgende opties in te stellen: **LAAG-HOOG**, **FAD-BAL** en **SVC** (Speed Volume Compensation).

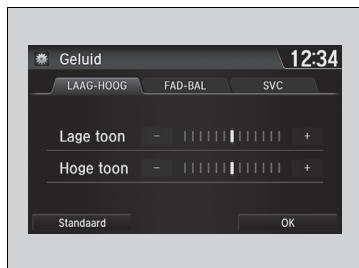

### » Het geluid instellen

De SVC heeft vier modi: **Uit**, **Laag**, **Mid** en **Hoog**. SVC past het volumeniveau aan de voertuigsnelheid aan. Wanneer u sneller gaat, neemt het audiovolume toe. Wanneer u vertraagt, neemt het audiovolume af.

# Display instellingen

U kunt de helderheid of het kleurthema van het audio-/informatiescherm wijzigen.

## De helderheid van het scherm wijzigen



1. Selecteer .
2. Selecteer **Instellingen** om naar het scherm **Instellingen** te gaan.
3. Selecteer **Systeem**.
4. Selecteer de tab **Display**.
5. Selecteer **Display-instellingen**.
6. Selecteer de instelling die u wilt.
7. Selecteer **OK**.

## Het kleurthema van het scherm wijzigen



1. Selecteer .
2. Selecteer **Instellingen** om naar het scherm **Instellingen** te gaan.
3. Selecteer **Systeem**.
4. Selecteer de tab **Display**.
5. Selecteer **Achtergrondkleur**.
6. Selecteer de instelling die u wilt.
7. Selecteer **OK**.
  - Op het display verschijnt een bevestigingsmelding. Selecteer **Ja** om het systeem opnieuw op te starten.

### De helderheid van het scherm wijzigen

U kunt de instelling voor **Contrast** en **Zwartniveau** op dezelfde manier wijzigen.

### Het kleurthema van het scherm wijzigen

Opnieuw opstarten kan een paar minuten duren. Als u de **Systeeminstellingen** instelt op 'standaard' wanneer het kleurthema is gewijzigd vanuit de standaardkleur, wordt het systeem opnieuw opgestart.

 **Instelbare functies** BLZ. 313

## Een audiobron selecteren

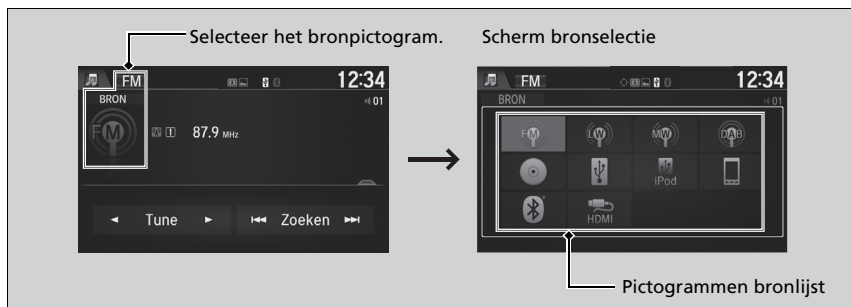

Selecteer het pictogram van de huidige bron en selecteer vervolgens een pictogram in de lijst met bronnen om te wisselen van audiobron.

## Beperkingen voor handmatige bediening

Bepaalde handmatige functies zijn uitgeschakeld of niet beschikbaar terwijl het voertuig rijdt. Een grijs weergegeven (niet-beschikbare) optie kan pas worden geselecteerd wanneer het voertuig stilstaat.

## Een audiobron selecteren

Als u voorgeïnstalleerde audio-apps start, wordt **AUDIO APPS** weergegeven in de linkerbovenhoek van het scherm. Deze voorgeïnstalleerde apps kunnen niet worden weergegeven op het scherm voor bronselectie. U kunt deze audio-apps starten vanuit de **App-/widgetlijst**.

## AM/FM-radio afspelen

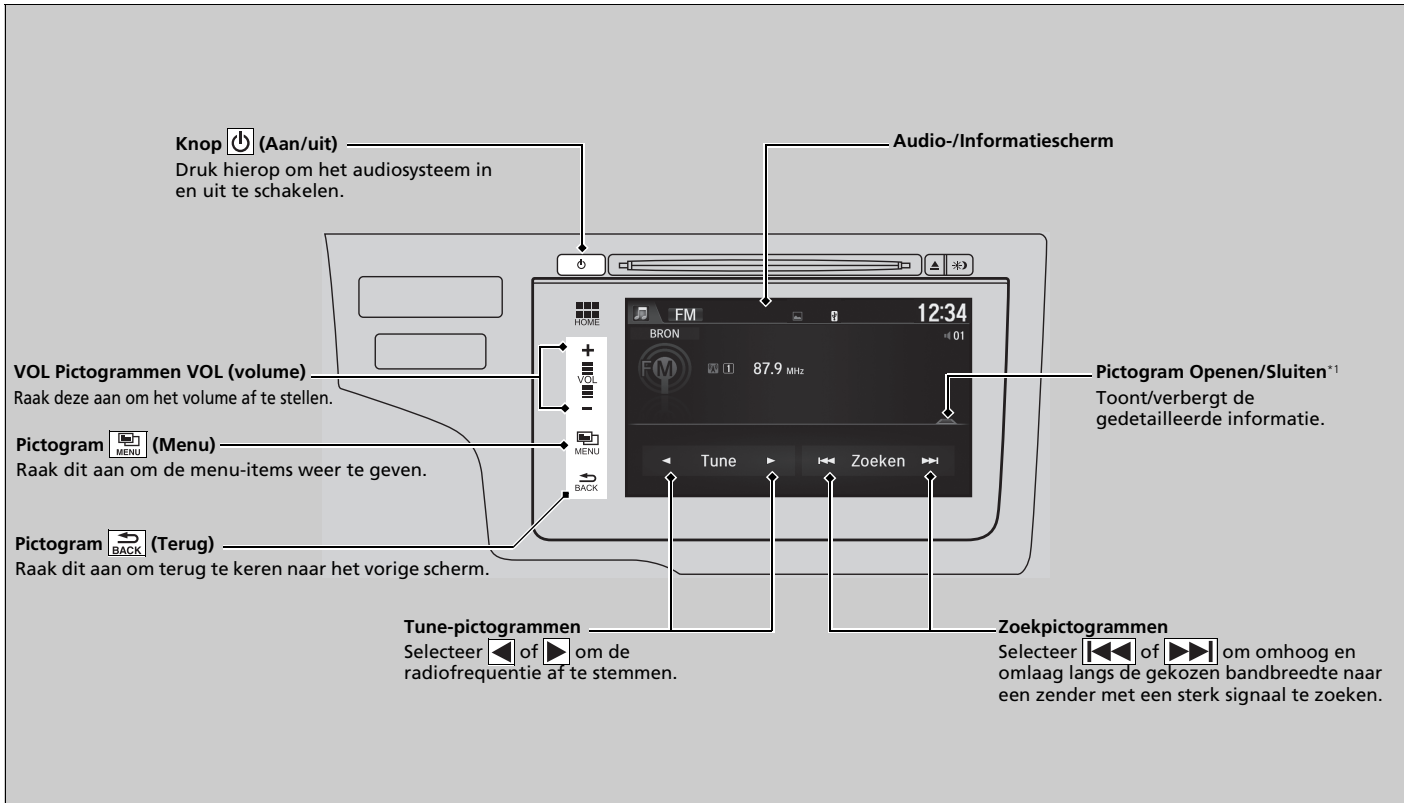

\*1: Sommige of alle lijsten worden mogelijk niet weergegeven.

## Voorkeuzegeheugen

Om een zender op te slaan:

1. Stem de gekozen zender af.
2. Selecteer .
3. Selecteer **Preset opslaan**.
4. Selecteer het voorkeuzenummer waaronder u de zender wilt opslaan.

## AM/FM-radio afspelen

Het **ST**-controlelampje verschijnt op het display om stereo FM-uitzendingen aan te geven.  
Stereoweergave is in AM niet beschikbaar.

Audiomodus wijzigen

Druk op de knop **SOURCE** op het stuurwiel of selecteer **BRON** in de lijst.

### Afstandsbediening van het audiosysteem BLZ. 225

U kunt ook van modus wisselen door **Bron veranderen** te selecteren in het scherm **Audiomenu**.

U kunt 12 AM-zenders en 12 FM-zenders opslaan in het voorkeuzegeheugen. AM heeft twee soorten frequenties (LW en MW). U kunt zes zenders op iedere frequentie opslaan.

## Zenderlijst

Geeft een overzicht van de krachtigste zenders op de gekozen band.

1. Selecteer  om naar het scherm **Audiomenu** over te schakelen.
2. Selecteer **Zenderlijst**.
3. Selecteer de zender.

## Handmatige update

Hiermee kunt u de beschikbare zenderlijst altijd updaten.

1. Selecteer  om naar het scherm **Audiomenu** over te schakelen.
2. Selecteer **Zenderlijst**.
3. Selecteer **Vernieuwen**.

## Scannen

Laat gedurende 10 seconden elk van de krachtigste zenders op de gekozen band horen.

1. Selecteer .
2. Selecteer **Scannen**.

Om de scan te annuleren, selecteert u **Annuleren**.



## ■ Radio Data System (RDS)\*

Biedt data-informatie in tekstvorm over het door u geselecteerde, RDS uitzendende FM-station.

### ■ RDS-zender zoeken in Zenderlijst

1. Selecteer  terwijl u naar een FM-zender luistert.
2. Selecteer **Zenderlijst**.
3. Selecteer de zender.

### ■ Handmatige update

Hiermee kunt u de beschikbare zenderlijst altijd updaten.

1. Selecteer  terwijl u naar een FM-zender luistert.
2. Selecteer **Zenderlijst**.
3. Selecteer **Lijst bijwerken**.

## ☒ Radio Data System (RDS)\*

Wanneer u een voor RDS geschikte FM-zender selecteert, gaat de RDS automatisch aan en de frequentiedisplay verandert in de zendernaam. Als het signaal van de zender echter zwakker wordt, wordt in plaats van de naam van het station de frequentie weergegeven.

### ■ Radiotekst

Geeft de radio-tekstinformatie van de geselecteerde RDS-zender weer.

1. Selecteer .
2. Selecteer **Radiotekst**.

### ■ Scannen

Laat gedurende 10 seconden elk van de krachtigste zenders op de gekozen band horen.

1. Selecteer .
2. Selecteer **Scannen**.

Om de scan te annuleren, selecteert u **Scan annuleren**.

## DAB (Digital Audio Broadcasting) afspelen\*

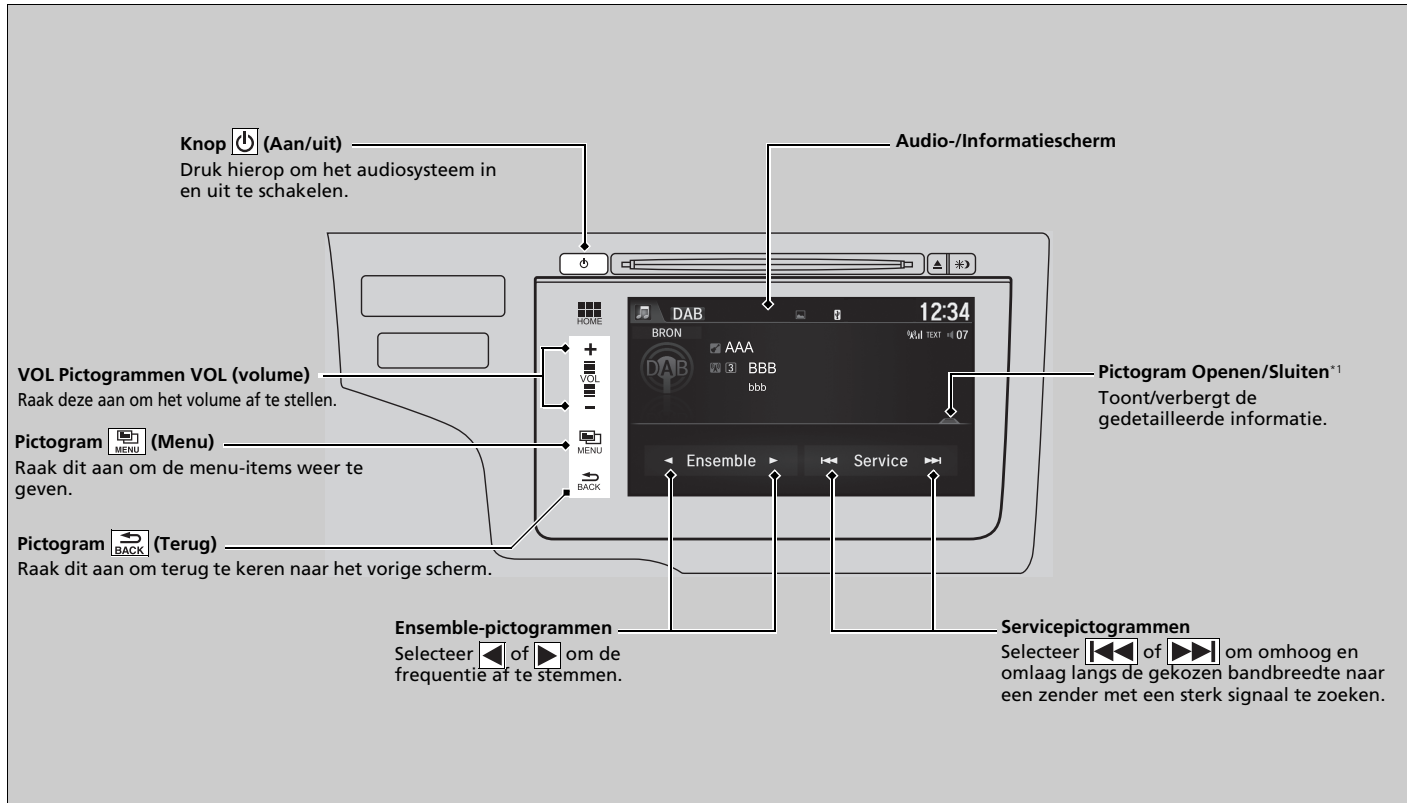

\*1: Sommige of alle lijsten worden mogelijk niet weergegeven.

## Voorkeuzegeheugen

Slaat een zender op:

1. Stem de gekozen zender af.
2. Selecteer .
3. Selecteer **Preset opslaan**.
4. Selecteer het voorkeuzenummer voor de zender die u wilt opslaan.

## Ensemblelijst

Geeft een overzicht van de krachtigste zenders.

1. Selecteer .
2. Selecteer **Ensemblelijst**.
3. Selecteer de zender.

## Handmatige update

Hiermee kunt u de beschikbare zenderlijst altijd updaten.

1. Selecteer .
2. Selecteer **Ensemblelijst**.
3. Selecteer **Lijst bijwerken**.

## Scannen

Laat gedurende 10 seconden elk van de krachtigste zenders op de gekozen band horen.

1. Selecteer .
2. Selecteer **Scannen**.
3. Selecteer **Ensemble scannen** of **Service scannen**.

Om de scan te annuleren, selecteert u **Scan annuleren**.

## DAB (Digital Audio Broadcasting) afspelen\*

Audiomodus wijzigen

Druk op de knop **SOURCE** op het stuurwiel of selecteer **BRON** op het scherm.

### Afstandsbediening van het audiosysteem BLZ. 225

U kunt ook van modus wisselen door **Bron veranderen** te selecteren in het scherm **Audiomenu**.

U kunt 12 DAB-zenders in het voorkeuzegeheugen opslaan.

\* Niet beschikbaar op alle modellen

## ■ Radiotekst

Geeft de radio-tekstinformatie van de geselecteerde DAB-zender weer.

1. Selecteer .
2. Selecteer **Radiotekst**.

## Een cd afspelen

Uw audiosysteem ondersteunt audio-cd's, cd-r's en cd-rw's in de indeling MP3, WMA of AAC\*1. Selecteer de CD-modus nadat de cd is geladen.

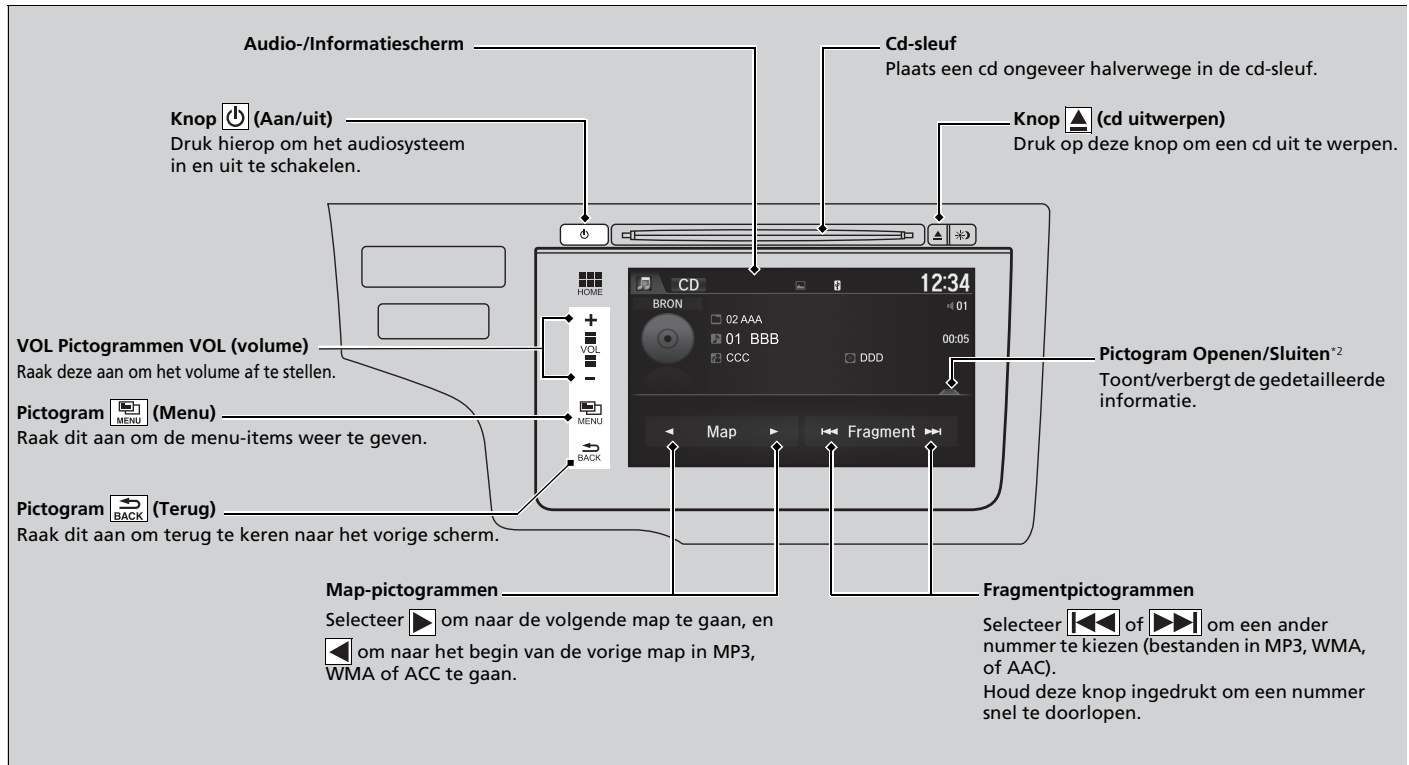

\* 1: Alleen bestanden met AAC-indeling die zijn opgenomen met iTunes kunnen op dit systeem worden afgespeeld.

\*2: Sommige of alle lijsten worden mogelijk niet weergegeven.

## Een bestand selecteren in de muziekzoeklijst (MP3/WMA/AAC)

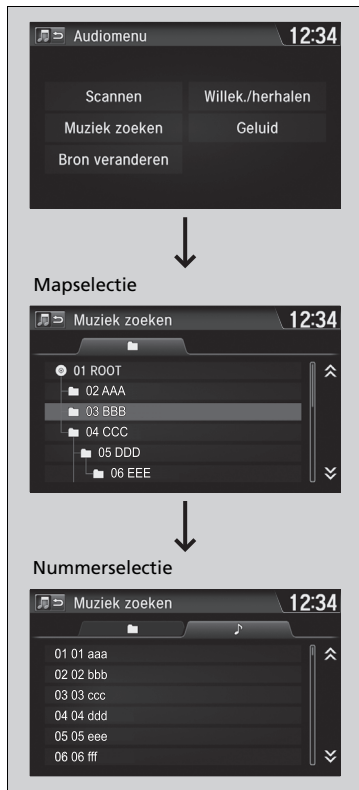

1. Selecteer  en **Muziek zoeken**.

2. Selecteer een map.

3. Selecteer een track.

## ►► Een cd afspelen

### ATTENTIE

Gebruik geen cd's waarop stickers zijn geplakt. De sticker kan losraken zodat de cd vastloopt.

WMA-bestanden die beveiligd zijn door middel van DRM (Digital Rights Management) kunnen niet worden afgespeeld.

Het audiosysteem geeft **Onspeelbaar bestand** weer en gaat door naar het volgende bestand.

Onder de volgende omstandigheden worden tekstgegevens op het display weergegeven:

- Als u een nieuwe map, een nieuw bestand of een nieuw nummer selecteert.
- Als u de audiomodus verandert naar cd.
- Als u een cd plaatst.

Als u de cd uitwerpt, maar deze niet verwijdert uit de sleuf, wordt de cd automatisch na enkele seconden weer geladen.

## Af speelmodus selecteren

U kunt de modi scannen, herhalen en willekeurig selecteren tijdens het afspelen van een track of bestand.



1. Selecteer .
2. Selecteer **Scannen** of **Willek./herhalen**.
3. Selecteer een modus.

## Een afspeelmodus uitschakelen

1. Selecteer .
2. Selecteer de modus die u wilt uitschakelen.

## Afspeelmodus selecteren

Items van menu Afspeelmodus

### Scannen

**Mappen scannen** (MP3/WMA/AAC): Van het eerste bestand in alle hoofdmappen wordt gedurende 10 seconden een voorbeeld afgespeeld.

**Tracks scannen**: Druk hierop om alle nummers op de cd 10 seconden lang af te spelen (alle bestanden in de huidige map in MP3, WMA of AAC).

### Willek./herhalen

**Map herhalen** (MP3/WMA/AAC): Herhaalt alle bestanden in de huidige map.

**Fragm. herhalen**: Herhaalt huidige track/bestand.

**Willekeurig in map** (MP3/WMA/AAC): Speelt alle bestanden in de huidige map af in willekeurige volgorde.

**Alle fragm. willek.:** Speelt alle tracks/bestanden af in willekeurige volgorde.



## iPod afspelen

Sluit de iPod met uw USB-stekker aan op de USB-poort en selecteer de iPod-modus.

➤ **USB-poort(en)** BLZ. 221

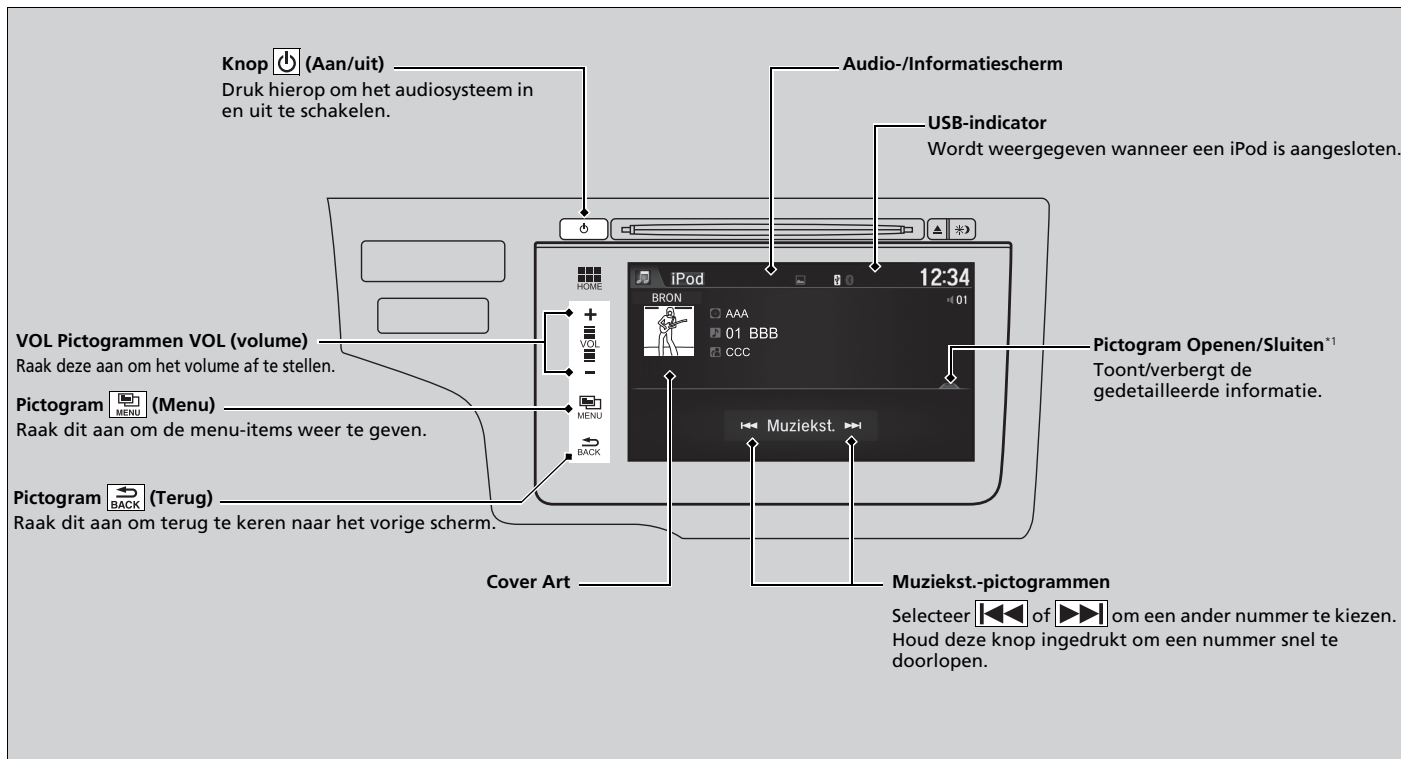

\*1: Sommige of alle lijsten worden mogelijk niet weergegeven.

## Een nummer selecteren in de muziekzoeklijst

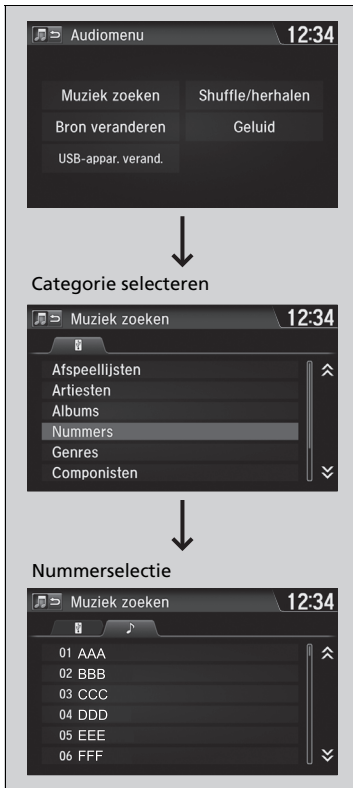

1. Selecteer  en **Muziek zoeken**.
2. Selecteer de items in het betreffende menu.

### ☒ Een nummer selecteren in de muziekzoeklijst

De beschikbare bedieningsfuncties kunnen variëren per model of versie. Sommige functies zijn mogelijk niet beschikbaar op het audiosysteem van het voertuig.

In geval van een storing kan een foutmelding op het audio-/informatiescherm verschijnen.

#### ➤ iPod/USB-flashdrive BLZ. 306

Als u de muziek-app op uw iPhone/iPod gebruikt terwijl de telefoon is aangesloten op het display-audiosysteem, kunt u dezelfde app mogelijk niet gebruiken op de display-audio. Sluit het apparaat opnieuw aan indien nodig.

Selecteer **USB-app. verand.** in het **Audiomenu** om naar een ander USB-apparaat te schakelen.

## Af speelmodus selecteren

U kunt de modi Shuffle en Herhalen selecteren tijdens het afspelen van een bestand.

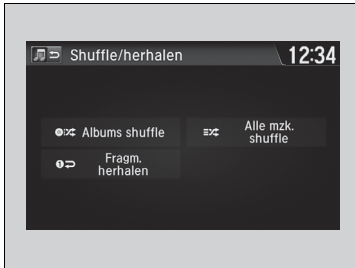

1. Selecteer .
2. Selecteer **Shuffle/herhalen**.
3. Selecteer een modus.

## Een afspeelmodus uitschakelen

1. Selecteer .
2. Selecteer de modus die u wilt uitschakelen.

## Af speelmodus selecteren

Items van menu Afspeelmodus

**Albums shuffle:** Speelt in een geselecteerde lijst (afspeellijsten, artiesten, albums, nummers, podcasts, genres, componisten of audioboeken) alle beschikbare albums af in willekeurige volgorde.

**Alle mzk. shuffle:** Speelt in een geselecteerde lijst (afspeellijsten, artiesten, albums, nummers, podcasts, genres, componisten of audioboeken) alle beschikbare bestanden af in willekeurige volgorde.

**Fragm. herhalen:** Herhaalt het huidige bestand.

## Afspelen van een USB-flashdrive

Uw audiosysteem leest op een USB-flashdrive geluidsbestanden en speelt deze af in MP3-, WMA-, AAC\*1- of WAV-indeling. Sluit uw USB-flashdrive aan op de USB-poort en selecteer vervolgens de USB-modus.

► **USB-poort(en)** BLZ. 221

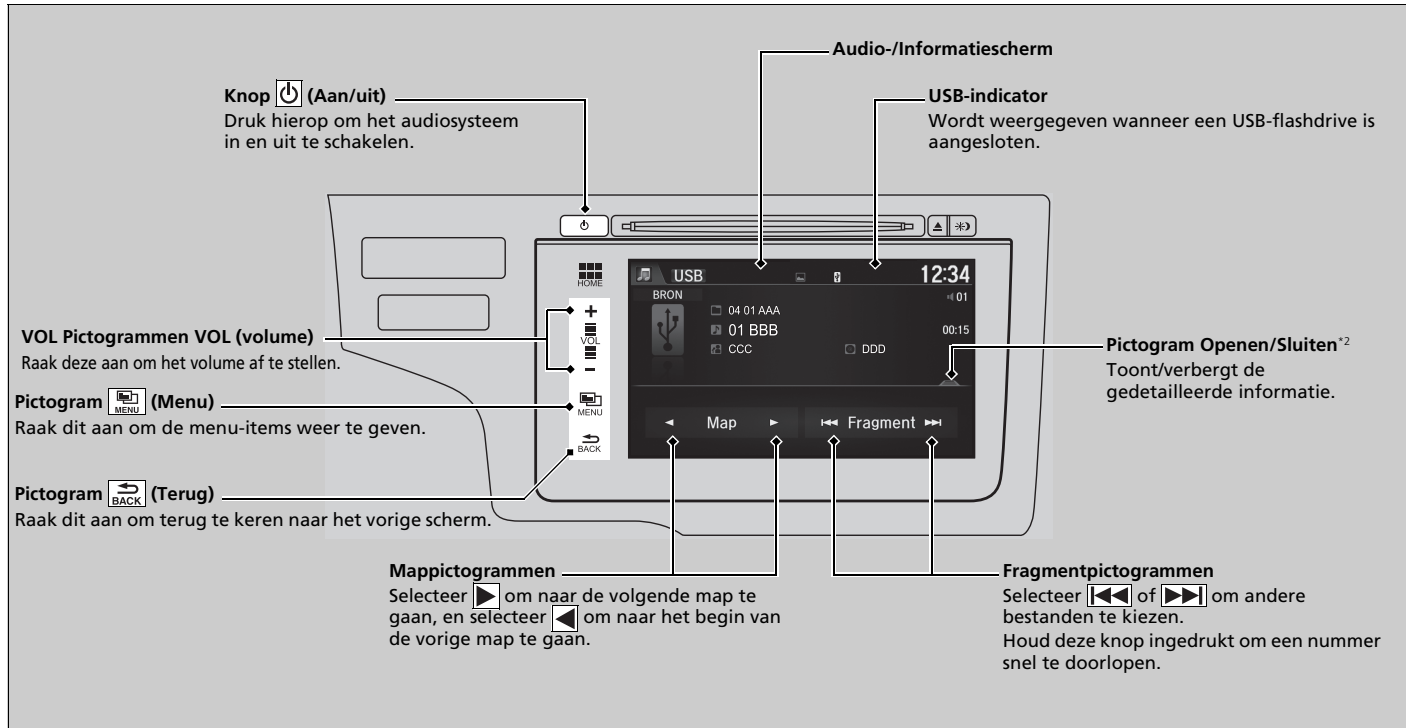

\*1: Alleen bestanden met AAC-indeling die zijn opgenomen met iTunes kunnen op dit systeem worden afgespeeld.

\*2: Sommige of alle lijsten worden mogelijk niet weergegeven.

## Een bestand uit de muziekzoeklijst selecteren

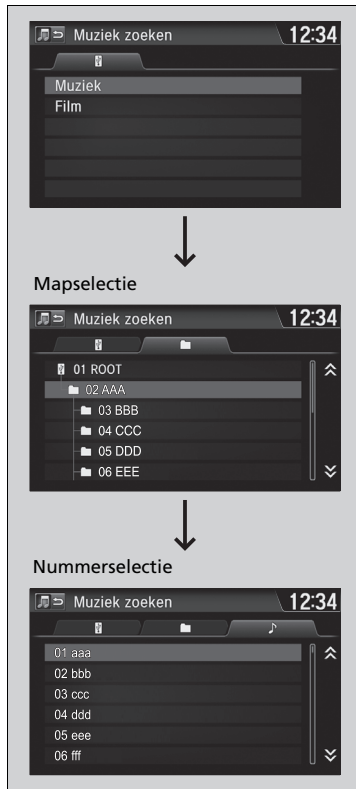

1. Selecteer  en **Muziek zoeken**.
2. Selecteer **Muziek** of **Film**.

3. Selecteer een map.

4. Selecteer een track.

## ►► Afspelen van een USB-flashdrive

Gebruik de aanbevolen USB-flashdrives.

### **Algemene informatie over het audiosysteem** BLZ. 308

Bestanden in WMA-indeling die zijn beveiligd door middel van DRM (Digital Rights Management) kunnen niet worden afgespeeld.

Het audiosysteem geeft **Onafspeelbaar bestand** weer en gaat door naar het volgende bestand.

In geval van een storing kan een foutmelding op het audio-/informatiescherm verschijnen.

### **iPod/USB-flashdrive** BLZ. 306

Selecteer **USB-app. verand.** in het **Audiomenu** om naar een ander USB-apparaat te schakelen.

## Afspeelmodus selecteren

U kunt tijdens het afspelen van een bestand de modi scan, herhalen en willekeurig selecteren.



1. Selecteer .
2. Selecteer **Scannen** of **Willek./herhalen**.
3. Selecteer een modus.

## Een afspeelmodus uitschakelen

1. Selecteer .
2. Selecteer de modus die u wilt uitschakelen.

## Afspeelmodus selecteren

Items van menu Afspeelmodus

### Scannen

**Mappen scannen:** Van het eerste bestand in alle hoofdmappen wordt gedurende 10 seconden een voorbeeld afgespeeld.

**Tracks scannen (Films scannen\*<sup>1</sup>):** Van alle bestanden in de huidige map wordt gedurende 10 seconden een voorbeeld afgespeeld.

### Willek./herhalen

**Map herhalen:** Herhaalt alle bestanden in de huidige map.

**Fragm. herhalen (Films herhalen\*<sup>1</sup>):** Herhaalt het huidige bestand.

**Willekeurig in map:** Speelt alle bestanden in de huidige map af in willekeurige volgorde.

**Alle fragm. willek. (Alle films willek.\*<sup>1</sup>):** Speelt alle bestanden af in willekeurige volgorde.

Tijdens het afspelen van een video-bestand:

**Spelen/Pauzeren:** Selecteer om een bestand te hervatten of af te spelen.

**Stop:** Selecteer om een bestand te stoppen.

\*1: Tijdens het afspelen van een video-bestand

## Bluetooth®-audio afspelen

Met het audiosysteem kunt u naar muziek op uw *Bluetooth*-compatibele telefoon luisteren. Deze functie is beschikbaar wanneer de telefoon gekoppeld is aan en verbonden is met het HFT-systeem van het voertuig.

### ☒ Telefooninstellingen BLZ. 368

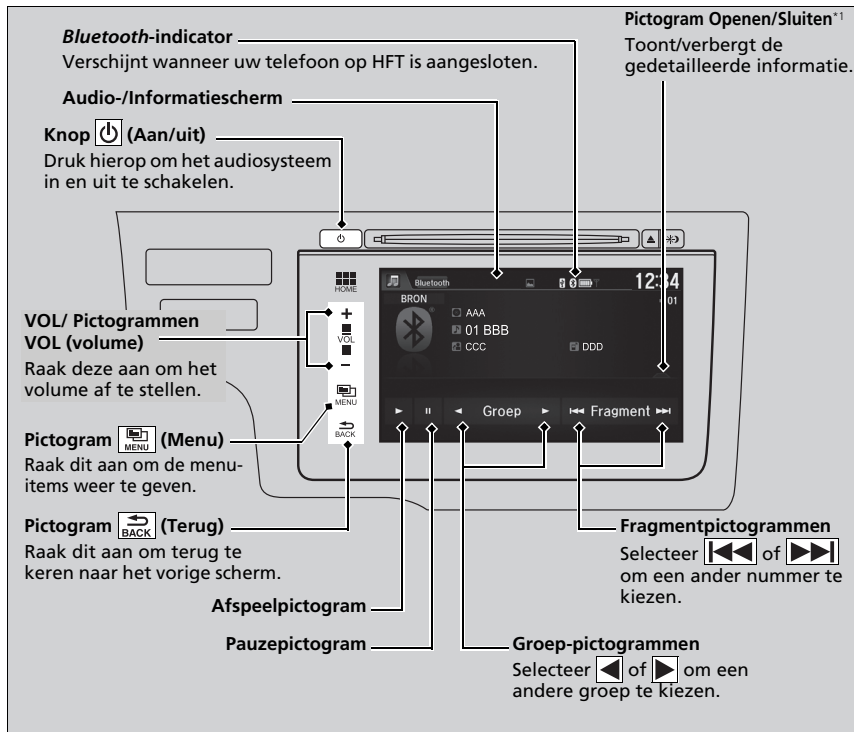

### ☒ Bluetooth®-audio afspelen

Niet alle *Bluetooth*-telefoons met streaming audio-mogelijkheden zijn compatibel met het systeem. Vraag een dealer om te controleren of uw telefoon compatibel is.

Het kan verboden zijn om tijdens het rijden bepaalde functies van gegevensapparaten te gebruiken.

Er kan slechts één telefoon tegelijk in combinatie met HFT worden gebruikt.

Als er meer dan twee gekoppelde telefoons in het voertuig zijn, zal de eerste gekoppelde telefoon die het systeem vindt automatisch worden verbonden.

Als meer dan één telefoon aan het HFT-systeem is gekoppeld, kan er een vertraging optreden voor het systeem begint te spelen.

In sommige gevallen worden de naam van de artiest, het album of het nummer niet correct weergegeven.

Een melding **Geen apparaat aangesloten** wordt mogelijk weergegeven als:

- De telefoon niet gekoppeld is aan het HFT.
- De telefoon niet ingeschakeld is.
- De telefoon niet in het voertuig is.
- Een niet-compatibele telefoon is aangesloten.

Sommige functies zijn op sommige apparaten mogelijk niet beschikbaar.

\*1: Afhankelijk van het *Bluetooth*®-apparaat dat u aansluit, worden sommige of alle lijsten mogelijk niet weergegeven.

## Bluetooth®-audiobestanden afspelen



1. Zorg dat de telefoon gekoppeld is aan en verbonden is met het systeem.

➔ **Telefooninstellingen** BLZ. 368

2. Selecteer de *Bluetooth*®-audiomodus.

Als de telefoon niet wordt herkend, is mogelijk al een andere HFT-compatibele telefoon verbonden, die niet compatibel is met *Bluetooth*®-audio.

### ■ Een bestand pauzeren of hervatten

Selecteer het afspeelpictogram of pauzepictogram.

## Naar muziek zoeken

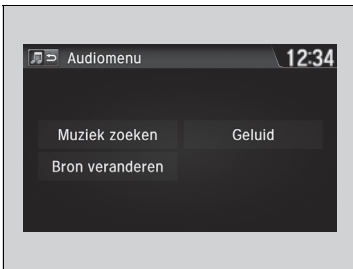

1. Selecteer .
2. Selecteer **Muziek zoeken**.
3. Selecteer een zoekcategorie (bijv. Albums).
4. Selecteer een item.
  - De selectie wordt afgespeeld.

## Bluetooth®-audiobestanden afspelen

Om de audiobestanden af te spelen moet u wellicht uw telefoon bedienen. Als dat het geval is, dient u de bedieningsinstructies van de telefoonfabrikant op te volgen.

De op de telefoon afgespeelde muziek pauzeert bij het schakelen naar een andere modus.

## Naar muziek zoeken

Afhankelijk van het *Bluetooth*®-apparaat dat u aansluit, worden sommige of alle lijsten mogelijk niet weergegeven.



## Het afspelen van een video met HDMI™

Met het audiosysteem kunt u video's van een HDMI™-compatibel apparaat afspelen. Sluit het apparaat aan met een HDMI™-kabel en selecteer vervolgens de HDMI™-modus.

📺 **HDMI™-poort\*** BLZ. 222

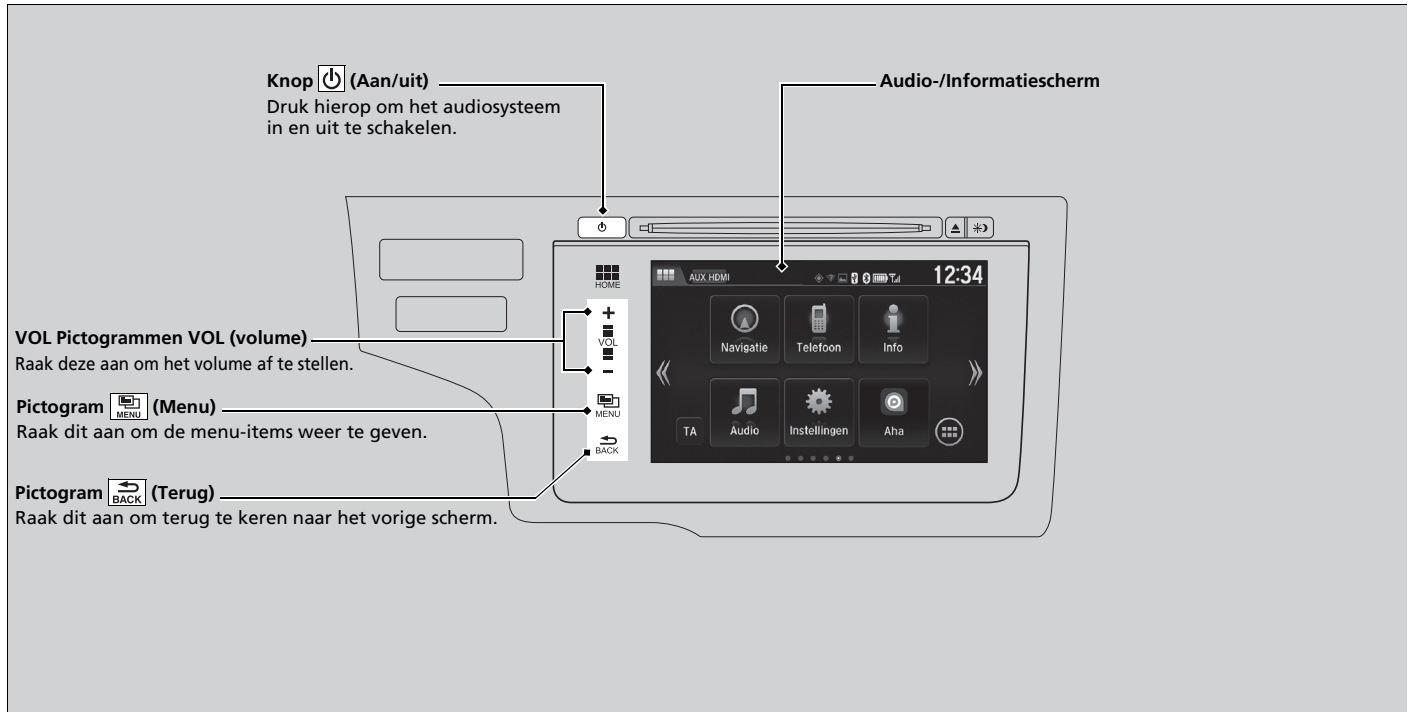

## De hoogte/breedteverhouding wijzigen



1. Selecteer .
2. Selecteer **Instellingen** om naar het scherm **Instellingen** te gaan.
3. Selecteer **Audio**.
4. Selecteer **Afstelling beeldverh.**
5. Selecteer de instelling die u wilt.
6. Selecteer **OK**.

## ►► Het afspelen van een video met HDMI™

Deze functie is beperkt tijdens het rijden. Als u video's wilt afspelen, stop dan het voertuig en schakel de parkeerrem in.

## On-board apps

Honda Connect heeft de mogelijkheid van on-board apps die kunnen worden gecreëerd door Honda of door derden. Apps kunnen reeds zijn geïnstalleerd of met Honda App Center worden gedownload. Sommige apps vereisen internettoegang, dit is mogelijk via de Wi-Fi-verbinding.

➤ **Wi-Fi-verbinding** BLZ. 302

Ga naar onderstaand internetadres voor meer informatie:

<https://ivhs.os.ixonos.com/honda/help>

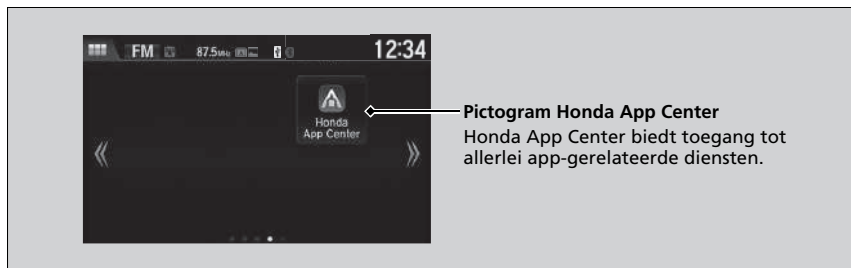

- Het gebruik van het display-audiosysteem tijdens het rijden kan uw aandacht van de weg afleiden en zodoende een ongeval veroorzaken, waarbij u ernstig of dodelijk letsel kunt oplopen. Bedien systeembedieningselementen alleen wanneer de omstandigheden zodanig zijn dat u dit op een veilige manier kunt doen. **Houd u altijd aan de wetten van het land wanneer u dit apparaat gebruikt.**
- Toepassingen op de hoofdunit kunnen op elk moment worden gewijzigd. Dit kan betekenen dat ze niet beschikbaar zijn of anders werken. Honda is in dergelijke gevallen niet aansprakelijk.
- Toepassingen beschikbaar op het apparaat kunnen worden geleverd door andere partijen dan Honda, er kunnen dus softwarelicenties en kosten van derden van toepassing zijn.
- Dataverbruik en roamingkosten kunnen van toepassing zijn op toepassingen op het apparaat in combinatie met uw mobiele telefoon en Honda is niet aansprakelijk voor eventuele kosten die voortkomen uit een dergelijk gebruik. Honda raadt u aan de netwerkprovider van uw mobiele telefoon van tevoren te raadplegen.
- Het downloaden van toepassingen vanaf Honda App Center is onderworpen aan de bepalingen en voorwaarden die zijn te vinden op: <https://ivhs.os.ixonos.com/honda/help>, hiervoor kunnen ook kosten in rekening worden gebracht.

### On-board apps

Zorg ervoor dat de GPS-instelling is ingeschakeld voordat u Honda App Center gebruikt.

➤ **Instelbare functies** BLZ. 313

Zelfs als u de **Achtergrondkleur** op het scherm **Systeeminstellingen** wijzigt, wordt dit niet weergegeven op het scherm van Honda App Center.

## Smartphone-verbinding

Sommige van uw smartphone-apps kunnen worden weergegeven en gebruikt op het audio-/informatiescherm wanneer de telefoon is aangesloten op het audiosysteem. U kunt uw telefoon aansluiten met een kabel, of draadloos.

📱 **Uw iPhone aansluiten** BLZ. 301

📱 **Wi-Fi-modus (instellen voor de eerste keer)** BLZ. 302

### 📱 Smartphone-verbinding

Parkeer op een veilige plek voordat u uw telefoon aansluit en terwijl u de weergegeven apps gebruikt.

Niet alle telefoons zijn compatibel met dit systeem. Het systeem toont niet alle beschikbare apps op uw smartphone en sommige apps moeten vooraf worden geïnstalleerd. Vraag een dealer om meer informatie.

U moet de *Bluetooth*<sup>®</sup>-verbinding met uw smartphone inschakelen als een ander elektronisch apparaat is aangesloten.

📱 **Een andere telefoon koppelen dan de momenteel gekoppelde telefoon** BLZ. 369

Het volgende kan verschillen per type telefoon:

- Verbindingsmethoden.
- Een smartphone aansluiten op het systeem.
- Apps die kunnen worden gebruikt op het scherm.
- Reactietijd/updatetijd display

Wij ondersteunen niet alle apps op de display-audio. Vraag eventueel de app-provider om informatie over de functies van de apps.

Laat u niet afleiden door het scherm terwijl u een voertuig bestuurt.

Om de smartphone-verbinding te gebruiken, moet u uw smartphone eerst koppelen aan het audiosysteem via *Bluetooth*®.

📱 **Telefooninstellingen** BLZ. 368

The diagram illustrates the infotainment system's interface with several touch-sensitive areas:

- Audio-/Informatiescherm:** The main display area.
- Microfoon:** A physical microphone button located above the screen.
- Pictogram (Home):** A square icon with a grid pattern. Selecting it returns the user to the home screen.
- Pictogram (Menu):** A square icon with a list symbol. Selecting it opens the menu for the currently selected app.
- Pictogram (Terug):** A square icon with a left-pointing arrow. Selecting it returns the user to the previous screen.
- Pijl:** A diamond-shaped icon. It appears when a phone is connected and is used to select available apps.

The screen displays an 'Apps' menu with icons for 'Navigatie', 'Telefoon', 'Info', 'Audio', 'Instellingen', and 'Aha'. A 'TA' button is also visible at the bottom left of the app grid.

## Uw iPhone aansluiten

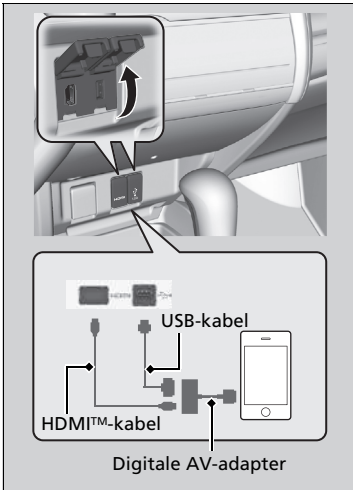

1. Sluit uw telefoon aan op de display-audio via *Bluetooth*®.
- ▶ **Telefooninstellingen** BLZ. 368
2. Sluit de digitale AV-adapter aan op de HDMI™-aansluiting.
3. Sluit de digitale AV-adapter aan op uw iPhone.
  - ▶ Wacht totdat een pijl op het beginscherm wordt weergegeven.
4. Selecteer de pijl om de beschikbare smartphone-apps weer te geven op het audio-/informatiescherm.
  - ▶ U moet mogelijk werken vanaf de telefoon.
5. Selecteer een app die u wilt gebruiken vanaf het audio-/informatiescherm.
  - ▶ Selecteer  om terug te keren naar het vorige scherm.

## Uw iPhone aansluiten

Zorg ervoor dat u eerst de digitale AV-adapter in de HDMI™-aansluiting steekt. Als u dat niet doet, zal de smartphone-verbinding mogelijk niet correct werken.

Om uw telefoon op te laden, sluit u deze ook aan op de USB-aansluiting.

Neem contact op met een dealer voor informatie over het aanschaffen van een digitale AV-adapter of HDMI™-kabel.

## Wi-Fi-verbinding

U kunt het audiosysteem van het display verbinden met het internet via Wi-Fi en door websites bladeren of online diensten gebruiken op het audio-/informatiescherm. Als uw telefoon beschikt over hotspotmogelijkheden, kan het systeem door middel van "tethering" worden aangesloten op uw telefoon. Doorloop de volgende stappen om dit in te stellen.

### Wi-Fi-modus (instellen voor de eerste keer)



1. Selecteer .
2. Selecteer **Instellingen**.
3. Selecteer **Bluetooth / Wi-Fi**.
4. Selecteer de tab **Wi-Fi**.
5. Selecteer **Wi-Fi AAN/UIT-status** en vervolgens **Aan**.
6. Selecteer **Wi-Fi apparatenlijst**.
  - Zorg ervoor dat de Wi-Fi-instelling van uw telefoon in de toegangspuntmodus (tethering-modus) staat.
  - Selecteer de telefoon die u wilt aansluiten op het systeem.
  - Als u de telefoon die u wilt aansluiten niet kunt vinden in de lijst, selecteer dan **Scannen**.

### Wi-Fi-modus (instellen voor de eerste keer)

U kunt de instelprocedure niet uitvoeren terwijl het voertuig rijdt. Parkeer op een veilige plek om het audiosysteem in te stellen in de Wi-Fi-modus.

Sommige mobiele-telefoonproviders brengen kosten in rekening voor tethering en gegevensgebruik op de smartphone. Controleer uw gegevensabonnement voor de telefoon.

Controleer de handleiding van uw telefoon om vast te stellen of uw telefoon beschikt over Wi-Fi-connectiviteit.

U kunt controleren of de Wi-Fi-verbinding aan of uit is met het pictogram  op **Wi-Fi apparatenlijst**. Transmissietoerental en andere gegevens worden niet op dit scherm weergegeven.



7. Selecteer **Verbinden**.

- Voer een wachtwoord voor uw telefoon in en selecteer **Klaar**.
- Als u het wachtwoord niet op het weergegeven toetsenbord kan invoeren, wijzigt u het toetsenbord in de versie waarmee u het kunt invoeren vanuit de Android-instelling.

📄 **Instelbare functies** BLZ. 313

- Als de verbinding is gelukt, wordt het pictogram  weergegeven in de lijst.

8. Selecteer  om terug te keren naar het beginscherm.

### Wi-Fi-modus (nadat de eerste instelling is uitgevoerd)

Zorg ervoor dat de Wi-Fi-instelling van uw telefoon in de toegangspuntmodus (tethering-modus) staat.

#### Wi-Fi-modus (instellen voor de eerste keer)

Als u het wachtwoord niet op het weergegeven toetsenbord kunt invoeren, wijzigt u het toetsenbord in de versie waarmee u het kunt invoeren op de volgende manier: **Instellingen** → **Android** → **Taal en invoer** → selecteer  naast **Android-toetsenbord** → **Invoertaal** → vink het vakje naast **Systeemtaal gebruiken** uit → selecteer de talen voor het toetsenbord die u kunt invoeren.

#### Wi-Fi-modus (nadat de eerste instelling is uitgevoerd)

##### iPhone-gebruikers

Mogelijk moet u opnieuw een eerste instelling voor de Wi-Fi-verbinding uitvoeren nadat u uw telefoon hebt opgestart.



## Siri® Eyes Free

U kunt spreken met Siri met behulp van de knop  (Spreken) op het stuurwiel wanneer uw iPhone is gekoppeld aan het handsfree telefoonsysteem (HFT).

► **Telefooninstellingen** BLZ. 368

### ■ Gebruik van Siri® Eyes Free

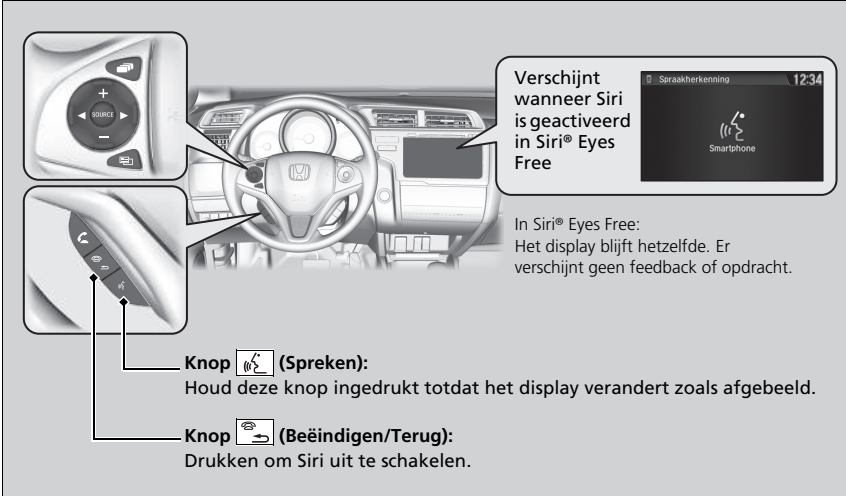

Verschijnt wanneer Siri is geactiveerd in Siri® Eyes Free

In Siri® Eyes Free:  
Het display blijft hetzelfde. Er verschijnt geen feedback of opdracht.

**Knop  (Spreken):**  
Houd deze knop ingedrukt totdat het display verandert zoals afgebeeld.

**Knop  (Beëindigen/Terug):**  
Drukken om Siri uit te schakelen.

### ►► Siri® Eyes Free

Siri is een handelsmerk van Apple Inc.

Ga naar de website van Apple Inc. voor functies die beschikbaar zijn voor Siri.

Wij adviseren om Siri alleen te gebruiken in Siri® Eyes Free als u een voertuig bestuurt.

### ►► Gebruik van Siri® Eyes Free

Sommige opdrachten werken alleen met specifieke telefoonfuncties of apps.

## Cd-speler

Als een cd-fout optreedt, kunnen de volgende meldingen worden getoond.

Foutmelding	Oorzaak	Oplossing
<b>Onspeelbaar bestand</b> *1,2	Indeling track/bestand niet ondersteund	<ul style="list-style-type: none"> <li>Huidige track/bestand wordt overgeslagen. Het volgende ondersteunde nummer/bestand wordt automatisch afgespeeld.</li> </ul>
<b>Slechte disc</b> Zie de gebruikershandleiding <b>Duw op de uitwerpknop</b> *1,2	Mechanische fout	<ul style="list-style-type: none"> <li>Druk op de knop  (uitwerpen), neem de cd uit en controleer of de foutmelding is verdwenen.</li> <li>Controleer of de disk niet beschadigd of vervormd is en voer deze opnieuw in.                             <ul style="list-style-type: none"> <li> <b>Bescherming van uw cd's</b> BLZ. 309</li> </ul> </li> </ul>
<b>Mecha-fout</b> *1,2		
<b>Slechte disc</b> Zie de gebruikershandleiding*1,2	Servostoring	<ul style="list-style-type: none"> <li>Als de foutmelding opnieuw verschijnt, druk dan op de knop  en verwijder de cd.</li> <li>Voer een andere schijf in. Als de nieuwe schijf wordt afgespeeld, is er een probleem met de eerste schijf.</li> <li>Neem contact op met uw dealer wanneer de foutmelding opnieuw verschijnt of de cd niet kan worden verwijderd. Probeer de schijf niet uit de speler te forceren.</li> </ul>
<b>Disc controleren</b> *1,2	Cd-fout	<ul style="list-style-type: none"> <li>Controleer de cd op beschadiging of vervorming.                             <ul style="list-style-type: none"> <li> <b>Bescherming van uw cd's</b> BLZ. 309</li> </ul> </li> </ul>
<b>Hittefout</b> *1,2	Hoge temperatuur	<ul style="list-style-type: none"> <li>Schakel het audiosysteem uit en laat de speler afkoelen tot de foutmelding verdwenen is.</li> </ul>

\*1: Audiosysteem met kleurenscherm

\*2: Display-audiosysteem

## iPod/USB-flashdrive

Als een fout optreedt tijdens het afspelen van een iPod of USB-flashdrive, dan kunnen de volgende foutmeldingen worden getoond. Neem contact op met een dealer wanneer de foutmelding niet kan worden gewist.

Foutmelding	Oplossing
<b>USB-fout</b> *1, 2	Verschijnt als er een storing van de USB-adapterunit is. Controleer of het apparaat compatibel is met de USB-adapterunit.
<b>Ongeschikt USB-apparaat</b> <b>Zie de gebruikershandleiding</b> *1, 2	Verschijnt wanneer een incompatibel apparaat is aangesloten. Koppel het apparaat los. Schakel vervolgens het audiosysteem uit en weer in. Sluit het apparaat dat de fout veroorzaakte niet opnieuw aan.
<b>Niet-ondersteunde versie</b> *1, 2	Verschijnt wanneer een niet-ondersteunde iPod is aangesloten. Als de melding verschijnt wanneer een ondersteunde iPod is aangesloten, werk de iPod-software dan bij tot een nieuwere versie.
<b>Verbinden opnw prob.</b> *1, 2	Verschijnt wanneer het systeem de iPod niet herkent. Sluit de iPod opnieuw aan.
<b>Onspeelbaar bestand</b> *1, 2	Verschijnt wanneer de bestanden in de USB-flashdrive van DRM- of een niet-ondersteunde indeling zijn. Deze foutmelding verschijnt gedurende drie seconden, daarna hoort u de volgende track.
<b>Geen data</b> *1, 2	<p><b>iPod</b> Verschijnt wanneer de iPod leeg is.</p> <p><b>USB-flashdrive</b> Verschijnt wanneer de USB-flashdrive leeg is of er geen MP3-, WMA- of AAC-bestanden op de USB-flashdrive aanwezig zijn.</p> <p><b>iPod en USB-flashdrive</b> Controleer of er compatibele bestanden op het apparaat staan.</p>
<b>Niet ondersteund</b>	Verschijnt als een niet-ondersteund apparaat wordt aangesloten. Sluit als deze melding verschijnt wanneer een ondersteund apparaat is aangesloten, het apparaat opnieuw aan.



\*1 : Audiosysteem met kleurenscherm

\*2 : Display-audiosysteem

Modellen met display-audiosysteem

## Android/Apps

Als een fout optreedt tijdens het gebruik van het audiosysteem of de apps, dan kunnen de volgende foutmeldingen worden getoond. Neem contact op met een dealer wanneer de foutmelding niet kan worden gewist.

Foutmelding*1	Oplossing
<p>Helaas is **** gestopt.</p>	<p>Er is een fout opgetreden in de app, selecteer <b>OK</b> op het scherm om de app te sluiten. Tenzij het een fatale fout is, zal het weer normaal werken wanneer u de app opstart.          Als deze zelfs na het opstarten van de app niet normaal werkt, houdt u de knop  (aan/uit) ingedrukt om een geforceerde reset uit te voeren. Als het nog steeds niet normaal werkt, dient u <b>Fabrieksdata herstellen</b> te gebruiken.   <b>Alle instellingen resetten naar de standaardinstellingen</b> BLZ. 338</p>
<p>**** reageert niet. Wilt u het afsluiten?</p>	<p>App is bezig.          Selecteer <b>Wacht</b> als u nog wat langer wilt wachten op een reactie van de app. Als het zelfs na enige tijd wachten niet reageert, selecteert u <b>OK</b> om de app te sluiten en opnieuw te starten. Als het niet normaal werkt, houdt u de knop  (aan/uit) ingedrukt om een geforceerde reset uit te voeren. U moet ook <b>Fabrieksdata herstellen</b> uitvoeren.   <b>Alle instellingen resetten naar de standaardinstellingen</b> BLZ. 338</p>
<p>Beveiliging waarschuwing</p>	<p>Verschijnt als u de browser opent wanneer de systeemdatum ouder is dan de datum van het certificaat. Dit gebeurt ook wanneer u in een gebied bent waar GPS-ontvangst niet beschikbaar is of de GPS-instelling van de Android-instelling is uitgeschakeld.</p> <ul style="list-style-type: none"> <li>• Zet de GPS-instelling van de Android-instelling aan.</li> <li>• Ga naar een gebied waar GPS-ontvangst beschikbaar is.</li> </ul> <p> <b>Instelbare functies</b> BLZ. 313</p>

\*1: \*\*\*\* is variabel, en verandert afhankelijk van waar zich een fout voordoet.

## Aanbevolen cd's

- Gebruik uitsluitend hoogwaardige cd-r of cd-rw type cd's met een label voor audiogebruik.
- Gebruik alleen cd-r of cd-rw type cd's waarbij de opnamen zijn afgesloten.
- Gebruik alleen standaard cd's met een ronde vorm.

De cd-verpakkingen of omhulsels moeten een van deze markeringen hebben.



### Cd's met MP3-, WMA- of AAC-bestanden

- Sommige softwarebestanden laten het weergeven van audio of van tekst mogelijk niet toe.
- Sommige versies van MP3-, WMA- of AAC-indelingen worden mogelijk niet ondersteund.

### Aanbevolen cd's

Een dual-disk kan op dit audio-apparaat niet worden afgespeeld. Een cd-r of cd-rw kan wellicht ook niet worden afgespeeld indien opgenomen onder bepaalde omstandigheden.

## ■ Bescherming van uw cd's

Volg de onderstaande voorzorgsmaatregelen bij het hanteren of opslaan van cd's:

- Als een cd niet wordt afgespeeld, leg deze dan terug in zijn hoesje.
- Een cd reinigt u met een zacht en schoon doekje. Wrijf de cd schoon vanuit het midden naar de buitenrand.
- Pak een cd beet bij de randen. Raak nooit het oppervlak aan.
- Stop nooit vreemde voorwerpen in de cd-speler.
- Leg cd's niet in de zon en bescherm ze tegen extreme hitte.
- Breng geen stabilisatorringen of stickers op de cd aan.
- Voorkom vingerafdrukken op de cd en zorg dat de cd niet in aanraking komt met vloeistoffen en viltstiften.

## ⌘ Bescherming van uw cd's

### ATTENTIE

Plaats geen beschadigde cd. Deze kan binnenin vast komen te zitten en het audiosysteem beschadigen.

#### Voorbeelden:

- Cd's met bobbel, kreukels, labels en zeer dikke cd's



Met bobbel/  
kreukels



Met label/  
sticker



Gebruik van  
printerlabelset



Geseald



Met kunststofring

- Beschadigde cd's

- Cd's van slechte kwaliteit



Afgebrokkeld/  
gescheurd



Vervormd

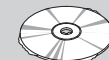

Bramen

- Kleine cd's



8-cm cd

## Compatibele iPod, iPhone en USB-flashdrives

### ■ Compatibiliteit van iPod- en iPhone-modellen

Model
iPod (5de generatie)
iPod classic 80GB/160GB (geïntroduceerd in 2007)
iPod classic 120 GB (geïntroduceerd in 2008)
iPod classic 160 GB (geïntroduceerd in 2009)
iPod nano (1e tot 6e generatie) geïntroduceerd in 2010
iPod nano (7e generatie) geïntroduceerd in 2012
iPod touch (1e tot 4e generatie) geïntroduceerd in 2010
iPod touch (5e generatie) geïntroduceerd in 2012
iPhone 3G/iPhone 3GS/iPhone 4/iPhone 4s/iPhone 5/iPhone 5c <sup>*1</sup> /iPhone 5s <sup>*1</sup>

\*1 : Display-audiosysteem

### ☒ Compatibiliteit van iPod- en iPhone-modellen

Dit systeem werkt wellicht niet met alle softwareversies van deze apparaten.

## USB-flashdrives

- Gebruik van een USB-flashdrive van 256 MB of meer wordt aanbevolen.
- Sommige digitale audiospelers zijn mogelijk niet compatibel.
- Sommige USB-flashdrives (zoals die met beveiligingsvergrendelingen enz.) werken wellicht niet.
- Sommige softwarebestanden laten het weergeven van audio of van tekst mogelijk niet toe.
- Sommige versies van MP3-, WMA-, AAC- of WAV\*-indelingen worden mogelijk niet ondersteund.

### Modellen met display-audiosysteem

## Aanbevolen apparaten

<b>Media</b>	cd-r/cd-rw/USB-flashdrive	
<b>Profiel (MP4-versie)</b>	Baseline Level 3 (MPEG4-AVC) Simple Level 5 (MPEG4)	
<b>Bestandsextensie (MP4-versie)</b>	.mp4/.m4v	
<b>Compatibele audio codec</b>	MPEG4-AVC (H.264)	MPEG4 (ISO/IEC 14496 Part.2)
<b>Bitsnelheid</b>	10 Mbps (MPEG4-AVC)	8 Mbps (MPEG4)
<b>Maximaal beeld</b>	720 X 576 pixels	

## USB-flashdrives

Bestanden op de USB-flashdrive worden afgespeeld in de opgeslagen volgorde. Deze volgorde kan verschillen van de weergegeven volgorde op uw pc of apparaat.

\* Niet beschikbaar op alle modellen



Modellen met display-audiosysteem



## Over Open Source-licenties

Volg deze stappen om de informatie over de open source-licentie te zien.

1. Selecteer .
2. Selecteer **Instellingen**.
3. Selecteer **Android**.
4. Selecteer **Over apparaat**.
5. Selecteer **Juridische informatie**.
6. Selecteer **Open source-licenties**.

### Over Open Source-licenties

U kunt ook naar stap 4 gaan als u:

- Vanaf de bovenkant naar beneden veegt.
  - Selecteer  verschijnt op het scherm.
- Selecteer , en selecteer vervolgens **Instellingen** op de tab **App**.

Gebruik het audio-/informatiescherm om bepaalde functies aan te passen.

## Modellen met audiosysteem met kleurenscherm

### ■ Functies aanpassen

Wanneer het voertuig volledig stilstaat met de contactschakelaar in de stand AAN , drukt u op de knop **MENU/CLOCK** en selecteert u vervolgens **Instellingen**. Voor het aanpassen van de telefooninstellingen, drukt u op de knop  en selecteert u vervolgens **Telefoon instellingen**.

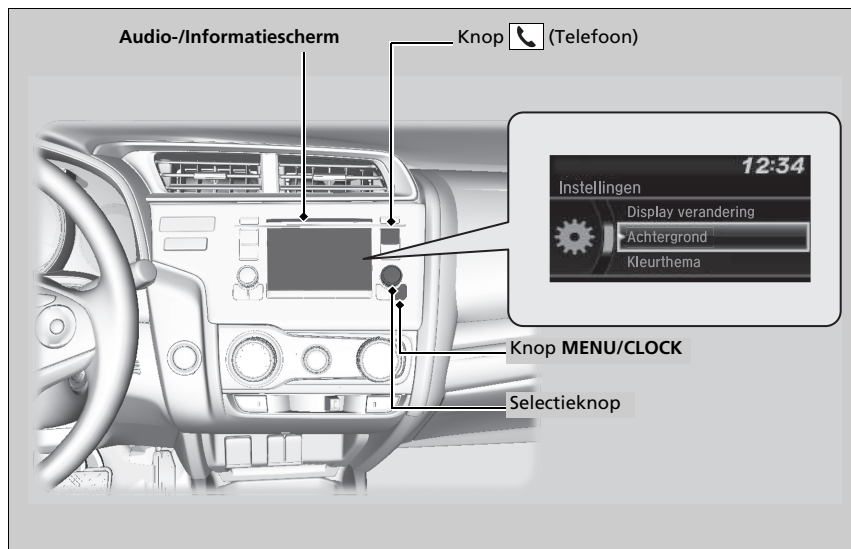

## » Instelbare functies

Wanneer u instellingen aanpast:

- Zorg ervoor dat het voertuig volledig stilstaat.

### Modellen met continu variabele transmissie

- Schakel naar .

### Modellen met handgeschakelde transmissie



- Trek de parkeerrem aan.

## » Functies aanpassen

Deze indicaties worden gebruikt om te tonen hoe de selectieknop moet worden bediend.

Draai aan  om te selecteren.

Druk op  om te bevestigen.

Voor het aanpassen van andere functies selecteert u **Instellingen**, draait u aan  en drukt u vervolgens op .

➤ **Lijst met aanpasbare opties** BLZ. 318

## ■ Flowschema voor aanpassingen

Druk op de knop **MENU/CLOCK**.

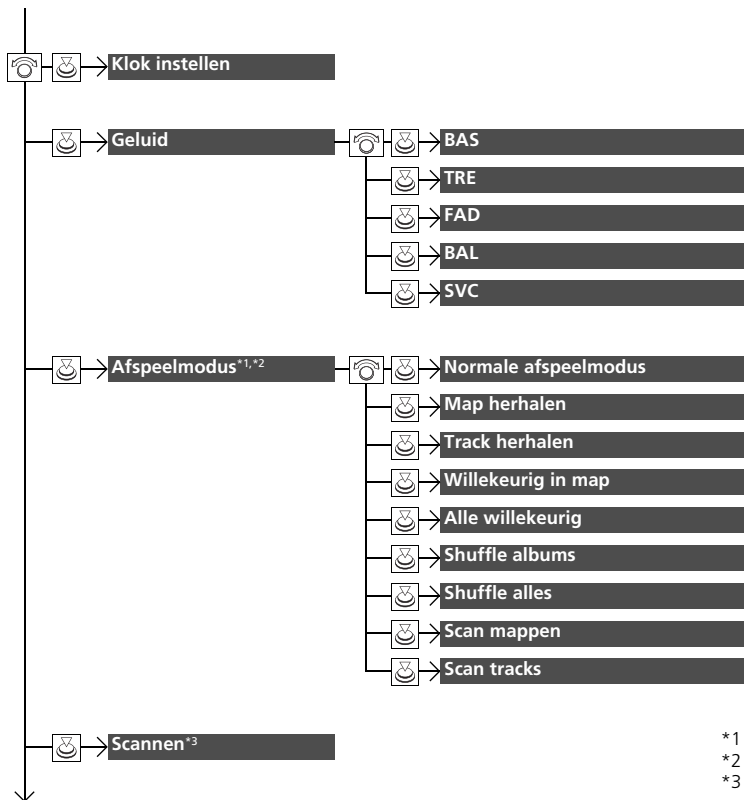

\*1 : De items van afspeelmodus zijn afhankelijk van de audiomodus

\*2 : CD/iPod/USB-modus

\*3 : AM/FM/DAB\*-modus

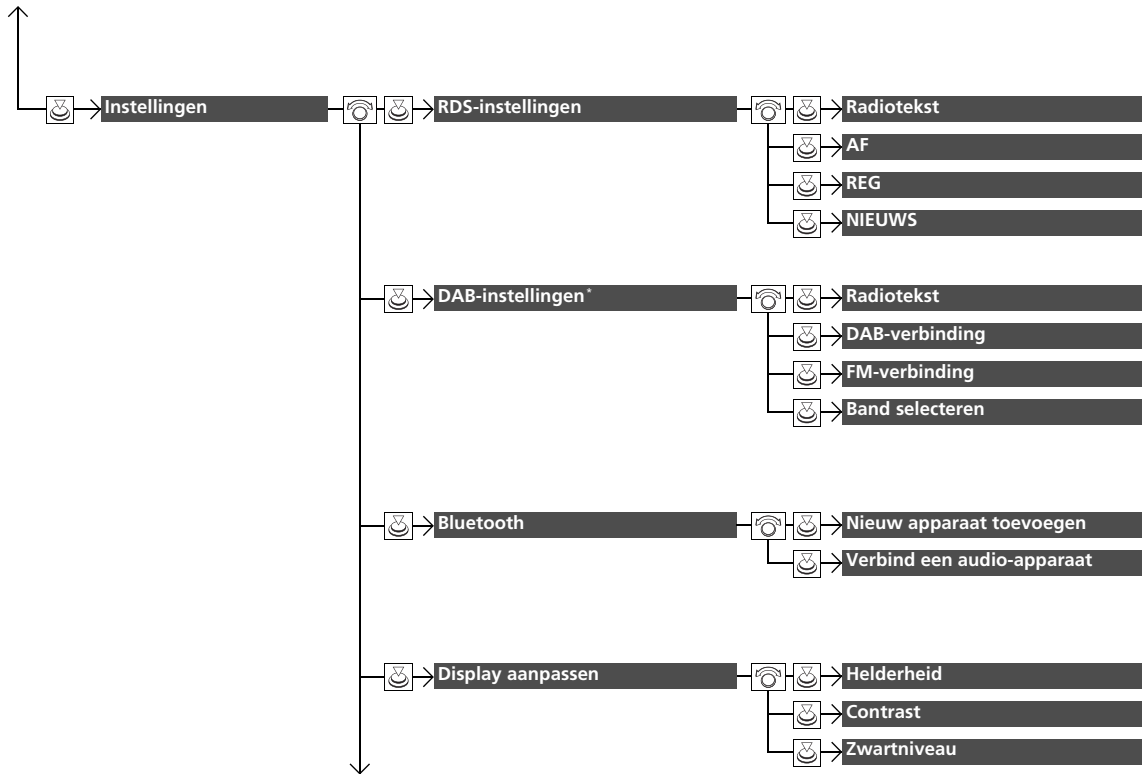

\* Niet beschikbaar op alle modellen

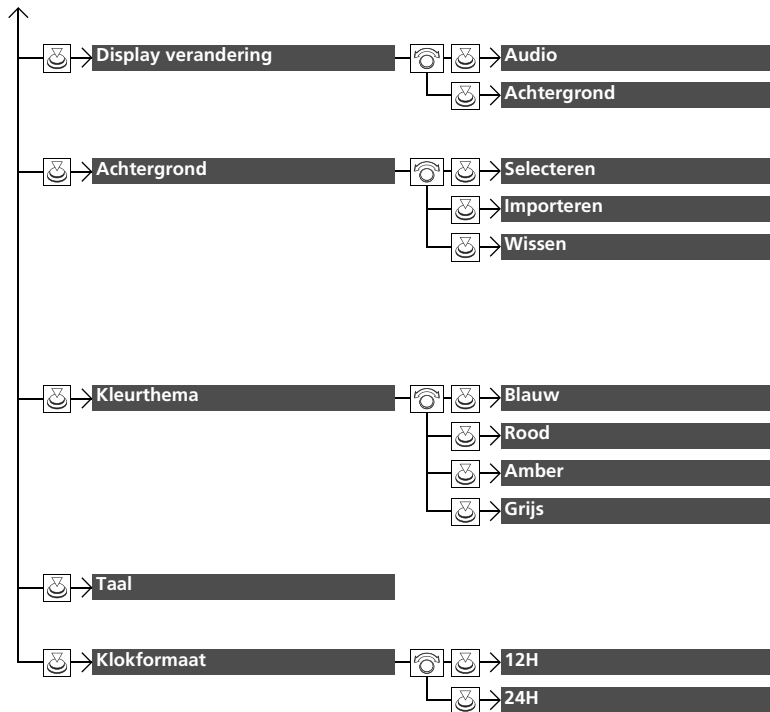

Druk op de knop  en draai aan  om **Telefoon instellingen** te selecteren, en druk vervolgens op .

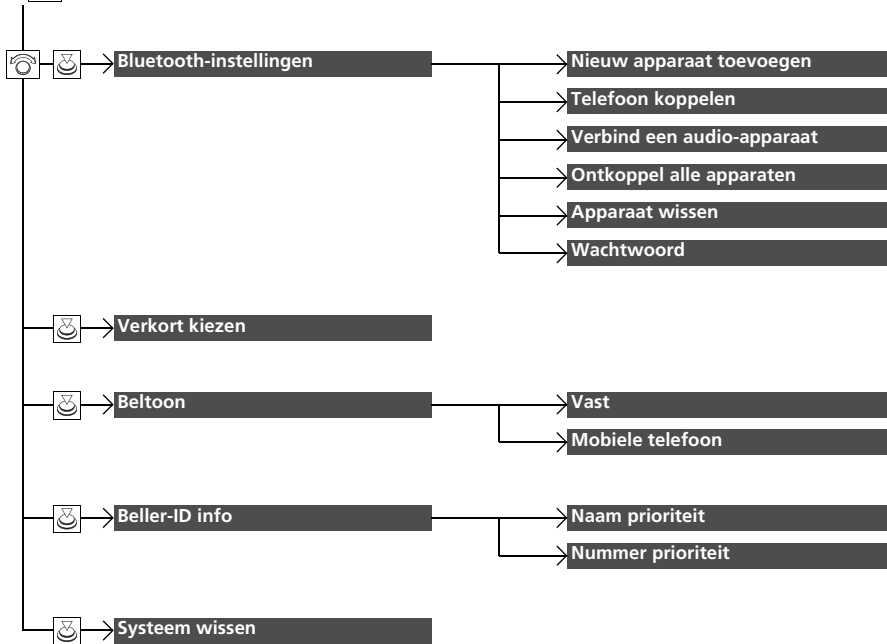

■ Lijst met aanpasbare opties

Instellingengroep	Instelbare functies	Beschrijving	Selecteerbare instellingen
<b>Klok instellen</b>		Klok instellen. <input checked="" type="checkbox"/> <b>Klok</b> BLZ. 140	—
<b>Geluid</b>	<b>BAS</b>		
	<b>TRE</b>		
	<b>FAD</b>	Wijzigt de instellingen van het geluid van de audioluidspreker.	—
	<b>BAL</b>	<input checked="" type="checkbox"/> <b>Het geluid instellen</b> BLZ. 232	
<b>Afspeelmodus</b>	<b>SVC</b>		
	<b>Normale afspeelmodus</b>		
	<b>CD/USB-modus</b>		
	<b>Map herhalen</b>		
	<b>CD/iPod/USB-modus</b>		
	<b>Track herhalen</b>		
	<b>CD/USB-modus</b>		
	<b>Willekeurig in map</b>		
	<b>CD/USB-modus</b>		
	<b>Alle willekeurig</b>	Selecteert een afspeelmodus. <input checked="" type="checkbox"/> <b>Afspeelmodus selecteren</b> BLZ. 247, 250, 253	—
	<b>iPod-modus</b>		
	<b>Shuffle albums</b>		
	<b>iPod-modus</b>		
	<b>Shuffle alles</b>		
<b>CD/USB-modus</b>			
<b>Scan mappen</b>			
<b>CD/USB-modus</b>			
<b>Scan tracks</b>			

\*1 : Standaardinstelling

Instellingengroep	Instelbare functies	Beschrijving	Selecteerbare instellingen	
<b>AM/FM/DAB<sup>*</sup>-modus</b>		Selecteert de scanmodus.	—	
<b>Scannen</b>				
<b>Instellingen</b>	<b>RDS-instellingen</b>	<b>Radiotekst</b>	Schakelt de radiotekst in en uit.	<b>Aan/Uit<sup>*1</sup></b>
		<b>AF</b>	Schakelt de alternatieve frequentie in en uit.	<b>Aan<sup>*1</sup>/Uit</b>
		<b>REG</b>	Schakelt het Regionaal programma (REG) in en uit.	<b>Aan<sup>*1</sup>/Uit</b>
	<b>Nieuws</b>	Wordt in- en uitgeschakeld om automatisch af te stemmen op het nieuwsprogramma.	<b>Aan/Uit<sup>*1</sup></b>	
	<b>DAB-instellingen<sup>*</sup></b>	<b>Radiotekst</b>	Schakelt de radiotekst in en uit.	<b>Aan/Uit<sup>*1</sup></b>
		<b>DAB-verbinding</b>	Selecteert of het systeem automatisch naar dezelfde zender zoekt in Ensembles en stemt op die zender af.	<b>Aan<sup>*1</sup>/Uit</b>
		<b>FM-verbinding</b>	Selecteert of het systeem dezelfde zender vindt op een FM-band, en wijzigt automatisch de band.	<b>Aan<sup>*1</sup>/Uit</b>
		<b>Band selecteren</b>	Selecteert specifieke banden om de tijd te verkorten voor het updaten van de lijsten en het zoeken naar een zender.	<b>Beide<sup>*1</sup>/BandIII/L-band</b>
	<b>Bluetooth</b>	<b>Nieuw apparaat toevoegen</b>	Koppelt een nieuwe telefoon aan HFT, bewerkt of verwijdert een gekoppelde telefoon en maakt een code voor een gekoppelde telefoon aan.	—
		<b>Verbind een audio-apparaat</b>	Verbindt, ontkoppelt of koppelt een <i>Bluetooth</i> <sup>®</sup> -audioapparaat aan HFT.	—

\*1: Standaardinstelling



Instellingengroep	Instelbare functies	Beschrijving	Selecteerbare instellingen
Instellingen	Display aanpassen	Helderheid	Wijzigt de helderheid van het audio-/informatiescherm. —
		Contrast	Wijzigt het contrast van het audio-/informatiescherm. —
		Zwartniveau	Wijzigt het zwartniveau van het audio-/informatiescherm. —
	Display verandering	Wijzigt het type display.	Audio* <sup>1</sup> /Achtergrond
	Achtergrond	Selecteren	Wijzigt het type display. Klok* <sup>1</sup> /Beeld1/Beeld2/Beeld3
		Importeren	Importeert een afbeeldingsbestand voor een nieuwe achtergrond.  <b>Achtergrond instellen</b> BLZ. 230 —
		Wissen	Verwijdert een afbeeldingsbestand voor een achtergrond. Beeld1* <sup>1</sup> /Beeld2/Beeld3
	Kleurthema	Wijzigt de achtergrondkleur van het audio-/informatiescherm. Blauw* <sup>1</sup> /Rood/Amber/Grijs	
	Taal	Wijzigt de displaytaal. English* <sup>1</sup> /Overige te selecteren taal worden weergegeven op het scherm.	
	Klokformaat	Stelt de weergave van het digitale klokdisplay in op 12H of 24H. 12H* <sup>1</sup> /24H	

\*1 : Standaardinstelling

Instellingen-groep	Instelbare functies	Beschrijving	Selecteerbare instellingen
Bluetooth-instellingen	<b>Nieuw apparaat toevoegen</b>	Een nieuwe telefoon aan HFT koppelen. ➤ <b>Telefooninstellingen</b> BLZ. 346	—
	<b>Telefoon koppelen</b>	Koppelt een nieuwe telefoon of verbindt een gekoppelde telefoon aan HFT. ➤ <b>Telefooninstellingen</b> BLZ. 346	—
	<b>Verbind een audio-apparaat</b>	Verbindt een <i>Bluetooth</i> <sup>®</sup> -audioapparaat met HFT.	—
	<b>Ontkoppel alle apparaten</b>	Ontkoppelt een gekoppelde van HFT.	—
	<b>Apparaat wissen</b>	Verwijdert een gekoppelde telefoon.	—
Telefoon instellingen	<b>Wachtwoord</b>	Maakt een code voor een gekoppelde telefoon aan en wijzigt deze.	—
	<b>Verkort kiezen</b>	Bewerkt een snelkiesnummer of voegt dit toe of verwijdert dit. ➤ <b>Snelkeuze</b> BLZ. 355	—
	<b>Beltoon</b>	Selecteert de beltoon.	<b>Vast</b> <sup>*1</sup> / <b>Mobiele telefoon</b>
	<b>Beller-ID info</b>	Geeft prioriteit aan het telefoonnummer van de beller als de beller-ID.	<b>Naam prioriteit</b> <sup>*1</sup> / <b>Nummer prioriteit</b>
	<b>Systeem wissen</b>	Annuleert/reset alle aangepaste items in de groep <b>Telefoon instellingen</b> .	—

\*1: Standaardinstelling

Modellen met display-audiosysteem

■ **Functies aanpassen**

Wanneer het voertuig volledig stilstaat met de contactschakelaar in de stand AAN <sup>\*1</sup>, selecteert u **Instellingen** en selecteert u vervolgens een item dat u wilt instellen.

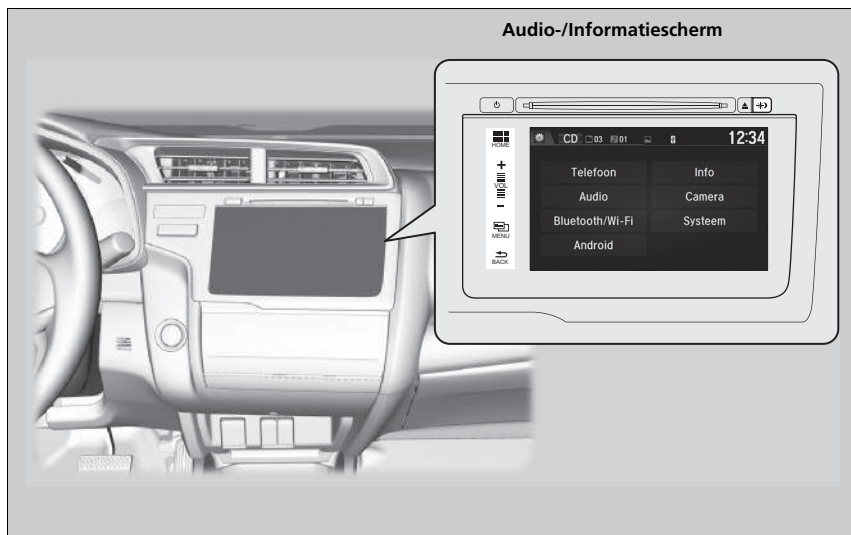

►► Instelbare functies

Wanneer u instellingen aanpast:

- Zorg ervoor dat het voertuig volledig stilstaat.
- **Modellen met continu variabele transmissie**  
Schakel naar **P**.
- **Modellen met handgeschakelde transmissie**  
Trek de parkeerrem aan.

►► Functies aanpassen

Selecteer **Instellingen** om andere functies aan te passen.

► **Lijst met aanpasbare opties** BLZ. 328

Als u de knop  (aan/uit) ingedrukt houdt bij het resetten van het systeem, kan de aangepaste waarde teruggezet worden naar de standaardwaarde, afhankelijk van de ingestelde items.

\*1 : Modellen met het sleutellose toegangssysteem hebben een knop **ENGINE START/STOP** in plaats van een contactschakelaar.

## ■ Flowschema voor aanpassingen

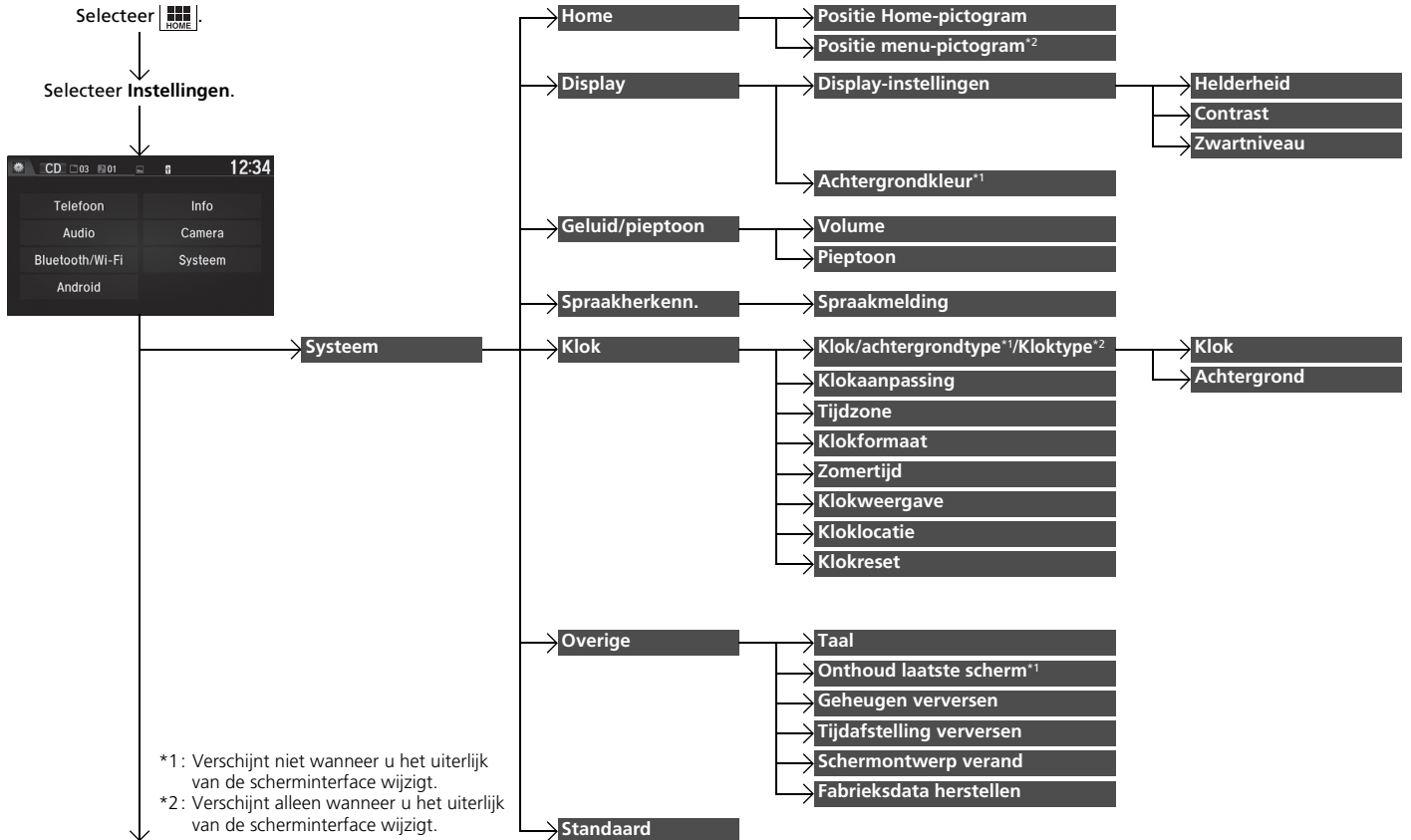

Functies

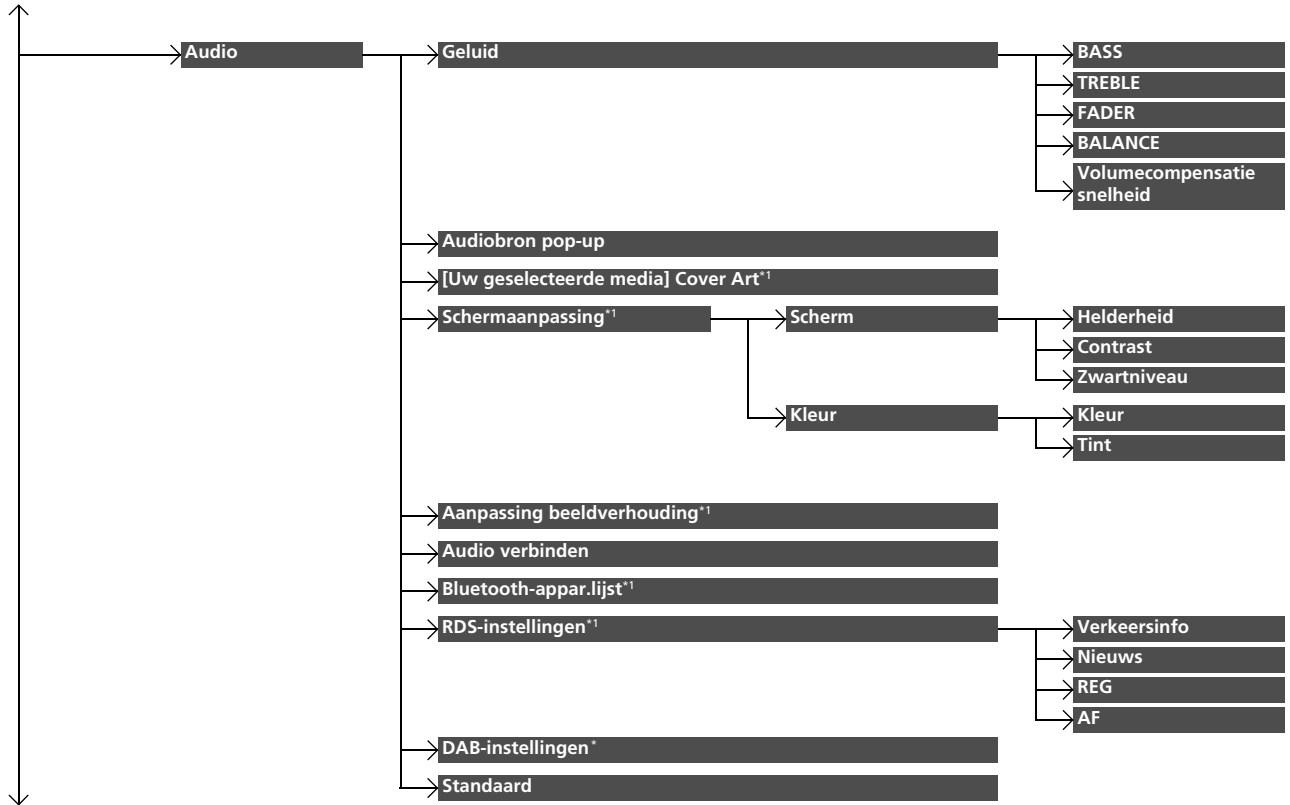

\*1: Kan variëren afhankelijk van de huidige geselecteerde bron.

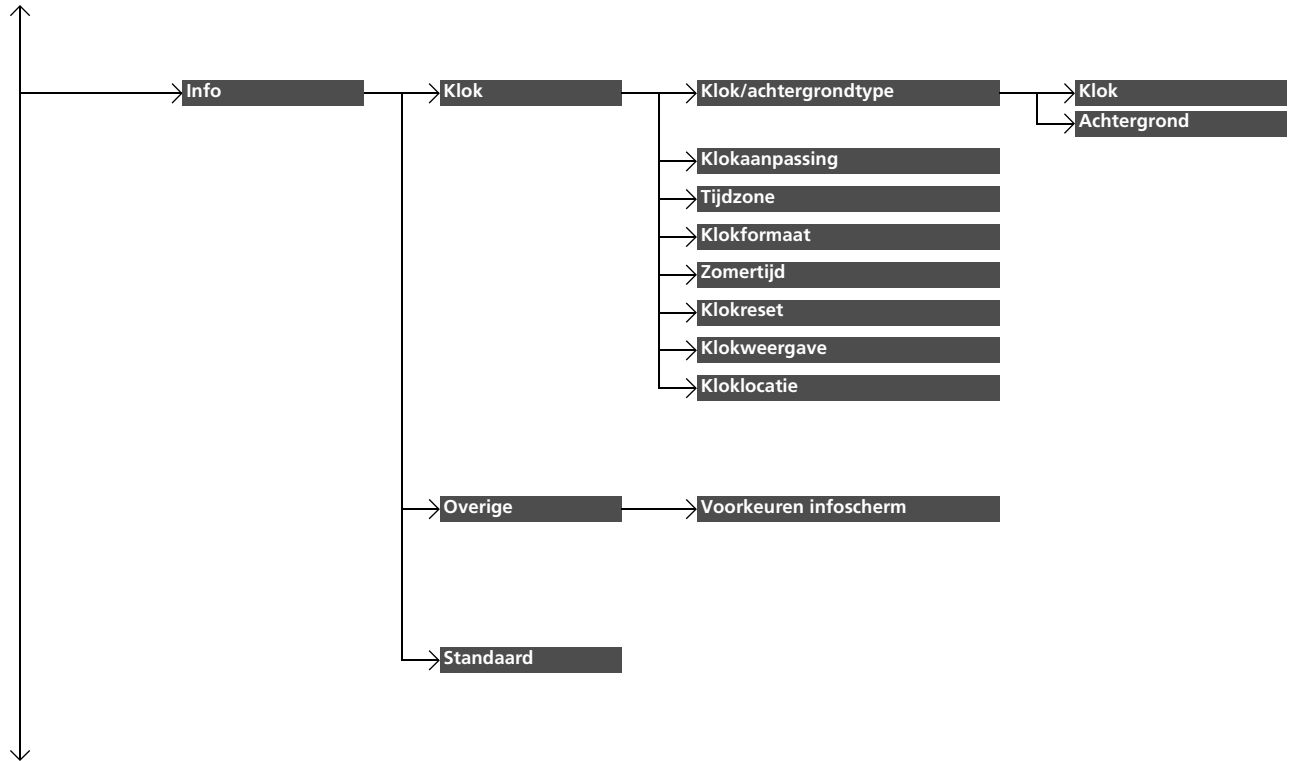

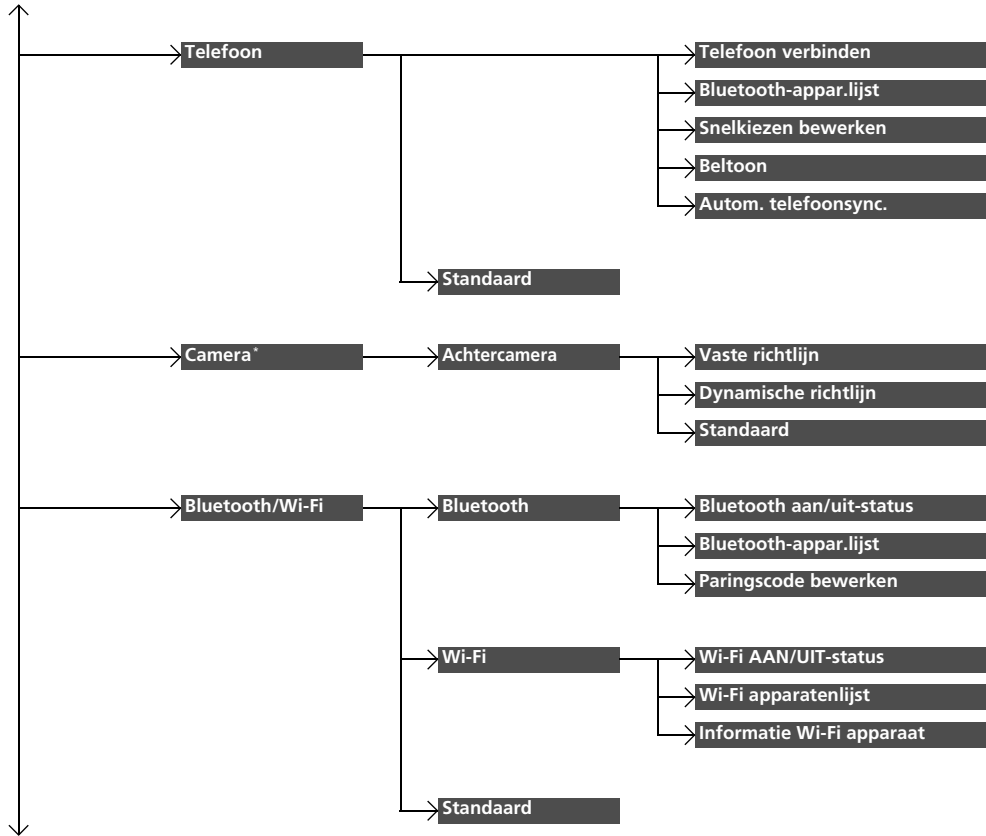

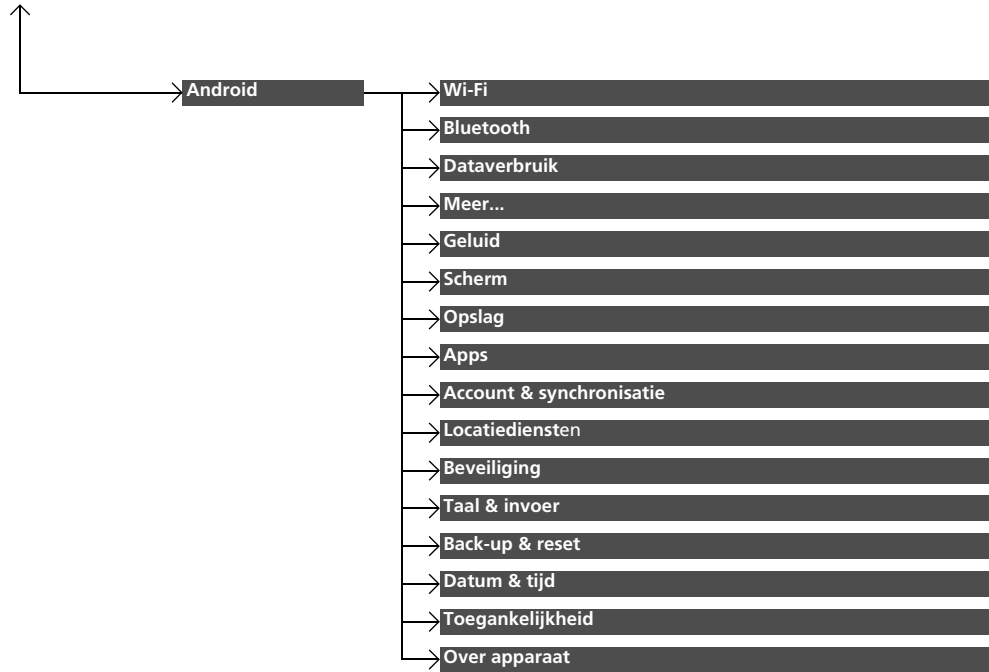



■ Lijst met aanpasbare opties

Instellingengroep	Instelbare functies	Beschrijving	Selecteerbare instellingen		
Systeem	Home	<b>Positie Home-pictogram</b>	Wijzigt de pictogramindeling van het beginscherm.	—	
		<b>Positie menu-pictogram</b> * <sup>3</sup>	Wijzigt de pictogramindeling van het beginscherm.	—	
	Scherm	Display-instellingen	<b>Helderheid</b>	Wijzigt de helderheid van het audio-/informatiescherm.	—
			<b>Contrast</b>	Wijzigt het contrast van het audio-/informatiescherm.	—
		<b>Zwartniveau</b>	Wijzigt het zwartniveau van het audio-/informatiescherm.	—	
		<b>Achtergrondkleur</b> * <sup>2</sup>	Wijzigt de achtergrondkleur van het audio-/informatiescherm.	<b>Blauw</b> * <sup>1</sup> / <b>Amber/Rood/Violet</b>	
	Geluid/ pieptoon	<b>Volume</b>	Wijzigt het geluidsvolume. Regelt het volume van de begeleiding van het navigatiesysteem*.	<b>0~6</b> * <sup>1</sup> ~ <b>11</b>	
		<b>Pieptoon</b>	Wijzigt het volume van de pieptoon.	<b>Uit/1/2</b> * <sup>1</sup> / <b>3</b>	
	<b>Spraakherk.</b>	<b>Spraakmelding</b>	Schakelt de spraakaanwijzingen in en uit.	<b>Aan</b> * <sup>1</sup> / <b>Uit</b>	

\*1 : Standaardinstelling

\*2 : Verschijnt niet wanneer u het uiterlijk van de scherminterface wijzigt.

\*3 : Verschijnt alleen wanneer u het uiterlijk van de scherminterface wijzigt.

Instellingengroep	Instelbare functies	Beschrijving	Selecteerbare instellingen	
Systeem	Klok	<b>Klok</b>	Wijzigt het type klokdisplay.	<b>Analoog/Digitaal*<sup>1</sup>/Klein digitaal/Uit</b>
		<b>Klok/Achtergrond*<sup>2</sup>/Kloktype*<sup>3</sup></b>	<ul style="list-style-type: none"> <li>• Wijzigt het type achtergrond.</li> <li>• Importeert een afbeeldingsbestand voor een nieuwe achtergrond.</li> <li>• Verwijdert een afbeeldingsbestand voor een achtergrond.</li> </ul> <p>☒ <b>Achtergrond instellen</b> BLZ. 262</p>	<b>Leeg/Galaxy*<sup>1</sup>/Metalliek</b>
		<b>Klokaanpassing</b>	Stelt de klok in. ☒ <b>Klok</b> BLZ. 140	—
		<b>Tijdzone</b>	Wijzigt de tijdzones.	<b>WET/GMT*<sup>1</sup></b>
		<b>Klokformaat</b>	Stelt de weergave van het digitale klokdisplay in op 12H of 24H.	<b>12H*<sup>1</sup>/24H</b>
		<b>Zomertijd</b>	Past de klok automatisch aan de zomertijd aan.	<b>Aan*<sup>1</sup>/Uit</b>
		<b>Klokweergave</b>	Selecteert of het klokdisplay gaat branden.	<b>Aan*<sup>1</sup>/Uit</b>
		<b>Klokllocatie</b>	Wijzigt de locatie van het klokdisplay.	<b>Rechtsboven*<sup>1</sup>/Linksboven/Rechtsonder/Linksonder/Uit</b>
		<b>Klokreset</b>	Stelt alle klokinstellingen terug naar de fabrieksinstelling.	—

\*1: Standaardinstelling



\*2: Verschijnt niet wanneer u het uiterlijk van de scherminterface wijzigt.

\*3: Verschijnt alleen wanneer u het uiterlijk van de scherminterface wijzigt.

Instellingengroep	Instelbare functies	Beschrijving	Selecteerbare instellingen	
Systeem	Overige	<b>Taal</b>	Wijzigt de displaytaal.	<b>Engels (Verenigd Koninkrijk)*1:</b> Zie andere selecteerbare talen op het scherm.
		<b>Onthoud laatste scherm</b>	Selecteert of het apparaat het laatste scherm onthoudt.	<b>Aan/Uit*1</b>
		<b>Geheugen verversen</b>	Schakelt het audiosysteem automatisch in en herstelt de fragmentatie van een geheugen bij contact in de stand STUURSLOT <b>0</b> *2.	<b>Aan*1/Uit</b>
		<b>Tijdafstelling verversen</b>	Stelt de tijd in voor <b>Geheugen verversen</b> .	<b>00:00 ~ 02:00*1 ~ 23:59</b>
		<b>Schermontwerp verand.</b>	Wijzigt het uiterlijk van de scherminterface.	—
		<b>Fabrieksdata herstellen</b>	Stelt alle instellingen terug naar de fabrieksinstelling. <input checked="" type="checkbox"/> <b>Alle instellingen resetten naar de standaardinstellingen</b> BLZ. 338	<b>Ja/Nee</b>
<b>Standaard</b>	Annuleert/voert een reset uit van alle aangepaste items in de groep <b>Systeem</b> .	<b>Ja/Nee</b>		
Audio	<b>Geluid</b>	Wijzigt de instellingen van het geluid van de audioluidspreker <input checked="" type="checkbox"/> <b>Het geluid instellen</b> BLZ. 274	<b>-6 ~ 0*1 ~ +6 (BASS en TREBLE), RR9~0*1~FR9 (FADER), L9~0*1~R9 (BALANCE), Uit/Laag/Mid*1/Hoog (SVC)</b>	
	<b>Audiobron pop-up</b>	Hiermee geeft u aan of de lijst van te selecteren audiobronnen al dan niet wordt getoond wanneer <b>Audio</b> is geselecteerd op het beginscherm.	<b>Aan/Uit*1</b>	

\*1: Standaardinstelling

\*2: Modellen met het sleutellose toegangssysteem hebben een knop **ENGINE START/STOP** in plaats van een contactschakelaar.

Instellingengroep	Instelbare functies	Beschrijving	Selecteerbare instellingen				
Audio	<b>CD-, iPod- of USB-modus</b> [Uw geselecteerde media] <b>Cover Art</b>	Schakelt de weergave van de Cover Art in en uit.	<b>Aan<sup>*1</sup>/Uit</b>				
	<b>Schermaanpassing</b>	<b>Schermbelichting</b> <b>Helderheid</b> <b>Contrast</b> <b>Zwartniveau</b>	 <b>Systeem</b> BLZ. 328	—			
		<b>Kleur</b>			<b>Kleur</b>	Wijzigt de kleur van het audio-/informatiescherm.	—
					<b>Tint</b>	Wijzigt de tint van het audio-/informatiescherm.	—
	<b>Aanpassing beeldverhouding</b>	USB-, HDMI™-modus <b>Aanpassing beeldverhouding</b>	Wijzigt de hoogte/breedte-verhouding en zoom-instellingen van het audio-/informatiescherm.	<b>Origineel</b> (alleen USB)*/ <b>Normaal/Volledig<sup>*1</sup></b> / <b>Zoomen</b>			
	<b>Audio verbinden</b>	Bluetooth® Audiomodus <b>Audio verbinden</b>	Verbindt, ontkoppelt of koppelt een Bluetooth®-audioapparaat aan HFT.	—			
	<b>Bluetooth-appar.lijst</b>	Bluetooth® Audiomodus <b>Bluetooth-appar.lijst</b>	Koppelt een nieuwe telefoon aan HFT, bewerkt of verwijdert een gekoppelde telefoon.  <b>Telefooninstellingen</b> BLZ. 368	—			

\*1: Standaardinstelling

\* Niet beschikbaar op alle modellen

Instellingengroep	Instelbare functies	Beschrijving	Selecteerbare instellingen
<b>Audio</b>	<b>RDS-instellingen*</b>		
	<b>Verkeersinfo</b>	Schakelt de functie voor verkeersberichten in en uit.	<b>Aan/Uit</b> <sup>*1</sup>
	<b>Nieuws</b>	Schakelt de functie voor nieuwsonderbrekingen in en uit.	<b>Aan/Uit</b> <sup>*1</sup>
	<b>REG</b>	Schakelt de regionale functie in en uit.	<b>Aan</b> <sup>*1</sup> / <b>Uit</b>
	<b>AF</b>	Schakelt de functie voor alternatieve frequentie in en uit.	<b>Aan</b> <sup>*1</sup> / <b>Uit</b>
	<b>DAB-instellingen*</b>		
	<b>DAB-DAB Link</b>	Selecteert of het systeem automatisch naar dezelfde zender zoekt in Ensembles en stemt op die zender af.	<b>Aan</b> <sup>*1</sup> / <b>Uit</b>
<b>DAB-FM Link</b>	Selecteert of het systeem dezelfde zender vindt op een FM-band, en wijzigt automatisch de band.	<b>Aan</b> <sup>*1</sup> / <b>Uit</b>	
	<b>Band kiezen</b>	Selecteert specifieke banden om de tijd te verkorten voor het updaten van de lijsten en het zoeken naar een zender.	<b>BEIDE</b> <sup>*1</sup> / <b>BAND III/L-BAND</b>
<b>Standaard</b>		Annuleert/voert een reset uit van alle aangepaste items in de groep <b>Audio</b> .	<b>Ja/Nee</b>

\*1: Standaardinstelling

Instellingengroep	Instelbare functies	Beschrijving	Selecteerbare instellingen				
Info	<table border="1"> <tr> <td>Klok/ Achtergrondtype<sup>*2/</sup> Kloktype<sup>*3</sup></td> <td>Klok</td> </tr> <tr> <td></td> <td>Achtergrond<sup>*2</sup></td> </tr> </table>	Klok/ Achtergrondtype <sup>*2/</sup> Kloktype <sup>*3</sup>	Klok		Achtergrond <sup>*2</sup>	 <b>Systeem</b> BLZ. 328	
	Klok/ Achtergrondtype <sup>*2/</sup> Kloktype <sup>*3</sup>	Klok					
		Achtergrond <sup>*2</sup>					
	Klokaanpassing						
	Tijdzone						
	Klok	Klokformaat					
	Zomertijd						
	Klokreset						
	Klokweergave						
	Kloklocatie						
Overige	Voorkeuren infoscherm	Wijzigt het schermtype <b>Info</b> .	<b>Info Bovenkant/Info menu/Uit</b> <sup>*1</sup>				
Standaard		Annuleert/voert een reset uit van alle aangepaste items in de groep <b>Info</b> .	<b>Ja/Nee</b>				

\*1: Standaardinstelling

\*2: Verschijnt niet wanneer u het uiterlijk van de scherminterface wijzigt.

\*3: Verschijnt alleen wanneer u het uiterlijk van de scherminterface wijzigt.

Instellingengroep	Instelbare functies	Beschrijving	Selecteerbare instellingen
Telefoon	<b>Telefoon verbinden</b>	Koppelt een nieuwe telefoon aan HFT, koppelt of ontkoppelt een gekoppelde telefoon. ➤ <b>Telefooninstellingen</b> BLZ. 368	—
	<b>Bluetooth-appar.lijst</b>	Koppelt een nieuwe telefoon aan HFT, bewerkt of verwijdert een gekoppelde telefoon. ➤ <b>Telefooninstellingen</b> BLZ. 368	—
	<b>Snelkiezen bewerken</b>	Bewerkt een snelkiesnummer of voegt dit toe of verwijdert dit. ➤ <b>Snelkiezen</b> BLZ. 374	—
	<b>Beltoon</b>	Selecteert de beltoon.	<b>Vast/Mobiele telef.*1</b>
	<b>Autom. telefoonsync.</b>	Stelt gegevens van telefoonboek en oproepgeschiedenis zo in dat deze worden geïmporteerd wanneer een telefoon gekoppeld is aan HFT.	<b>Aan/Uit</b>
	<b>Standaard</b>	Annuleert/voert een reset uit van alle aangepaste items in de groep <b>Telefoon</b> .	<b>Ja/Nee</b>

\*1: Standaardinstelling

Instellingengroep	Instelbare functies	Beschrijving	Selecteerbare instellingen	
Camera *	Achter-camera	Vaste richtlijn	Selecteert of de vaste richtlijnen op de monitor van de achteruitrijcamera worden weergegeven. <input checked="" type="checkbox"/> <b>Achteruitrijcamera voor multiweergave</b> * BLZ. 469	Aan <sup>*1</sup> /Uit
	Achter-camera	Dynamische richtlijn	Selecteert of de dynamische richtlijnen op de monitor van de achteruitrijcamera worden weergegeven. <input checked="" type="checkbox"/> <b>Achteruitrijcamera voor multiweergave</b> * BLZ. 469	Aan <sup>*1</sup> /Uit
	Achter-camera	Standaard	Annuleert/Voert een reset uit van alle aangepaste items in de groep <b>Achtercamera</b> .	Ja/Nee
	Achter-camera	Bluetooth aan/uit-status	Verandert de <i>Bluetooth</i> ®-status.	Aan <sup>*1</sup> /Uit
Bluetooth/Wi-Fi	Bluetooth	Bluetooth-appar.lijst	Koppelt een nieuwe telefoon aan HFT, bewerkt of verwijdert een gekoppelde telefoon, of maakt een beveiligingspincode aan. <input checked="" type="checkbox"/> <b>Telefooninstellingen</b> BLZ. 368	—
	Bluetooth	Paringscode bewerken	Bewerkt de <b>Paringscode</b> . <input checked="" type="checkbox"/> <b>Instelling koppelcode wijzigen</b> BLZ. 369	Willekeurig/Vast <sup>*1</sup>

\*1: Standaardinstelling



Instellingengroep	Instelbare functies	Beschrijving	Selecteerbare instellingen
<b>Bluetooth/Wi-Fi</b>	<b>Wi-Fi AAN/UIT-status</b>	Wijzigt de Wi-Fi-modus.	<b>Aan*1/Uit</b>
	<b>Wi-Fi apparatenlijst</b>	Maakt of verbreekt de verbinding met het Wi-Fi-apparaat, of verwijdert het Wi-Fi-apparaat.	—
	<b>Informatie Wi-Fi apparaat</b>	Toont de Wi-Fi-informatie van het apparaat.	—
<b>Standaard</b>		Annuleert/voert een reset uit van alle aangepaste items in de groep <b>Bluetooth/Wi-Fi</b> .	<b>Ja/Nee</b>
<b>Android</b>	<b>Wi-Fi</b>	Toont de status van de Wi-Fi-verbinding (aan/uit) en voegt nieuwe Wi-Fi-netwerken toe.	<b>Aan*1/Uit</b>
	<b>Bluetooth</b>	Toont de status van de <i>Bluetooth</i> ®-verbinding (aan/uit) en voegt nieuwe <i>Bluetooth</i> ®-apparaten toe.	<b>Aan*1/Uit</b>
	<b>Dataverbruik</b>	Toont het dataverbruik van het systeem.	—
	<b>Meer...</b>	Voegt VPN (Virtual Private Network) toe.	—
	<b>Geluid</b>	Regelt het alarmvolume en selecteert het favoriete geluid.	—
	<b>Scherf</b>	Stelt de achtergrond in en wijzigt de tekengrootte.	—

\*1: Standaardinstelling

Instellingengroep	Instelbare functies	Beschrijving	Selecteerbare instellingen
Android	<b>Opslag</b>	Toont de opslagcapaciteit van het systeem en de USB-capaciteit.	—
	<b>Apps</b>	Toont de status van de geïnstalleerde apps.	—
	<b>Account &amp; synchronisatie</b>	Voegt de aanvullende accountinformatie toe.	—
	<b>Locatiediensten</b>	Zet de GPS-instelling aan/uit voordat apps worden gebruikt.	—
	<b>Beveiliging</b>	Toont de beveiligingsstatus van het systeem.	—
	<b>Taal &amp; invoer</b>	Verandert de displaytaal van het systeem en het toetsenbord voor invoer.	—
	<b>Back-up &amp; reset</b>	Reset het systeem.	—
	<b>Datum &amp; tijd</b>	Verandert de datum, de tijdzones en het klokaanduidingstype.	—
	<b>Toegankelijkheid</b>	Verandert het displaylettertype van het systeem en de spraakbegeleiding van het wachtwoord.	—
	<b>Over apparaat</b>	Toont de status van het systeem, de Android-versie, de wettelijke informatie, etc.	—

\*1: Standaardinstelling

## Alle instellingen resetten naar de standaardinstellingen

Alle menu-instellingen en aangepaste instellingen terugzetten naar de standaard-fabrieksinstelling.

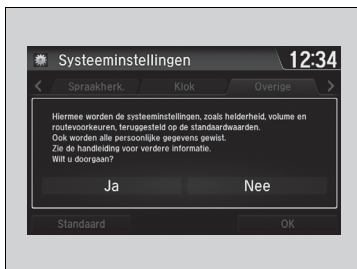

1. Selecteer .
2. Selecteer **Instellingen**.
3. Selecteer **System**.
4. Selecteer de tab **Overige**.
5. Selecteer **Fabrieksdata herstellen**.
  - Het bevestigingsbericht wordt weergegeven.
6. Selecteer **Ja** om de instellingen te resetten.
7. Selecteer **Ja** nogmaals om de instellingen te resetten.
  - Het bevestigingsbericht wordt weergegeven. Selecteer **OK**.
  - Nadat u **OK** hebt geselecteerd, start het systeem opnieuw op.

### ►► Alle instellingen resetten naar de standaardinstellingen

Zet als u het voertuig aan iemand anders overdraagt alle instellingen terug naar de fabriekstoestand en wis alle persoonlijke informatie.

De volgende instellingen worden gereset:

- Audiovoorkeuze-instellingen
- Gegevens in het telefoonboek
- Andere display-instellingen en persoonlijke instellingen.

## Modellen met audiosysteem met kleurenscherm

Met behulp van het HFT-systeem (handsfree telefoonsysteem) kunt u via het audiosysteem van uw voertuig bellen en gebeld worden zonder dat u de mobiele telefoon vast hoeft te houden.

## HFT gebruiken

### HFT-knoppen

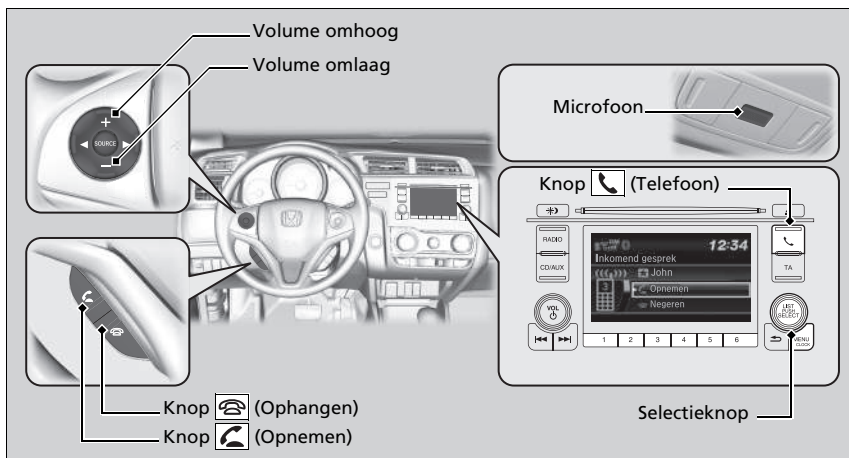

### Handsfree telefoonsysteem

Plaats uw telefoon waar u een goede ontvangst krijgt. Om HFT te gebruiken, hebt u een met *Bluetooth* compatibele mobiele telefoon nodig. Vraag bij een dealer of de plaatselijke Honda-vestiging naar een lijst van compatibele telefoons, koppelprocedures en speciale functiemogelijkheden.

#### Tips voor spraakherkenning

- Richt de ventilatieopeningen van het plafond af en sluit de ramen aangezien dergelijk lawaai de microfoon kan storen.
- Gebruik de volumeknop van het audiosysteem of de knoppen op het stuurwiel om het volumeniveau te wijzigen.



Als u een oproep ontvangt terwijl u het audiosysteem gebruikt, hervat het systeem de werking na het beëindigen van de oproep.

Er kunnen tot 20 nummers voor verkort kiezen worden opgeslagen. Zonder invoer in het systeem is snelkiezen uitgeschakeld.

➤ **Snelkeuze** BLZ. 355

Er kunnen tot 20 nummers in de gesprekshistorie worden opgeslagen. Zonder gesprekshistorie is Gesprekshistorie uitgeschakeld.

**Knop**  **(Telefoon):** Druk hierop om meteen naar het scherm **Telefoon** te gaan.

**Selectieknop:** Draai aan  om een item op het scherm te selecteren en druk op .

**Knop**  **(Opnemen):** Druk hierop om rechtstreeks naar het scherm **Telefoon** te gaan of een inkomend gesprek te beantwoorden.

**Knop**  **(Ophangen):** Druk hierop om een oproep te beëindigen.

## Display HFT-status

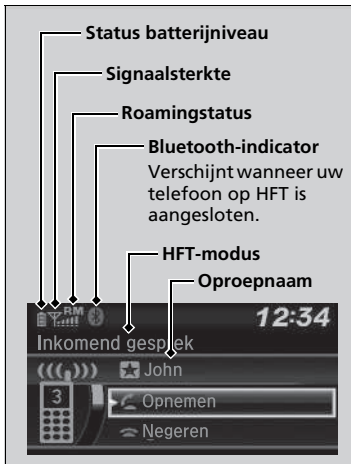

Het audio-/informatiescherm bericht u wanneer er een inkomend gesprek is.

## Beperkingen voor handmatige bediening

Bepaalde handmatige functies zijn uitgeschakeld of niet beschikbaar terwijl het voertuig rijdt. Een grijs weergegeven optie kan pas worden geselecteerd wanneer het voertuig stilstaat.

## Handsfree telefoonsysteem

Draadloze *Bluetooth*®-technologie  
Het woordmerk en de logo's van *Bluetooth*® zijn gedeponeerde handelsmerken van Bluetooth SIG, Inc. en elk gebruik van deze merken door Honda Motor Co., Ltd. geschiedt onder licentie. Andere handelsmerken en handelsnamen zijn die van hun respectievelijke eigenaars.

### HFT-beperkingen

Een inkomende oproep op HFT onderbreekt het audiosysteem tijdens het afspelen. Het wordt hervat na het beëindigen van de oproep.

Ga naar de volgende websites voor een Verklaring van Overeenstemming (DoC) van de Handsfree telefoon:  
<http://www.ptc.panasonic.eu/>

## Display HFT-status

Het hangt af van het type telefoon welke informatie wordt weergegeven op het audio-/informatiescherm.

U kunt een andere systeemtaal kiezen.

▶ **Instelbare functies** BLZ. 313

## HFT menu's

Het contactslot moet in de stand ACCESSOIRE **I** of AAN **II** staan om het systeem te gebruiken.

### ► HFT menu's

Om HFT te gebruiken, dient u, terwijl het voertuig stilstaat, eerst de *Bluetooth*-compatibele mobiele telefoon te koppelen aan het systeem.

Sommige functies zijn beperkt tijdens het rijden. Op het scherm wordt een melding weergegeven wanneer het voertuig rijdt en de bewerking wordt geannuleerd.

Een telefoonnummer kiezen uit de gesprekshistorie om als nummer voor verkort kiezen op te slaan.

Een telefoonnummer kiezen uit het telefoonboek om als nummer voor verkort kiezen op te slaan.

Een telefoonnummer invoeren om als nummer voor verkort kiezen op te slaan.

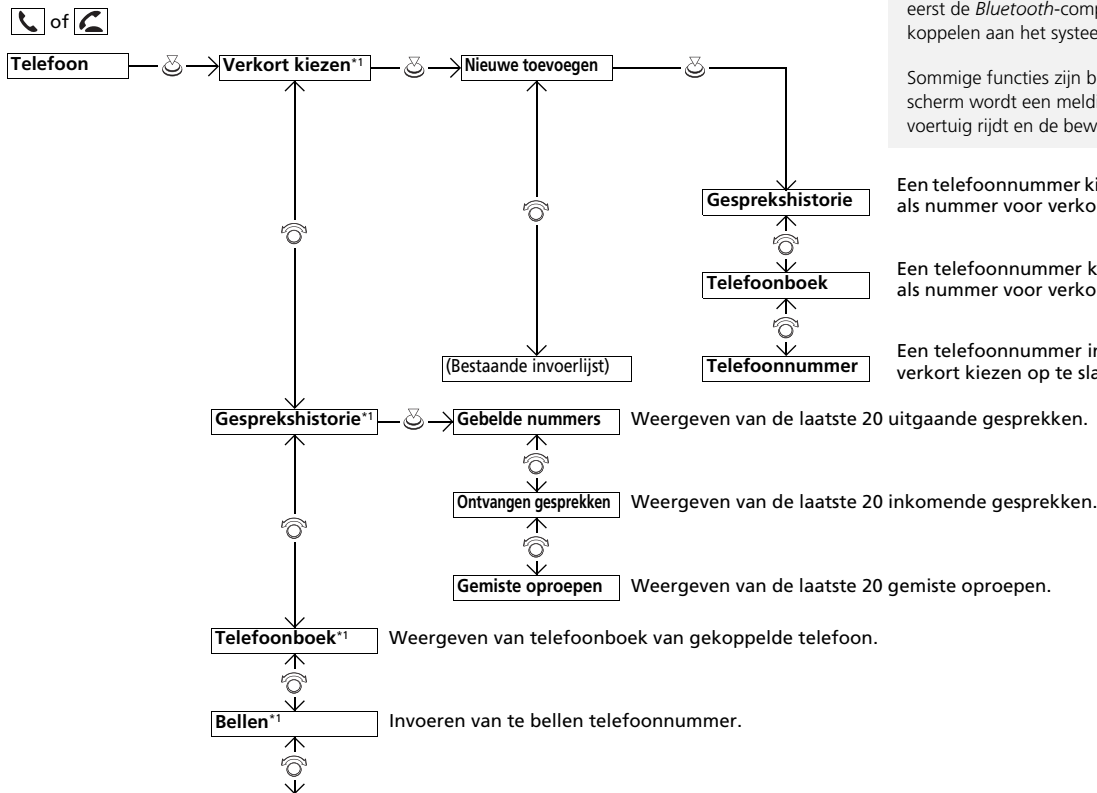

Weergeven van de laatste 20 uitgaande gesprekken.

Weergeven van de laatste 20 inkomende gesprekken.

Weergeven van de laatste 20 gemiste oproepen.

Weergeven van telefoonboek van gekoppelde telefoon.

Invoeren van te bellen telefoonnummer.

\*1: Verschijnt alleen wanneer een telefoon op het systeem is aangesloten.

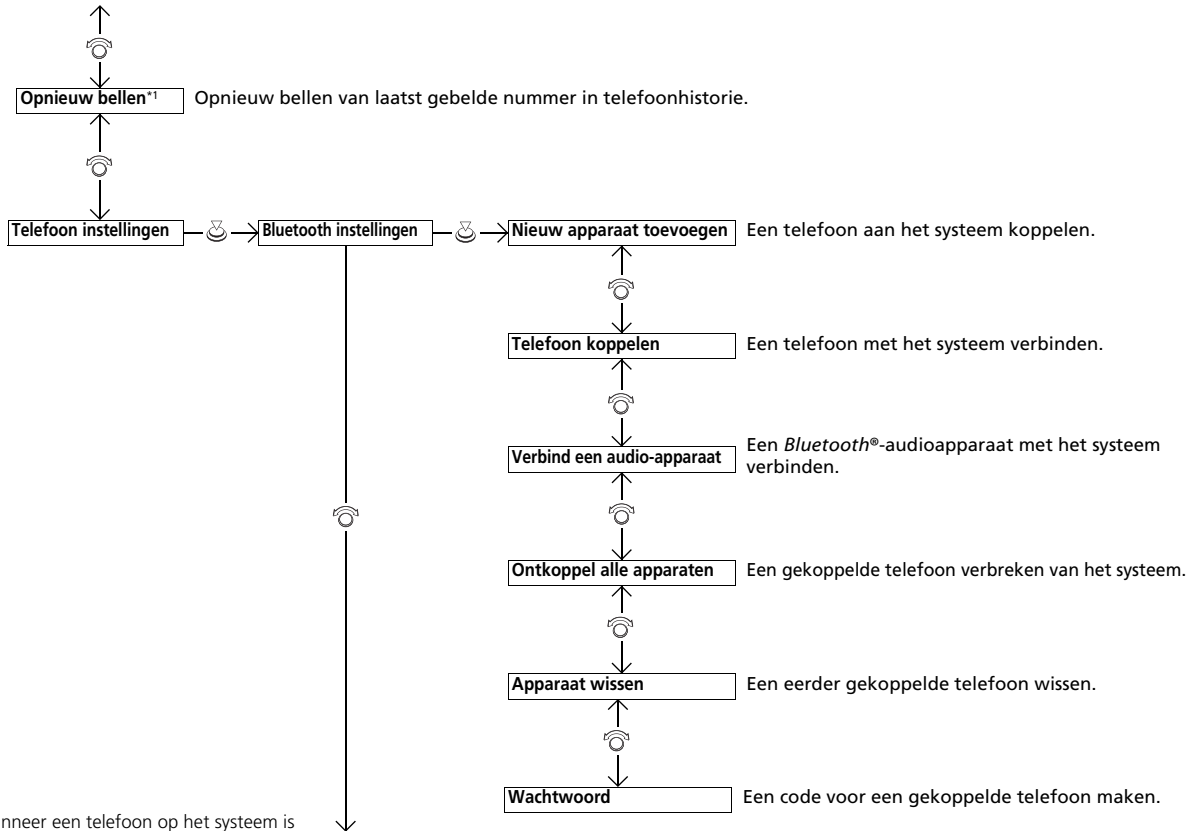

\*1: Verschijnt alleen wanneer een telefoon op het systeem is aangesloten.



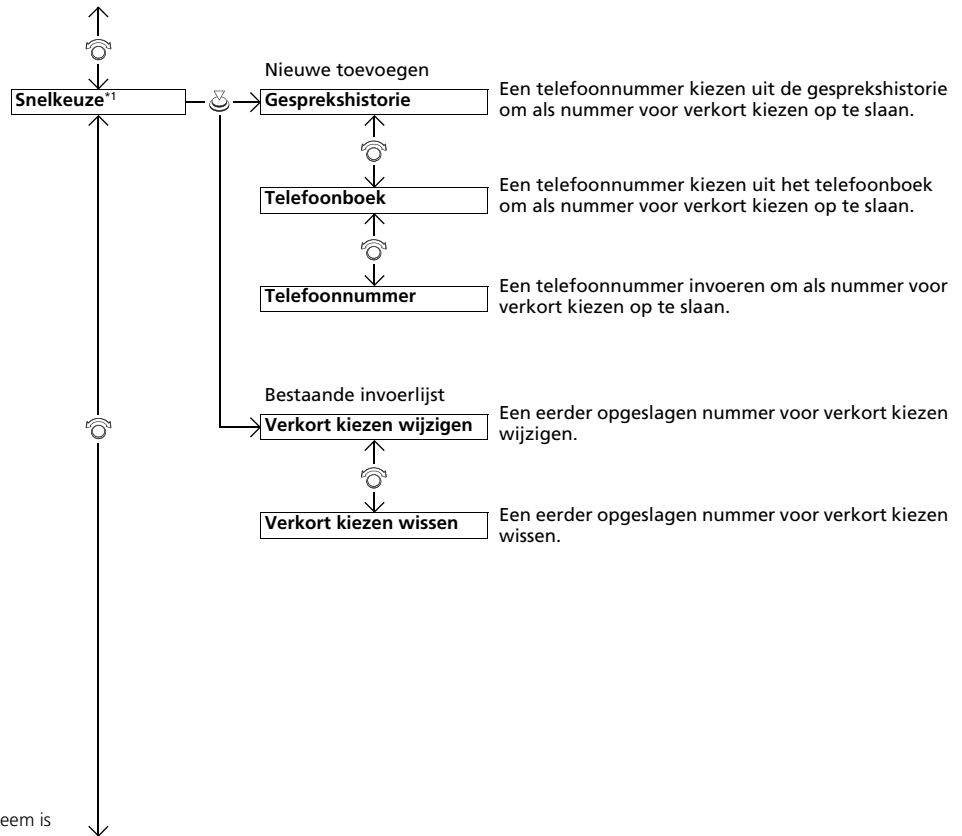

\*1: Verschijnt alleen wanneer een telefoon op het systeem is aangesloten.

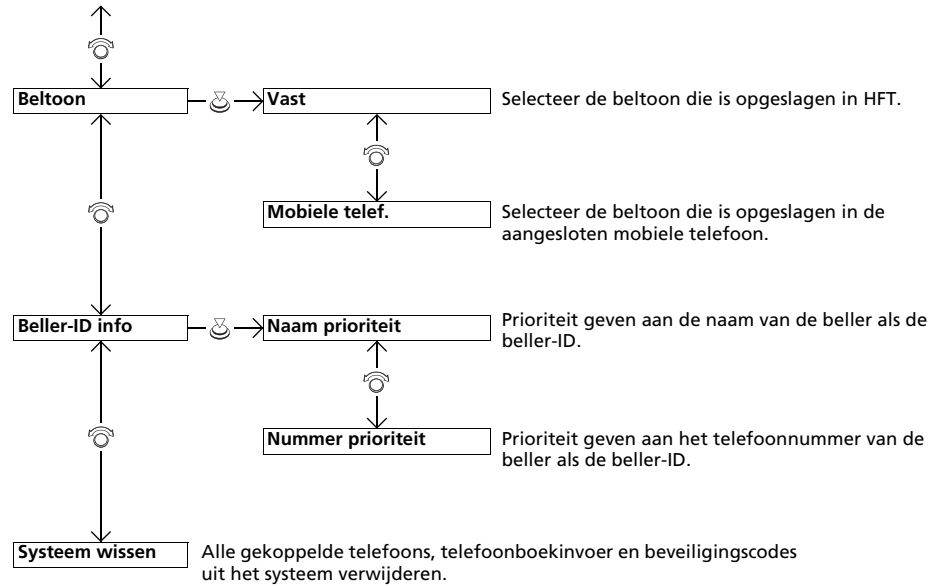

## Telefooninstellingen



### ■ Een mobiele telefoon koppelen (wanneer er geen telefoon aan het systeem is gekoppeld)

1. Druk op de knop of de knop .
2. Draai aan om **Ja** te selecteren en druk op .
3. Zorg dat de telefoon in de modus voor zoeken of vaststellen staat en druk op .
  - HFT zoekt automatisch naar een *Bluetooth*®-apparaat.
4. Wanneer de telefoon in de lijst verschijnt, kiest u deze door op te drukken.
  - Als uw telefoon niet verschijnt, kiest u **Telefoon niet gevonden?** en zoekt u met de telefoon naar *Bluetooth*®-apparaten. Selecteer vanaf de telefoon **Honda HFT**.
5. Het systeem geeft u een koppelcode op het audio-/informatiescherm.
  - Geef een bevestiging als de koppelcode op het scherm en uw telefoon overeenkomen. Dit kan per telefoon verschillen.
6. Er verschijnt een mededeling op het scherm als het koppelen gelukt is.

## » Telefooninstellingen

De *Bluetooth*-compatibele telefoon moet aan het systeem gekoppeld worden voordat u handsfree oproepen kunt plaatsen en ontvangen.

Tips telefoon koppelen:

- U kunt de telefoon niet koppelen terwijl het voertuig in beweging is.
- Er kunnen maximaal zes telefoons worden gekoppeld.
- De batterij van uw telefoon kan sneller leeg raken dan gewoonlijk als de telefoon aan het systeem is gekoppeld.
- Als de telefoon niet binnen drie minuten door het systeem gekoppeld of gevonden kan worden, verstrijkt de tijd en is het systeem weer inactief.

Zodra u een telefoon gekoppeld hebt, ziet u deze aan de rechterkant op het scherm met een of twee pictogrammen weergegeven.

Deze pictogrammen geven het volgende aan:

- : De telefoon kan met HFT gebruikt worden.
- : De telefoon is compatibel met *Bluetooth*®-audio.



■ **Om een mobiele telefoon te koppelen (wanneer een telefoon al aan het systeem gekoppeld is)**

1. Druk op de knop of de knop .
- ▶ Als een aanwijzing verschijnt waarin u wordt gevraagd een telefoon te verbinden, selecteert u **Nee** en gaat u verder met stap 2.
2. Draai aan om **Telefoon instellingen** te selecteren en druk op .
3. Draai aan om **Bluetooth instellingen** te selecteren en druk op .
4. Draai aan om **Nieuw apparaat toevoegen** te selecteren en druk op .
- ▶ Het scherm gaat naar de lijst met apparaten.
5. Draai aan om **Nieuw toevoegen** te selecteren en druk op .



6. Zorg dat de telefoon in de modus voor zoeken of vaststellen staat en druk op .

► HFT zoekt automatisch naar een *Bluetooth*®-apparaat.

7. Wanneer de telefoon in de lijst verschijnt, kiest u deze door op  te drukken.

► Als uw telefoon niet verschijnt, selecteert u **Telefoon niet gevonden?** en zoekt u met de telefoon naar *Bluetooth*®-apparaten. Selecteer vanaf de telefoon **Honda HFT**.

8. Het systeem geeft u een koppelcode op het audio-display.

► Geef een bevestiging als de koppelcode op het scherm en uw telefoon overeenkomen. Dit kan per telefoon verschillen.

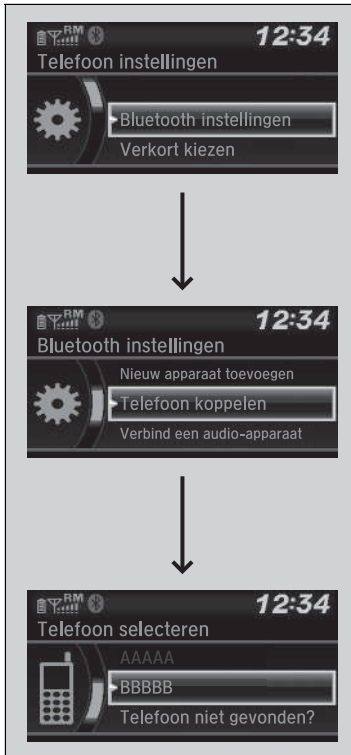

■ **Een andere telefoon koppelen dan de momenteel gekoppelde telefoon**

1. Druk op de knop of de knop .
2. Draai aan om **Telefoon instellingen** te selecteren en druk op .
3. Draai aan om **Bluetooth instellingen** te selecteren en druk op .
4. Draai aan om **Telefoon koppelen** te selecteren en druk op .
  - Het scherm gaat naar de lijst met apparaten.
5. Draai aan om de naam van het gewenste apparaat te selecteren en druk op .
  - Het systeem verbreekt de verbinding met de momenteel aangesloten telefoon en zoekt naar een andere gekoppelde telefoon.



### ■ Instelling koppelcode wijzigen

1. Druk op de knop of de knop .
2. Draai aan om **Telefoon instellingen** te selecteren en druk op .
3. Draai aan om **Bluetooth instellingen** te selecteren en druk op .
4. Draai aan om **Wachtwoord** te selecteren en druk op .
5. Voer een nieuwe koppelcode in en druk vervolgens op .

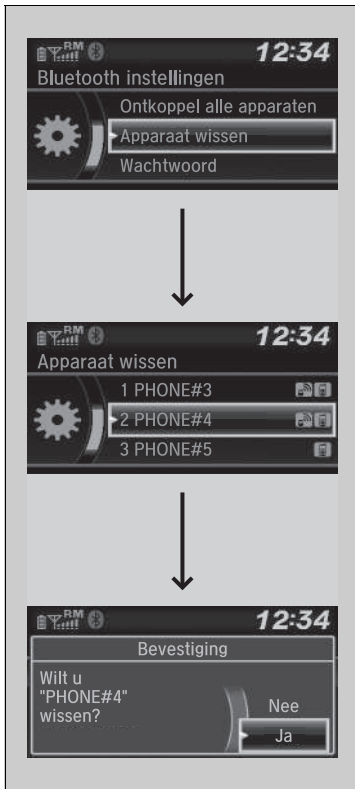

### ■ Gekoppelde telefoon wissen

1. Druk op de knop of de knop .
2. Draai aan om **Telefoon instellingen** te selecteren en druk op .
3. Draai aan om **Bluetooth instellingen** te selecteren en druk op .
4. Draai aan om **Apparaat wissen** te selecteren en druk op .
  - Het scherm gaat naar de lijst met apparaten.
5. Draai aan om een telefoon die u wilt wissen te kiezen en druk op .
6. Op het display verschijnt een bevestigingsmelding. Draai aan om **Ja** te selecteren en druk op .



## Beltoon

U kunt de beltooninstelling wijzigen.



1. Druk op de knop  of de knop .
2. Draai aan  om **Telefoon instellingen** te selecteren en druk op .
3. Draai aan  om **Beltoon** te selecteren en druk op .
4. Draai aan  om **Vast** of **Mobiële telefoon** te selecteren en druk op .

## Informatie beller-ID

U kunt ervoor kiezen om de informatie van een beller bij een inkomende oproep weer te geven.



1. Druk op de knop  of de knop .
2. Draai aan  om **Telefoon instellingen** te selecteren en druk op .
3. Draai aan  om **Beller ID info** te selecteren en druk op .
4. Draai aan  om een gewenste modus te selecteren en druk op .

## Beltoon

**Vast:** De vaste beltoon klinkt uit de luidsprekers.

**Mobiële telefoon:** Bij bepaalde aangesloten telefoons klinkt de beltoon die op de telefoon is opgeslagen uit de luidsprekers.

## Informatie beller-ID

**Naam prioriteit:** De naam van een beller wordt weergegeven als deze in het telefoonboek opgeslagen is.

**Nummer prioriteit:** Het telefoonnummer van een beller wordt weergegeven.

## System wissen

Koppelcodes, gekoppelde telefoons, alle opgeslagen nummers voor verkort kiezen, alle nummers in de gesprekshistorie en alle geïmporteerde telefoonboekgegevens worden gewist.

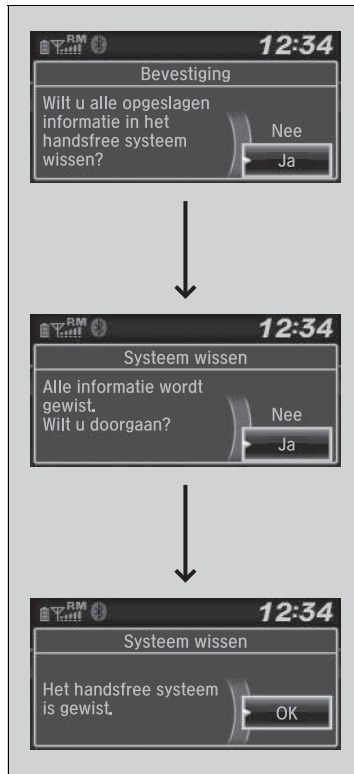

1. Druk op de knop of de knop .
2. Draai aan om **Telefoon instellingen** te selecteren en druk op .
3. Draai aan om **Systeme wissen** te selecteren en druk op .
4. Draai aan om **Ja** te selecteren en druk op .
5. Op het display verschijnt een bevestigingsmelding. Draai aan om **Ja** te selecteren en druk op .
6. Er verschijnt een bevestiging op het scherm. Druk op .

## ■ Automatische import van telefoonboek van mobiele telefoon en belgeschiedenis

Wanneer uw telefoon gekoppeld wordt, worden de inhoud van het telefoonboek en de belgeschiedenis automatisch naar het systeem geïmporteerd.



## ☒ Automatische import van telefoonboek van mobiele telefoon en belgeschiedenis

Wanneer u een persoon uit de lijst in het telefoonboek van de mobiele telefoon kiest, worden er tot drie categoriepictogrammen weergegeven. De pictogrammen geven aan welke soorten nummers voor die naam zijn opgeslagen.

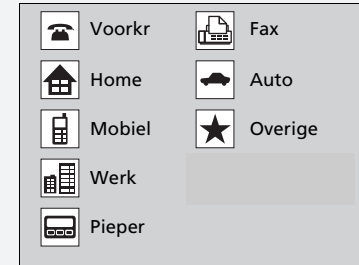

Als een naam vier of meer nummers bevat, verschijnt er ... in plaats van categoriepictogrammen.

Op sommige telefoons is het wellicht niet mogelijk om de categoriepictogrammen naar het systeem te importeren.

Het telefoonboek wordt na elke verbinding bijgewerkt. De gesprekshistorie wordt na elke verbinding of gesprek bijgewerkt.

## Snelkeuze

Er kunnen per telefoon tot 20 nummers voor verkort kiezen worden opgeslagen.



Nummer voor verkort kiezen opslaan:

1. Druk op de knop of de knop .
2. Draai aan om **Verkort kiezen** te selecteren en druk op .
3. Draai aan om **Nieuw toevoegen** te selecteren en druk op .
4. Draai aan om een plaats te selecteren waaruit u een nummer wilt kiezen en druk op .

Via **Gesprekshistorie**:

- ▶ Kies een nummer uit de gesprekshistorie.

Via **Telefoonboek**:

- ▶ Kies een nummer uit het geïmporteerde telefoonboek van de gekoppelde mobiele telefoon.

Via **Telefoonnummer**:

- ▶ Voer het nummer handmatig in.

## Snelkeuze

U kunt de audiovoorkeursoetsen tijdens een gesprek gebruiken om een nummer voor verkort kiezen op te slaan:

1. Houd de gewenste audiovoorkeursoets tijdens een gesprek ingedrukt.
2. De contactgegevens voor het actieve gesprek worden voor het overeenkomstige nummer voor verkort kiezen opgeslagen.



### ■ Een nummer voor verkort kiezen bewerken

1. Druk op de knop of de knop .
2. Draai aan om **Telefoon instellingen** te selecteren en druk op .
3. Draai aan om **Verkort kiezen** te selecteren en druk op .
4. Kies een bestaande invoer voor verkort kiezen.
5. Draai aan om **Verkort kiezen wijzigen** te selecteren en druk op .
6. Selecteer een nieuwe nummer voor verkort kiezen en druk vervolgens op .



### ■ Nummer voor verkort kiezen wissen

1. Druk op de knop of de knop .
2. Draai aan om **Telefoon instellingen** te selecteren en druk op .
3. Draai aan om **Verkort kiezen** te selecteren en druk op .
4. Kies een bestaande invoer voor verkort kiezen.
5. Draai aan om **Verkort kiezen wissen** te selecteren en druk op .
  - Op het display verschijnt een bevestigingsmelding. Draai aan om **Ja** te selecteren en druk op .

## Bellen

U kunt bellen door een telefoonnummer in te voeren of door het geïmporteerde telefoonboek, gesprekshistorie, nummers verkort kiezen of opnieuw bellen te gebruiken.



## »Bellen

Het maximale bereik tussen de telefoon en het voertuig is 10 meter.

Zodra een oproep is verbonden, kunt u de stem van de persoon die u belt via de audiospeakers horen.

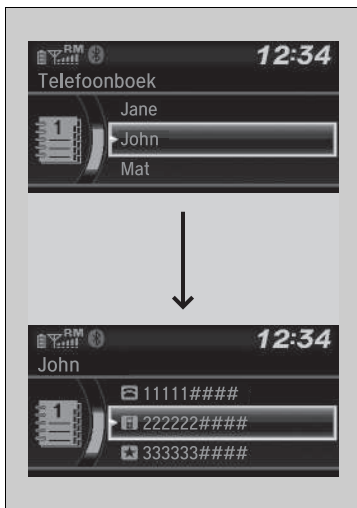

### ■ Bellen via het geïmporteerde telefoonboek

Wanneer uw telefoon gekoppeld wordt, wordt de inhoud van het telefoonboek automatisch naar het systeem geïmporteerd.

1. Druk op de knop of de knop .
2. Draai aan om **Telefoonboek** te selecteren en druk op .
3. Het telefoonboek wordt alfabetisch opgeslagen. Draai aan om de initiaal te selecteren en druk op .
4. Draai aan om een naam te selecteren en druk op .
5. Draai aan om een nummer te selecteren en druk op .
  - ▶ Het kiezen begint automatisch.

### ■ Bellen met een telefoonnummer

1. Druk op de knop of de knop .
2. Draai aan om **Bellen** te selecteren en druk op .
3. Draai aan om een nummer te selecteren en druk op .
4. Draai aan om te selecteren en druk op .
  - ▶ Het kiezen begint automatisch.

### ▶▶ Bellen via het geïmporteerde telefoonboek

Deze functie is uitgeschakeld terwijl het voertuig rijdt.

### ▶▶ Bellen met een telefoonnummer

Deze functie is uitgeschakeld terwijl het voertuig rijdt.



### ■ Bellen met opnieuw bellen

1. Druk op de knop of de knop .
2. Draai aan om **Opnieuw bellen** te selecteren en druk op .
- Het kiezen begint automatisch.



### ■ Bellen via de gesprekshistorie

De belgeschiedenis wordt opgeslagen als **Gebelde nummers**, **Ontvangen gesprekken** en **Gemiste oproepen**.

1. Druk op de knop of de knop .
2. Draai aan om **Gesprekshistorie** te selecteren en druk op .
3. Draai aan om **Gebelde nummers**, **Ontvangen gesprekken** of **Gemiste oproepen** te selecteren en druk op .
4. Draai aan om een nummer te selecteren en druk op .
- Het kiezen begint automatisch.

### » Bellen met opnieuw bellen

Houd de knop ingedrukt om het laatst gebelde nummer uit de gesprekshistorie van uw telefoon opnieuw te kiezen.

### » Bellen via de gesprekshistorie

De gesprekshistorie verschijnt alleen wanneer een telefoon met het systeem is verbonden, en geeft de laatste 20 gekozen, ontvangen of gemiste oproepen weer.





### ■ Bellen met verkort kiezen

1. Druk op de knop of de knop .
2. Draai aan om **Verkort kiezen** te selecteren en druk op .
3. Draai aan om een nummer te selecteren en druk op .
  - Het kiezen begint automatisch.

### ►► Bellen met verkort kiezen

Op het **Telefoon**-scherm kunnen de eerste zes nummers voor verkort kiezen in de lijst direct worden geselecteerd door op de overeenkomstige audiovoorkeurstoetsen te drukken (1-6).

### ■ Een oproep ontvangen

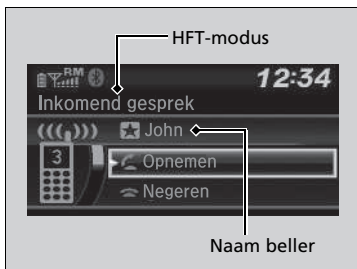

Wanneer er een inkomend gesprek is, klinkt er een geluidsmelding en het scherm **Inkomend gesprek** verschijnt.

- Druk op de knop om de oproep te beantwoorden.
- Druk op de knop om de oproep te weigeren of te beëindigen.

### ►► Een oproep ontvangen

Oproep in wachtstand

Druk op de knop om het huidige gesprek in de wacht te zetten en het inkomende gesprek te beantwoorden.

Druk opnieuw op de knop om terug te keren naar het huidige gesprek.

Selecteer **Negeren** om het inkomende gesprek te negeren als u het niet wilt beantwoorden.

Druk op de knop als u het huidige gesprek wilt beëindigen.

U kunt de pictogrammen op het audio-/informatiescherm selecteren in plaats van de knoppen en . Draai aan om het pictogram te selecteren en druk op .

## Opties tijdens het bellen

De volgende opties zijn beschikbaar tijdens het bellen.



**Van gesprek wisselen:** Zet het huidige gesprek in de wacht om het inkomende gesprek te beantwoorden.

**Mute:** Dempt uw stem.

**Gesprek doorverbinden:** Verbindt een gesprek van het systeem door naar uw telefoon.

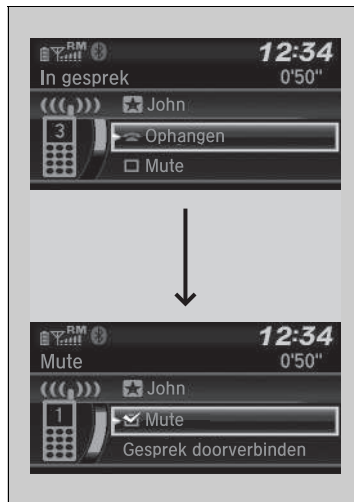
**Kiestonen:** Nummers versturen tijdens een gesprek. Dit is handig als u bijvoorbeeld een menugestuurd telefoonsysteem belt.



1. Om de beschikbare opties weer te geven, drukt u op de knop .
2. Draai aan  om de optie te selecteren en druk op .
  - ▶ Het selectievakje is aangevinkt als **Mute** geselecteerd is. Selecteer **Mute** opnieuw om dit uit te schakelen.

## Opties tijdens het bellen

**Kiestonen:** Beschikbaar op sommige telefoons.

## Modellen met display-audiosysteem

Met het handsfree telefoonsysteem (HFT) kunt u met behulp van het audiosysteem van uw voertuig telefoongesprekken plaatsen en ontvangen zonder dat u de mobiele telefoon vast hoeft te houden.

## HFT gebruiken

### HFT-knoppen

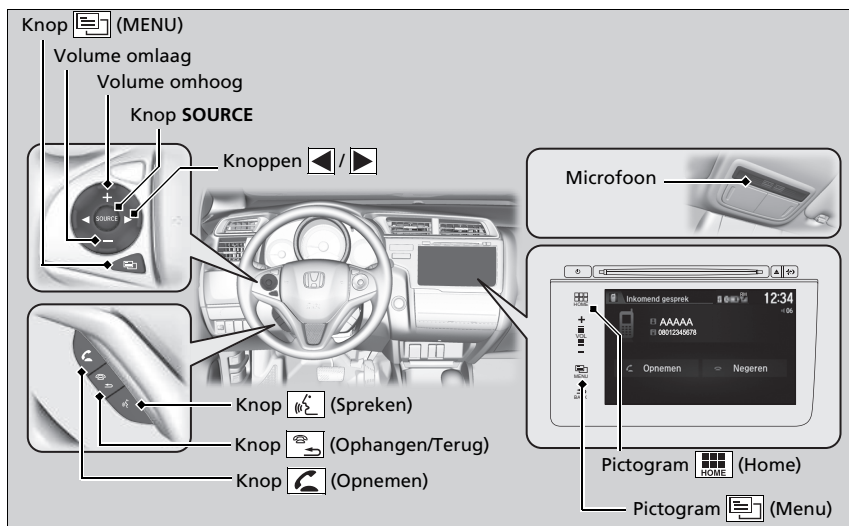

**Knop (Opnemen):** Druk hierop om rechtstreeks naar het scherm **Telefoon** te gaan om een inkomend gesprek te beantwoorden.

**Knop (Ophangen/Terug):** Druk hierop om een oproep te beëindigen, terug te keren naar het vorige commando of om een commando te annuleren.

### Handsfree telefoonsysteem

Plaats uw telefoon waar u een goede ontvangst krijgt. Om HFT te gebruiken, hebt u een met *Bluetooth* compatibele mobiele telefoon nodig. Vraag bij een dealer of de plaatselijke Honda-vestiging naar een lijst van compatibele telefoons, koppelprocedures en speciale functiemogelijkheden.

Om het systeem te gebruiken, moet de **Bluetooth aan/uit-status** op **Aan** staan.

➤ **Instelbare functies** BLZ. 313

Tips voor spraakherkenning

- Richt de ventilatieopeningen van het plafond af en sluit de ramen aangezien dergelijk lawaai de microfoon kan storen.
- Druk op de knop en laat deze los als u een nummer met een opgeslagen spraaktag wilt bellen. Spreek duidelijk verstaanbaar na de piep.
- Als de microfoon andere stemmen dan die van u ontvangt, kan het commando verkeerd worden geïnterpreteerd.
- Als u het volumeniveau wilt wijzigen, selecteer dan **VOL** (Volume) van het audiosysteem of gebruik de audioknoppen op het stuurwiel.



Er kunnen tot zes snelkiesnummers worden weergegeven uit een totaal van 20 die kunnen worden ingevoerd. Zonder invoer in het systeem is Snelkiezen uitgeschakeld.

➤ **Snelkiezen** BLZ. 374

Er kunnen tot 6 nummers in de oproepgeschiedenis worden weergegeven. Zonder oproepgeschiedenis is Oproepgeschiedenis uitgeschakeld.

**Knop**  (**Spreken**): Druk hierop als u een nummer met een opgeslagen spraaktag wilt bellen.

**Knop**  (**Menu**): Druk hierop om **Snelkiezen**, **Oproepgeschiedenis** of **Opnieuw bellen** weer te geven op het scherm **Telefoon**.

**Knop**  / : Druk hierop om een item te selecteren dat wordt weergegeven op het scherm **Telefoon**.

**Knop SOURCE**: Druk hierop op om een nummer te bellen dat wordt weergegeven in het geselecteerde item op het scherm **Telefoon**.

Om naar het scherm **Telefoonmenu** te gaan:

1. Selecteer .
2. Selecteer **Telefoon** om naar het scherm **Telefoon** te gaan.
3. Selecteer .

## Display HFT-status

Het audio-/informatiescherm bericht u wanneer er een inkomend gesprek is.

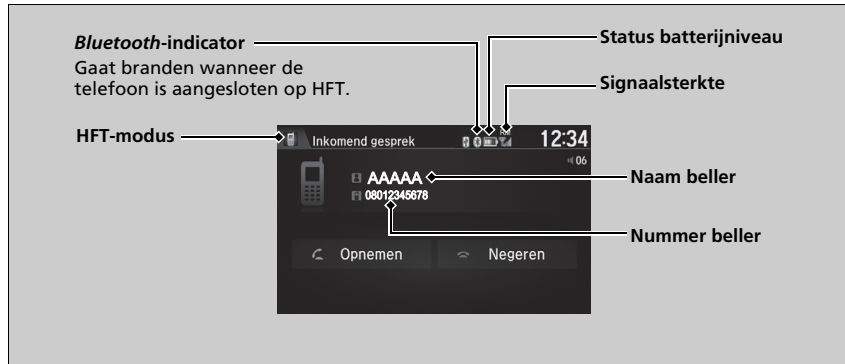

## Handsfree telefoonsysteem

Draadloze *Bluetooth*<sup>®</sup>-technologie  
 Het woordmerk en de logo's van *Bluetooth*<sup>®</sup> zijn gedeponeerde handelsmerken van *Bluetooth SIG, Inc.* en elk gebruik van deze merken door *Honda Motor Co., Ltd.* geschiedt onder licentie. Andere handelsmerken en handelsnamen zijn die van hun respectievelijke eigenaars.

### HFT-beperkingen

Een inkomende oproep op HFT onderbreekt het audiosysteem tijdens het afspelen. Het wordt hervat na het beëindigen van de oproep.

## Display HFT-status

Het hangt af van het type telefoon welke informatie wordt weergegeven op het audio-/informatiescherm.

U kunt een andere systeemtaal kiezen.

 **Instelbare functies** BLZ. 313

## ■ Beperkingen voor handmatige bediening

Bepaalde handmatige functies zijn uitgeschakeld of niet beschikbaar terwijl het voertuig rijdt. Een grijs weergegeven optie kan pas worden geselecteerd wanneer het voertuig stilstaat.

Alleen eerder opgeslagen snelkiesnummers met spraaktags, telefoonboeknamen, of nummers kunnen met spraakopdrachten worden gebeld wanneer het voertuig rijdt.

➤ **Snelkiezen** BLZ. 374

## HFT menu's

Het contactslot moet in de stand ACCESSOIRE **I** of AAN **II**\*1 staan om het systeem te gebruiken.

### ■ Telefooninstellingenschermb



1. Selecteer .
2. Selecteer **Instellingen**.
3. Selecteer **Telefoon**.

### ☒ HFT menu's

Om HFT te gebruiken, dient u, terwijl het voertuig stilstaat, eerst de *Bluetooth*-compatibele mobiele telefoon te koppelen aan het systeem.

Sommige functies zijn beperkt tijdens het rijden.

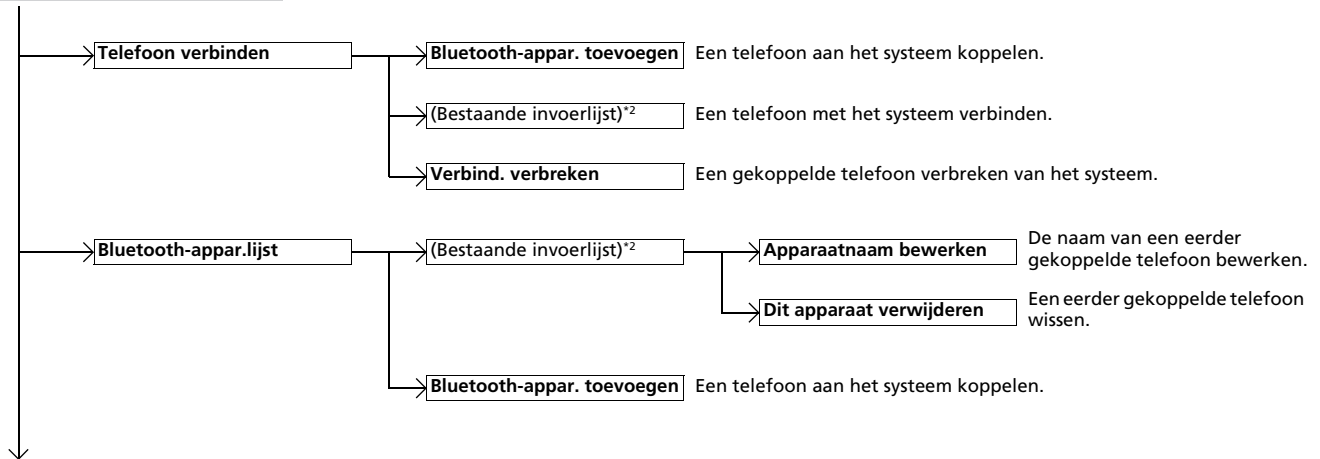

\*1: Modellen met het sleutellose toegangssysteem hebben een knop **ENGINE START/STOP** in plaats van een contactschakelaar.

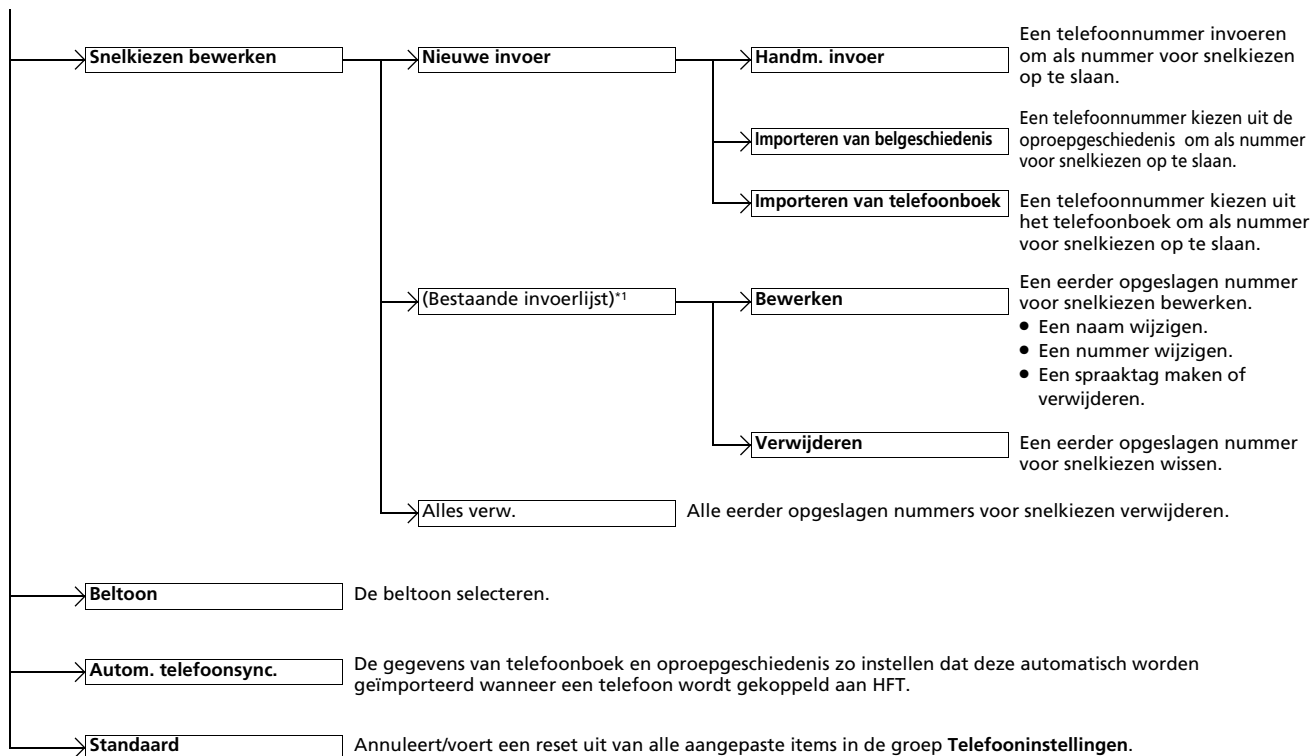

\*2: Verschijnt alleen wanneer een telefoon op het systeem is aangesloten.



\*1: Verschijnt alleen wanneer een telefoon op het systeem is aangesloten.

## ■ Scherm Telefoonmenu



1. Druk op , of selecteer , en selecteer vervolgens **Telefoon**.
2. Druk op , (MENU) op het stuurwiel of selecteer .

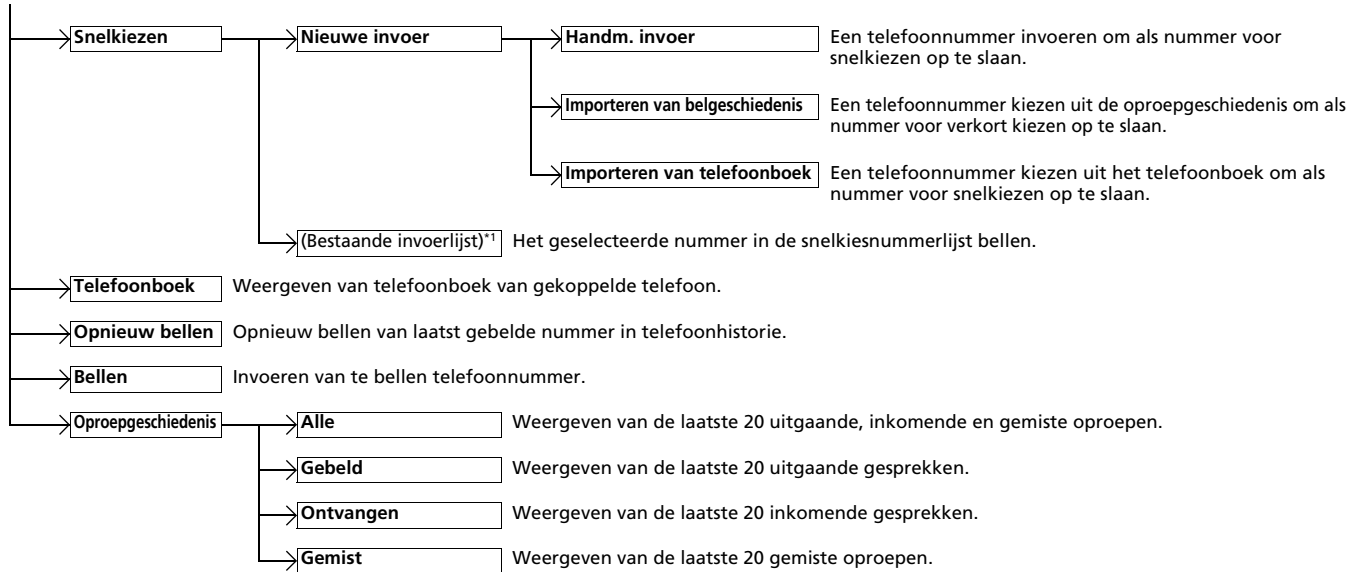

\*1: Verschijnt alleen wanneer een telefoon op het systeem is aangesloten.



## Telefooninstellingen



### ■ Om een mobiele telefoon te koppelen (wanneer er geen telefoon aan het systeem gekoppeld is)

1. Selecteer **Telefoon**.
2. Selecteer **Ja**.
3. Zorg ervoor dat de telefoon in de modus voor zoeken of ontdekken staat, en selecteer vervolgens **Doorgaan**.
  - ▶ HFT zoekt automatisch naar een *Bluetooth*-apparaat.
4. Selecteer uw telefoon wanneer deze op de lijst verschijnt.
  - ▶ Als uw telefoon niet verschijnt, kunt u **Verversen** selecteren om opnieuw te zoeken.
  - ▶ Als uw telefoon nog steeds niet verschijnt, kiest u **Tel. niet gevonden** en zoekt u met de telefoon naar *Bluetooth*-apparaten. Zoek naar **Honda HFT** vanaf uw telefoon.
5. Het systeem geeft u een koppelcode op het audio-/informatiescherm.
  - ▶ Geef een bevestiging als de koppelcode op het scherm en uw telefoon overeenkomen. Dit kan per telefoon verschillen.

## » Telefooninstellingen

De *Bluetooth*-compatibele telefoon moet aan het systeem gekoppeld worden voordat u handsfree oproepen kunt plaatsen en ontvangen.

Tips telefoon koppelen:

- U kunt de telefoon niet koppelen terwijl het voertuig in beweging is.
- Er kunnen maximaal zes telefoons worden gekoppeld.
- De batterij van uw telefoon kan sneller leeg raken dan gewoonlijk als de telefoon aan het systeem is gekoppeld.
- Als de telefoon niet door het systeem gekoppeld of gevonden kan worden, keert het systeem terug naar het vorige scherm.



### ■ Een andere telefoon koppelen dan de momenteel gekoppelde telefoon

1. Ga naar het telefooninstellingscherm.
  - **Telefooninstellingscherm** BLZ. 365
2. Selecteer **Telefoon verbinden**.
3. Selecteer een te koppelen telefoon.
  - HFT verbreekt de verbinding met de momenteel aangesloten telefoon en zoekt naar een andere gekoppelde telefoon.

### ■ Instelling koppelcode wijzigen

1. Selecteer .
2. Selecteer **Instellingen**.
3. Selecteer **Bluetooth/Wi-Fi**.
4. Selecteer de tab **Bluetooth**.
5. Selecteer **Paringscode bewerken**.
6. Selecteer **Vast** of **Willekeurig**.

### ☒ Een andere telefoon koppelen dan de momenteel gekoppelde telefoon

Als er geen andere telefoons worden gevonden of gekoppeld als u probeert naar een andere telefoon over te schakelen, zal HFT u informeren dat de originele telefoon weer wordt verbonden.

Om andere telefoons te koppelen, selecteert u **Bluetooth-appar. toevoegen** in het scherm **Telefoon verbinden**.

### ☒ Instelling koppelcode wijzigen

De standaard koppelcode is **0000** totdat u de instelling wijzigt.

Om uw eigen code te maken kiest u **Vast** en wist u de huidige code, vervolgens voert u een nieuwe in.

Voor een willekeurig gegenereerde koppelcode telkens als u een telefoon koppelt, kiest u **Willekeurig**.



### ■ De naam van een reeds gekoppelde telefoon bewerken

1. Ga naar het telefooninstellingenscherf.  
    ➤ **Telefooninstellingenscherf** BLZ. 365
2. Selecteer **Bluetooth-appar.lijst**.
3. Selecteer een gekoppelde telefoon die u wilt bewerken.
  
4. Selecteer **Apparaatnaam bewerken**.
5. Bewerk de naam en selecteer **OK**.
6. Een mededeling verschijnt wanneer de wijziging is gelukt.



### ■ Gekoppelde telefoon verwijderen

1. Ga naar het telefooninstellingenscherf.
  - **Telefooninstellingenscherf** BLZ. 365
2. Selecteer **Bluetooth-appar.lijst**.
3. Selecteer een telefoon die u wilt verwijderen.
  
4. Selecteer **Dit apparaat verwijderen**.
5. U ontvangt een bevestiging op het scherm. Selecteer **Ja**.
6. Een mededeling verschijnt wanneer het verwijderen is gelukt.

## Beltoon

U kunt de beltooninstelling wijzigen.



1. Ga naar het telefooninstellingenschermb.  
➤ **Telefooninstellingenschermb.** BLZ. 365
2. Selecteer **Beltoon**.
3. Selecteer **Vast** of **Mobiële telef.**

## Beltoon

**Vast:** De vaste beltoon klinkt uit de luidspreker.

**Mobiële telef.:** Bij bepaalde aangesloten telefoons klinkt de beltoon die op de telefoon is opgeslagen uit de luidsprekers.

## Automatische import van mobiele telefoonboek en oproepgeschiedenis



### ■ Wanneer Autom. telefoonsync. is ingesteld op Aan:

Wanneer uw telefoon gekoppeld wordt, worden de inhoud van het telefoonboek en de belgeschiedenis automatisch naar het systeem geïmporteerd.



### ■ De instelling van Autom. telefoonsync. wijzigen

1. Ga naar het telefooninstellingenschermb. **Telefooninstellingenschermb** BLZ. 365
2. Selecteer **Autom. telefoonsync.**
3. Selecteer **Aan** of **Uit**.

## ⊗ Automatische import van mobiele telefoonboek en oproepgeschiedenis

Wanneer u een persoon uit de lijst in het mobiele telefoonboek kiest, worden er tot drie categoriepictogrammen weergegeven. De pictogrammen geven aan welke soorten nummers voor die naam zijn opgeslagen.

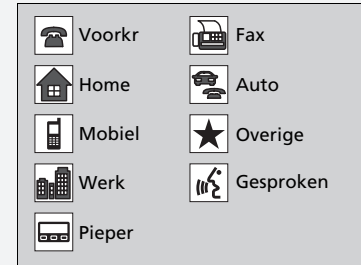

Op sommige telefoons is het wellicht niet mogelijk om de categoriepictogrammen naar het systeem te importeren.

Het telefoonboek wordt na elke verbinding bijgewerkt. De oproepgeschiedenis wordt na elke verbinding of gesprek bijgewerkt.

## Snelkiezen

Er kunnen per telefoon tot 20 nummers voor snelkiezen worden opgeslagen.

Nummer voor snelkiezen opslaan:

1. Ga naar het scherm Telefoonmenu.

► **Scherf Telefoonmenu** BLZ. 367

2. Selecteer **Snelkiezen**.

3. Selecteer **Nieuwe inv.**

4. Selecteer een plaats om een nummer te kiezen.

Vanuit **Importeren van oproepgeschiedenis**:

► Kies een nummer uit de oproepgeschiedenis.

Vanuit **Handm. invoer**:

► Voer het nummer handmatig in.

Vanuit **Importeren van telefoonboek**:

► Kies een nummer uit het geïmporteerde telefoonboek van de gekoppelde mobiele telefoon.

5. Wanneer het nummer voor snelkiezen goed is opgeslagen, wordt u gevraagd om een spraaktag voor het nummer te maken. Selecteer **Ja** of **Nee**.

6. Selecteer **Opnemen** om een spraaktag voor het ingevoerde nummer voor snelkiezen op te slaan.

► Volg met behulp van de knop  de opdrachten om een spraaktag op te slaan voor het ingevoerde nummer voor snelkiezen.

## Snelkiezen

Druk als een spraaktag is opgeslagen op de knop  om het nummer te bellen met gebruik van de spraaktag. Zeg de naam van de spraaktag.

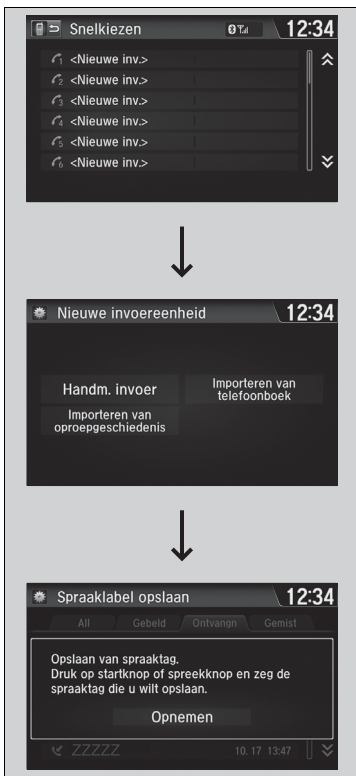

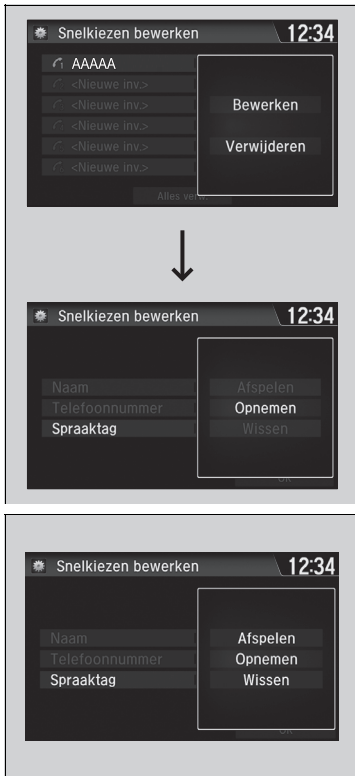

### ■ Spraaktag toevoegen aan een opgeslagen nummer voor snelkiezen

1. Ga naar het telefooninstellingscherm.
  - **Telefooninstellingscherm** BLZ. 365
2. Selecteer **Snelkiezen bewerken**.
3. Kies een bestaande invoer voor snelkiezen.
  - Selecteer **Bewerken** in het pop-upmenu.
4. Selecteer **Spraaktag**.
  - Selecteer **Opnemen** in het pop-upmenu.
5. Selecteer **Opnemen** om de spraaktag op te slaan.
6. Volg met behulp van de -toets de opdrachten om de spraaktag te voltooien.

### ■ Spraaktag verwijderen

1. Ga naar het telefooninstellingscherm.
  - **Telefooninstellingscherm** BLZ. 365
2. Selecteer **Snelkiezen bewerken**.
3. Kies een bestaande invoer voor snelkiezen.
  - Selecteer **Bewerken** in het pop-upmenu.
4. Selecteer **Spraaktag**.
  - Selecteer **Wissen** in het pop-up-menu.
5. Op het display verschijnt een bevestigingsmelding. Selecteer **Ja**.

### ☒ Snelkiezen

Vermijd het gebruik van dubbele spraaktags. Vermijd het gebruik van "home" als spraaktag. Het is voor het systeem eenvoudiger om een langere naam te herkennen. Gebruik bijvoorbeeld "Jan Smit" in plaats van "Jan."





### ■ Een nummer voor snelkiezen bewerken

1. Ga naar het telefooninstellingenschermb.
  - **Telefooninstellingenschermb** BLZ. 365
2. Selecteer **Snelkiezen bewerken**.
3. Kies een bestaande invoer voor snelkiezen.
  - Selecteer **Bewerken** in het pop-upmenu.
4. Selecteer de gewenste instelling.

### ■ Een nummer voor snelkiezen verwijderen

1. Ga naar het telefooninstellingenschermb.
  - **Telefooninstellingenschermb** BLZ. 365
2. Selecteer **Snelkiezen bewerken**.
3. Kies een bestaande invoer voor snelkiezen.
  - Selecteer **Verwijderen** in het pop-upmenu.
4. Op het display verschijnt een bevestigingsmelding. Selecteer **Ja**.

### ► Bellen

Nummers voor snelkiezen met een spraaktag kunnen vanaf de meeste schermen via spraak worden gebeld.

Druk op de knop  en zeg de naam van de spraaktag.

Zodra een oproep is verboden, kunt u de stem van de persoon die u belt via de audiospeakers horen.

## Bellen

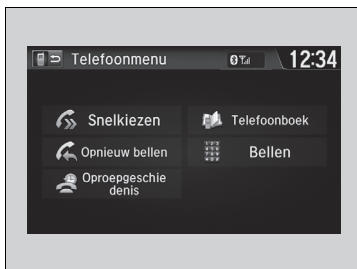

U kunt bellen door een telefoonnummer in te voeren of door het geïmporteerde telefoonboek, oproepgeschiedenis, snelkiezen of opnieuw bellen te gebruiken.

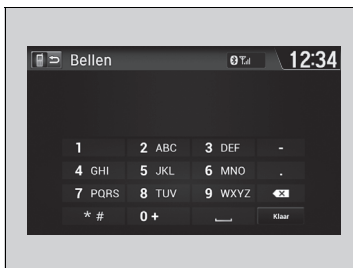
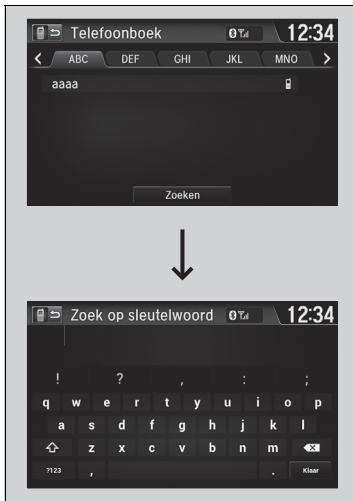

### ■ Bellen via het geïmporteerde telefoonboek

1. Ga naar het scherm Telefoonmenu.
  - **Scherm Telefoonmenu** BLZ. 367
2. Selecteer **Telefoonboek**.
3. Selecteer een naam.
  - ▶ U kunt ook zoeken op basis van letters. Selecteer **Zoeken**.
  - ▶ Gebruik het toetsenbord op het touchscreen om letters in te voeren.
4. Selecteer een nummer.
  - ▶ Het kiezen begint automatisch.

### ■ Bellen met een telefoonnummer

1. Ga naar het scherm Telefoonmenu.
  - **Scherm Telefoonmenu** BLZ. 367
2. Selecteer **Bellen**.
3. Selecteer een nummer.
  - ▶ Gebruik het toetsenbord op het touchscreen om nummers in te voeren.
4. Selecteer **Klaar**.
  - ▶ Het kiezen begint automatisch.

### ☒ Bellen via het geïmporteerde telefoonboek

Deze functie is uitgeschakeld terwijl het voertuig rijdt. U kunt een opgeslagen nummer voor snelkiezen met spraaktag echter bellen met spraakopdrachten.

- **Beperkingen voor handmatige bediening** BLZ. 364
- **Snelkiezen** BLZ. 374

### ☒ Bellen met een telefoonnummer

Deze functie is uitgeschakeld terwijl het voertuig rijdt. U kunt een opgeslagen nummer voor snelkiezen met spraaktag echter bellen met spraakopdrachten.

- **Beperkingen voor handmatige bediening** BLZ. 364
- **Snelkiezen** BLZ. 374

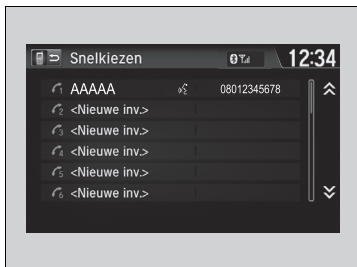
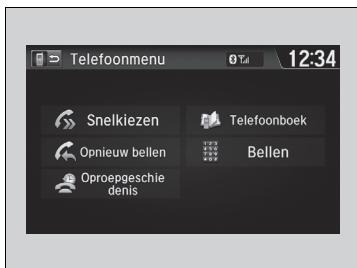

### ■ Bellen met opnieuw bellen

1. Ga naar het scherm Telefoonmenu.  
 ➤ **Scherf Telefoonmenu** BLZ. 367
2. Selecteer **Opnieuw bellen**.  
 ► Het kiezen begint automatisch.

### ■ Bellen via de oproepgeschiedenis

De oproepgeschiedenis wordt opgeslagen op basis van **All, Gebeld, Ontvangn** en **Gemist**.

1. Ga naar het scherm Telefoonmenu.  
 ➤ **Scherf Telefoonmenu** BLZ. 367
2. Selecteer **Oproepgeschiedenis**.
3. Selecteer **All, Gebeld, Ontvangn** of **Gemist**.
4. Selecteer een nummer.  
 ► Het kiezen begint automatisch.

### ■ Bellen met snelkiezen

1. Ga naar het scherm Telefoonmenu.  
 ➤ **Scherf Telefoonmenu** BLZ. 367
2. Selecteer **Snelkiezen**.
3. Selecteer een nummer.  
 ► Het kiezen begint automatisch.

### ►► Bellen met opnieuw bellen

Houd de knop  ingedrukt om het laatst gebelde nummer uit de oproepgeschiedenis van uw telefoon opnieuw te kiezen.

### ►► Bellen via de oproepgeschiedenis

De oproepgeschiedenis geeft de laatste 20 gebelde, ontvangen of gemiste oproepen weer. (Verschijnt alleen wanneer een telefoon op het systeem is aangesloten.)

### ►► Bellen met snelkiezen

Druk als een spraaktag is opgeslagen op de knop  om het nummer te bellen met gebruik van de spraaktag.  
 ➤ **Snelkiezen** BLZ. 374

Alle nummers voor snelkiezen met een spraaktag kunnen vanaf elk scherm spraakgestuurd gekozen worden. Druk op de knop  en volg de aanwijzingen.

## Een oproep ontvangen

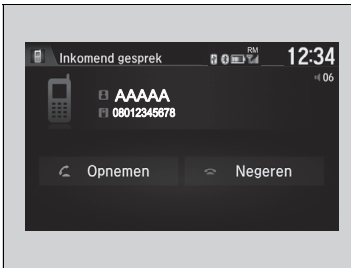

Wanneer er een inkomend gesprek is, klinkt er een geluidsmelding en het scherm **Inkomend gesprek** verschijnt.

Druk op de knop  om de oproep te beantwoorden.

Druk op de knop  om de oproep te weigeren of te beëindigen.

## Opties tijdens het bellen

De volgende opties zijn beschikbaar tijdens het bellen.

**Dempen:** Dempst uw stem.

- Het mute-pictogram verschijnt als **Dempen** wordt geselecteerd. Selecteer **Dempen** opnieuw om dit uit te schakelen.

**Overbrengen:** Verbindt een gesprek van het systeem door naar uw telefoon.

**Aanraaktonen:** Nummers versturen tijdens een gesprek. Dit is handig als u bijvoorbeeld een menugestuurd telefoonsysteem belt.



De beschikbare opties worden weergegeven op de onderste helft van het scherm.

Selecteer een optie.

- Het mute-pictogram verschijnt als **Dempen** wordt geselecteerd. Selecteer **Dempen** opnieuw om dit uit te schakelen.

## ☒ Een oproep ontvangen



Oproep in wachtstand

Druk op de knop  om het huidige gesprek in de wacht te zetten en het inkomende gesprek te beantwoorden.

Druk opnieuw op de knop  om terug te keren naar het huidige gesprek.

Selecteer **Negeren** om het inkomende gesprek te negeren als u het niet wilt beantwoorden.

Druk op de knop  als u het huidige gesprek wilt beëindigen.

U kunt de pictogrammen op het touchscreen selecteren in plaats van de knoppen  en .

## ☒ Opties tijdens het bellen

**Aanraaktonen:** Beschikbaar op sommige telefoons.

U kunt de pictogrammen op het touchscreen selecteren.



# Rijden



In dit hoofdstuk wordt het rijden en tanken beschreven.

<b>Vóór het rijden</b> .....	382
<b>Aanhanger/caravan trekken</b> .....	386
<b>Tijdens het rijden</b>	
Modellen zonder sleutelloos toegangssysteem	
De motor starten .....	392
Modellen met sleutelloos toegangssysteem	
De motor starten .....	395
Voorzorgsmaatregelen tijdens het rijden .....	399
Continu variabele transmissie* .....	401
Modellen met continu variabele transmissie	
Schakelen .....	402
Modellen met handgeschakelde transmissie	
Schakelen .....	407
Modellen met continu variabele transmissie	
Start-/stopsysteem .....	410

Modellen met handgeschakelde transmissie	
Start-/stopsysteem .....	415
Cruisecontrol .....	420
Instelbare snelheidsbegrenzer .....	423
Intelligente snelheidsbegrenzer .....	427
Waarschuwingssysteem frontale botsing* ...	434
Rijbaanassistentie* .....	438
Verkeersbordenherkenningsysteem* .....	442
Voertuigstabiliteitsassistentiesysteem (VSA).....	446
Agile Handling Assist .....	448
Waarschuwingssysteem voor bandenspanning.....	449
Lichtverdeling koplampen afstellen.....	451
<b>Remmen</b>	
Remsysteem .....	453
ABS (antiblokkeersysteem) .....	455

Remondersteuningsysteem.....	456
Stad-noodremassistentiesysteem .....	457
Noodstopsignaal .....	462
<b>Uw voertuig parkeren</b>	
Bij stilstand .....	463
Parkeersensorsysteem* .....	464
<b>Achteruitrijcamera voor multi-weergave*</b>	
Over uw achteruitrijcamera voor multi-weergave...	469
<b>Tanken</b>	
Informatie over brandstof .....	471
Hoe bijtanken .....	472
<b>Brandstofverbruik en CO<sub>2</sub>-uitstoot</b>	
Verbetering van het brandstofverbruik en verlaging van de CO <sub>2</sub> -uitstoot .....	473

\* Niet beschikbaar op alle modellen

## Vorbereidingen voor het rijden

Controleer de volgende items voordat u gaat rijden.

### Controles buitenkant

- Controleer of er obstakels op de ruiten, buitenspiegels, buitenverlichting of andere onderdelen van het voertuig zitten.
  - ▶ Verwijder rijp, sneeuw of ijs.
  - ▶ Verwijder alle sneeuw van het dak, aangezien de sneeuw door afschuiven tijdens het rijden het zicht kan belemmeren. Verwijder ijs zodra het enigszins ontdooid is.
  - ▶ Voorkom beschadigingen aan velgen of omliggende onderdelen wanneer ijs van de wielen wordt verwijderd.
- Controleer of de motorkap stevig vergrendeld is.
  - ▶ Wordt de motorkap tijdens het rijden geopend, dan wordt uw zicht geblokkeerd.
- Controleer of de banden in goede conditie zijn.
  - ▶ Controleer de bandenspanning en controleer op beschadigingen of overmatige slijtage.
    - ✘ **Banden controleren en onderhouden** BLZ. 517
- Controleer of zich geen personen of voorwerpen achter of rondom het voertuig bevinden.
  - ▶ Er zijn blinde hoeken vanaf de binnenkant.

### Controles buitenkant

#### ATTENTIE

Wanneer de portieren dichtgevroren zijn, gebruikt u warm water rondom de portierrenden om het ijs te laten smelten. Probeer niet de portieren met kracht te openen, omdat de portierrubbers daardoor beschadigd kunnen raken. Wrijf de portierrenden en -rubbers droog om te voorkomen dat ze opnieuw bevroren.

Giet geen warm water in de slotcilinder.  
Als het water in het sleutelgat befrist, kunt u er geen sleutel insteken.

Door de hitte van de motor en de uitlaat kunnen brandbare materialen onder de motorkap vlam vatten en zodoende brand veroorzaken. Als u het voertuig een langere periode hebt geparkeerd, moet u controleren op vuil dat zich kan hebben verzameld en dit verwijderen (bijvoorbeeld droog gras en bladeren die in de motorruimte zijn gevallen of die zijn binnengebracht door kleine dieren voor gebruik als nest). Controleer onder de motorkap ook op brandbare materialen die kunnen zijn achtergebleven nadat u of iemand anders onderhoud aan het voertuig heeft uitgevoerd.

## Controles binnenkant

- Berg alle voorwerpen aan boord zorgvuldig op of sjoer ze zorgvuldig vast.
  - Te veel bagage vervoeren, of bagage verkeerd laden kan de rijeigenschappen, de stabiliteit, het remvermogen en de levensduur van uw voertuigbanden nadelig beïnvloeden, waardoor het gebruik van uw voertuig onveilig kan worden.
    - **Maximumlaadgewicht** BLZ. 385
- Stapel voorwerpen niet hoger dan de hoogte van de stoel.
  - Ze kunnen het zicht blokkeren en kunnen tijdens plotseling remmen naar voren worden geslingerd.
- Plaats niets in de voorste voetenruimte. Controleer of de vloermatten correct bevestigd zijn\*.
  - Een voorwerp of een niet-bevestigde vloermat kunnen het bedienen van de pedalen tijdens het rijden belemmeren.
- Laat huisdieren aan boord zich niet vrij in het voertuig verplaatsen.
  - Ze kunnen u hinderen bij het rijden en er zou een aanrijding kunnen plaatsvinden.
- Sluit alle portieren en de achterklep goed af.
- Stel uw zitpositie correct af.
  - Stel ook de hoofdsteun af.
    - **De stoelen verstellen** BLZ. 187
    - **Afstellen van de hoofdsteunposities voorin** BLZ. 193
- Stel de spiegels en het stuurwiel correct af voor een optimale besturing.
  - Stel ze af terwijl u in de correcte rijpositie zit.
    - **De spiegels verstellen** BLZ. 185
    - **Het stuurwiel verstellen** BLZ. 184

## Controles binnenkant

De lichtbundel van de koplampen is door de fabrikant afgesteld en hoeft niet bijgesteld te worden. Vervoert u echter regelmatig zware voorwerpen in de bagageruimte of trekt u regelmatig een aanhanger/caravan, laat dan de lichtbundels door een dealer of een gekwalificeerde monteur bijstellen.

### Modellen met halogeenkoplampen

U kunt de hoek van het dimlicht van de koplamp zelf afstellen.

➤ **Koplampverstelling\*** BLZ. 174

### Modellen met LED-koplampen

Uw voertuig uitgerust met een automatisch regelsysteem voor de koplampen, waarmee de verticale hoek van de dimlichtkoplampen automatisch wordt ingesteld.

\* Niet beschikbaar op alle modellen



- Controleer of voorwerpen die achter de voorstoelen op de vloer zijn gelegd niet onder de voorstoelen kunnen doorrollen.
  - Ze kunnen de bestuurder hinderen bij de bediening van de pedalen en het afstellen van de stoelen.
- Iedereen in het voertuig dient een veiligheidsgordel te dragen.
  - ▣ **Veiligheidsgordels vastgespen** BLZ. 42
- Controleer of alle controlelampjes in het instrumentenpaneel aan gaan wanneer u de motor start, en kort daarna doven.
  - Laat het voertuig altijd door een dealer controleren indien een probleem wordt aangegeven.
    - ▣ **Controlelampjes** BLZ. 86

## Maximumlaadgewicht

Wanneer u bagage inlaadt, mag het totale gewicht van het voertuig, alle passagiers en bagage niet het toegestane maximumgewicht overschrijden.

➤ **Specificaties** BLZ. 592

De belasting voor de voor- en achterassen mag evenmin het toegestane maximumgewicht van de as overschrijden.

➤ **Specificaties** BLZ. 592

### Maximumlaadgewicht

## ⚠ WAARSCHUWING

Overladen of onjuist laden kan de wegligging en de stabiliteit nadelig beïnvloeden en kan leiden tot een ongeval waardoor u ernstig of dodelijk letsel kunt oplopen.

Volg alle maximumlaadgewichten en andere richtlijnen bij het laden in deze handleiding op.

## Vorbereiding voor trekken

### ■ Maximumtrekgewichten

Uw voertuig kan een aanhanger/caravan trekken als u de maximumlaadgewichten zorgvuldig naleeft, de juiste uitrusting gebruikt en de richtlijnen voor het trekken opvolgt. Controleer vóór het rijden het maximumlaadgewicht.

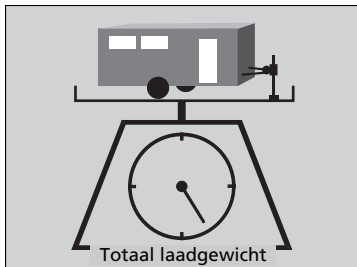

### ■ Totaalgewicht aanhanger/caravan

Overschrijd niet het maximumtrekgewicht van de aanhanger/caravan en trekhaak (met/zonder remmen), bagage en alles erin of erop.

Het trekken van lading zwaarder dan het maximumtrekgewicht kan de wegligging en de prestaties van het voertuig ernstig beïnvloeden en kan de motor en aandrijflijn beschadigen.

Elke gewichtslimiet wordt berekend op basis van de volgende omstandigheden:

- Inzittenden vullen stoelen vanaf de voorzijde van het voertuig naar de achterzijde
- Eventueel extra gewicht, bagage of accessoires verminderen het maximale aanhangergewicht en de maximale disselsbelasting.

### ⌘ Maximumtrekgewichten

## ⚠ WAARSCHUWING

Overschrijding van het maximum laadgewicht of een verkeerde belading van uw voertuig en aanhanger/caravan kan leiden tot een ongeval waardoor u ernstig of dodelijk letsel kunt oplopen.

Controleer zorgvuldig de belading van uw voertuig en aanhanger/caravan voordat u gaat rijden.

Controleer op een openbare weegbrug of de belading de maximumwaarde niet overschrijdt.

Als een openbare weegbrug niet beschikbaar is, tel dan het geschatte gewicht van uw bagage op bij het gewicht van uw aanhanger/caravan (zoals opgegeven door de fabrikant) en de kogeldruk van de aanhanger/caravan.

Inrijperiode

Trek geen aanhanger/caravan gedurende de eerste 1000 km van uw voertuig.

Overschrijd nooit het maximumtrekgewicht en aangeduid maximumlaadgewicht.

⌘ **Specificaties** BLZ. 595

Als u een aanhanger in de bergen trekt, dient u de gezamenlijke gewichten van het voertuig en de aanhanger met 10% van het maximumtrekgewicht te verminderen voor elke 1.000 meter verhoging.



### ■ Kogeldruk van de aanhanger/caravan

De kogeldruk van de aanhanger/caravan mag nooit meer dan 95 kg bedragen. Dit is de hoeveelheid gewicht die de aanhanger/caravan op de trekhaak uitoefent wanneer deze volledig belast is. Als vuistregel voor een aanhangergewicht van minder dan 950 kg moet de kogeldruk 10 procent van de totale aanhanger zijn.

- Een te hoge kogeldruk vermindert de grip van de voorbanden en stuurcontrole. Van een te lage kogeldruk kan de aanhanger/caravan instabiel worden en kan deze gaan slingeren.
- Voor het verkrijgen van een juiste kogeldruk begint u met het laden van 60% van de lading voorin de aanhanger/caravan en 40% achterin. Verdeel de lading zo nodig opnieuw.

## Trekuitrusting en accessoires

De trekuitrusting verschilt afhankelijk van de afmetingen van uw aanhanger/caravan, hoeveel lading u vervoert en waar u met uw aanhanger/caravan rijdt.

### ■ Trekhaken

De trekhaak moet een goedgekeurd type zijn en correct met bouten aan de onderkant van het voertuig zijn bevestigd.

### ■ Veiligheidskettingen

Gebruik altijd veiligheidskettingen wanneer u een aanhanger/caravan trekt. Laat voldoende speling zodat de aanhanger/caravan probleemloos bochten kan nemen, maar laat de kettingen niet over de grond slepen.

### ■ Remmen van aanhanger/caravan

Als u overweegt een aanhanger/caravan met remmen te nemen, controleer dan of deze elektronisch worden bediend. Probeer die niet met het hydraulisch systeem van uw voertuig te verbinden. Hoe goed dit ook lijkt, elke poging om de remmen van de aanhanger/caravan met het hydraulisch systeem van uw voertuig te verbinden, vermindert het remvermogen en levert mogelijk gevaar op.

### ■ Aanvullende trekuitrusting

Er kan wet- en regelgeving bestaan die speciale buitenspiegels vereist voor het trekken van een aanhanger/caravan. Zelfs wanneer er in uw land geen spiegels worden vereist, dient u speciale spiegels te monteren wanneer het zicht op enige wijze in het geding is.

### ■ Aanhanger-/caravanverlichting

Aanhanger-/caravanverlichting en overige aanhanger-/caravanuitrusting moeten voldoen aan de wet- en regelgeving van het land waar u rijdt. Vraag uw aanhanger-/caravanverkoper of -verhuurfirma naar de eisen in het land waar u uw aanhanger/caravan wilt gebruiken.

## » Trekuitrusting en accessoires

Controleer of alle uitrusting goed is geïnstalleerd en onderhouden en dat deze voldoet aan de wet- en regelgeving van het land waar u rijdt.

Raadpleeg de fabrikant van uw aanhanger voor informatie over de juiste installatie en instelling van de uitrusting. Een onjuiste installatie en onjuiste instellingen kunnen de wegligging, stabiliteit en remprestaties van uw auto nadelig beïnvloeden.

Vraag bij uw aanhanger-/caravanverkoper of -verhuurfirma of extra uitrusting voor uw specifieke situatie aanbevolen of vereist is.

De verlichting en bedrading kunnen verschillen per type en merk. Als er een aansluitstekker nodig is, mag deze uitsluitend worden geïnstalleerd door een gekwalificeerde monteur.

## Veilig rijden met een aanhanger/caravan

### ■ Wat u moet weten voordat u een aanhanger/caravan gaat trekken

- Laat de aanhanger/caravan op de juiste wijze onderhouden en houd de aanhanger/caravan in goede conditie.
- Zorg ervoor dat de gewichten en belading van het voertuig en de aanhanger/caravan de maximumwaarden niet overschrijden.
  - **Maximumtrekgewichten** BLZ. 386
- Bevestig de trekhaak, veiligheidskettingen en andere vereiste onderdelen stevig aan de aanhanger/caravan.
- Berg alle voorwerpen in en op de aanhanger/caravan zodanig op dat deze niet gaan schuiven tijdens het rijden.
- Controleer of de verlichting en remmen van de aanhanger/caravan naar behoren werken.
- Controleer de spanning van de aanhanger-/caravanbanden, inclusief het reservewiel.
- Controleer de wet- en regelgeving op de maximumsnelheid of rijbepalingen voor voertuigen met aanhangers/caravans. Indien u door meerdere landen gaat rijden, controleer dan vóór vertrek de vereisten van elk land afzonderlijk omdat de regelgeving kan verschillen.
- Schakel het start-/stopsysteem uit met de knop start-/stopsysteem UIT. Het gewicht van de aanhanger kan het remvermogen van uw voertuig beïnvloeden als het start-/stopsysteem wordt ingeschakeld op een heuvel en u een aanhanger aan uw voertuig heeft gekoppeld.

### ▣ Veilig rijden met een aanhanger/caravan

De rijnsnelheid bij het slepen van een aanhanger/caravan is beperkt tot 100 km/h.

#### Parkeren

Naast de normale voorzorgsmaatregelen dient u wielblokken bij elk aanhanger-/caravanwiel te plaatsen.

We adviseren u uitsluitend berghellingen van minder dan 12% op te rijden. Volg de aanbevelingen van de vereniging van aanhangers/caravans op voor geschikte wegen.

De bij het passeren van grote voertuigen ontstane wind kan de aanhanger/caravan doen slingeren; blijf op constante snelheid rijden en houd het stuurwiel rechttuit.

Rijd altijd langzaam en laat u door iemand ondersteunen wanneer u achteruit rijdt.

## Treksnelheden en -versnellingen

- Rijd langzamer dan gewoonlijk.
- Houd de aangegeven snelheidslimieten voor voertuigen met aanhanger/caravan in acht.

### Modellen met continu variabele transmissie

- Gebruik de **D**-stand wanneer u een aanhanger/caravan op een vlakke weg trekt.

### Modellen met handgeschakelde transmissie

- Het controlelampje voor opschakelen of terugschakelen gaat op het juiste moment aan om voor een betere brandstofzuinigheid naar een hogere of lagere versnelling te schakelen.

## ► Treksnelheden en -versnellingen

Rijd niet sneller dan 88 km/h wanneer u een aanhanger met vaste zijkanten (bijv. een caravan) trekt. Bij hogere snelheden kan de aanhanger gaan slingeren of het rijgedrag van de auto beïnvloeden.

### Modellen met handgeschakelde transmissie

Het controlelampje voor terugschakelen vraagt niet om terug te schakelen naar de 1e versnelling. Het is uw verantwoordelijkheid om terug te schakelen naar de 1e versnelling om de motorremwerking te verhogen. Zorg dat u niet plotseling op de motor remt.

Door weg- en verkeersomstandigheden is het wellicht nodig om op andere dan de aangegeven momenten te schakelen.

## Draaien en remmen

- Draai langzamer en met een wijdere draaicirkel dan normaal.
- Neem meer tijd en afstand voor het remmen.
- Voer geen abrupte remmanoeuvres of veranderingen van richting uit.

## In heuvelachtig terrein rijden

- Let goed op het controlelampje hoge temperatuur. Als het controlelampje blijft branden, schakelt u het verwarmings- en koelsysteem\*/klimaatregelsysteem\* in en verlaagt u de snelheid. Ga indien nodig op een veilige plek langs de weg staan om de motor te laten afkoelen.

### Modellen met continu variabele transmissie

- Schakel naar de stand **S** en gebruik de schakelflipper om terug te schakelen bij het afrijden van hellingen.  
Dit helpt bij het efficiënt verhogen van remmen op de motor en oververhitting van het remsysteem te voorkomen.



Modellen zonder sleutelloos toegangssysteem

## De motor starten

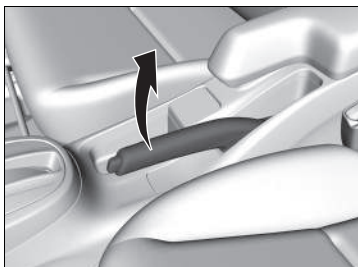

1. Controleer of de parkeerrem is ingeschakeld.

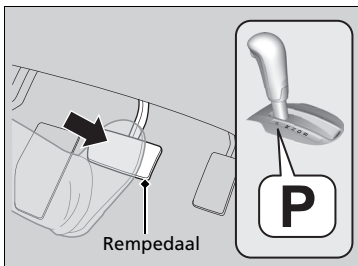

Modellen met continu variabele transmissie

2. Controleer of de transmissie in stand **P** staat en trap vervolgens het rempedaal in.  
▶ Hoewel het mogelijk is het voertuig in **N** te starten, is het veiliger om in **P** te starten.

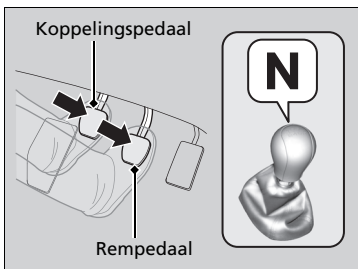

Modellen met handgeschakelde transmissie

2. Controleer of de schakelhendel in **N** staat. Trap vervolgens het rempedaal in met uw rechervoet en het koppelingspedaal met uw linkervoet.  
▶ Het koppelingspedaal moet volledig ingetrapt zijn om de motor te starten.

### De motor starten

Houd uw voet stevig op het rempedaal tijdens het starten van de motor.

De motor start moeizamer in koud weer en in dunnere lucht op hoogten boven 2400 meter.

Schakel bij het starten in koud weer alle stroomverbruikers uit, zoals verlichting, verwarmings- en koelsysteem / klimaatregelsysteem\* en achtruitverwarming, om het snel ontladen van de accu te verminderen.

Als het uitlaatsysteem u abnormaal in de oren klinkt of u uitlaatgassen in het voertuig ruikt, laat uw voertuig dan door een dealer controleren. Er zou een probleem kunnen zijn in de motor of het uitlaatsysteem.

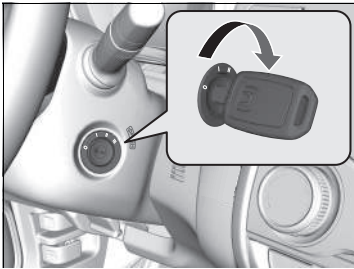

**Alle modellen**

3. Zet de contactschakelaar in de stand START  zonder het gaspedaal in te trappen.

**Motor uitzetten**

U kunt de motor uitzetten wanneer het voertuig helemaal stilstaat.

**Vanuit stilstand wegrijden**

**Modellen met continu variabele transmissie**

1. Houd uw rechervoet op het rempedaal en schakel de parkeerrem uit. Controleer of het controlelampje van de parkeerrem en het remsysteem uit is.
  - ➔ **Parkeerrem** BLZ. 453
2. Zet de transmissie in **D**. Selecteer **R** om achteruit te rijden.
3. Laat het rempedaal geleidelijk los en trap het gaspedaal rustig in om vanuit stilstand weg te rijden.

**De motor starten**

Houd de contactsleutel niet langer dan 10 seconden in de stand START .

- Als de motor niet meteen start, wacht dan ten minste 30 seconden voordat u een nieuwe startpoging doet.
- Als de motor start maar onmiddellijk weer afslaat, wacht dan ten minste 30 seconden voordat u stap 3 herhaalt terwijl u het gaspedaal licht intrapt. Laat het gaspedaal los zodra de motor start.

Het startblokkeringssysteem beschermt uw voertuig tegen diefstal. Als een verkeerd gecodeerd apparaat gebruikt wordt, wordt het brandstofsysteem van de motor uitgeschakeld.

➔ **Startblokkeringssysteem** BLZ. 159

**Vanuit stilstand wegrijden**

**Modellen met handgeschakelde transmissie**

Als de motor afslaat, druk dan het koppelpedaal volledig in binnen 3 seconden.

De motor automatisch kan opnieuw starten onder bepaalde omstandigheden.

Als dit niet zo is, volg dan de standaard procedure.

### ■ Hill Start Assist-systeem

Hill Start Assist houdt de rem kortstondig ingeschakeld om te helpen voorkomen dat het voertuig wegrolt op hellingen terwijl u uw voet verplaatst van het rempedaal naar het gaspedaal.

#### Modellen met handgeschakelde transmissie

Trap het koppelingspedaal in en schakel naar een van de vooruitversnellingen als u bergopwaarts staat of **R** als u bergafwaarts staat, en laat vervolgens het rempedaal los.

#### Modellen met continu variabele transmissie

Zet de schakelhendel op **D** of **S** als u bergopwaarts staat, of op **R** als u bergafwaarts staat, en laat vervolgens het rempedaal los.

### ⌘ Hill Start Assist-systeem

Hill Start Assist kan niet voorkomen dat het voertuig op een zeer steile of gladde helling naar beneden rolt en werkt niet op kleine hellingen.

Hill Start Assist is geen vervanging voor de parkeerrem.

Hill Start Assist werkt nog steeds, ook als VSA is uitgeschakeld.

Modellen met sleutelloos toegangssysteem

## De motor starten

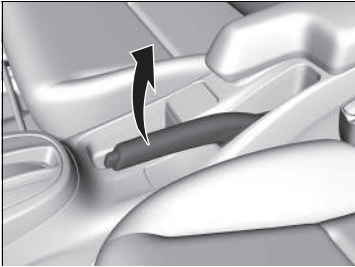

1. Controleer of de parkeerrem is ingeschakeld.

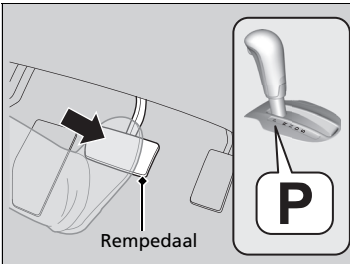

Modellen met continu variabele transmissie

2. Controleer of de transmissie in stand **P** staat en trap vervolgens het rempedaal in.
  - Hoewel het mogelijk is het voertuig in **N** te starten, is het veiliger om in **P** te starten.

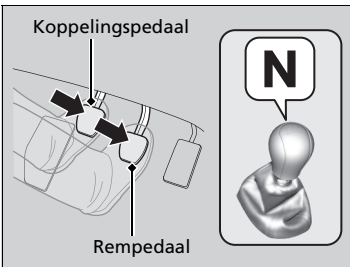

Modellen met handgeschakelde transmissie

2. Controleer of de schakelhendel in **N** staat. Trap vervolgens het rempedaal in met uw rechervoet en het koppelingspedaal met uw linkervoet.
  - Het koppelingspedaal moet volledig ingetrapt zijn om de motor te starten.

► De motor starten

Houd uw voet stevig op het rempedaal tijdens het starten van de motor.

De motor start moeizamer in koud weer en in dunnere lucht op hoogten boven 2400 meter.

Schakel bij het starten in koud weer alle stroomverbruikers uit, zoals verlichting, klimaatregelsysteem en achterrautverwarming, om het snel ontladen van de accu te verminderen.

Als het uitlaatsysteem u abnormaal in de oren klinkt of u uitlaatgassen in het voertuig ruikt, laat uw voertuig dan door een dealer controleren. Er zou een probleem kunnen zijn in de motor of het uitlaatsysteem.

Het startblokkeringssysteem beschermt uw voertuig tegen diefstal. Als een verkeerd gecodeerd apparaat wordt gebruikt, wordt het brandstofsysteem van de motor uitgeschakeld.

► **Startblokkeringssysteem** BLZ. 159

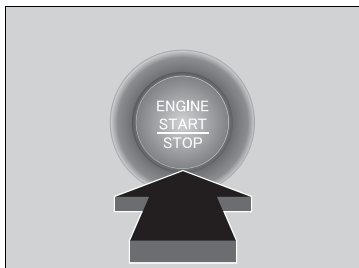

Alle modellen

3. Druk op de knop **ENGINE START/STOP** zonder het gaspedaal in te trappen.

►► De motor starten

Houd de afstandsbediening dicht bij de knop **ENGINE START/STOP** als de batterij in de afstandsbediening zwak is.

- Bij een zwakke batterij van de sleutellose afstandsbediening BLZ. 562

De motor start wellicht niet als de afstandsbediening aan sterke radiogolven wordt blootgesteld.

Houd de knop **ENGINE START/STOP** niet ingedrukt om de motor te starten.

Als de motor niet start, wacht u ten minste 30 seconden voordat u de motor opnieuw start.

## Motor uitzetten

U kunt de motor uitzetten wanneer het voertuig helemaal stilstaat.

### Modellen met continu variabele transmissie

1. Zet de transmissie in stand **P**.
2. Druk op de knop **ENGINE START/STOP**.

### Modellen met handgeschakelde transmissie

- Als de schakelhendel op **N** staat, drukt u op de knop **ENGINE START/STOP**.
- Als de schakelhendel niet op **N** staat, trapt u de koppeling in en drukt u vervolgens op de knop **ENGINE START/STOP**.

## Vanuit stilstand wegrijden

### Modellen met continu variabele transmissie

1. Houd uw rechervoet op het rempedaal en schakel de parkeerrem uit. Controleer of het controlelampje van de parkeerrem en het remsysteem uit is.  
 ➔ **Parkeerrem** BLZ. 453
2. Zet de transmissie in **D**. Selecteer **R** om achteruit te rijden.
3. Laat het rempedaal geleidelijk los en trap het gaspedaal rustig in om vanuit stilstand weg te rijden.

### Vanuit stilstand wegrijden

#### Modellen met handgeschakelde transmissie

Als de motor afslaat, druk dan het koppelingspedaal volledig in binnen 3 seconden.

De motor automatisch kan opnieuw starten onder bepaalde omstandigheden.

Als dit niet zo is, volg dan de standaard procedure.

### ■ Hill Start Assist-systeem

Hill Start Assist houdt de rem kortstondig ingeschakeld om te helpen voorkomen dat het voertuig wegrolt op hellingen terwijl u uw voet verplaatst van het rempedaal naar het gaspedaal.

#### Modellen met continu variabele transmissie

Zet de schakelhendel op **D** of **S** als u bergopwaarts staat, of op **R** als u bergafwaarts staat, en laat vervolgens het rempedaal los.

#### Modellen met handgeschakelde transmissie

Trap het koppelingspedaal in en schakel naar een van de vooruitversnellingen als u bergopwaarts staat of **R** als u bergafwaarts staat, en laat vervolgens het rempedaal los.

### ⌘ Hill Start Assist-systeem

Hill Start Assist kan niet voorkomen dat het voertuig op een zeer steile of gladde helling naar beneden rolt en werkt niet op kleine hellingen.

Hill Start Assist is geen vervanging voor de parkeerrem.

Hill Start Assist werkt nog steeds, ook als VSA is uitgeschakeld.

## Voorzorgsmaatregelen tijdens het rijden

### In de regen

Vermijd rijden door diep water en op wegen die onder water staan. Hierdoor kan schade aan de motor, de aandrijflijn of elektrische componenten ontstaan.

### ⚠ Voorzorgsmaatregelen tijdens het rijden

**LET OP:** Rijd niet op een wegdek waar het water diep is. Het rijden door diep water veroorzaakt schade aan de motor en elektrische uitrusting en het voertuig zal uitvallen.

#### ATTENTIE

Bedien de schakelhendel niet terwijl u het gaspedaal intrapt. Hierdoor kan namelijk schade aan de transmissie ontstaan.

#### ATTENTIE

Als u herhaaldelijk het stuurwiel draait bij een zeer lage snelheid of als u het stuurwiel een tijd in de uiterst linkse of rechtse positie vasthoudt, raakt het elektrisch stuurbekrachtigingsysteem (EPS) oververhit. Het systeem schakelt naar een beveiligde modus en beperkt de prestaties. Het wordt steeds lastiger om aan het stuurwiel te draaien. Het EPS-systeem wordt hersteld wanneer het systeem is afgekoeld. Herhaaldelijke bediening onder deze omstandigheden kan uiteindelijk leiden tot beschadiging van het systeem.

Als onder het rijden de contactschakelaar in de stand ACCESSOIRE **I**\*1 wordt gezet, wordt de motor uitgeschakeld en stopt ook de werking van de stuurbekrachtiging en de rembekrachtiging, zodat het voertuig niet kan worden bediend.

Zet de schakelhendel niet in de stand **N**, aangezien u daardoor het motorremeffect verliest (evenals het acceleratievermogen).

\*1: Modellen met het sleutellose toegangssysteem hebben een knop **ENGINE START/STOP** in plaats van een contactschakelaar.



## ■ Andere voorzorgsmaatregelen

Stop op een veilige plek in geval van een klap tegen een voorwerp onder het voertuig.  
Controleer de onderzijde van het voertuig op beschadigingen of eventuele vloeistoflekkages.

## ► Voorzorgsmaatregelen tijdens het rijden

Vermijd tijdens de eerste 1000 km plotselinge acceleratie of volgas om schade aan de motor of de aandrijflijn te voorkomen.

Vermijd hard remmen tijdens de eerste 300 km.  
Dit hoort u ook in acht te nemen wanneer de remblokken zijn vervangen.

### ATTENTIE

Het volgende kan schade aan de onderspoiler veroorzaken:

- Het voertuig parkeren bij een parkeerstootblok
- Parallel parkeren langs de wegberm
- Rijden naar de onderkant van een heuvel
- Een andere wegdekhoogte op- en afrijden (zoals een wegberm)
- Rijden op een hobbelige weg of in diepe sporen
- Rijden op een weg met gaten.

## Continu variabele transmissie \*

---

### ■ Kruipen

De motor draait met een hoger stationairtoerental en het kruipen neemt toe.  
Houd het rempedaal goed ingetrapt wanneer u bent gestopt.

### ■ Kickdown

Door het gaspedaal snel in te trappen bij het beklimmen van een helling kan de transmissie terugschakelen, waardoor de voertuigsnelheid onverwacht kan toenemen. Trap het gaspedaal rustig in, met name op gladde wegdekken en in bochten.

Modellen met continu variabele transmissie

## Schakelen

Pas de versnelling aan overeenkomstig uw rijomstandigheden.

### ■ Schakelhendelposities

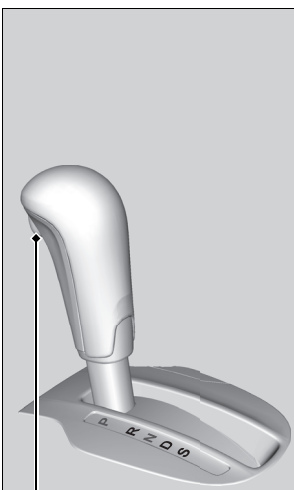

Ontgrendelingsknop

<b>P</b>	<b>Parkeren</b> Wordt gebruikt tijdens het parkeren en het starten van de motor
<b>R</b>	<b>Achteruit</b> Voor het achteruitrijden
<b>N</b>	<b>Neutraal</b> Transmissie is niet vergrendeld
<b>D</b>	<b>Rijden</b> Gebruikt voor: <ul style="list-style-type: none"><li>• Normaal rijden</li><li>• Wanneer tijdelijk in de handmatige schakelmodus met 7 versnellingen wordt gereden</li></ul>
<b>S</b>	<b>Rijden (S)</b> Gebruikt: <ul style="list-style-type: none"><li>• Voor een betere acceleratie</li><li>• Om remmen op de motor te versterken</li><li>• Bij het op- of afrijden van hellingen</li><li>• Bij het rijden in de handmatige schakelmodus met 7 versnellingen</li></ul>

### ►► Schakelhendelposities

#### Modellen zonder sleutelloos toegangssysteem

U kunt de contactschakelaar niet in de stand STUURSLOT **0** zetten en de contact sleutel verwijderen, tenzij de schakelhendel in de stand **P** staat.

#### Modellen met sleutelloos toegangssysteem

U kunt de voedingsmodus niet vanuit de stand AAN in de stand VOERTUIG UIT (STUURSLOT) zetten, tenzij de schakelhendel in de stand **P** staat.

Het voertuig kan zich bij koude motor iets naar voren verplaatsen, zelfs in de **N**-stand.

Trap het rempedaal stevig in en schakel indien nodig de parkeerrem in.

Bij het schakelen bij extreem lage temperaturen (-30°C) kan er sprake zijn van een korte vertraging voordat de schakelstand wordt weergegeven. Controleer altijd of de transmissie in de juiste stand staat voordat u gaat rijden.

## Bediening van de schakelhendel

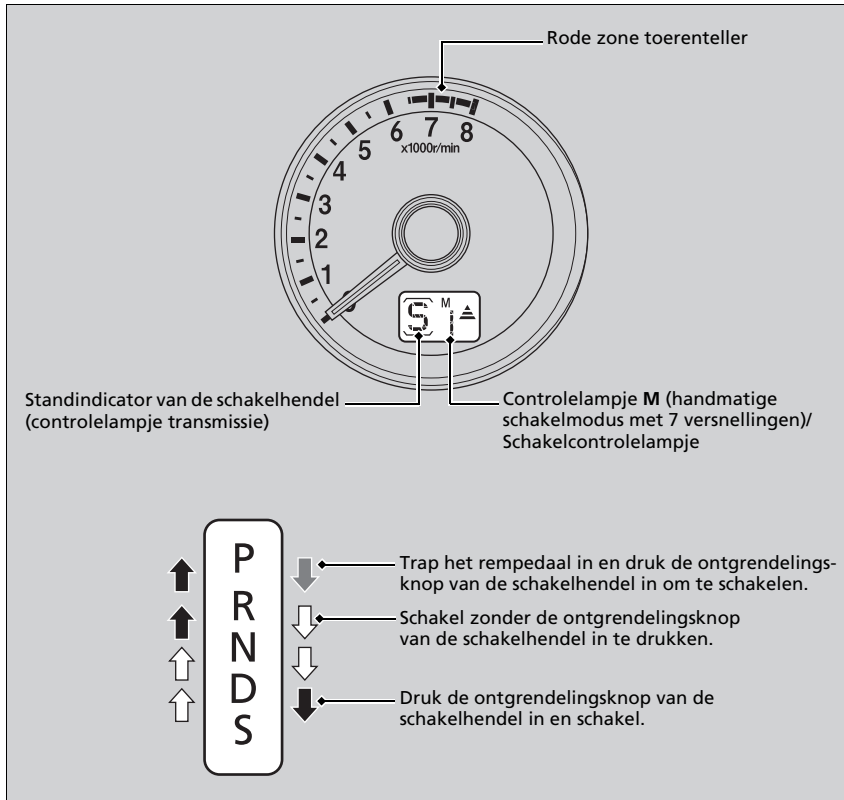

## Bediening van de schakelhendel

### ATTENTIE

Wanneer u de schakelhendel van **D** in **R** zet en omgekeerd, dient u het voertuig volledig te stoppen en het rempedaal ingetrapt te houden.

Door de schakelhendel te bedienen voordat het voertuig volledig stilstaat, kan schade aan de transmissie ontstaan.

Gebruik de standindicator van de schakelhendel om de hendelpositie te controleren alvorens weg te rijden.

Als het controlelampje transmissie knippert tijdens het rijden, in welke versnelling dan ook, is er een probleem met de transmissie.

Vermijd abrupt accelereren en laat de transmissie zo snel mogelijk door een dealer controleren.

De brandstoftoevoer kan afgesloten worden als u met toerentallen in of boven de rode zone van de toerenteller (motortoerentalimiet) rijdt. Als dit gebeurt, kunt u een lichte schok voelen.

Het is mogelijk dat de schakelhendel niet bediend kan worden als het rempedaal is ingetrapt terwijl de ontgrendelingsknop op de schakelhendel ingedrukt gehouden wordt.

Trap eerst het rempedaal in.

## ■ Handmatige schakelmodus met 7 versnellingen

Gebruik de schakelflippers om te schakelen tussen de 1e en 7e versnelling zonder uw handen van het stuurwiel te nemen. De transmissie schakelt over naar de handmatige schakelmodus met 7 versnellingen wanneer u een schakelflipper naar u toe trekt tijdens het rijden. Deze functie is handig wanneer remmen op de motor benodigd is.

### ■ Wanneer de schakelhendel in **D** staat:

De schakelmodus gaat tijdelijk naar de handmatige schakelmodus met 7 versnellingen, en het nummer wordt weergegeven op het schakelcontrolelampje.

De handmatige schakelmodus met 7 versnellingen wordt automatisch geannuleerd als u met constante snelheid rijdt of versnelt, en het nummer in het schakelcontrolelampje gaat uit.

U kunt deze modus annuleren door de schakelflipper **+** gedurende een aantal seconden naar u toe te trekken.

De handmatige schakelmodus met 7 versnellingen is vooral handig wanneer u de rijksnelheid tijdelijk verlaagt voordat u een bocht neemt.

### ■ Wanneer de schakelhendel in **S** staat:

De schakelmodus gaat naar de handmatige schakelmodus met 7 versnellingen. De indicatie **M** en de geselecteerde versnelling worden weergegeven in het schakelcontrolelampje. Als de voertuigsnelheid wordt verlaagd, schakelt de transmissie automatisch terug. Wanneer het voertuig tot stilstand komt, wordt automatisch teruggeschakeld naar de 1e versnelling.

U kunt deze modus annuleren door de schakelflipper **+** gedurende een aantal seconden naar u toe te trekken.

Als de voertuigsnelheid toeneemt en het motortoerental in de rode zone van de toerenteller terechtkomt, schakelt de transmissie automatisch op.

## ⌘ Handmatige schakelmodus met 7 versnellingen

In de handmatige schakelmodus met 7 versnellingen, schakelt u met de schakelflippers op of terug wanneer aan de volgende voorwaarden is voldaan:

Opschakelen: Het motortoerental bereikt de laagste drempelwaarde van de stand voor hogere snelheid.

Terugschakelen: Het motortoerental bereikt de hoogste drempelwaarde van de stand voor lagere snelheid.

Wanneer het motortoerental in de rode zone van de toerenteller terechtkomt, schakelt de transmissie automatisch op.

Wanneer het motortoerental de laagste drempelwaarde van de gekozen snelheid bereikt, schakelt de transmissie automatisch terug.

Door de schakelflippers te gebruiken tijdens het rijden op een glad wegdek kunnen de banden blokkeren. In dit geval wordt de handmatige schakelmodus met 7 versnellingen geannuleerd en keert het systeem terug naar de normale rijmodus.

## Bediening handmatige schakelmodus met 7 versnellingen

U kunt vanuit stilstand alleen wegrijden in de 1e versnelling.

Zet de schakelhendel van **S** in **D** wanneer u de handmatige schakelmodus met 7 versnellingen annuleert. Wanneer de handmatige schakelmodus met 7 versnellingen wordt geannuleerd, gaan het controlelampje **M** en het schakelcontrolelampje uit.

U kunt deze modus annuleren door de schakelflipper **+** gedurende een aantal seconden naar u toe te trekken.

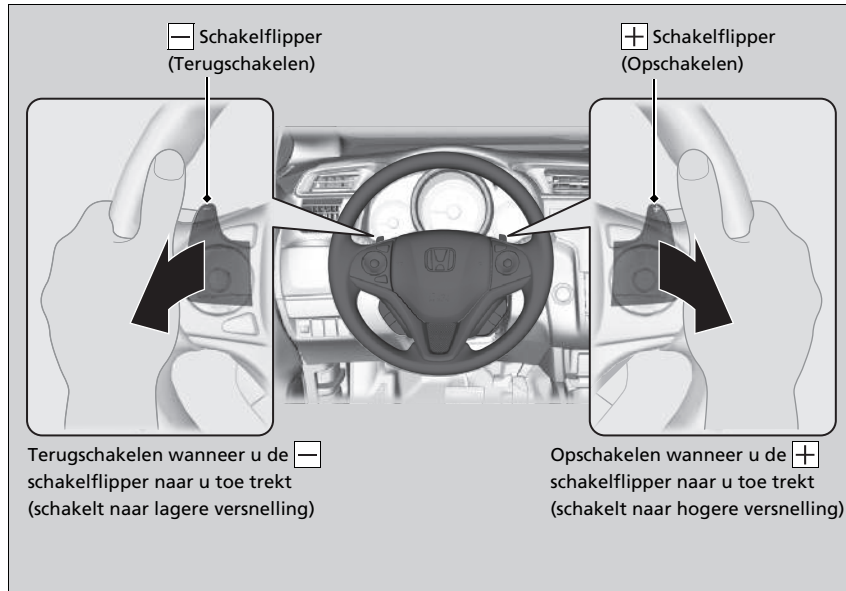

## Bediening handmatige schakelmodus met 7 versnellingen

Bij elke bediening van de schakelflipper wordt één versnellingswissel uitgevoerd.

Om continu van versnelling te wisselen, laat u de schakelflipper los alvorens deze weer naar u toe te trekken voor de volgende versnelling.

Het schakelcontrolelampje knippert wanneer u niet op of terug kunt schakelen. Het geeft aan dat de voertuigsnelheid niet in het toegestane schakelbereik ligt.

Geef een beetje gas om op te schakelen en laat het los om terug te schakelen terwijl het controlelampje knippert.

## ■ Controlelampje voor opschakelen

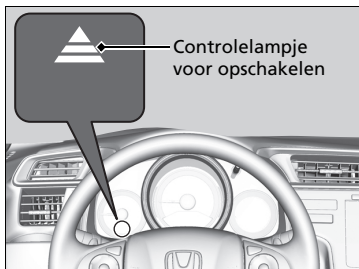

Gaan branden wanneer het voertuig in de handmatige schakelmodus met 7 versnellingen staat om aan te geven wanneer schakelen wordt aanbevolen om de meest zuinige rijstijl te handhaven.

Het controlelampje voor opschakelen: Gaat branden wanneer u moet opschakelen.

## ☒ Controlelampje voor opschakelen

### **⚠ WAARSCHUWING**

Het schakelcontrolelampje dient alleen als indicatie voor een betere brandstofzuinigheid. Kijk nooit naar de schakelcontrolelampjes wanneer de weg- en verkeersomstandigheden ongeschikt zijn of als het u kan afleiden.

De kleur van de zuinigheidsmeter kan veranderen als u niet schakelt wanneer een schakelcontrolelampje gaat branden. Hierdoor kan de brandstofzuinigheid wijzigen.

Door weg- en verkeersomstandigheden is het wellicht nodig om op andere dan de aangegeven momenten te schakelen.

Modellen met handgeschakelde transmissie

## Schakelen

### Bediening van de schakelhendel

Trap het koppelingspedaal volledig in om de schakelhendel te bedienen en te schakelen en laat vervolgens het pedaal langzaam opkomen.

Trap het koppelingspedaal in en pauzeer enkele seconden voordat u schakelt naar **R** of schakel even naar een van de vooruitversnellingen. Hierdoor stoppen de tandwielen zodat ze niet gaan "schuren".

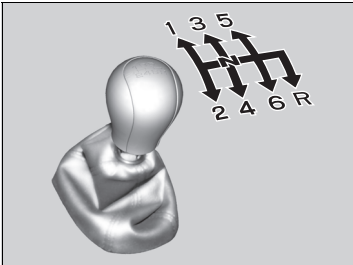

Zet uw voet niet op het koppelingspedaal wanneer u niet aan het schakelen bent. Hierdoor kan de koppeling sneller slijten.

### ⌘ Schakelen

#### ATTENTIE

Schakel niet naar **R** voordat het voertuig volledig stilstaat. Naar **R** schakelen voordat het voertuig volledig stilstaat, kan schade aan de transmissie veroorzaken.

#### ATTENTIE

Ga voordat u terugschakelt na of de motor niet in de rode zone van de toerenteller terecht komt. Als dit gebeurt, kan dat uw motor ernstig beschadigen.

Op de schakelhendel zit een metalen deel. Als het voertuig op een hete dag lang buiten geparkeerd stond, wees dan voorzichtig voordat u de schakelhendel beweegt. Door de warmte kan de schakelhendel uitzonderlijk heet zijn. Als de buitentemperatuur laag is, kan de schakelhendel koud aanvoelen.

Overschrijdt u de maximumsnelheid voor de versnelling waarin u rijdt, dan komt het motortoerental in de rode zone van de toerenteller terecht. Gebeurt dit, dan kunt u een lichte schok voelen.



## ■ Controlelampjes op-/terugschakelen



Gaan branden om aan te geven wanneer het goed is om te schakelen om zo zuinig mogelijk te blijven rijden.

Het controlelampje voor opschakelen: Gaat branden wanneer u moet opschakelen.

Het controlelampje voor terugschakelen: Gaat branden wanneer u moet terugschakelen.

## ☒ Controlelampjes op-/terugschakelen

### ⚠ WAARSCHUWING

Het schakelcontrolelampje dient alleen als indicatie voor een betere brandstofzuinigheid. Kijk nooit naar de schakelcontrolelampjes wanneer de weg- en verkeersomstandigheden ongeschikt zijn of als het u kan afleiden.

Dit controlelampje geeft u geen aanwijzing om terug te schakelen om de motorremwerking te verhogen. Het is uw verantwoordelijkheid om terug te schakelen om de motorremwerking te verhogen wanneer u bergafwaarts rijdt.

Schakel alleen terug bij een geschikte voertuigsnelheid.

Het controlelampje voor terugschakelen gaat niet branden bij het terugschakelen van **2** naar **1**.

De kleur van de zuinigheidsmeter kan veranderen als u niet schakelt wanneer een schakelcontrolelampje gaat branden. Hierdoor kan de brandstofzuinigheid wijzigen.

Door weg- en verkeersomstandigheden is het wellicht nodig om op andere dan de aangegeven momenten te schakelen.

## ■ Vergrendeling van achteruitversnelling

De handgeschakelde transmissie heeft een vergrendelmechanisme waardoor u niet direct per ongeluk vanuit een vooruitversnelling naar **R** kunt schakelen terwijl het voertuig boven een bepaalde snelheid rijdt.

Als u niet naar **R** kunt schakelen wanneer het voertuig stilstaat, doe dan het volgende:

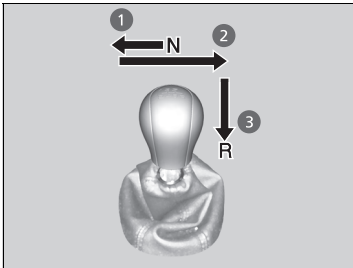

1. Trap het koppelingspedaal in, verplaats de schakelhendel zo ver mogelijk naar links en schakel dan naar **R**.
2. Als u nog steeds niet naar **R** kunt schakelen, schakelt u de parkeerrem in en zet u de contactschakelaar in de stand ACCESSOIRE **I** of STUURSLOT **O**\*1.
3. Trap het koppelingspedaal in en schakel naar **R**.
4. Blijf het koppelingspedaal ingetrapt houden en start de motor.

Laat uw voertuig door een dealer controleren indien u deze procedure regelmatig moet uitvoeren.

\*1: Modellen met het sleutellose toegangssysteem hebben een knop **ENGINE START/STOP** in plaats van een contactschakelaar.

Modellen met continu variabele transmissie

## Start-/stopsysteem

Om de brandstofzuinigheid te maximaliseren, stopt de motor automatisch wanneer het voertuig stopt, afhankelijk van omgevingsomstandigheden en de bedrijfstoestand van het voertuig. Het controlelampje (groen) gaat dan aan.

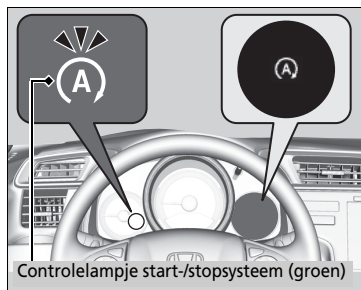

De motor start opnieuw wanneer het voertuig weer op het punt staat weg te rijden of afhankelijk van de omstandigheden en conditie van het voertuig; het controlelampje (groen) gaat uit.

► **De motor start automatisch opnieuw als:**  
BLZ. 414

De omstandigheden en condities van het voertuig die van invloed zijn op het start-/stopsysteem variëren.

► **Het start-/stopsysteem wordt geactiveerd in de volgende gevallen:**  
BLZ. 412, 417

Als het bestuurdersportier is geopend terwijl het controlelampje (groen) brandt, klinkt er een zoemer om u te waarschuwen dat het start-/stopsysteem is ingeschakeld.

Een melding met betrekking tot het start-/stopsysteem wordt weergegeven op het multi-informatiedisplay.

- **Controlelampjes** BLZ. 102, 103
- **Waarschuwings- en informatieberichten op multi-informatiedisplay** BLZ. 111
- **Instelbare functies** BLZ. 131

### Start-/stopsysteem

De 12 V-accu die is gemonteerd in dit voertuig is speciaal ontworpen voor een model met start-/stopsysteem. Door gebruik van een andere accu dan dit gespecificeerde type accu wordt de levensduur van de accu mogelijk verkort en kan het start-/stopsysteem niet worden geactiveerd. Als u de accu moet vervangen, gebruik dan het voorgeschreven type. Vraag uw dealer om meer informatie.

► **Specificaties** BLZ. 592

## Start-/stopsysteem AAN/UIT

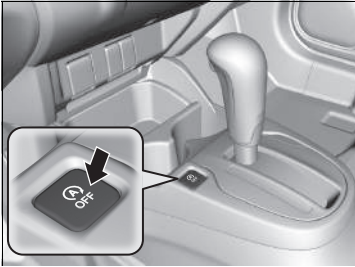

Druk op deze knop om het start-/stopsysteem uit te schakelen. Het start-/stopsysteem stopt.

- ▶ Het start-/stopsysteem wordt uitgeschakeld en het controlelampje (amber) gaat branden.

Het start-/stopsysteem wordt ingeschakeld telkens wanneer u de motor start, zelfs als u het hebt uitgeschakeld toen u het laatst in het voertuig reed.

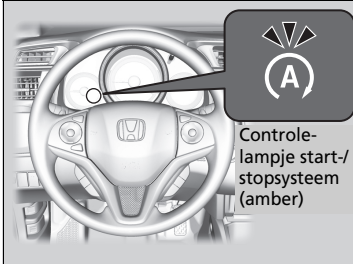

Controlelampje start-/stopsysteem (amber)

## Start-/stopsysteem AAN/UIT

Door op de knop **OFF** van het start-/stopsysteem te drukken, wordt de motor opnieuw gestart vanuit de stationaire stop.

### Het start-/stopsysteem wordt geactiveerd in de volgende gevallen:

Het voertuig wordt tot stilstand gebracht met de schakelhendel in de stand  en het rempedaal ingetrapt.

### Het start-/stopsysteem wordt niet ingeschakeld in de volgende gevallen:

- De knop **OFF** van het start-/stopsysteem wordt ingedrukt.
- De autogordel van de bestuurder is niet vastgegespt.
- De motorkoelvlloeistoftemperatuur is laag of hoog.
- De temperatuur van de transmissievloeistof is te laag of te hoog.
- Het voertuig staat opnieuw stil voordat een snelheid van 5 km/h is bereikt nadat de motor is gestart.
- Het voertuig staat stil op een steile helling.
- De transmissie staat in een andere stand dan .
- De motor wordt gestart met de motorkap open.
  - Schakel de motor uit. Sluit de motorkap voordat u de motor opnieuw start om het start-/stopsysteem te activeren.
- De accu bijna leeg is.
- De interne temperatuur van de accu is 5°C of lager.

#### Modellen zonder parkeersensorsysteem

- De staat van de condensator is niet goed.
  - De condensator wordt gebruikt om een condensor in een korte tijd te laden of af te tappen.

#### Modellen met klimaatregelsysteem

- Het klimaatregelsysteem is in gebruik en de omgevingstemperatuur is lager dan -20°C of hoger dan 40°C.
- Het klimaatregelsysteem is in gebruik en de temperatuur is ingesteld op **Hi** of **Lo**.
-  is aan (controlelampje brandt).

#### Modellen met verwarmings- en koelsysteem

- De ventilator is ingeschakeld en de draaiknop wordt gedraaid naar .

### Het start-/stopsysteem wordt geactiveerd in de volgende gevallen:

Open de motorkap niet terwijl het stop/start-systeem is ingeschakeld.  
Als de motorkap wordt geopend, zal de motor niet automatisch opnieuw starten.

In dit geval start u de motor met de contactschakelaar of de knop **ENGINE START/STOP**.

► **De motor starten** BLZ. 392, 395

#### Modellen met sleutelloos toegangssysteem

Wanneer u op de knop **ENGINE START/STOP** drukt, verandert de voedingsmodus in de stand ACCESSOIRE, zelfs als het start-/stopsysteem in werking is. Zodra de voedingsmodus in de stand ACCESSOIRE staat, wordt de motor niet meer automatisch opnieuw gestart. Volg de standaardprocedure om de motor te starten.

► **De motor starten** BLZ. 395

#### Modellen zonder sleutelloos toegangssysteem

Zelfs wanneer u de contactschakelaar in de stand **START**  zet als het start-/stopsysteem is geactiveerd, wordt de motor niet gestart.

■ **De start-/stopfunctie wordt mogelijk niet ingeschakeld in de volgende gevallen:**

- Het stuurwiel wordt bediend.
- Het voertuig bevindt zich op grote hoogte.
- Het voertuig is gestopt door plotseling te remmen.
- Er wordt herhaaldelijk geaccelereerd en geremd bij een lage snelheid.

**Modellen met klimaatregelsysteem**

- Het klimaatregelsysteem in gebruik is en er is een aanzienlijk verschil tussen de ingestelde temperatuur en de werkelijke binnentemperatuur.
- Het klimaatregelsysteem is in gebruik en de vochtigheid in het interieur is hoog.
- Het toerental van de ventilator is hoog.

### ■ De motor start automatisch opnieuw als:

Het rempedaal wordt losgelaten.

### ■ De motor wordt opnieuw gestart, zelfs met ingetrapt rempedaal, als:

- De knop **OFF** van het start-/stopsysteem wordt ingedrukt.
- Het stuurwiel wordt bediend.
- De transmissie wordt in **R** of **S** gezet of vanuit **N** in **D** gezet.
- De druk op het rempedaal wordt verminderd en het voertuig begint te bewegen terwijl het is stilgezet op een helling.
- De druk op het rempedaal herhaaldelijk wordt toegepast en licht wordt vrijgegeven tijdens een stop.
- De accu leeg raakt.
- Het gaspedaal wordt ingetrapt.
- De veiligheidsgordel van de bestuurder is losgespjt.

### ■ Modellen met klimaatregelsysteem

-  aan is (controlelampje brandt).
- Het klimaatregelsysteem in gebruik is en het verschil tussen de ingestelde temperatuur en feitelijke binnentemperatuur te groot wordt.
- Het klimaatregelsysteem wordt gebruikt om het interieur te ontvochtigen.

### ■ Modellen met verwarmings- en koelsysteem

- De ventilator is ingeschakeld en de draaiknop wordt gedraaid naar .

### ■ Remondersteuningsfunctie bij starten

Deze functie houdt de rem kortstondig ingeschakeld nadat de voet van het rempedaal is gehaald, om de motor opnieuw te starten. Hierdoor kan worden voorkomen dat uw voertuig onverwacht wegrolt op een helling.

### ►► De motor start automatisch opnieuw als:

Als u een elektrisch apparaat gebruikt gedurende de start-/stopfunctie, kan het apparaat tijdelijk worden uitgeschakeld als de motor opnieuw start.

Modellen met handgeschakelde transmissie

## Start-/stopsysteem

Om de brandstofzuinigheid te maximaliseren, stopt de motor automatisch wanneer het voertuig stopt, afhankelijk van omgevingsomstandigheden en de bedrijfstoestand van het voertuig. Het controlelampje (groen) gaat dan aan.

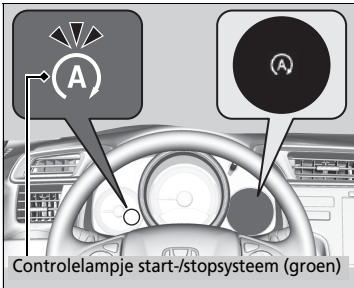

De motor start opnieuw wanneer het voertuig weer op het punt staat weg te rijden of afhankelijk van de omstandigheden en conditie van het voertuig; het controlelampje (groen) gaat uit.

- **De motor start automatisch opnieuw als:**  
BLZ. 414

De omstandigheden en condities van het voertuig die van invloed zijn op het start-/stopsysteem variëren.

- **Het start-/stopsysteem wordt geactiveerd in de volgende gevallen:**  
BLZ. 412, 417

Als het bestuurdersportier is geopend terwijl het controlelampje (groen) brandt, klinkt er een zoemer om u te waarschuwen dat het start-/stopsysteem is ingeschakeld.

Een melding met betrekking tot het start-/stopsysteem wordt weergegeven op het multi-informatiedisplay.

- **Controlelampjes** BLZ. 102, 103
- **Waarschuwings- en informatieberichten op multi-informatiedisplay** BLZ. 111
- **Instelbare functies** BLZ. 131

### Start-/stopsysteem

De 12 V-accu die is gemonteerd in dit voertuig is speciaal ontworpen voor een model met start-/stopsysteem. Door gebruik van een andere accu dan dit gespecificeerde type accu wordt de levensduur van de accu mogelijk verkort en kan het start-/stopsysteem niet worden geactiveerd. Als u de accu moet vervangen, gebruik dan het voorgeschreven type. Vraag uw dealer om meer informatie.

- **Specificaties** BLZ. 592



## Start-/stopsysteem AAN/UIT

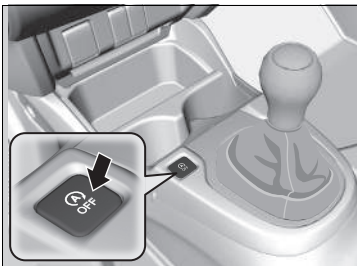

Druk op deze knop om het start-/stopsysteem uit te schakelen. Het start-/stopsysteem stopt.

- ▶ Het start-/stopsysteem wordt uitgeschakeld en het controlelampje (amber) gaat branden.

Het start-/stopsysteem wordt ingeschakeld telkens wanneer u de motor start, zelfs als u het hebt uitgeschakeld toen u het laatst in het voertuig reed.

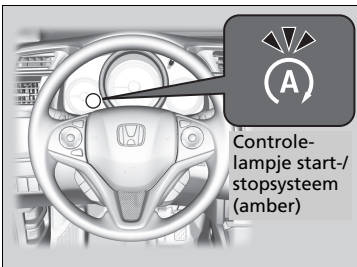

## Start-/stopsysteem AAN/UIT

Door op de knop **OFF** van het start-/stopsysteem te drukken, start de motor opnieuw wanneer het start-/stopsysteem is ingeschakeld.

### Het start-/stopsysteem wordt geactiveerd in de volgende gevallen:

Nadat het voertuig vooruit beweegt, met de rem wordt gestopt, het koppelingspedaal volledig wordt ingetrapt, de schakelhendel in  wordt gezet en de koppeling wordt losgelaten.

► Houd de schakelhendel in  om de motor automatisch opnieuw te starten.

### Het start-/stopsysteem wordt niet ingeschakeld in de volgende gevallen:

- De knop **OFF** van het start-/stopsysteem wordt ingedrukt.
- De autogordel van de bestuurder is niet vastgegespt.
- De motorkoelvloeistoftemperatuur is laag of hoog.
- Als de auto opnieuw stilstaat voordat de rijsnelheid 3 km/h is na het starten van de motor.
- De schakelhendel staat in een andere stand dan .
- De motor wordt gestart met de motorkap open.
  - Schakel de motor uit. Sluit de motorkap voordat u de motor opnieuw start om het start-/stopsysteem te activeren.
- De accu is bijna leeg.
- De interne temperatuur van de accu is 5°C of lager.

#### Modellen met klimaatregelsysteem

- Het klimaatregelsysteem is in gebruik en de omgevingstemperatuur is lager dan -20°C of hoger dan 40°C.
- Het klimaatregelsysteem is in gebruik en de temperatuur is ingesteld op **Hi** of **Lo**.
-  is aan (controlelampje brandt).

#### Modellen met verwarmings- en koelsysteem

- De ventilator is ingeschakeld en de draaiknop wordt gedraaid naar .

### Het start-/stopsysteem wordt geactiveerd in de volgende gevallen:

Open de motorkap niet terwijl het stop/start-systeem is ingeschakeld.

Als de motorkap wordt geopend, zal de motor niet automatisch opnieuw starten.

In dit geval start u de motor met de contactschakelaar of de knop **ENGINE START/STOP**.

► **De motor starten** BLZ. 392, 395

#### Modellen met sleutelloos toegangssysteem

Wanneer u op de knop **ENGINE START/STOP** drukt, verandert de voedingsmodus in de stand **UIT**, zelfs als het start-/stopsysteem in werking is. De motor wordt niet meer automatisch opnieuw gestart. Volg de standaardprocedure om de motor te starten.

► **De motor starten** BLZ. 395

#### Modellen zonder sleutelloos toegangssysteem

Zelfs wanneer u de contactschakelaar in de stand **START**  zet als het start-/stopsysteem is geactiveerd, wordt de motor niet gestart.

■ **De start-/stopfunctie wordt mogelijk niet ingeschakeld in de volgende gevallen:**

- Het stuurwiel wordt bediend.
- Het voertuig bevindt zich op grote hoogte.

**Modellen met klimaatregelsysteem**

- Het klimaatregelsysteem is in gebruik en er is een aanzienlijk verschil tussen de ingestelde temperatuur en de werkelijke binnentemperatuur.
- Het klimaatregelsysteem is in gebruik en de vochtigheid in het interieur is hoog.
- Het toerental van de ventilator is hoog.

**De motor start automatisch opnieuw als:**

Het koppelingspedaal wordt ingetrapt.

■ **De motor start automatisch opnieuw, zelfs als het koppelingspedaal niet volledig is ingetrapt en de transmissie in de stand **[N]** staat wanneer:**

- De knop **OFF** van het start-/stopsysteem wordt ingedrukt.
- De druk op het rempedaal wordt verminderd en het voertuig begint te bewegen terwijl het is stilgezet op een helling.
- De druk op het rempedaal herhaaldelijk wordt toegepast en licht wordt vrijgegeven tijdens een stop.
- De accu leeg raakt.
- Het stuurwiel wordt bediend.

►► De motor start automatisch opnieuw als:

De motor wordt niet automatisch opnieuw gestart wanneer er een probleem is in het systeem. Volg de normale procedure om de motor te starten.

► **De motor starten** BLZ. 392, 395

Als u een elektrisch apparaat gebruikt gedurende de start-/stopfunctie, kan het apparaat tijdelijk worden uitgeschakeld als de motor opnieuw start.

Als de start-/stopfunctie is ingeschakeld, zal de motor niet automatisch opnieuw starten als:

- De veiligheidsgordel van de bestuurder is losgegespt. Doe uw veiligheidsgordel onmiddellijk om, zodat de start-/stopfunctie geactiveerd blijft.
- De transmissie wordt in een andere stand dan **[N]** gezet. Zet de transmissie in **[N]**.

► **Waarschuwings- en informatieberichten op multi-informatiedisplay** BLZ. 114

Als het systeem niet meer werkt, volgt u de normale procedure om de motor te starten.

► **De motor starten** BLZ. 392, 395

## ■ Wanneer het controlelampje (groen) knippert bij automatisch stoppen bij stationair draaien

Trap het koppelingspedaal volledig in.

- De motor wordt automatisch opnieuw gestart.

» Wanneer het controlelampje (groen) knippert bij automatisch stoppen bij stationair draaien

Het controlelampje begint te knipperen onder de volgende omstandigheden:

### ■ Modellen met klimaatregelsysteem

-  (voorruitverwarming) wordt aangeraakt.
- Het klimaatregelsysteem is in gebruik en vocht hoopt zich op binnenin het voertuig.
- Wanneer het klimaatregelsysteem in gebruik is en het verschil tussen de ingestelde temperatuur en de feitelijke temperatuur binnenin het voertuig te groot wordt.

### ■ Modellen met verwarmings- en koelsysteem

-  is aan met ingeschakelde ventilator.

## Cruisecontrol

Handhaaft een constante voertuigsnelheid zonder dat u uw voet op het gaspedaal hoeft te houden. Gebruik de cruisecontrol op snelwegen waar u met constante snelheid en weinig gas geven of afremmen kunt rijden.

### » Cruisecontrol

## ⚠ WAARSCHUWING

Verkeerd gebruik van de cruisecontrol kan tot een ongeval leiden.

Gebruik de cruisecontrol alleen wanneer u bij goede weersomstandigheden op een snelweg rijdt.

Het is mogelijk dat u geen constante snelheid kunt handhaven bij het beklimmen of afdalen van een helling.

Wanneer cruisecontrol niet gebruikt wordt:  
Schakel cruisecontrol uit door op de knop **MAIN** te drukken.

### Modellen met handgeschakelde transmissie

Als het motortoerental afneemt, probeert u terug te schakelen.

U kunt de ingestelde snelheid behouden als u binnen vijf seconden schakelt.

Wanneer u de voedingsmodus instelt op **ACCESSOIRE** of **VOERTUIG UIT (STUURSLOT)**, wordt cruisecontrol automatisch uitgeschakeld.

U kunt de cruisecontrol en de instelbare snelheidsbegrenzer niet tegelijkertijd gebruiken.

### Wanneer gebruiken

- Voertuigsnelheid voor cruisecontrol:  
Gewenste snelheid in een bereik vanaf ongeveer 30 km/h tot ongeveer 200 km/h

### Modellen met continu variabele transmissie

- Schakelstanden voor cruisecontrol:  
In **D** of **S**

Houd altijd voldoende afstand tussen u en het voertuig vóór u.

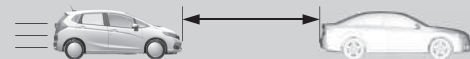

### Hoe gebruiken



Het controlelampje brandt in het bovenste gedeelte van het multi-informatiedisplay. Cruisecontrol is gereed voor gebruik.

- Druk op de knop **MAIN** op het stuurwiel

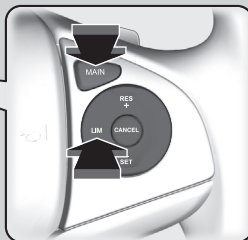

Als een ander controlelampje gaat branden, druk dan op de knop **LIM** om over te schakelen naar cruisecontrol.

## De voertuigsnelheid instellen

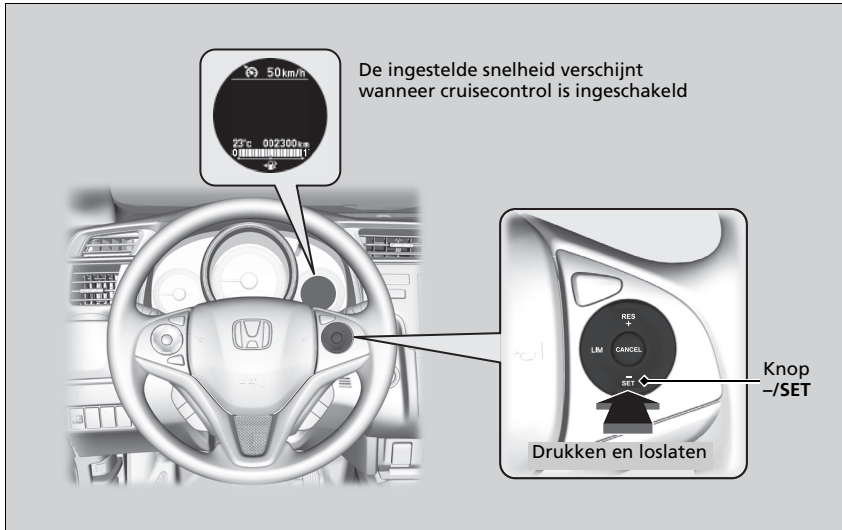

Haal uw voet van het pedaal en druk op de knop **-/SET** wanneer u met de gewenste snelheid rijdt.

Op het moment dat u de knop **-/SET** loslaat, wordt de ingestelde snelheid vastgelegd, en begint cruisecontrol. De ingestelde snelheid wordt weergegeven.

## Voertuigsnelheid wijzigen

Verhoog of verlaag de voertuigsnelheid met de knop **RES/+** of **-/SET** op het stuurwiel.

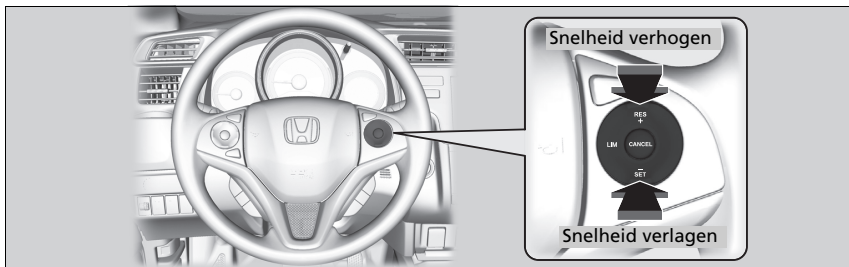

- Telkens wanneer u op de knop drukt, wordt de voertuigsnelheid met ongeveer 1 km/h verhoogd of verlaagd.
- Als u de knop ingedrukt houdt, wordt de voertuigsnelheid met ongeveer 10 km/h verhoogd of verlaagd.

## Annuleren

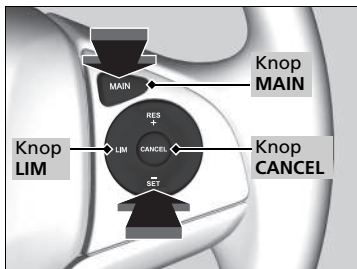

Voor het annuleren van de cruisecontrol gebruikt u één van de volgende opties:

- Druk op de knop **CANCEL**.
- Druk op de knop **MAIN**.
- Druk op de knop **LIM**.
- Trap het rempedaal in.

### Modellen met handgeschakelde transmissie

- Trap het koppelingspedaal vijf seconden of langer in.

Het controlelampje cruisecontrol en de weergegeven ingestelde snelheid gaan uit.

## Voertuigsnelheid wijzigen

U kunt de voertuigsnelheid instellen met behulp van de knop **-/SET** op het stuurwiel wanneer u de snelheid aanpast met het gaspedaal en het rempedaal.

## Annuleren

Hervatten van de vooraf ingestelde snelheid:  
Nadat cruisecontrol is geannuleerd, kunt u toch de eerder ingestelde snelheid aannemen door op de knop **RES/+** te drukken terwijl u rijdt met een snelheid van ten minste 30 km/h.

In de volgende situaties kunt u geen snelheid instellen of hervatten:

- Wanneer de voertuigsnelheid lager dan 30 km/h is
- Wanneer de knop **MAIN** is uitgeschakeld

Bij een voertuigsnelheid van 25 km/h of minder wordt de cruisecontrol automatisch geannuleerd.

## Instelbare snelheidsbegrenzer

Dit systeem laat u een maximumsnelheid instellen, die niet kan worden overschreden, zelfs al trapt u het gaspedaal in.

De snelheidslimiet van het voertuig kan worden ingesteld tussen ongeveer 30 km/h en ongeveer 250 km/h.

### Hoe gebruiken

Het controlelampje in het instrumentenpaneel brandt. Instelbare snelheidsbegrenzer is gereed voor gebruik.

■ Druk op de knop **MAIN** op het stuurwiel

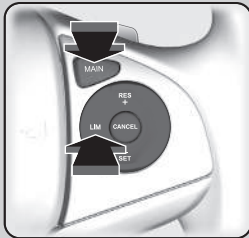

Als een ander controlelampje gaat branden, drukt u op de knop **LIM** om naar de instelbare snelheidsbegrenzer over te schakelen.



### Instelbare snelheidsbegrenzer

## ⚠ WAARSCHUWING

De instelbare snelheidsbegrenzer heeft beperkingen.

Het is altijd uw verantwoordelijkheid om de voertuigsnelheid aan te passen, om de feitelijke snelheidslimiet te respecteren en het voertuig op veilige wijze te gebruiken.

## ⚠ WAARSCHUWING

Druk het gaspedaal niet meer in dan nodig is. Houd het gaspedaal in een geschikte stand, afhankelijk van de voertuigsnelheid.

Het zou kunnen dat de instelbare snelheidsbegrenzer de ingestelde snelheidslimiet bergafwaarts niet kan handhaven. Als dit gebeurt, trapt u het rempedaal in om te vertragen.

Wanneer de instelbare snelheidsbegrenzer niet gebruikt wordt:

Zet de instelbare snelheidsbegrenzer uit door op de knop **MAIN** te drukken.

U kunt de instelbare snelheidsbegrenzer en de cruisecontrol of de intelligente snelheidsbegrenzer\* niet tegelijkertijd gebruiken.

### Modellen met handgeschakelde transmissie

Als het motortoerental afneemt, probeert u terug te schakelen.

\* Niet beschikbaar op alle modellen



## ■ De snelheidslimiet instellen

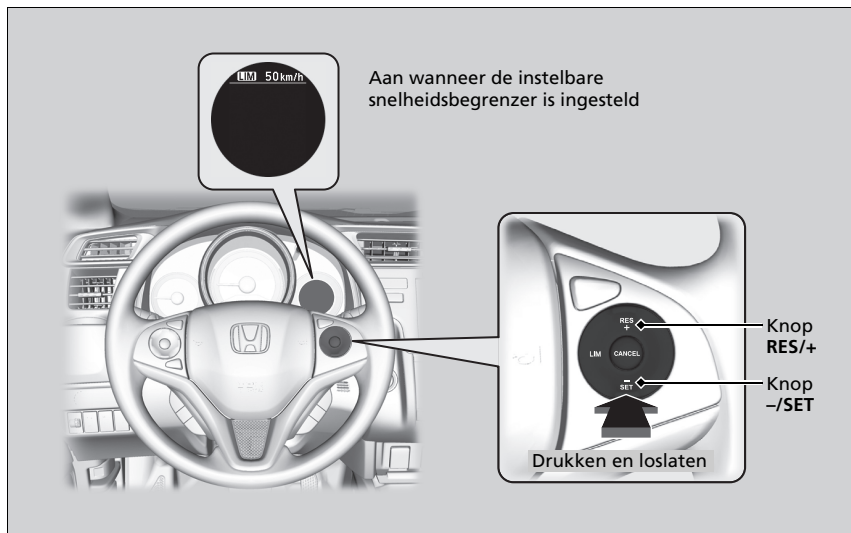

- Haal uw voet van het pedaal en druk op de knop **-/SET** wanneer u met de gewenste snelheid rijdt.  
Op het moment dat u de knop **-/SET** loslaat, wordt de snelheidslimiet vastgelegd en is de instelbare snelheidsbegrenzer ingeschakeld. De snelheidslimiet wordt weergegeven.
- U kunt de eerder ingestelde snelheidslimiet instellen door op de knop **RES/+** te drukken.

## ►► De snelheidslimiet instellen

Als u de snelheidslimiet instelt terwijl u minder dan 30 km/h rijdt, wordt de snelheidslimiet ingesteld op 30 km/h.

De zoemer weerklinkt en de weergegeven snelheidslimiet knippert als de voertuigsnelheid op een steile afdaling de limiet met 3 km/h of meer overschrijdt.

De instelbare snelheidsbegrenzer wordt op de huidige snelheid ingesteld, als deze hoger is dan de eerder ingestelde snelheidslimiet, wanneer u op de knop **RES/+** drukt.

## De snelheidslimiet aanpassen

Verhoog of verlaag de snelheidslimiet met de knoppen **RES/+** en **-/SET** op het stuurwiel.

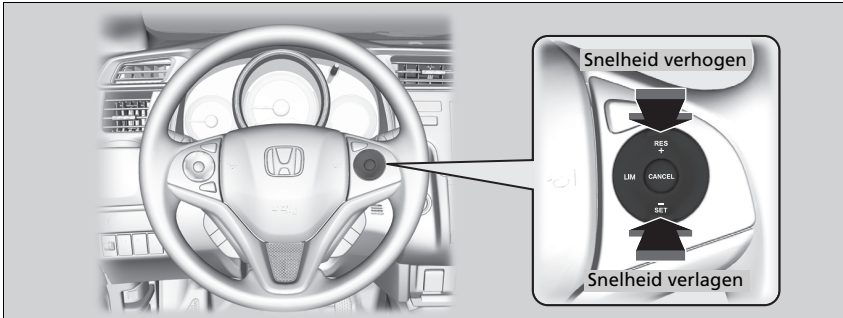

- Telkens wanneer u op de knop drukt, wordt de snelheidslimiet met ongeveer 1 km/h verhoogd of verlaagd.
- Als u de knop ingedrukt houdt, wordt de snelheidslimiet elke 0,5 seconde met 10 km/h verhoogd of verlaagd tot de limiet van het systeem is bereikt.
- Het voertuig kan versnellen of vertragen tot de ingestelde snelheid is bereikt.

## Tijdelijk de snelheidslimiet overschrijden

De snelheidslimiet kan worden overschreden door het gaspedaal volledig in te drukken.

- De weergegeven snelheidslimiet knippert.  
De zoemer klinkt eenmaal wanneer de snelheidslimiet is overschreden.

### ⌘ Tijdelijk de snelheidslimiet overschrijden

De zoemer klinkt als de voertuigsnelheid hoger wordt dan de ingestelde snelheidslimiet wanneer het gaspedaal volledig wordt ingedrukt.

De instelbare snelheidsbegrenzer hervat zijn taak zodra de voertuigsnelheid minder dan de ingestelde snelheidslimiet is.

## Annuleren

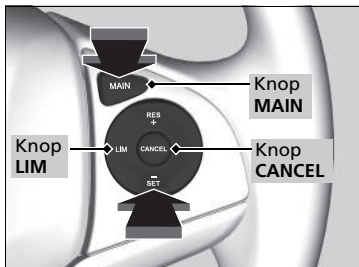

Voor het annuleren van de instelbare snelheidsbegrenzer gaat u op een van de volgende manieren te werk:

- Druk op de knop **CANCEL**.
- Druk op de knop **MAIN**.
- Druk op de knop **LIM**.

## Annuleren

De instelbare snelheidsbegrenzer schakelt over naar cruisecontrol als de knop **LIM** wordt ingedrukt.

### Modellen met intelligente snelheidsbegrenzer

De instelbare snelheidsbegrenzer schakelt over naar intelligente snelheidsbegrenzer als de knop **LIM** wordt ingedrukt.

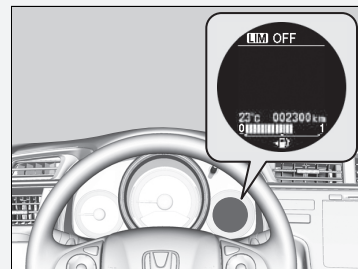

Als er een probleem met het systeem optreedt wanneer u de instelbare snelheidsbegrenzer gebruikt, klinkt de zoemer en gaat **OFF** aan. De instelbare snelheidsbegrenzer wordt uitgezet.

Modellen met verkeersbordenherkenningssysteem

## Intelligente snelheidsbegrenzer

Stelt automatisch de snelheidslimiet in die gedetecteerd wordt door het verkeersbordenherkenningssysteem. De snelheidslimiet kan niet worden overschreden, zelfs niet als u het gaspedaal intrapt. Als u het gaspedaal volledig intrapt, kan de snelheidslimiet worden overschreden.

🚩 **Verkeersbordenherkenningssysteem** \* BLZ. 442

🚩 Intelligente snelheidsbegrenzer

### ⚠️ WAARSCHUWING

De intelligente snelheidsbegrenzer heeft beperkingen.

De intelligente snelheidsbegrenzer kan zichzelf instellen op een hogere of lagere snelheid dan de feitelijke snelheidslimiet of werkt mogelijk niet, met name als het verkeersbordenherkenningssysteem niet goed werkt of als er langs de weg geen verkeersborden met de snelheidslimiet staan. Het is altijd uw verantwoordelijkheid om de snelheid aan te passen, om de feitelijke snelheidslimiet te respecteren en het voertuig op veilige wijze te gebruiken.

Afhankelijk van hoever het gaspedaal wordt ingetrapt, versnelt het voertuig tot de snelheid wordt bereikt die door het verkeersbordenherkenningssysteem wordt herkend.

## Intelligente snelheidsbegrenzer

Het systeem is ontworpen om tekens te detecteren die voldoen aan de normen van de Weense Conventie. Mogelijk worden niet alle verkeersborden gedetecteerd, maar alle verkeersborden aan de rand van de weg zouden niet mogen worden genegeerd. Het systeem werkt niet voor alle verkeersborden in alle landen en ook niet in alle omstandigheden.

**Verkeersbordenherkenningssysteem\***  
BLZ. 442

Als de intelligente snelheidsbegrenzer is ingesteld op de verkeerde snelheidslimiet, probeer dan een van de volgende oplossingen:

Annuleren

- Druk op de knop **CANCEL**.
  - Druk op de knop **MAIN**.
  - Druk op de knop **LIM**.
- Tijdelijk de snelheidslimiet overschrijden
- Het gaspedaal volledig intrappen.

Het zou kunnen dat de intelligente snelheidsbegrenzer de ingestelde snelheidslimiet bergafwaarts niet kan handhaven. Als dit gebeurt, trapt u het rempedaal in om te vertragen.

Wanneer u de intelligente snelheidsbegrenzer niet gebruikt, schakelt u de intelligente snelheidsbegrenzer uit door op de knop **MAIN** te drukken.

U kunt de intelligente snelheidsbegrenzer en de cruisecontrol of de instelbare snelheidsbegrenzer niet tegelijkertijd gebruiken.

### Hoe gebruiken

Het controlelampje in het instrumentenpaneel brandt. De intelligente snelheidsbegrenzer is gereed voor gebruik.

■ Druk op de knop **MAIN** op het stuurwiel

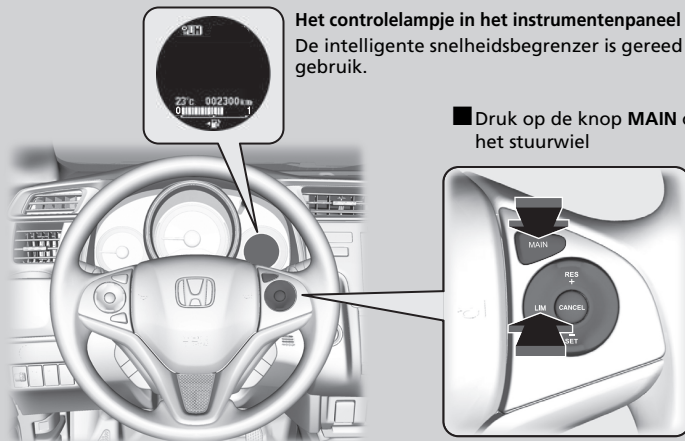

Als een ander controlelampje gaat branden, drukt u op de knop **LIM** om naar de intelligente snelheidsbegrenzer over te schakelen.

## De snelheidslimiet instellen

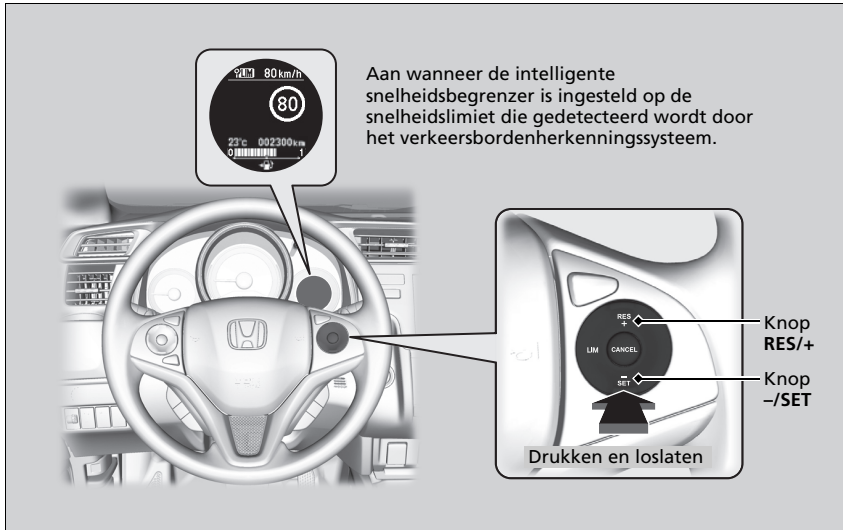

- Op het moment dat u de knop **-/SET** of de knop **RES/+** loslaat, wordt de intelligente snelheidsbegrenzer ingesteld op de snelheidslimiet die gedetecteerd wordt door het verkeersbordenherkenningssysteem. De snelheidslimiet wordt weergegeven.

## Intelligente snelheidsbegrenzer

### Modellen met handgeschakelde transmissie

Als het motortoerental afneemt, probeert u terug te schakelen.

Gebruik de intelligente snelheidsbegrenzer niet in gebieden van andere eenheden van de display-eenheid van de intelligente snelheidsbegrenzer.

### Type met het stuur rechts

Verander de weergegeven meting van de ingestelde voertuigsnelheid in dezelfde eenheden als de rijgebieden.

► **Instelbare functies** BLZ. 131

## De snelheidslimiet instellen

Als u de intelligente snelheidsbegrenzer inschakelt wanneer de snelheidslimiet die gedetecteerd wordt door het verkeersbordenherkenningssysteem lager is dan 30 km/h, worden de snelheidsbegrenzingsfunctie en de waarschuwingsfunctie mogelijk op pauze gezet.

Als de voertuigsnelheid hoger is dan de snelheidslimiet die gedetecteerd wordt door het verkeersbordenherkenningssysteem, vertraagt uw voertuig langzaam naar de snelheidslimiet of een lagere snelheid. Vertraag indien nodig door het rempedaal in te trappen. De zoemer weerklinkt en de weergegeven snelheidslimiet knippert als de voertuigsnelheid de limiet met 3 km/h of meer overschrijdt.

■ **Wanneer het verkeersbordenherkenningssysteem het nieuwe verkeersbord met een snelheidslimiet detecteert**

De intelligente snelheidsbegrenzer wordt ingesteld op de snelheidslimiet die gedetecteerd wordt door het verkeersbordenherkenningssysteem.

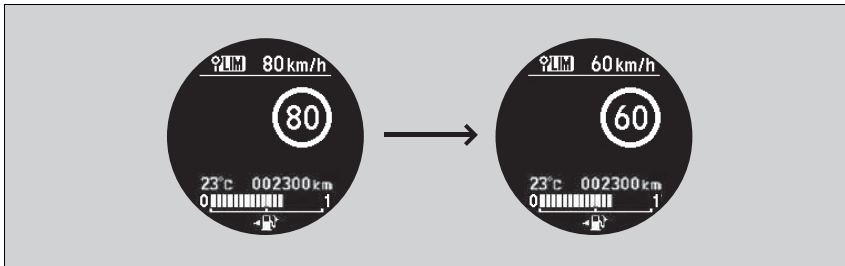

■ **De snelheidsbegrenzingsfunctie en de waarschuwingsfunctie worden mogelijk gepauzeerd als er geen verkeersbord met een snelheidslimiet wordt weergegeven op het scherm van het verkeersbordenherkenningssysteem, wanneer:**

- Het einde van een snelheidslimiet of andere limiet is gedetecteerd.
- U een snelweg of tweebaansweg oprijdt/verlaat.
- U de richtingaanwijzer inschakelt om af te slaan op een kruising.

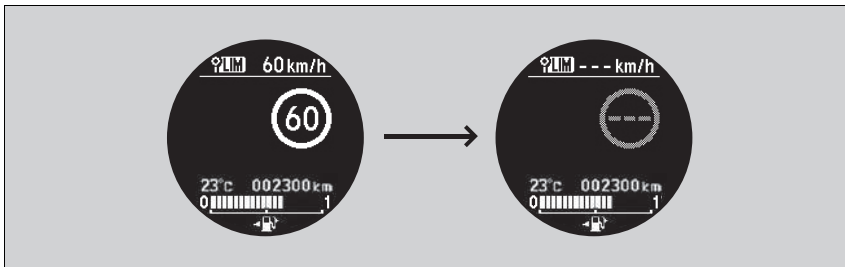

►► De snelheidslimiet instellen

De intelligente snelheidsbegrenzer kan ook worden gepauzeerd wanneer het verkeersbordenherkenningssysteem alleen extra verkeersborden met een snelheidslimiet detecteert.

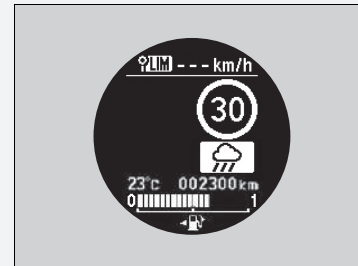

■ **Wanneer het verkeersbordenherkenningssysteem het verkeersbord met de snelheidslimiet detecteert terwijl de intelligente snelheidsbegrenzer op pauze staat**

De snelheidsbegrenzingsfunctie en de waarschuwingsfunctie worden automatisch hervat.

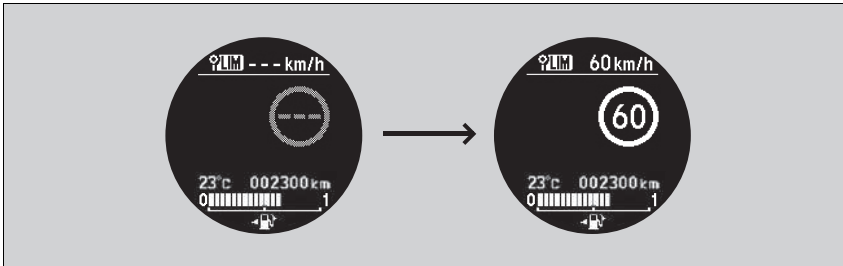

■ **Wanneer het verkeersbordenherkenningssysteem gedurende een bepaalde tijd het verkeersbord met de snelheidslimiet niet detecteert terwijl de intelligente snelheidsbegrenzer is ingeschakeld**

Tijdens het rijden wordt er niet alleen geen verkeersbord met een snelheidslimiet gedetecteerd door het verkeersbordenherkenningssysteem, maar wordt er bovendien mogelijk geen snelheidslimiet weergegeven door het verkeersbordenherkenningssysteem. De functies van de intelligente snelheidsbegrenzer blijven echter werken.

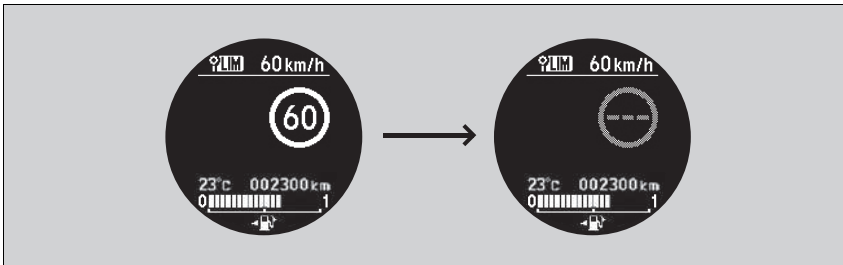



## De snelheidslimiet aanpassen

Verhoog of verlaag de snelheidslimiet met de knoppen **RES/+** en **-/SET** op het stuurwiel.

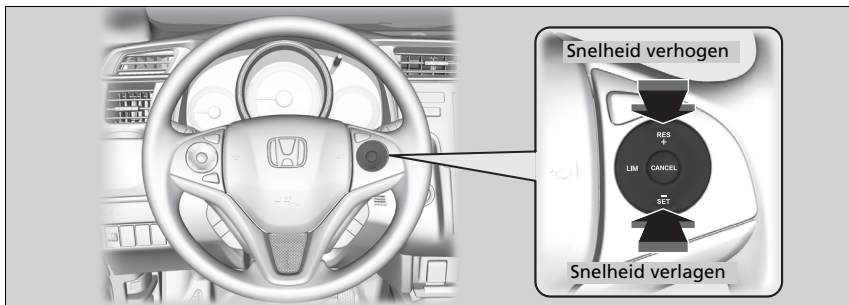

- Telkens wanneer u op de knop drukt, wordt de snelheidslimiet met ongeveer 1 km/h verhoogd of verlaagd.
- U kunt de snelheidslimiet verhogen tot +10 km/h op basis van de snelheidslimiet die gedetecteerd wordt door het verkeersbordenherkenningssysteem.
- U kunt de snelheidslimiet verlagen tot -10 km/h op basis van de snelheidslimiet die gedetecteerd wordt door het verkeersbordenherkenningssysteem.
- U kunt accelereren totdat de ingestelde snelheid is bereikt. Als de voertuigsnelheid hoger is dan de snelheidslimiet die wordt gedetecteerd door het verkeersbordenherkenningssysteem, vertraagt uw voertuig langzaam naar de snelheidslimiet.

## Tijdelijk de snelheidslimiet overschrijden

De snelheidslimiet kan worden overschreden door het gaspedaal volledig in te drukken.

- De weergegeven snelheidslimiet knippert.  
De zoemer klinkt eenmaal wanneer de snelheidslimiet is overschreden.

## De snelheidslimiet aanpassen

Een negatieve of positieve afwijking van de snelheidslimiet wordt automatisch gereset wanneer het verkeersbordenherkenningssysteem het verkeersbord met de nieuwe snelheidslimiet detecteert.

De snelheidslimiet kan niet lager dan 30 km/h ingesteld worden.

## Tijdelijk de snelheidslimiet overschrijden

De zoemer klinkt als de voertuigsnelheid hoger wordt dan de ingestelde snelheidslimiet wanneer het gaspedaal volledig wordt ingedrukt.

De intelligente snelheidsbegrenzer hervat zijn taak zodra de voertuigsnelheid lager is dan de ingestelde snelheidslimiet.

## Annuleren

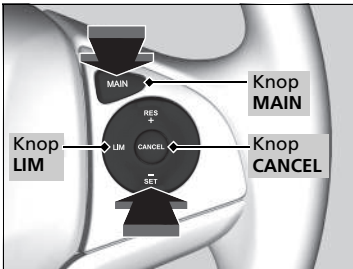

Voor het annuleren van de intelligente snelheidsbegrenzer gaat u op een van de volgende manieren te werk:

- Druk op de knop **CANCEL**.
- Druk op de knop **MAIN**.
- Druk op de knop **LIM**.

## Annuleren

De intelligente snelheidsbegrenzer schakelt over naar cruisecontrol als de knop **LIM** wordt ingedrukt.

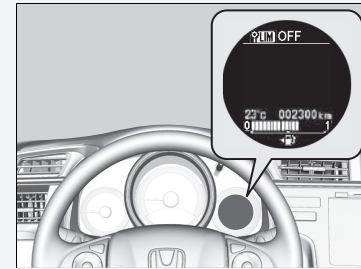

Als er een probleem met het systeem of het verkeersbordenherkenningssysteem optreedt wanneer u de intelligente snelheidsbegrenzer gebruikt, klinkt de zoemer en gaat **OFF** aan. De intelligente snelheidsbegrenzer wordt uitgeschakeld.

► **Verkeersbordenherkenningssysteem\***  
BLZ. 442

\* Niet beschikbaar op alle modellen

## Waarschuwingssysteem frontale botsing\*

Waarschuwt u wanneer er kans is op een botsing met een voertuig voor u.

Als het systeem detecteert dat er kans is op een botsing met het voertuig voor u, dan wordt een hoorbare en zichtbare waarschuwing gegeven.

- Neem de juiste maatregelen om een botsing te voorkomen (remmen, van rijstrook veranderen, enz.).

### ■ Hoe het systeem werkt

Het systeem kan waarschuwen voor een mogelijke botsing bij een voertuigsnelheid van 15 km/h en hoger.

Wanneer een waarschuwing wordt gegeven, is afhankelijk van de instelling **Ver**, **Normaal** of **Dichtbij**:

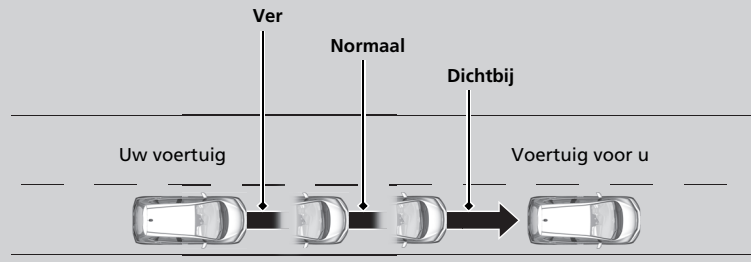

### ⚠ Waarschuwingssysteem frontale botsing\*

#### Belangrijke veiligheidsherinnering

Het waarschuwingssysteem voor frontale botsing kan niet alle obstakels vóór u detecteren en kan mogelijk bepaalde obstakels helemaal niet detecteren; de nauwkeurigheid van het systeem varieert afhankelijk van het weer, de snelheid en andere factoren. Het waarschuwingssysteem voor frontale botsing omvat geen remfunctie. Het is altijd uw verantwoordelijkheid om uw voertuig veilig te gebruiken en botsingen te voorkomen.

U kunt de instelling van de afstand van het waarschuwingssysteem frontale botsing wijzigen of het systeem in- en uitschakelen.

🔧 **Instelbare functies** BLZ. 131

De camera wordt gedeeld met de rijbaanassistentie, het verkeersbordenherkenningssysteem en het grootlichtondersteuningssysteem.

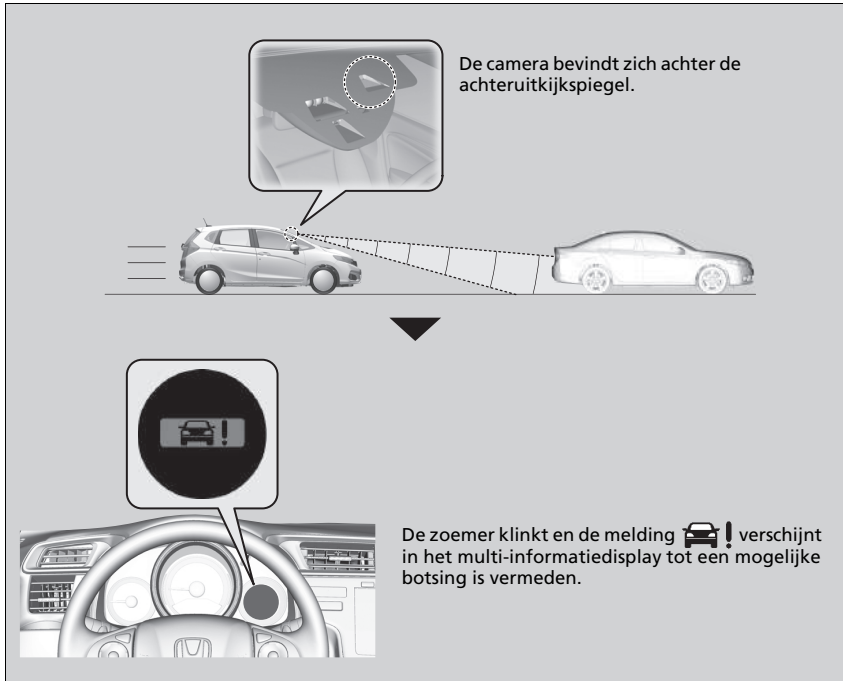

#### ► Waarschuwingssysteem frontale botsing\*

Plak nooit folie of voorwerpen tegen de voorruit die het gezichtsveld van de camera van het waarschuwingssysteem voor frontale botsing kunnen belemmeren. Krassen, butsen en andere beschadigingen van de voorruit die binnen het gezichtsveld van de camera van het waarschuwingssysteem voor frontale botsing vallen, kunnen leiden tot een abnormale werking van het systeem. In dat geval raden wij aan de voorruit te vervangen door een originele voorruit van Honda. Ook hele kleine reparaties binnen het gezichtsveld van de camera of een niet-originele voorruit kunnen een abnormale werking van het systeem veroorzaken.

Laat de camera na vervanging van de voorruit door een dealer opnieuw kalibreren. Voor een goede werking van het systeem moet de camera van het waarschuwingssysteem voor frontale botsing goed gekalibreerd zijn.

Voor de juiste werking van het systeem:

- Zorg ervoor dat u de camera of het gebied rondom de camera niet beschadigt wanneer u de voorruit reinigt.
- Houd het bovenste gedeelte van de voorruit schoon. Veeg alle vuil, ijs en sneeuw weg.

Raadpleeg een dealer in de volgende gevallen.

- De camera of het gebied rondom de camera is ernstig beschadigd.
- Het gedeelte rond de voorruit moet worden gerepareerd.

### ■ Automatische uitschakeling

Het waarschuwingssysteem voor frontale botsing kan zichzelf automatisch uitschakelen; het controlelampje  gaat branden en blijft branden als:



- De temperatuur in het systeem hoog is.
- De voorruit bedekt is met vuil, modder, bladeren, natte sneeuw, enz.

Zodra de condities waardoor waarschuwingssysteem voor frontale botsing werd uitgeschakeld, verbeteren of worden opgelost (bijv. reinigen), wordt het systeem weer ingeschakeld.

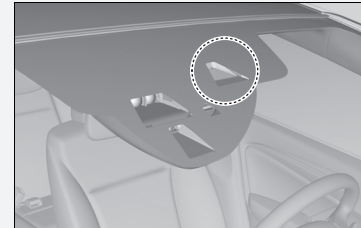

### ☒ Automatische uitschakeling

Om te het risico te verkleinen dat een hoge binnentemperatuur het camerasysteem uitschakelt, dient u bij het parkeren te kiezen voor een schaduwrijke plek of de voorzijde van het voertuig uit direct zonlicht te parkeren. Als u een reflecterend zonnescerm gebruikt, zorg ervoor dat deze de camerabehuizing niet bedekt. Door de camera af te dekken, kan de temperatuur in de camera toenemen.



Als het systeem niet werkt:   verschijnt:

- Gebruik het verwarmings- en koelsysteem\*/klimaatregelsysteem\* om het interieur te laten afkoelen en schakel, indien nodig, het ontwasemingssysteem in wanneer de ruiten zijn beslagen.
- Rijd met het voertuig om de temperatuur van de voorruit te verlagen, waardoor het gebied rond de camera van het waarschuwingssysteem voor frontale botsing ook afkoelt.

Als het systeem niet werkt:   verschijnt:

Parkeer uw voertuig op een veilige plek. Veeg vuil van de voorruit en rijd weer verder. Als het symbool blijft branden, zelfs na een tijdje rijden met de schone voorruit, laat dan het voertuig door een dealer controleren.

## ■ Beperkingen van het waarschuwingssysteem voor frontale botsing

Onder de volgende omstandigheden wordt het waarschuwingssysteem voor frontale botsing niet geactiveerd of detecteert het mogelijk niet een voertuig dat voor uw voertuig rijdt, en kan het zelfs worden geactiveerd wanneer u zich bewust bent van een voertuig voor u of wanneer er zich geen voertuig voor u bevindt.

### Conditie

- De afstand tussen uw voertuig en het voertuig voor u is te kort.
- Een trager rijdend voertuig snijdt u af en remt plotseling.
- Er steekt plotseling een voertuig voor u over.
- Wanneer uw voertuig of het voertuig voor u snel accelereert.
- Wanneer het voertuig voor u een motorfiets, een klein voertuig of een uniek voertuig, zoals een tractor, is.
- Wanneer u gedurende een lange periode off-road of op een bergweg of een bochtige of slingerende weg rijdt waardoor het voor de camera moeilijk is om een voertuig voor u goed te detecteren.
- Wanneer er voetgangers of dieren voor uw voertuig zijn.
- Wanneer u in slecht weer (regen, mist, enz.) rijdt.
- Door een zware belasting achterin of wijzigingen aan de wielophanging helt uw voertuig.
- Een abnormale conditie van de band is gedetecteerd (onjuiste bandenmaat, lekke band, enz.).
- Wanneer de voorruit is bedekt met vuil, modder, bladeren, natte sneeuw, enz.
- Wanneer de temperatuur in het systeem hoog is.
- Bij een plotselinge verandering tussen licht en donker zoals bij het in- of uitrijden van een tunnel.
- Wanneer de zon laag staat (bijvoorbeeld bij zonsopgang of schemering).
- Wanneer de voorruit vuil of beslagen is.
- Wanneer de straatverlichting word beschouwd als de achterlichten van een voertuig voor u.
- Wanneer tijdens het rijden in het donker de achterlichten van het voertuig voor u defect zijn.
- Wanneer u in de schaduw van bomen, gebouwen, enz. rijdt.
- Wanneer uw voertuig een aanhanger/caravan trekt.

## Rijbaanassistentie\*

Waarschuwt u wanneer het systeem vaststelt dat het risico bestaat dat uw voertuig per ongeluk over gedetecteerde rijstrookmarkeringen rijdt.

### Hoe het systeem werkt

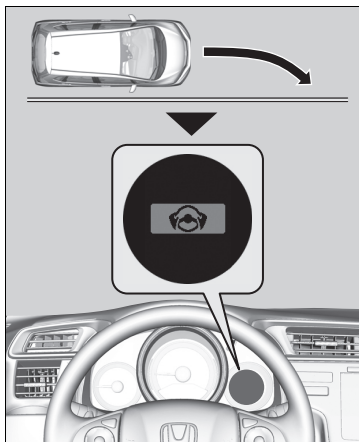

Als uw voertuig te dicht bij een gedetecteerde rijstrookmarkering aan de linker- of rechterzijde komt zonder dat de richtingaanwijzer wordt ingeschakeld, geeft de rijbaanassistentie hoorbare en visuele waarschuwingen.

De zoemer klinkt en  verschijnt op het multi-informatiedisplay om u te waarschuwen dat u passende maatregelen moet nemen.

### Hoe het systeem wordt geactiveerd

Het systeem begint te zoeken naar rijstrookmarkeringen wanneer aan alle volgende voorwaarden is voldaan:

- Het voertuig rijdt met een snelheid boven 72 km/h.
- Het voertuig rijdt op een rechte of licht gebogen weg.
- De richtingaanwijzers staan uit.
- Het rempedaal is niet ingedrukt.

### ⓘ Rijbaanassistentie\*

#### Belangrijke veiligheidsherinnering

Niet als alle assistentiesystemen heeft de rijbaanassistentie beperkingen.

Wanneer u te veel vertrouwt op de rijbaanassistentie kan dit botsingen tot gevolg hebben. Het is altijd uw verantwoordelijkheid om het voertuig binnen de rijstrook waarin u rijdt te houden.

De rijbaanassistentie waarschuwt alleen wanneer wordt gedetecteerd dat u uw rijstrook verlaat zonder gebruik van een richtingaanwijzer. De rijbaanassistentie detecteert mogelijk niet alle rijstrookmarkeringen of alle keren dat u de rijstrook verlaat; de nauwkeurigheid varieert afhankelijk van het weer, de snelheid en conditie van de rijstrookmarkeringen. Het is altijd uw verantwoordelijkheid om uw voertuig veilig te gebruiken en botsingen te voorkomen.

De rijbaanassistentie (LDW) werkt mogelijk niet goed onder bepaalde omstandigheden:

- ❏ **Omstandigheden en beperkingen van de rijbaanassistentie** BLZ. 440

### ⓘ Hoe het systeem wordt geactiveerd

De rijbaanassistentie kan zichzelf automatisch uitschakelen; het controlelampje  gaat branden en blijft branden.

- ❏ **Controlelampjes** BLZ. 105

## Camera rijbaanassistentie

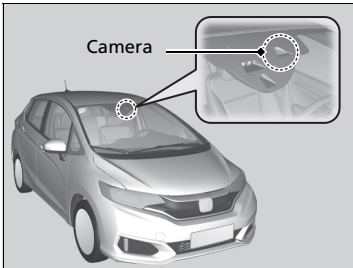

De camera bevindt zich achter de achteruitkijkspiegel.

## Rijbaanassistentie aan en uit

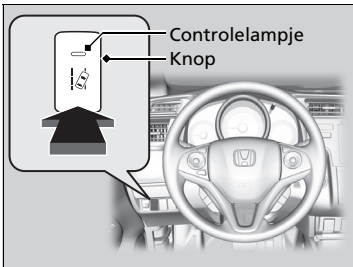

Druk op de knop van de rijbaanassistentie om het systeem in en uit te schakelen.

- ▶ Het controlelampje in de knop gaat branden als het systeem is ingeschakeld.

## Camera rijbaanassistentie

Plak nooit folie of voorwerpen tegen de voorruit die het gezichtsveld van de camera van de rijbaanassistentie kunnen belemmeren.

Krassen, butsen en andere beschadigingen van de voorruit die binnen het gezichtsveld van de camera van de rijbaanassistentie vallen, kunnen leiden tot een abnormale werking van het systeem. In dat geval raden wij aan de voorruit te vervangen door een originele voorruit van Honda. Ook hele kleine reparaties binnen het gezichtsveld van de camera of een niet-originele voorruit kunnen een abnormale werking van het systeem veroorzaken.

Laat de camera na vervanging van de voorruit door een dealer opnieuw kalibreren. Voor een goede werking van het systeem moet de camera van de rijbaanassistentie goed gekalibreerd zijn.

Plaats geen voorwerpen boven op het instrumentenpaneel. Ze kunnen weerklaatsen in de voorruit en het systeem belemmeren bij het detecteren van rijstrookmarkeringen.

Om te het risico te verkleinen dat een hoge binnentemperatuur het camerasysteem uitschakelt, dient u bij het parkeren te kiezen voor een schaduwrijke plek of de voorzijde van het voertuig uit direct zonlicht te parkeren. Als u een reflecterend zonnescerm gebruikt, zorg ervoor dat deze de camerabehuizing niet bedekt. Door de camera af te dekken, kan de temperatuur in de camera toenemen.



## Omstandigheden en beperkingen van de rijbaanassistentie

Onder bepaalde omstandigheden wordt de rijbaanassistentie mogelijk niet geactiveerd of kan het geen rijstrookmarkeringen herkennen en kan het zelfs worden geactiveerd wanneer u in het midden van de rijstrook rijdt. Onderstaand vindt u enkele voorbeelden van deze omstandigheden.

### ■ Omgevingsomstandigheden

- Rijden bij slecht weer (regen, mist, sneeuw, enz.).
- Plotselinge veranderingen tussen licht en donker zoals bij het in- of uitrijden van een tunnel.
- Er is weinig contrast tussen de rijstrookmarkeringen en de rijbaan.
- Wanneer de zon laag staat (bijvoorbeeld bij zonsopgang of schemering).
- Er sprake is van een sterke lichtweerkaatsing vanaf het wegdek.
- Rijden in de schaduw van bomen, gebouwen, enz.
- Wanneer schaduwen van objecten langs de weg parallel lopen aan de rijstrookmarkeringen.
- Obstakels op de weg of objecten langs de weg kunnen onterecht worden gezien als rijstrookmarkeringen.
- Lichtweerkaatsingen aan de binnenzijde van de voorruit.

### » Camera rijbaanassistentie

Als de melding  verschijnt:

- Gebruik het verwarmings- en koelsysteem\*/klimaatregelsysteem\* om het interieur te laten afkoelen en schakel, indien nodig, het ontwasemingssysteem in wanneer de ruiten zijn beslagen.
- Rijd met het voertuig om de temperatuur van de voorruit te verlagen, waardoor het gebied rond de camera van de rijbaanassistentie ook afkoelt.

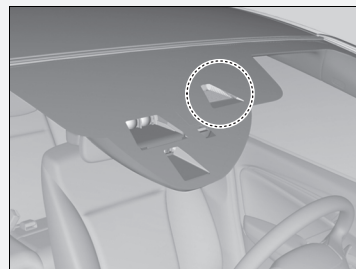

Als de melding  verschijnt:

Parkeer uw voertuig op een veilige plek. Veeg vuil van de voorruit en rijd weer verder. Als de melding blijft branden, zelfs na een tijdje rijden met de schone voorruit, laat dan het voertuig door een dealer controleren.

**■ Staat van het wegdek**

- Rijden op een besneeuwd of nat wegdek (rijstrookmarkeringen niet zichtbaar, voertuigsporen, reflectie van lichten, opspattend water, hoog contrast).
- Bij het rijden op een weg met tijdelijke rijstrookmarkeringen.
- Wanneer onduidelijke, meerdere of wisselende rijstrookmarkeringen zichtbaar zijn op het wegdek als gevolg van wegwerkzaamheden of oude rijstrookmarkeringen.
- Er zijn samenkomende, afsplitsende of elkaar kruisende lijnen op het wegdek (bijvoorbeeld bij een kruising of oversteekplaats).
- De rijstrookmarkeringen zijn zeer smal, breed of wisselend.
- Het voertuig voor u rijdt dicht bij de rijstrookmarkeringen.
- De weg is heuvelachtig of het voertuig nadert de top van een heuvel.
- Rijden op ruwe of onverharde wegen, of op slecht wegdek.
- Wanneer voorwerpen op/langs de weg (stoep, vangrail, pylonen, enz.) worden herkend als witte lijnen (of gele lijnen).
- Tijdens het rijden op wegen met dubbele lijnen.

**■ Staat van het voertuig**

- De lenzen van de koplampen zijn vuil of de koplampen zijn niet goed afgesteld.
- De voorruit is aan de buitenzijde bedekt met vuil, modder, bladeren, natte sneeuw, enz.
- De binnenkant van de voorruit is beslagen.
- De cameratemperatuur wordt te hoog.
- Een abnormale band- of wielconditie (onjuiste maat, verschillende maten of samenstellingen, onjuiste bandenspanning, thuis COMER\*, enz.).
- Het voertuig helt naar achteren door een zware lading of wijzigingen aan de ophanging.
- Wanneer sneeuwkettingen zijn gemonteerd.

\* Niet beschikbaar op alle modellen

## Verkeersbordenherkenningssysteem\*

Herhaalt op het i-multi-informatiedisplay informatie die is afgeleid van verkeersborden die u bent gepasseerd, zoals de snelheidslimiet of het feit dat inhalen verboden is.

### Hoe het systeem werkt

Wanneer de camera aan de achterkant van de achteruitkijkspiegel tijdens het rijden verkeersborden waarneemt, geeft het systeem de tekens weer die worden herkend als bedoeld voor uw voertuig. Het verkeersbordpictogram wordt even weergegeven gedurende een bepaalde tijd en afstand.

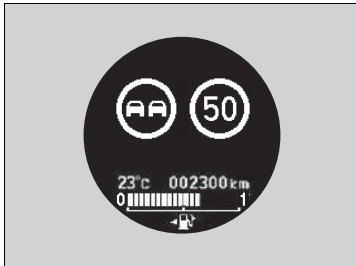

Het verkeersbordpictogram kan ook veranderen in een ander pictogram of verdwijnen wanneer:

- Het einde van een snelheidslimiet of andere limiet is gedetecteerd.
- U een snelweg of tweebaansweg oprijdt/verlaat.
- U de richtingaanwijzer inschakelt om af te slaan op een kruising.

### Verkeersbordenherkenningssysteem\*

Het systeem is ontworpen om tekens te detecteren die voldoen aan de normen van de Weense Conventie. Niet alle tekens kunnen worden weergegeven, maar tekens langs de weg mogen niet genegeerd.

Het verkeersbordenherkenningssysteem is uitsluitend ontworpen om ondersteuning te bieden tijdens het rijden. De bestuurder moet zich nog steeds bewust zijn van de wegomstandigheden en voldoen aan alle verkeersvoorschriften. Bepaalde omstandigheden, zoals hieronder, kunnen de juiste werking van het systeem verstoren.

- Het bovenste gedeelte van de voorruit is beslagen, bevroren of bedekt met vuil, modder, bladeren, natte sneeuw, enz.
- Er is sprake van condensvorming op de voorruit.

Als het systeem geen verkeersborden detecteert terwijl u rijdt, is het mogelijk dat de onderstaande afbeelding wordt weergegeven.



#### Conditie

- Het verkeersbord is bedekt met vuil, sneeuw of ijs.
- Er is te weinig omgevingslicht.
- Bij slecht weer (zware regen, mist, sneeuw, enz.)
- Vervaagde verkeersborden
- Verkeersborden in bochten
- Gedraaide of beschadigde verkeersborden
- Verborgen of verkeerd geplaatste verkeersborden
- Wanneer de voorruit is bedekt met vuil, modder, bladeren, natte sneeuw, enz.
- Wanneer de temperatuur in het systeem hoog is.
- Bij een plotselinge verandering tussen licht en donker zoals bij het in- of uitrijden van een tunnel.
- Wanneer de zon laag staat (bijvoorbeeld bij zonsopgang of schemering).
- Wanneer de voorruit vuil of beslagen is.
- Wanneer u in de schaduw van bomen, gebouwen, enz. rijdt.

#### Verkeersbordenherkenningssysteem\*

Als het systeem niet werkt: versijnt:

- Gebruik het verwarmings- en koelsysteem\*/klimaatregelsysteem\* om het interieur te laten afkoelen en schakel, indien nodig, het ontwasemingsysteem in wanneer de ruiten zijn beslagen.
- Rijd met het voertuig om de temperatuur van de voorruit te verlagen, waardoor het gebied rond de camera van het systeem ook afkoelt.

Als het systeem niet werkt: versijnt:

Parkeer uw voertuig op een veilige plek. Veeg vuil van de voorruit en rijd weer verder. Als het symbool blijft branden, zelfs na een tijdje rijden met de schone voorruit, laat dan het voertuig door een dealer controleren.

Als tijdens het rijden in oranje op het multi-informatiedisplay versijnt, is er mogelijk sprake van een storing in het systeem.

Laat het voertuig door een dealer controleren.

In bovenstaande situaties kunt u ook het volgende pictogram zien. Het systeem is tijdelijk uitgeschakeld.

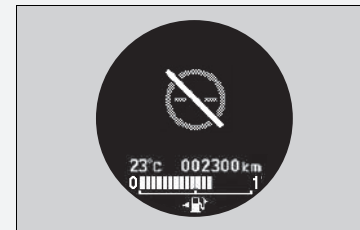

\* Niet beschikbaar op alle modellen

## ■ Verkeersborden die worden weergegeven op het multi-informatiedisplay

Er kunnen twee verkeersborden gelijktijdig naast elkaar worden weergegeven wanneer ze gedetecteerd worden.

Het snelheidslimiet-pictogram wordt weergegeven op de rechterhelft van het scherm. Het inhaalverbod-pictogram verschijnt aan de linkerkant. Een eventueel extra pictogram dat de snelheidslimiet op basis van het weer (regen, sneeuw, e.d.) of specifieke periode aangeeft, kan aan beide zijden worden weergegeven.

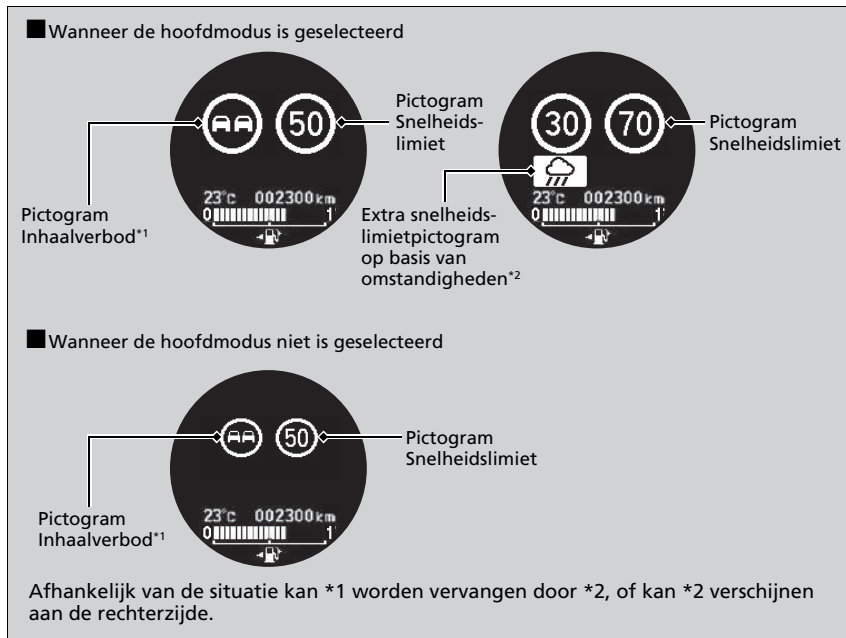

■ **Weergave van verkeersborden als de hoofdmodus is uitgeschakeld**

U kunt kleine verkeersbordpictogrammen continu laten weergeven op het multi-informatiedisplay, zelfs als de hoofdmodus niet is geselecteerd.

➤ **Instelbare functies** BLZ. 131

## Voertuigstabiliteitsassistentiesysteem (VSA)

VSA helpt het voertuig in bochten te stabiliseren indien het voertuig meer of minder draait dan was bedoeld. Het helpt ook bij het handhaven van tractie op gladde wegdekken. Dit gebeurt door het reguleren van het motorvermogen en het selectief gebruik van de remmen.

### ■ Werking van VSA-systeem

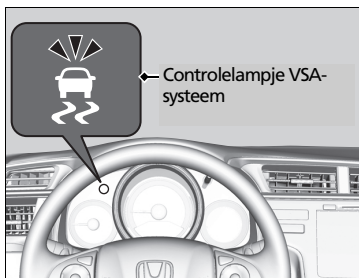

Wanneer VSA wordt geactiveerd, merkt u waarschijnlijk dat de motor niet op het gaspedaal reageert. Wellicht hoort u ook geluid uit het hydraulische systeem. Ook ziet u dat het controlelampje gaat knipperen.

### ▣ Voertuigstabiliteitsassistentiesysteem (VSA)

Het is mogelijk dat het VSA-systeem niet goed functioneert bij gemengde bandtypes en bandmaten. Zorg ervoor dat u banden van hetzelfde type en dezelfde maat gebruikt en dat de bandenspanningen aan de specificaties voldoen.

Wanneer het VSA-controlelampje tijdens het rijden gaat branden en blijft branden, is het mogelijk dat er een probleem in het systeem is. Hoewel het mogelijk is dat dit geen belemmering vormt bij normaal rijden, dient u uw voertuig onmiddellijk door uw dealer te laten controleren.

VSA kan niet in alle rijomstandigheden de stabiliteit verbeteren en regelt niet het volledige remsysteem. U dient nog steeds met een voor de omstandigheden passende snelheid te rijden en bochten te nemen en altijd een bepaalde veiligheidsmarge in acht te nemen.

De belangrijkste functie van het VSA-systeem is de elektronische stabiliteitsregeling (ESC). Het systeem bevat ook een tractieregelingsfunctie.

## VSA Aan en Uit

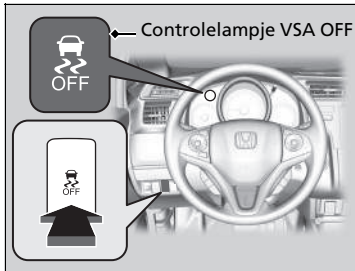

Deze knop bevindt zich onder het instrumentenpaneel aan bestuurderszijde. Als u VSA-functies wilt in- en uitschakelen, houdt u deze knop ingedrukt totdat u een pieptoon hoort.

Uw voertuig beschikt over normale prestaties voor remmen en bochten nemen, maar de tractiecontrolefunctie zal minder effectief worden.

Om VSA-functies weer in te schakelen, drukt u op de knop  (VSA **OFF**) tot u een pieptoon hoort.

VSA wordt ingeschakeld telkens wanneer u de motor start, zelfs wanneer u het tijdens de laatste rit moet uw voertuig hebt uitgeschakeld.

## Voertuigstabiliteitsassistentiesysteem (VSA)

Onder bepaalde ongewone omstandigheden, bijv. wanneer uw voertuig vastraakt in ondiepe modder of verse sneeuw, kan het eenvoudiger zijn het voertuig los te krijgen met VSA tijdelijk uitgeschakeld.

Wanneer de knop  wordt ingedrukt, werkt de tractieregeling minder goed. Hierdoor kunnen de wielen slippen bij een lage snelheid. U dient alleen dan te proberen uw voertuig los te krijgen met uitgeschakeld VSA-systeem, indien het niet lukt het voertuig te bevrijden terwijl het VSA-systeem is ingeschakeld.

Schakel VSA onmiddellijk na het loskrijgen van uw voertuig weer in. We adviseren om niet met uw voertuig te rijden wanneer het VSA-systeem is uitgeschakeld.

Het is mogelijk dat u direct na het starten van de motor of tijdens het rijden een uit het motorcompartiment afkomstig geluid van een motor hoort terwijl systeemcontroles worden uitgevoerd. Dit is normaal.



## Agile Handling Assist

Remt, indien nodig, licht op elk van de voor- en achterwielen als u aan het stuurwiel draait, en helpt de stabiliteit en prestaties van het voertuig tijdens het nemen van bochten te ondersteunen.

### Agile Handling Assist

Het wendbaarheidsassistentiesysteem kan niet in alle rijssituaties de stabiliteit verbeteren. U dient nog steeds met een voor de omstandigheden passende snelheid te rijden en bochten te nemen en altijd een bepaalde veiligheidsmarge in acht te nemen.

Wanneer het controlelampje van het VSA-systeem gaat branden en aan blijft tijdens het rijden, wordt het wendbaarheidsassistentiesysteem niet geactiveerd.

Mogelijk hoort u geluid vanuit de motorruimte als het wendbaarheidsassistentiesysteem geactiveerd is. Dit is normaal.

## Waarschuwingssysteem voor bandenspanning

Het waarschuwingssysteem voor bandenspanning van dit voertuig meet niet rechtstreeks de bandenspanning, maar controleert en vergelijkt de afrolradius en omwentelingseigenschappen van elk wiel en elke band tijdens het rijden, om te bepalen of één of meer banden een zeer lage spanning hebben. Hierdoor gaat het controlelampje lage bandenspanning/waarschuwing bandenspanning branden en verschijnt er een bericht op het multi-informatiedisplay.

### Kalibratie van het waarschuwingssysteem voor bandenspanning

U moet het waarschuwingssysteem voor bandenspanning kalibreren telkens wanneer u:

- De druk in één of meer banden aanpast.
- De wielen roteert.
- Eén of meer banden vervangt.

Alvorens het waarschuwingssysteem voor bandenspanning te kalibreren:

- De koude bandenspanning voor alle vier de banden instellen.

Zorg ervoor dat:

- Het voertuig volledig stilstaat.

#### Modellen met handgeschakelde transmissie

- De parkeerrem is ingeschakeld.

#### Modellen met continu variabele transmissie

- De schakelhendel staat in **P**.

#### Alle modellen

- De contactschakelaar bevindt zich in de stand AAN **II**\*1.

\*1: Modellen met het sleutellose toegangssysteem hebben een knop **ENGINE START/STOP** in plaats van een contactschakelaar.

\* Niet beschikbaar op alle modellen

### Waarschuwingssysteem voor bandenspanning

Het systeem controleert de banden niet tijdens het rijden bij lage snelheid.

Lage omgevingstemperaturen en hoogteveranderingen zijn direct van invloed op de bandenspanning en kunnen ertoe leiden dat het controlelampje lage bandenspanning/waarschuwing bandenspanning gaat branden.

De bandenspanning van banden die zijn gevuld in:

- warm weer kan in koud weer te laag worden.
- koud weer kan in warm weer te hoog worden.

Het controlelampje lage bandenspanning gaat niet branden bij te hoge bandenspanning.

Het is mogelijk dat het waarschuwingssysteem voor bandenspanning niet goed functioneert wanneer het bandentype en de bandenmaat gemengd zijn.

Zorg dat u banden van hetzelfde type en dezelfde maat gebruikt.

#### Banden controleren en onderhouden

BLZ. 517

Het controlelampje lage bandenspanning/waarschuwing bandenspanning kan vertraagd gaan branden of helemaal niet gaan branden als:

- U snel gas geeft, afremt of aan het stuurwiel draait.
- U op besneeuwde of gladde wegen rijdt.
- Sneeuwkettingen worden gebruikt.

Het controlelampje lage bandenspanning/waarschuwing bandenspanning kan onder de volgende omstandigheden gaan branden:

- Er wordt een thuiscomer\* gebruikt.
- Er is een zwaardere en ongelijke belasting op de banden dan bij de kalibratie, zoals bij het trekken van een aanhanger/caravan.
- Sneeuwkettingen worden gebruikt.

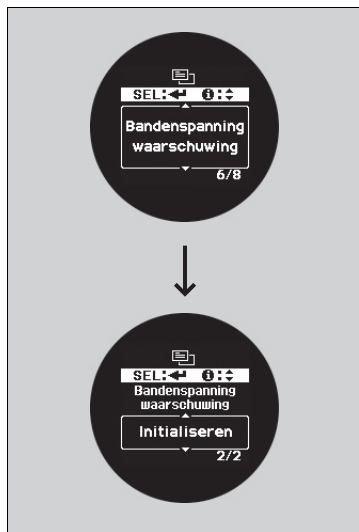

U kunt het systeem kalibreren met de aangepaste functionaliteiten op het multi-informatiedisplay.

1. Druk op de knop tot (instellingen wijzigen) op het display wordt weergegeven en druk vervolgens op de knop **SEL/RESET**.

2. Druk op de knop tot **Bandenspanning waarschuwing** op het display wordt weergegeven en druk vervolgens op de knop **SEL/RESET**.

► Het display schakelt over naar het scherm Instellingen aanpassingen waarin u **Annuleren** of **Initialiseren** kunt selecteren.

3. Druk op de knop en selecteer **Initialiseren**, en druk vervolgens op de knop **SEL/RESET**.

► Het scherm **Geslaagd** wordt weergegeven, waarna het display terugkeert naar het scherm Instellingen aanpassingen.

4. Druk op de knop tot (Verlaten) op het display verschijnt en druk vervolgens op de knop **SEL/RESET**.

- Het display keert terug naar de normale weergave.
- Het kalibratieproces wordt automatisch voltooid.

#### ⊠ Kalibratie van het waarschuwingssysteem voor bandenspanning

- Het waarschuwingssysteem voor bandenspanning kan niet worden gekalibreerd als een thuiscomer\* is gemonteerd.
- Het kalibratieproces heeft ongeveer 30 minuten cumulatieve rijtijd met een snelheid tussen 40–100 km/h nodig.
- Als tijdens deze periode het contact\*1 wordt ingeschakeld en het voertuig niet binnen 45 seconden gaat rijden, zal het controlelampje voor lage bandenspanning kort branden. Dit is normaal en geeft aan dat de kalibratie nog niet is voltooid.

Als de sneeuwkettingen zijn aangebracht, verwijdt u deze alvorens het waarschuwingssysteem voor bandenspanning te kalibreren.

Als zelfs wanneer banden met de juiste spanning zijn gemonteerd het controlelampje lage bandenspanning/waarschuwing bandenspanning gaat branden, laat u het voertuig door een dealer controleren.

Wij adviseren banden van hetzelfde merk, model en grootte als de originelen te gebruiken. Vraag een dealer om meer informatie.

\*1 : Modellen met het sleutellose toegangssysteem hebben een knop **ENGINE START/STOP** in plaats van een contactschakelaar.

\* Niet beschikbaar op alle modellen

## Lichtverdeling koplampen afstellen

Het besturen van een voertuig met het stuur rechts in rechts verkeer of een voertuig met het stuur links in links verkeer veroorzaakt schittering van koplampen bij tegenliggers. U dient met behulp van afdektape de verspreiding van de koplampstraal aan te passen.

### Modellen met halogeenkoplampen

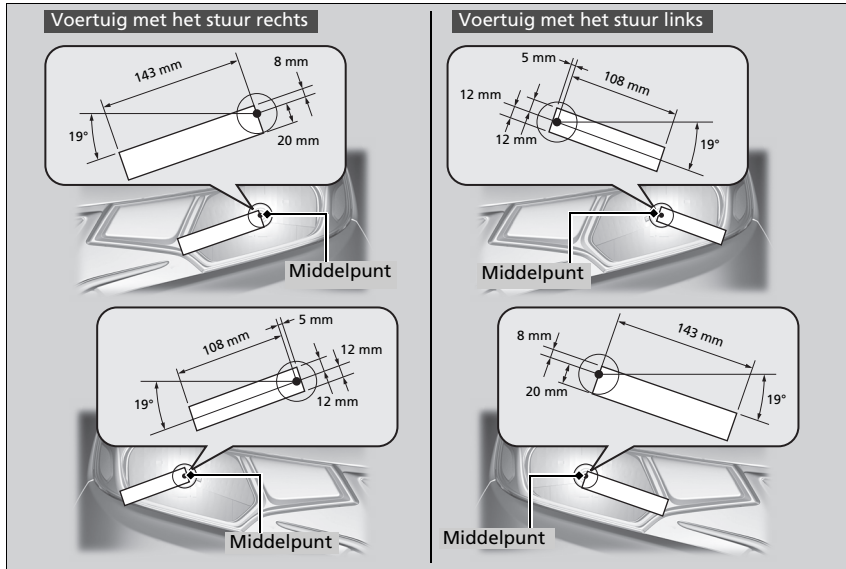

1. Maak twee rechthoekige stukken afdektape klaar die 24 mm breed en 113 mm lang en 28 mm breed en 143 mm lang zijn.
  - Gebruik verduisterend afdektape, zoals waterdicht afdichttape.
2. Plak de tape als afgebeeld op het glas.
  - Het etiket is naar beneden gekanteld bij 19°.

### ► Lichtverdeling koplampen afstellen

Zorg dat u de tape niet op de verkeerde plek aanbrengt. Als de koplampstraal onjuist wordt verspreid, kan dit in strijd zijn met de in uw land geldende wet- en regelgeving. Vraag bij uw dealer om meer informatie.

Modellen met LED-koplampen

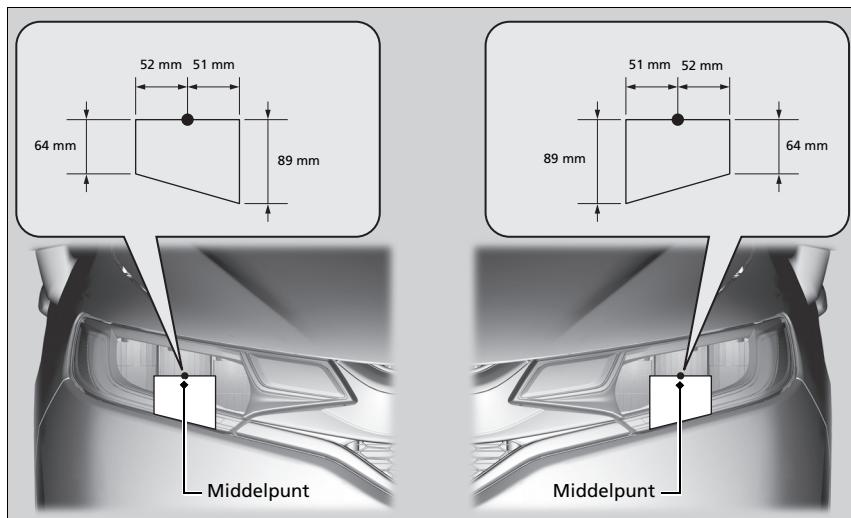

1. Maak twee rechthoekige stukken afdektape klaar die 89 mm breed en 103 mm lang zijn.
  - Gebruik verduisterend afdektape, zoals waterdicht afdichttape.
2. Plak de tape als afgebeeld op het glas.

## Remsysteem

### Parkeerrem

Gebruik de parkeerrem om te voorkomen dat het voertuig kan weggrollen als het geparkeerd is.

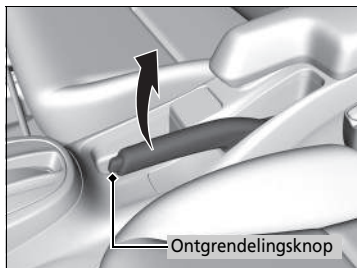

#### Inschakelen:

Trek de hendel volledig omhoog zonder de ontgrendelingsknop in te drukken.

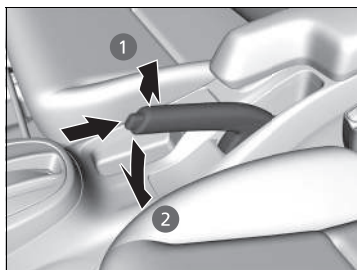

#### Uitschakelen:

1. Trek de hendel iets omhoog, druk de ontgrendelingsknop in en houd deze ingedrukt.
2. Breng de hendel volledig omlaag en laat de knop los.

### Parkeerrem

#### ATTENTIE

Schakel de parkeerrem volledig uit voordat u gaat rijden. De achterremmen en achteras kunnen beschadigd raken indien u met ingeschakelde parkeerrem rijdt.

Begint u te rijden met niet volledig uitgeschakelde parkeerrem, dan weerklinkt een zoemer als waarschuwing en verschijnt (P) op het multi-informatiedisplay.

Schakel tijdens het parkeren altijd de parkeerrem in.

## Voetrem

Uw voertuig is uitgerust met schijfremmen op alle vier de wielen. Vacuümbekrachtiging vermindert de kracht die nodig is om het rempedaal te bedienen. Het remondersteuningssysteem vergroot de remkracht wanneer u het rempedaal in een noodsituatie hard intrapt. Het antiblokkeersysteem (ABS) helpt u de controle over het voertuig te behouden wanneer zeer hard wordt geremd.

➤ **Remondersteuningssysteem** BLZ. 456

➤ **ABS (antiblokkeersysteem)** BLZ. 455

## Voetrem

Controleer de remmen nadat u door diep water bent gereden, of indien er veel water op het wegdek staat. Droog de remmen indien nodig door het rempedaal enkele malen licht in te drukken.

Hoort u tijdens het remmen een continu metaalachtig wrijvingsgeluid, dan moeten de remblokken worden vervangen. Laat het voertuig door een dealer controleren.

Constant gebruik van het rempedaal tijdens het afdalen van een helling zorgt voor hitte-opbouw, hetgeen de effectiviteit van de remmen vermindert. Rem op de motor door uw voet van het gaspedaal te nemen en naar een lagere versnelling/snelheid terug te schakelen. Gebruik bij een handgeschakelde transmissie een lagere versnelling om meer te remmen op de motor.

Laat uw voet tijdens het rijden niet op het rempedaal rusten, aangezien de remmen hierdoor licht bediend worden en deze na verloop van tijd hun effectiviteit verliezen; tevens wordt de levensduur van de remblokken hierdoor verkort. Bovendien worden verkeersdeelnemers achter u door de oplichtende remlichten in verwarring gebracht.

## ABS (antiblokkeersysteem)

### ABS

Helpt te voorkomen dat de wielen blokkeren, en helpt u de controle over de besturing te behouden door de remmen - veel sneller dan u dat kunt - pompend te bedienen.

Het elektronisch remkrachtverdeelsysteem (EBD-systeem), dat deel uitmaakt van het ABS, brengt de remkrachtverdeling tussen voor- en achterwielen in evenwicht afhankelijk van de belastingstoestand van het voertuig.

U dient het rempedaal nooit pompend te bedienen. Laat het ABS dit voor u doen door het rempedaal altijd stevig en gelijkmatig in te trappen. Men noemt dit soms "stamp en stuur".

### ■ Werking van ABS

Het rempedaal kan licht pulseren wanneer het ABS in werking is. Trap het rempedaal in en houd het pedaal stevig ingetrapt. Op droog wegdek moet u het rempedaal zeer stevig intrappen voordat het ABS wordt geactiveerd. Het is echter mogelijk dat het ABS onmiddellijk geactiveerd wordt indien u probeert op sneeuw of ijs te stoppen.

Het ABS-systeem kan worden geactiveerd wanneer u het rempedaal intrapt tijdens het rijden op:

- Natte of besneeuwde wegen.
- Verharde wegen met stenen.
- Wegen met een oneffenheden in het wegdek, zoals gaten, scheuren, putdeksels enz.

Wanneer de voertuigsnelheid daalt tot minder dan 10 km/h, stopt het ABS.

### ⌘ ABS (antiblokkeersysteem)

#### ATTENTIE

Het is mogelijk dat het antiblokkeersysteem niet correct functioneert als u onjuiste bandentypen of -maten gebruikt.

Als het **ABS**-controlelampje tijdens het rijden gaat branden, is het mogelijk dat er een probleem in het systeem is. Hoewel het normale remvermogen niet zal worden beïnvloed, is het mogelijk dat het ABS niet werkt. Laat uw voertuig onmiddellijk door een dealer controleren.

Het ABS is niet ontworpen om het voertuig sneller of binnen een kortere afstand tot stilstand te brengen: het doel van het ABS is het beperken van blokkering van de remmen, waardoor het voertuig kan gaan slippen en de bestuurder de controle over het stuur kan verliezen.

In de volgende gevallen is het mogelijk dat uw voertuig een langere remweg nodig heeft dan een voertuig zonder ABS:

- U rijdt op slecht of oneffen wegdek, zoals grind of sneeuw.
- De banden zijn voorzien van sneeuwkettingen.

Het volgende kan voorkomen bij het ABS-systeem:

- Geluiden afkomstig uit de motorruimte wanneer de remmen worden ingeschakeld, of wanneer systeemcontroles worden uitgevoerd nadat de motor is gestart en terwijl het voertuig versnelt.
- Trilling van het rempedaal en/of de carrosserie wanneer het ABS-systeem wordt geactiveerd.

Deze trillingen en geluiden zijn normaal bij ABS-systemen en zijn geen reden tot zorg.



## Remondersteuningssysteem

---

Is ontworpen om de bestuurder te helpen door meer remvermogen te genereren wanneer het rempedaal hard wordt ingetrapt tijdens een noodstop.

### ■ Werking van remondersteuningssysteem

Trap het rempedaal stevig in voor krachtiger remmen.

Wanneer remassistentie in werking is, kan het pedaal enigszins wiebelen en kan een werkingsgeluid hoorbaar zijn. Dit is normaal. Houd het rempedaal stevig ingetrapt.

## Stad-noodremassistentiesysteem

Kan u assisteren wanneer u langzaam rijdt en er kans is op een botsing met het voertuig voor u. Het Stad-Noodremassistentiesysteem is ontwikkeld om u te waarschuwen wanneer de kans op een botsing bestaat en om de voertuigsnijheid te verlagen om de ernst van de botsing te minimaliseren wanneer een botsing waarschijnlijk onvermijdbaar is.

### Hoe het systeem werkt

Wanneer uw voertuigsnijheid tussen ongeveer 5 km/h en 32 km/h ligt, controleert een lasersensor of er een voertuig voor u is.

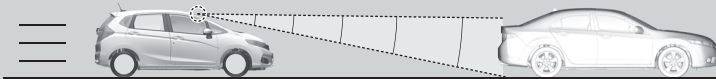

**Lasersensor**  
De lasersensor bevindt zich achter de achteruitkijkspiegel.

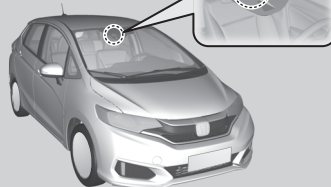

Het systeem wordt geactiveerd wanneer het verschil in snijheid tussen uw voertuig en het voertuig voor u circa 5 km/h tot 32 km/h is en er een grote kans op een botsing bestaat.

Het systeem wordt niet geactiveerd bij de schakelpositie **R**.

### Stad-noodremassistentiesysteem

## ⚠ WAARSCHUWING

Vertrouw niet op het Stad-Noodremassistentiesysteem om elke mogelijke frontale botsing te voorkomen.

U dient altijd op voertuigen te letten die zich voor u bevinden en u bent zelf verantwoordelijk voor het gebruik van het rempedaal. Doet u dit niet, dan kan dit ernstig letsel of de dood tot gevolg hebben.

#### Om te zorgen dat het systeem goed werkt:

- Houd het bovenste gedeelte van de voorruit altijd schoon. Veeg eventueel aanwezig vuil, ijs, ijzel, etc. weg.
- Blijf uit de buurt van de zone rond de lasersensor als u de voorruit reinigt.
- Verwijder de lasersensor niet uit de eenheid.

#### Modellen met handgeschakelde transmissie

Wanneer het voertuig tot stilstand wordt gebracht door het automatisch remmen van het systeem, dan wordt de motor mogelijk uitgeschakeld. Volg de standaardprocedure om de motor opnieuw te starten.

➤ **De motor starten** BLZ. 392, 395

## ■ Waarschuwingsfasen bij botsingen

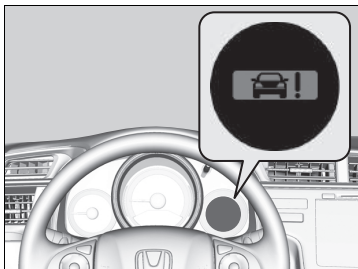

De zoemer klinkt, en een CTBA-waarschuwingslampje knippert op het multi-informatiedisplay, en hard remmen wordt toegepast wanneer een mogelijke botsing vermoedelijk onvermijdelijk wordt. Dit automatisch remmen met het geactiveerde systeem wordt geannuleerd nadat het voertuig volledig tot stilstand is gekomen. Rem dienovereenkomstig. Op het multi-informatiedisplay verschijnt een symbool dat het systeem is geactiveerd nadat het voertuig is gestopt.

### ➤ Waarschuwings- en informatieberichten op multi-informatiedisplay BLZ. 110

Het systeem wordt mogelijk uitgeschakeld als u het rempedaal, het gaspedaal of het stuurwiel bedient om de botsing te voorkomen.

## ▣ Stad-noodremassistentiesysteem

Onder de volgende omstandigheden kan het mogelijk zijn dat het systeem niet geactiveerd wordt of een voertuig voor uw voertuig niet detecteert:

- Een voertuig voor u is diagonaal, horizontaal, of met de voorzijde naar u gericht geplaatst.
- De afstand tussen uw voertuig en het voertuig voor u is te kort.
- Het verschil in snelheid tussen uw voertuig en het voertuig voor u is groot.
- Een voertuig snijdt u af en remt plotseling.
- U accelereert snel met uw voertuig en nadert daardoor het voertuig voor u.
- Een tegemoetkomend voertuig wijkt plotseling uit naar uw rijstrook.
- Uw voertuig wijkt plotseling uit naar de tegenovergestelde rijstrook.
- Op een kruispunt steekt er plotseling een voertuig voor u over.
- U rijdt in slecht weer (zware regen, mist, sneeuw, enz.).
- Wanneer u op een bochtige of slingerende weg rijdt.
- Het voertuig voor u zeer vuil is waardoor radiogolven slechter worden weerkaatst.
- U trapt het rempedaal in of draait aan het stuurwiel om een aanrijding te voorkomen.
- Het voertuig voor u is een motor of ander klein voertuig dat niet goed door de sensor kan worden gedetecteerd.
- Het bovenste deel van de voorruit rondom de lasersensor is bedekt met vuil, ijs, etc.

Het systeem wordt mogelijk niet geactiveerd als u het gaspedaal volledig intrapt.

## Het systeem aan en uit

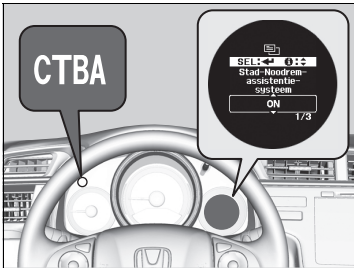

U kunt het systeem in- en uitschakelen met behulp van het multi-informatiedisplay.

➔ **Instelbare functies** BLZ. 131

Wanneer het systeem is uitgeschakeld, brandt het **CTBA**-controlelampje in het instrumentenpaneel.

Het Stad-Noodremassistentiesysteem wordt ingeschakeld telkens wanneer u de motor start, zelfs wanneer u het tijdens de laatste rit met uw voertuig hebt uitgeschakeld.

## Stad-noodremassistentiesysteem

Het systeem wordt mogelijk automatisch uitgeschakeld, en het **CTBA**-controlelampje kan gaan branden en de melding kan verschijnen op het multi-informatiedisplay als:

- De temperatuur rond de lasersensor aan de bovenkant van de voorruit hoog wordt.
- Het gebied rond de lasersensor, die zich aan de bovenkant van de voorruit bevindt, is bedekt met bijvoorbeeld vuil, sneeuw of ijs.
- De motorkap is bedekt met bijvoorbeeld sneeuw.

Parkeer het voertuig op een veilige plek, en

- Gebruik de airconditioning om het interieur af te koelen indien de temperatuur van de lasersensor te hoog is.
- Verwijder eventueel vuil of sneeuw van de voorruit en de motorkap.

➔ **Controlelampjes** BLZ. 106

Zodra de condities waardoor het systeem werd uitgeschakeld verbeteren, wordt het systeem weer ingeschakeld.

Schakel het systeem uit wanneer:

- U een dynamometer gebruikt of de wielen op een rolbank plaatst.
- U off-road of op een bergweg rijdt met veel takken en bladeren.

\*1: Modellen met het sleutellose toegangssysteem hebben een knop **ENGINE START/STOP** in plaats van een contactschakelaar.

## ■ Met kleine kans op een botsing

Het systeem kan zelfs geactiveerd worden wanneer u zich bewust bent van een voertuig voor u of wanneer er zich geen voertuig voor u bevindt. Sommige voorbeelden hiervan zijn:

### ■ Bij het inhalen

Uw voertuig nadert een ander voertuig voor u en u wisselt van rijstrook om in te halen.

### ■ Op een kruising

Uw voertuig nadert of passeert een ander voertuig dat links- of rechtsaf slaat.

### ■ Onder een lage brug

U rijdt onder een lage of smalle brug.

### ■ Verkeersdrempels, wegwerkzaamheden, treinsporen, objecten langs de weg, enz.

U rijdt over verkeersdrempels, stalen wegplaten, enz. of uw voertuig nadert treinsporen of objecten langs de weg zoals een verkeersbord en vangrail in een bocht.

### ■ Bij het parkeren

Uw voertuig nadert een stilstaand voertuig of een muur.

## » Stad-noodremassistentiesysteem

Ga met uw voertuig naar een dealer als de lasersensor of het gebied rondom de sensor gerepareerd of verwijderd moet worden of als het gebied rondom de sensor behoorlijk is beschadigd.

Wijzig de wielophanging van uw voertuig niet.

Wanneer u de hoogte van uw voertuig verandert, werkt het systeem niet naar behoren.

Zorg ervoor dat u banden van hetzelfde type en dezelfde maat gebruikt voor alle vier de wielen. Gebruik banden die ongeveer allemaal dezelfde conditie en voldoende profiel hebben. Als dit niet het geval is, werkt het systeem mogelijk abnormaal.

Het is mogelijk dat het systeem niet correct werkt als:

- Uw voertuig zwaar belast is aan de achterzijde.
- De bandenspanning te hoog of te laag is.

## Over de laser in het systeem

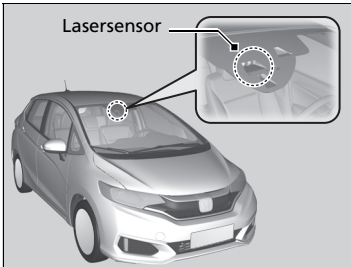

Het Stad-Noodremassistentiesysteem, inclusief de lasersensor, bevindt zich achter de achteruitkijkspiegel.

In de onderstaande tabel vindt u de specificaties van de laser die in dit systeem wordt gebruikt volgens de IEC-vereisten. Dezelfde informatie vindt u op de stickers betreffende de IEC60825-1-norm.

Laserclassificatie	
Max. gemiddeld vermogen:	45 mW
Pulsduur:	33 ns
Golfengte:	905 nm
Gemiddeld vermogen hoek (horizontaal x verticaal)	28 x 12

### Classificatiesticker laser



### Sticker met uitleg laser

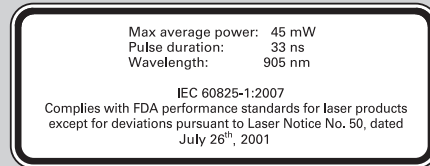

## Over de laser in het systeem

# WAARSCHUWING

Het onjuist hanteren van de lasersensor kan leiden tot oogletsel.

Om oogletsel te voorkomen, dient u zich aan het volgende te houden:

- Haal de sensor niet uit de eenheid.
- Kijk nooit direct in de sensor op een afstand van 100 mm of minder met behulp van een optisch hulpmiddel zoals een vergrootglas, microscoop of een lens.

## Noodstopsignaal

Wordt ingeschakeld wanneer u hard remt bij een snelheid van ten minste 60 km/h, om achteropkomende bestuurders via snel knipperende alarmknipperlichten te waarschuwen voor onverwachts remmen. Dit kan helpen om achteropkomende bestuurders erop te attenderen dat ze de juiste maatregelen moeten nemen om een botsing met uw voertuig te vermijden.

### ■ Wanneer het systeem wordt ingeschakeld:

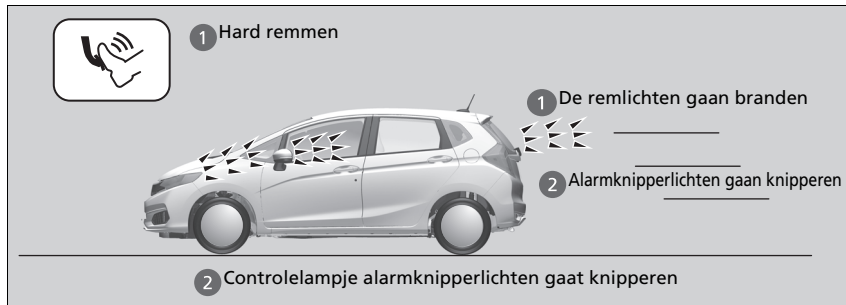

De alarmknipperlichten gaan uit wanneer:

- U het rempedaal loslaat.
- Het ABS wordt uitgeschakeld.
- De vertraging van uw voertuig normale proporties aanneemt.
- U de alarmknipperlichtknop indrukt.

### ▣ Noodstopsignaal

Het noodstopsignaal is geen systeem dat een botsing van achteren door te hard remmen kan voorkomen. Het schakelt de alarmknipperlichten in wanneer u hard remt. Hard remmen is altijd af te raden tenzij het absoluut noodzakelijk is.

Het noodstopsignaal werkt niet wanneer de alarmknipperlichtknop is ingedrukt.

Als het ABS tijdens het remmen even niet werkt, wordt het noodstopsignaal mogelijk helemaal niet geactiveerd.

## Bij stilstand

1. Trap het rempedaal stevig in.
2. Schakel de parkeerrem goed in.

### Modellen met continu variabele transmissie

3. Zet de schakelhendel in de stand **P**.

### Modellen met handgeschakelde transmissie

3. Zet de schakelhendel in **R** of **1**.
4. Schakel de motor uit.

Trek de parkeerrem altijd goed aan, vooral wanneer u op een helling bent geparkeerd.

### Uw voertuig parkeren

Parkeer uw voertuig niet naast brandbare voorwerpen, zoals droog gras, olie of gekapt hout.  
De hitte van de uitlaat kan brand veroorzaken.

### Bij stilstand

#### Modellen met continu variabele transmissie

## WAARSCHUWING

Het voertuig kan weggrollen als het onbeheerd wordt achtergelaten zonder te bevestigen dat de parkeerstand is ingeschakeld.  
Een voertuig dat onverwacht weggrolt, kan een ongeval met ernstig of zelfs dodelijk letsel veroorzaken.  
Houd altijd uw voet op het rempedaal totdat u hebt gezien dat **P** wordt weergegeven op de versnellingsstandindicator.

#### ATTENTIE

Het volgende kan schade aan de transmissie veroorzaken:

- Gelijktijdig het gaspedaal en het rempedaal intrappen.
- Het voertuig bergopwaarts op de plaats houden door het gaspedaal in te trappen.
- De schakelhendel in de **P**-stand zetten voordat het voertuig volledig tot stilstand gekomen is.

Klap de wisserarmen omhoog indien sneeuw verwacht wordt. Bij extreem lage temperaturen kan de parkeerrem vastvriezen als deze wordt aangetrokken. Als dergelijke temperaturen worden verwacht, trek de parkeerrem dan niet aan. Als u toch op een helling parkeert, draai de voorwielen dan zo dat zij de stoeprand raken als het voertuig naar beneden rolt, of blokkeer de wielen om te voorkomen dat het voertuig weggrolt. Als u geen voorzorgsmaatregelen neemt, kan het voertuig onverwacht gaan rollen, wat tot een ongeval kan leiden.



## Parkeersensorsysteem\*

De hoek- en middensensoren controleren op obstakels achter uw voertuig en de zoemer en het multi-informatiedisplay of audio-informatiescherm\* informeren u over de geschatte afstand tussen uw voertuig en het obstakel.

### ■ De sensorlocatie en -bereik

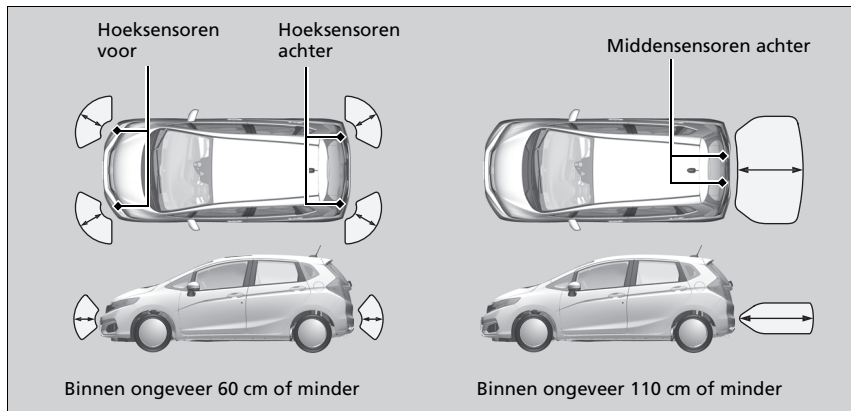

### ▣ Parkeersensorsysteem\*

Zelfs wanneer het systeem aan is, dient u voor het parkeren altijd te controleren of er geen obstakel bij uw voertuig is.

Het is mogelijk dat het systeem niet correct werkt als:

- De sensoren bedekt zijn met sneeuw, ijs, modder of vuil.
- Het voertuig zich op een ongelijk wegdek bevindt, zoals gras, bobbels of een heuvel.
- Het voertuig in warm of koud weer gereden heeft.
- Het systeem wordt beïnvloed door apparaten die ultrasone golven uitzenden.
- Er in slecht weer gereden wordt.

Het systeem zou de volgende zaken niet kunnen waarnemen:

- Dunne of lage objecten.
- Geluidsabsorberende materialen, zoals sneeuw, katoen of spons.
- Objecten direct onder de bumper.

Bevestig geen accessoires aan of bij de sensoren.

## ■ Parkeersensorsysteem aan en uit

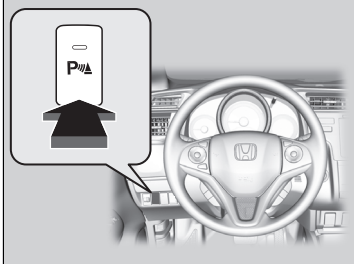

Druk, met de contactschakelaar in de stand AAN **[II]**\*1, op de knop van het parkeersensorsysteem om het systeem in of uit te schakelen. Het controlelampje in de knop gaat branden als het systeem is ingeschakeld.

De hoeksensoren voor beginnen een obstakel te detecteren als de schakelhendel in een andere stand dan **[P]** of **[R]** staat en de voertuigsnelheid minder dan 8 km/h is.

De hoeksensoren voor, de hoek- en middensensoren achter beginnen een obstakel te detecteren als de schakelhendel in **[R]** staat en de voertuigsnelheid minder dan 8 km/h is.

### Modellen met handgeschakelde transmissie

U dient ook de handrem te ontgrendelen.

## ▣ Parkeersensorsysteem aan en uit

Telkens wanneer u de motor start, staat het parkeersensorsysteem op de eerder geselecteerde AAN- of UIT-instelling.

\*1: Modellen met het sleutellose toegangssysteem hebben een knop **ENGINE START/STOP** in plaats van een contactschakelaar.

■ Wanneer de afstand tussen uw voertuig en obstakels kleiner wordt

Modellen met multi-view achteruitrijcamera

Duur van het onderbroken zoemsignaal	Afstand tussen de bumper en het obstakel		Controlelampje	Audio-/informatiescherm
	Hoeksensoren	Middensensoren		
Gemiddeld	—	Ongeveer 110-60 cm	Knippert geel*1	 <p>Waarschuwinglampjes gaan branden wanneer de sensor een obstakel detecteert.</p>
Kort	Ongeveer 60-45 cm	Ongeveer 60-45 cm	Knippert oranje	
Zeer kort	Ongeveer 45-35 cm	Ongeveer 45-35 cm		
Continu	Ongeveer 35 cm of korter	Ongeveer 35 cm of korter	Knippert rood	

\*1: In deze fase detecteren alleen de middensensoren obstakels.

Modellen zonder multi-view achteruitrijcamera

Duur van het onderbroken zoemsignaal	Afstand tussen de bumper en het obstakel		Controlelampje	Multi-informatiedisplay
	Hoeksensoren	Middensensoren		
Gemiddeld*1	—	Ongeveer 110-60 cm	—	 <p>Controlelampjes: Gaan aan waar de sensor een obstakel detecteert.</p>
Kort	Ongeveer 60-45 cm	Ongeveer 60-45 cm	—	
Zeer kort	Ongeveer 45-35 cm	Ongeveer 45-35 cm	—	
Continu	Ongeveer 35 cm of korter	Ongeveer 35 cm of korter	—	

\*1: In deze fase detecteren alleen de middensensoren obstakels.

■ **Achteruitkijkscherm met parkeersensor**

Wanneer de afstand tussen uw voertuig en obstakels aan de achterkant korter wordt, geven het audio-/informatiescherm en het display-audioscherm\* gelijktijdig de controlelampjes van de parkeersensor weer.

\* Niet beschikbaar op alle modellen

## Alle sensoren achter uitschakelen

1. Verzekert u ervan dat het parkeersensorsysteem niet is geactiveerd. Zet de contactschakelaar in de stand STUURSLOT **0**\*1.
2. Houd de knop van het parkeersensorsysteem ingedrukt en zet de contactschakelaar in de stand AAN **II**\*1.
3. Blijf 10 seconden op de knop drukken. Laat de knop los wanneer het controlelampje op de knop knippert.
4. Druk opnieuw op de knop. Het controlelampje op de knop gaat uit.
  - De zoemer klinkt tweemaal. De sensoren achter zijn nu uitgeschakeld.

Volg de bovenstaande procedure om de sensoren achter weer in te schakelen. De zoemer klinkt drie keer wanneer de sensoren achter weer worden ingeschakeld.

## Alle sensoren achter uitschakelen

Wanneer u schakelt naar **R**, knippert het controlelampje in de knop van het parkeersensorsysteem ter herinnering dat de sensoren achter uitgeschakeld zijn.

\*1: Modellen met het sleutellose toegangssysteem hebben een knop **ENGINE START/STOP** in plaats van een contactschakelaar.

## Over uw achteruitrijcamera voor multi-weergave

Het audio-/informatiescherm kan het achteruitzicht van uw voertuig weergeven. Het display geeft automatisch het achteruitzicht weer wanneer de transmissie in de stand **R** wordt gezet.

### Weergavegebied van camera achter met multi-weergave

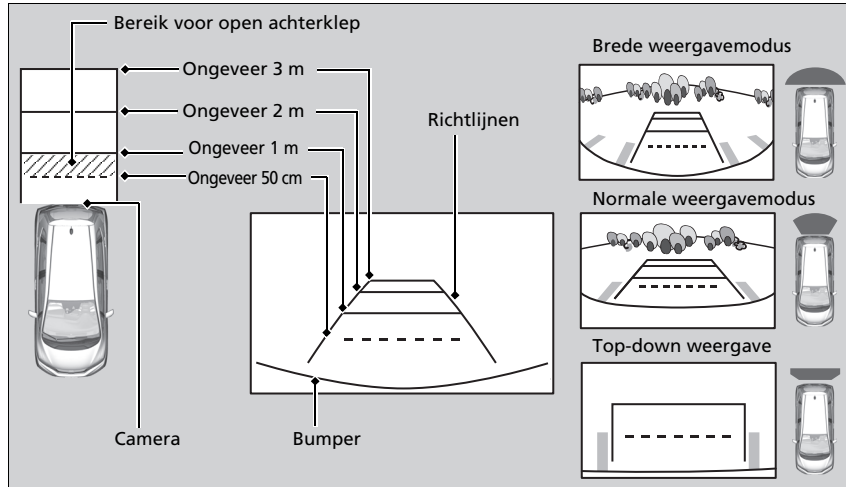

### Over uw achteruitrijcamera voor multi-weergave

Het zicht van de achteruitrijcamera is beperkt. U kunt niet de hoekuiteinden van de bumper zien of wat er onder de bumper is. De unieke lens zorgt er ook voor dat objecten dichterbij of verder lijken dan ze in werkelijkheid zijn.

Controleer of het veilig is om te rijden door zelf te kijken voordat u achteruit rijdt. Bepaalde omstandigheden (zoals weer, bliksem en hoge temperaturen) kunnen ook het zicht naar achteren beperken. Vertrouw niet op de achteruitrijweergave want deze geeft u niet alle informatie over de omstandigheden achter uw voertuig.

Als de cameralens is bedekt met vuil of vocht, gebruikt u een zachte, vochtige doek om de lens schoon en vrij van vuil te houden.

U kunt de instellingen voor **Vaste richtlijn** en **Dynamische richtlijn** wijzigen.

➤ **Instelbare functies** BLZ. 313

#### Vaste richtlijn

**Aan:** Er worden richtlijnen weergegeven wanneer u de transmissie in de stand **R** zet.

**Uit:** Richtlijnen verschijnen niet.

#### Dynamische richtlijn

**Aan:** Richtlijnen bewegen afhankelijk van de richting van het stuurwiel.

**Uit:** Richtlijnen bewegen niet.

U kunt drie verschillende camerahoeken bekijken op het audio-/informatiescherm.

Raak het gewenste pictogram aan om een andere hoek te kiezen.



: Brede weergave





: Normale weergave



: Top-down weergave

- Als de laatst gebruikte weergavemodus Breed of Normaal is, wordt dezelfde modus geselecteerd wanneer u de volgende keer de transmissie in de stand **R** zet.
- Als Top-down weergave het laatst is gebruikt voordat u de motor uitschakelde, wordt de modus Breed geselecteerd wanneer u de voedingsmodus de volgende keer in de stand AAN zet en de transmissie in de stand **R** zet.

U kunt de instelling van de achteruitrijcamera ook wijzigen door  (Menu) te selecteren wanneer het achteruitzicht van uw voertuig wordt weergegeven. Wanneer u  (Menu) en **Display** selecteert, zijn de volgende extra opties beschikbaar:

- Tabblad **Display**: Regelt **Helderheid**, **Contrast**, en **Zwartniveau** van het scherm van de achteruitrijcamera.
- Tabblad **Kleur**: Regelt **Kleur** en **Tint** van het scherm van de achteruitrijcamera.

## Informatie over brandstof

### ■ Aanbevolen brandstof

**EN 228-normen benzine/gasohol**  
**Loodvrije premium benzine/gasohol tot E10 (90% benzine en 10% ethanol), research-octaangetal minstens 95**

Uw voertuig is ontworpen om op loodvrije benzine met een research-octaangetal van 95 of hoger te rijden. Indien dit octaangehalte niet beschikbaar is, mag u tijdelijk gewone loodvrije benzine met een research-octaangetal van 91 of hoger gebruiken.

Het gebruik van gewone loodvrije benzine kan metallische, kloppende geluiden in de motor veroorzaken en zal tot lagere prestaties van de motor leiden. Het gebruik van gewone benzine kan op lange termijn een beschadiging van de motor tot gevolg hebben.

### ■ Brandstoftankinhoud: 40 l

### » Informatie over brandstof

#### ATTENTIE

Het gebruik van benzine die lood bevat, brengt de volgende risico's met zich mee:

- Schade aan het uitlaatsysteem, inclusief de katalysator
- Schade aan de motor en het brandstofsysteem
- Schadelijke effecten voor de motor en andere systemen



#### **Geoxygeneerde brandstoffen**

Geoxygeneerde brandstoffen zijn gemengd met benzine en ethanol of andere verbindingen. Uw motor is ook ontworpen om te werken op geoxygeneerde brandstoffen die maximaal 10% ethanol per volume en maximaal 22% ETBE per volume bevatten, op basis van de EN 228-normen. Raadpleeg uw dealer voor meer informatie.



## Hoe bijtanken

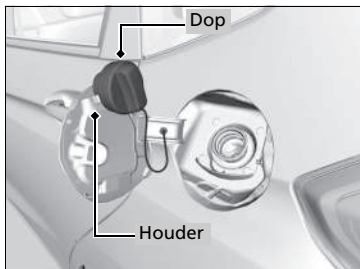
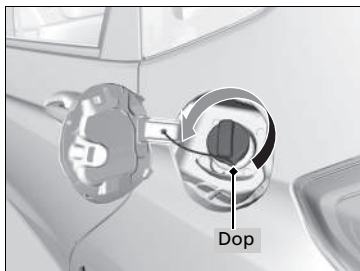

1. Breng uw voertuig tot stilstand met de linkerachterzijde langs de brandstofpomp.
2. Schakel de motor uit.
3. Trek aan de ontgrendelhendel van de brandstoftankklep onder het dashboard aan de bestuurderszijde.
  - De brandstoftankklep gaat open.
4. Verwijder de brandstofvuldop langzaam. Hoort u lucht ontsnappen, wacht dan totdat dit stopt en draai vervolgens de brandstofvuldop langzaam open.
5. Plaats de brandstofvuldop in de houder.
6. Steek het vulpistool volledig in de vulhals.
  - Wanneer de tank vol is, wordt het vulpistool automatisch uitgeschakeld met een klik. Dit laat voldoende ruimte in de brandstoftank over om de brandstof te laten uitzetten als gevolg van temperatuurstijging.
7. Plaats na het tanken de brandstofvuldop weer terug en draai deze vast totdat u ten minste één klik hoort.
  - Sluit de brandstoftankklep met de hand.

### ► Hoe bijtanken

## ⚠ WAARSCHUWING

Benzine is bijzonder brandbaar en explosief. U kunt brandwonden oplopen of ernstig gewond raken als u met brandstof omgaat.

- Schakel de motor uit en voorkom warmte, vonken en open vuur in de directe nabijheid.
- Werk uitsluitend in de buitenlucht met brandstof.
- Veeg gemorste brandstof meteen op.

Probeer niet meer brandstof bij te vullen nadat het vulpistool automatisch is uitgeschakeld. Extra brandstof kan de vulcapaciteit van de tank overschrijden.

Het vulpistool stopt automatisch om ruimte in de brandstoftank te laten zodat de brandstof niet kan overstromen als gevolg van veranderingen in de luchttemperatuur.

## Verbetering van het brandstofverbruik en verlaging van de CO<sub>2</sub>-uitstoot

Het bereiken van een goed brandstofverbruik en het verlagen van de CO<sub>2</sub>-uitstoot is afhankelijk van verschillende factoren, zoals de rijomstandigheden, het gewicht van de lading, de tijdsduur van stationair draaien, rijgewoonten, en de staat van het voertuig. Afhankelijk van deze en andere factoren kunt u mogelijk niet het nominale brandstofverbruik van dit voertuig halen.

### Onderhoud en brandstofzuinigheid

U kunt uw brandstofverbruik optimaliseren door het voertuig goed te onderhouden. Volg het onderhoudsschema en raadpleeg indien nodig uw garantieboekje. Volg bij voertuigen zonder onderhoudsherinneringssysteem het onderhoudsschema.

#### 📄 **Onderhoudsschema** BLZ. 484

- Gebruik motorolie met de voorgeschreven viscositeit.

#### 📄 **Aanbevolen motorolie** BLZ. 491

- Handhaaf de opgegeven bandenspanning.
- Zorg dat het voertuig niet te zwaar beladen wordt.
- Houd uw voertuig schoon. Door opgehoopte sneeuw of modder aan de onderkant van uw voertuig nemen het gewicht en de windweerstand toe.

### 📄 **Verbetering van het brandstofverbruik en verlaging van de CO<sub>2</sub>-uitstoot**

De aanbevolen methode om het werkelijke brandstofverbruik tijdens het rijden te bepalen is directe berekening.

100	×	Liters brandstof	÷	Verreden kilometers	=	L per 100 km
Verreden mijlen	÷	Gallons brandstof	=	Mijlen per gallon		



# Onderhoud

In dit hoofdstuk wordt basisonderhoud beschreven.



## Voordat onderhoud wordt verricht

Inspectie en onderhoud .....	476
Veiligheid tijdens het uitvoeren van onderhoud.....	477
Onderdelen en vloeistoffen die bij onderhoudsbeurten worden gebruikt ....	478
<b>Onderhoudsherinneringssysteem</b> .....	479
<b>Onderhoudsschema</b> .....	484
Onderhoudsregistratie (voor voertuigen zonder onderhoudsboekje) .....	488
<b>Onderhoud onder de motorkap</b>	
Onderhoudspunten onder de motorkap ....	489
Motorkap openen .....	490
Aanbevolen motorolie .....	491
Oliecontrole.....	494

Motorolie bijvullen .....	495
Motorkoelvloeistof .....	496
Transmissievloeistof .....	498
Remvloeistof/koppelingsvloeistof* .....	499
Ruitsproeiervloeistof bijvullen .....	500
Brandstoffilter .....	500
<b>Lampen vervangen</b> .....	501
<b>Wisserbladen controleren en onderhouden</b> .....	513
<b>Banden controleren en onderhouden</b>	
Banden controleren .....	517
Slijtage-indicatoren .....	519
Bandenlevensduur .....	519

Banden en wiel vervangen .....	520
Banden wisselen .....	521
Tractie-hulpvoorzieningen voor sneeuw ...	522
<b>Accu</b> .....	524
<b>Verzorging van de afstandsbediening</b>	
Knoopcel vervangen.....	529
<b>Onderhoud verwarmings- en koelsysteem*/ klimaatregelsysteem*</b> .....	531
<b>Reinigen</b>	
Interieurverzorging .....	534
Exterieurverzorging .....	536
<b>Accessoires en modificaties</b> .....	539
Accessoires .....	539
Modificaties.....	539

\* Niet beschikbaar op alle modellen

## Inspectie en onderhoud

Voer alle opgesomde inspecties en onderhoud uit om uw voertuig in het belang van uw veiligheid in een goede staat te houden. Ontdekt u ongebruikelijke geluiden of geuren, onvoldoende remvloeistof, olieresten op de grond, enz., laat uw voertuig dan door een dealer inspecteren. Raadpleeg het onderhoudsboek\* dat bij het voertuig wordt geleverd/ onderhoudsschema in deze gebruikershandleiding voor gedetailleerde informatie over onderhoud en inspectie.

➤ **Onderhoudsschema** BLZ. 484

### Inspectie- en onderhoudstypen

#### ■ Dagelijkse inspecties

Voer inspecties uit voordat u een lange rit maakt, tijdens het wassen of tijdens het bijtanken.

#### ■ Periodieke inspecties

- Controleer maandelijks het remvloeistofpeil.
  - **Remvloeistof/koppelingsvloeistof\*** BLZ. 499
- Controleer maandelijks de bandenspanningen. Controleer het loopvlak op slijtage en vreemde voorwerpen.
  - **Banden controleren en onderhouden** BLZ. 517
- Controleer maandelijks de werking van de buitenverlichting.
  - **Lampen vervangen** BLZ. 501
- Controleer ten minste iedere zes maanden de conditie van de wisserbladen.
  - **Wisserbladen controleren en onderhouden** BLZ. 513

## Veiligheid tijdens het uitvoeren van onderhoud

Enkele van de belangrijkste veiligheidsmaatregelen volgen hierna. We kunnen u echter niet voor elk denkbaar gevaar waarschuwen dat zich bij het uitvoeren van onderhoud kan voordoen. Alleen uzelf kunt bepalen of u een bepaalde taak al dan niet zelf kunt uitvoeren.

### Veilig onderhoud

- Om de kans op brand of explosies te verminderen, dient u sigaretten, vonken en open vuur uit de buurt van de accu en alle onderdelen van het brandstofsysteem te houden.
- Laat nooit poetsdoeken of andere brandbare objecten onder de motorkap achter.
  - ▶ Door de hitte van de motor en de uitlaat kunnen deze vlam vatten en brand veroorzaken.
- Gebruik voor het reinigen van onderdelen een in de handel verkrijgbare ontvetter of reinigingsmiddel voor onderdelen en geen benzine.
- Draag een beschermende bril en beschermende kleding wanneer u aan de accu of met perslucht werkt.
- Uitlaatgassen van de motor bevatten koolmonoxide dat giftig is en dodelijk letsel kan veroorzaken.
  - ▶ Laat de motor alleen lopen indien er voldoende ventilatie is.

### Voertuigveiligheid

- Het voertuig dient stil te staan.
  - ▶ Zorg ervoor dat het voertuig op een vlakke ondergrond staat, met ingeschakelde parkeerrem en uitgeschakelde motor.
- Houd er rekening mee dat hete onderdelen brandwonden kunnen veroorzaken.
  - ▶ Geef de motor en het uitlaatsysteem de gelegenheid af te koelen alvorens deze onderdelen aan te raken.
- Houd er rekening mee dat u als gevolg van bewegende onderdelen ernstig letsel kunt oplopen.
  - ▶ Start de motor alleen als dit wordt geïnstrueerd, en houd uw handen en ledematen uit de buurt van bewegende onderdelen.
  - ▶ Open de motorkap niet terwijl de start-/stopfunctie is ingeschakeld.

\* Niet beschikbaar op alle modellen

#### Veiligheid tijdens het uitvoeren van onderhoud

### WAARSCHUWING

Verkeerd onderhoud aan uw voertuig of problemen niet verhelpen voordat u gaat rijden, kan tot een ongeval leiden waardoor u ernstig - en zelfs dodelijk - letsel kunt oplopen.

Volg de aanbevelingen en schema's voor inspectie en onderhoud in deze gebruikershandleiding/dit onderhoudsboekje \* altijd op.

### WAARSCHUWING

Volgt u de onderhoudsinstructies en -voorzorgsmaatregelen niet zorgvuldig op, dan kan dat tot ernstig - en zelfs dodelijk - letsel leiden.

Volg altijd de procedures en veiligheidsmaatregelen in deze gebruikershandleiding op.

## Onderdelen en vloeistoffen die bij onderhoudsbeurten worden gebruikt

Voor het onderhoud van uw voertuig wordt het gebruik van originele onderdelen en vloeistoffen van Honda aanbevolen. Originele Honda-onderdelen worden volgens dezelfde hoge kwaliteitsnormen geproduceerd als Honda-voertuigen.

## Over uw onderhoudsbeurt

Als het onderhoudsherinneringssysteem in uw voertuig beschikbaar is, wordt u door het multi-informatiedisplay geïnformeerd wanneer uw voertuig toe is aan een onderhoudsbeurt.

Raadpleeg het serviceboek dat bij uw voertuig is meegeleverd voor uitleg over de codes van de onderhoudspunten die op het display worden weergegeven.

➤ **Onderhoudsherinneringssysteem** BLZ. 479

Bij voertuigen zonder onderhoudsherinneringssysteem volgt u de onderhoudsschema's in het onderhoudsboek dat bij uw voertuig is meegeleverd.

Als uw voertuig geen onderhoudsboek heeft, volgt u het onderhoudsschema in deze gebruikershandleiding.

➤ **Onderhoudsschema** BLZ. 484

### Over uw onderhoudsbeurt

Als u van plan bent om uw voertuig mee te nemen naar landen waar geen onderhoudsherinneringssysteem is, raadpleeg dan een dealer hoe u de onderhoudsherinneringsinformatie kunt noteren. Plan uw onderhoudsbeurt volgens de condities van dat land.

Geeft informatie over de onderhoudspunten die moeten worden uitgevoerd. Onderhoudspunten worden met een code en pictogram weergegeven. Het systeem meldt u via de resterende dagen wanneer u het voertuig naar een dealer moet brengen.

Als de volgende onderhoudsbeurt binnenkort of aanstaand is of al had moeten plaatsvinden, verschijnt er tevens een waarschuwingspictogram op het multi-informatiedisplay telkens wanneer u de contactschakelaar in de stand AAN \*1 zet.

## ☒ Onderhoudsherinneringssysteem



U kunt ervoor kiezen om een overeenkomstig waarschuwingsbericht met het waarschuwingspictogram op het multi-informatiedisplay te laten weergeven.

Het onderhoudsschema geeft mogelijk niet de juiste informatie weer als u de accu gedurende een langere periode loskoppelt. Als dit gebeurt, raadpleeg dan een dealer.

\*1: Modellen met het sleutellose toegangssysteem hebben een knop **ENGINE START/STOP** in plaats van een contactschakelaar.



## Onderhoudsmeldingsinformatie weergeven

1. Draai het contact naar de stand AAN \*1.
2. Druk herhaaldelijk op de knop /▼ (informatie) tot het onderhoudspunt/de onderhoudspunten op het multi-informatiedisplay wordt/worden weergegeven.

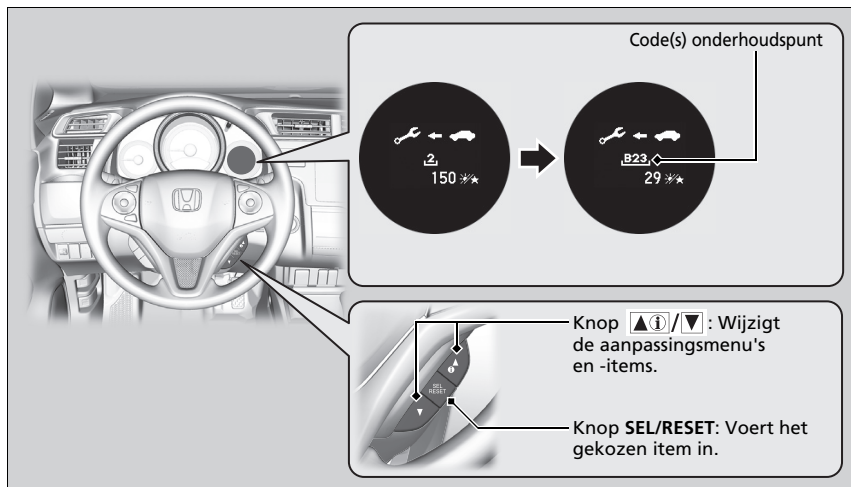

Het waarschuwingslampje systeemmelding (i) gaat branden samen met de onderhoudsherinneringsinformatie.

## ►► Onderhoudsmeldingsinformatie weergeven

Op basis van de bedrijfstoestand van de motor en de staat van de motorolie berekent het systeem de resterende dagen voordat de volgende service moet worden uitgevoerd.

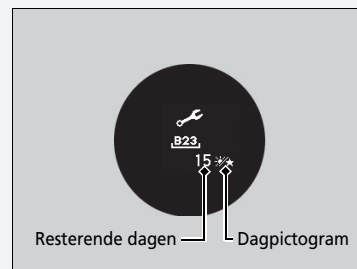

\*1: Modellen met het sleutellose toegangssysteem hebben een knop **ENGINE START/STOP** in plaats van een contactschakelaar.

**Waarschuwpictogrammen en onderhoudsmeldingsinformatie op het multi-informatiedisplay**

Waarschuwpictogram (oranje)	Onderhoudsherinneringsinformatie	Uitleg	Informatie
<p><b>SERVICE SPOEDIG NODIG</b></p> 		<p>Een of meer punten vergen binnen 30 dagen onderhoud. De resterende dagen worden geschat op basis van uw rijomstandigheden.</p>	<p>De resterende dagen worden per dag afgeteld.</p>
<p><b>SERVICE DIRECT NOODZAKELIJK</b></p> 		<p>Een of meer punten vergen binnen 10 dagen onderhoud. De resterende dagen worden geschat op basis van uw rijomstandigheden.</p>	<p>Zorg dat het aangegeven onderhoud zo snel mogelijk wordt uitgevoerd.</p>
<p><b>SERVICE NOODZAKELIJK</b></p> 		<p>De aangeduide onderhoudsservice is nog steeds niet uitgevoerd terwijl het aantal resterende dagen 0 is.</p>	<p>Uw voertuig heeft achterstallig onderhoud. Zorg dat het onderhoud onmiddellijk plaatsvindt en zorg dat het onderhoudsherinneringssysteem wordt gereset.</p>

## ■ Onderhoudsmeldingspunten

De waarschuwingspunten op het multi-informatiedisplay worden als codes en pictogrammen weergegeven.

Raadpleeg het onderhoudsboek dat bij uw voertuig is meegeleverd voor uitleg over de onderhoudsherinneringscodes en -pictogrammen.

## ■ Beschikbaarheid van het onderhoudsherinneringssysteem

Zelfs als de onderhoudsherinneringsinformatie op het multi-informatiedisplay verschijnt terwijl u op de knop /▼ (informatie) drukt, is dit systeem in sommige landen niet beschikbaar. Raadpleeg het onderhoudsboek dat bij uw voertuig is meegeleverd of vraag een dealer of u het onderhoudsherinneringssysteem kunt gebruiken.





## ▣ Beschikbaarheid van het onderhoudsherinneringssysteem

Als u van plan bent om uw voertuig mee te nemen naar landen waar geen onderhoudsherinneringssysteem is, raadpleeg dan een dealer hoe u de onderhoudsmeldingsinformatie kunt noteren. Plan uw onderhoudsbeurt volgens de condities van dat land.

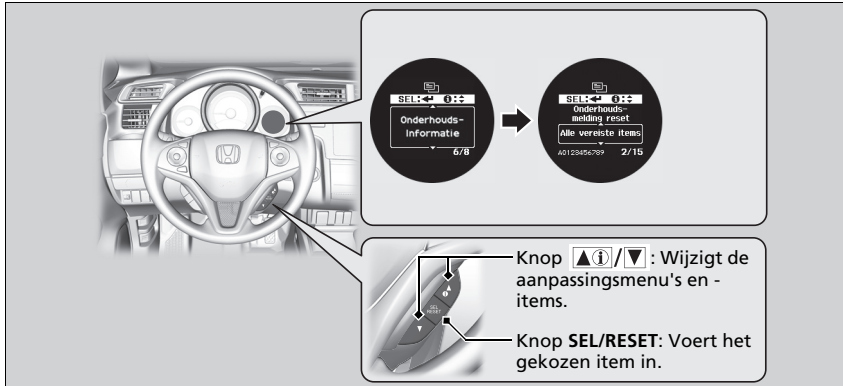
## Display resetten

Reset het informatiedisplay van de onderhoudsmelding als u de onderhoudsbeurt hebt uitgevoerd.



1. Draai het contact naar de stand AAN \*1.
2. Druk op de knop  tot  (instellingen wijzigen) op het display wordt weergegeven en druk vervolgens op de knop **SEL/RESET**.
3. Druk op de knop  tot **Onderhoudsinformatie** op het display wordt weergegeven en druk vervolgens op de knop **SEL/RESET**.
4. Druk op de knop , selecteer de resetinformatie op het display en druk vervolgens op de knop **SEL/RESET**.
  - De onderhoudscode verdwijnt.

Om de resetmodus van de onderhoudsherinneringsinformatie te annuleren, selecteert u **Annuleren** en drukt u op de knop **SEL/RESET**.

\*1: Modellen met het sleutellose toegangssysteem hebben een knop **ENGINE START/STOP** in plaats van een contactschakelaar.

## Display resetten

### ATTENTIE

Het niet resetten van de onderhoudsmeldingsinformatie na een onderhoudsbeurt leidt tot onjuiste onderhoudsintervallen in het systeem. Dit kan ernstige mechanische problemen tot gevolg hebben.

De dealer zal het informatiedisplay van de onderhoudsmelding resetten na afloop van de vereiste onderhoudsbeurt. Als iemand anders dan de dealer een onderhoudsbeurt verricht, dient u het informatiedisplay van de onderhoudsmelding zelf te resetten.

Als er bij uw voertuig een onderhoudsboek is meegeleverd, kunt u daarin het onderhoudsschema vinden. Voor voertuigen zonder onderhoudsboek raadpleegt u het volgende onderhoudsschema.

Het onderhoudsschema geeft het minimaal vereiste onderhoud aan dat u moet uitvoeren om ervoor te zorgen dat uw voertuig zonder problemen werkt. Als gevolg van regionale en klimatologische verschillen kan er extra onderhoud vereist zijn. Raadpleeg uw garantieboekje voor meer informatie.

Onderhoudswerkzaamheden moeten door getrainde en gekwalificeerde monteurs worden uitgevoerd. Uw geautoriseerde dealer voldoet aan al deze vereisten.

**Modellen zonder een onderhoudsboek**

Onderhoud na de aangegeven afstand of tijd - wat zich het eerst voordoet.	km x 1000 maanden	20	40	60	80	100	120	140	160	180	200
Motorolie verversen* <sup>1</sup>	Normaal	ledere 10.000 km of ieder jaar									
	Zwaar* <sup>2</sup>	ledere 5000 km of 6 maanden									
Motoroliefilter vervangen* <sup>1</sup>	Normaal	ledere 20.000 km of iedere 2 jaar									
	Zwaar* <sup>2</sup>	ledere 10.000 km of ieder jaar									
Voeg origineel verstuiverreinigingsmiddel* <sup>5</sup> toe	Modellen met directe insputing	ledere 10.000 km of ieder jaar									
Luchtfilterelement vervangen		ledere 30.000 km									
Klepspelings controleren* <sup>3</sup>		ledere 120.000 km									
Brandstoffilter vervangen	Normaal				•				•		
	Zware omstandigheden	ledere 40.000 km of iedere 2 jaar* <sup>4</sup>									
Bougies vervangen		ledere 100.000 km									
Aandrijfriemen controleren			•		•		•		•		•

\*1: In sommige landen is uitsluitend het zware schema vereist: Raadpleeg het garantieboekje dat met uw voertuig is meegeleverd.

\*2: Ga naar pagina 487 voor vervangingsinformatie onder zware omstandigheden.

\*3: Sensorische methode. Stel de kleppen af tijdens de onderhoudsbeurt bij 120.000 km als deze lawaai maken.

\*4: Het is raadzaam het brandstoffilter te vervangen als u denkt dat de brandstof die u gebruikt door stof etc. wordt vervuild. Het filter kan eerder verstopt raken.

\*5: Regelmatig gebruik van injectorreiniger kan nodig zijn voor modellen die bestemd zijn voor de volgende landen, dit is afhankelijk van de kwaliteit van de gebruikte brandstof. Raadpleeg uw dealer voor meer informatie: Réunion, Melilla, Ceuta, Canarische Eilanden

Onderhoud na de aangegeven afstand of tijd - wat zich het eerst voordoet.	km x 1000		20	40	60	80	100	120	140	160	180	200
	maanden		12	24	36	48	60	72	84	96	108	120
Motorkoelvloeistof ververset	Na 200.000 km of 10 jaar, daarna iedere 100.000 km of 5 jaar											
Transmissievloeistof vervangen	MT	Normaal	Iedere 120.000 km of iedere 6 jaar									
		Zwaar*1			•			•			•	
	CVT		•		•		•		•		•	
Voor- en achterremmen controleren	Iedere 10.000 km of 6 maanden											
Remvloeistof vervangen	Iedere 3 jaar											
Parkeerremafstelling controleren	•	•		•		•		•		•		•
Stof- en pollenfilter vervangen	•	•	•	•	•	•	•	•	•	•	•	•
Houdbaarheidsdatum voor TRK-fles controleren*	Ieder jaar											
Banden omwisselen (bandenspanning en staat van de banden ten minste eenmaal per maand controleren)	Iedere 10.000 km											
<b>De volgende items visueel controleren:</b>												
Spoorstanguiteinden, stuurhuis en stofhoezen	Iedere 10.000 km of 6 maanden											
Onderdelen wielophanging												
Aandrijfjas												
Remslangen en -leidingen (inclusief ABS)												
Alle vloeistofpeilen en conditie van vloeistof	•	•	•	•	•	•	•	•	•	•	•	•
Uitlaatsysteem												
Brandstofleidingen en aansluitingen												

\*1: Ga naar pagina 487 voor vervangingsinformatie onder zware omstandigheden.

Als u uw voertuig onder zware omstandigheden bestuurt, moet u de volgende items laten onderhouden die in het onderhoudsschema als Zwaar zijn aangegeven.

Onderhoudspunten	Conditie
Motorolie en filter	A, B, C, D en E
Transmissievloeistof	B en D

#### ⌘ Onderhoudsschema

De conditie wordt als zwaar beschouwd wanneer u:

- A. Minder dan 8 km, of minder dan 16 km bij temperaturen onder het vriespunt per rit rijdt.
- B. Bij extreme temperaturen hoger dan 35 °C rijdt.
- C. De motor lang stationair laat draaien of u vaak moet stoppen en weer moet optrekken.
- D. Een aanhanger/caravan trekt, uw imperiaal heeft beladen of als u in de bergen rijdt.
- E. Op modderige, stoffige wegen of wegen met strooizout rijdt.



## Onderhoudsregistratie (voor voertuigen zonder onderhoudsboekje)

Laat de dealer die uw onderhoud uitvoert alle vereiste onderhoudswerkzaamheden hieronder registreren. Bewaar de kwitanties van alle onderhoudswerkzaamheden die aan uw voertuig zijn verricht.

	Km of maand	Datum	Handtekening of stempel
	<b>20.000 km</b> (of 12 mnd.)		
	<b>40.000 km</b> (of 24 mnd.)		
	<b>60.000 km</b> (of 36 mnd.)		
	<b>80.000 km</b> (of 48 mnd.)		
	<b>100.000 km</b> (of 60 mnd.)		
	<b>120.000 km</b> (of 72 mnd.)		
	<b>140.000 km</b> (of 84 mnd.)		
	<b>160.000 km</b> (of 96 mnd.)		
	<b>180.000 km</b> (of 108 mnd.)		
	<b>200.000 km</b> (of 120 mnd.)		

## Onderhoudspunten onder de motorkap

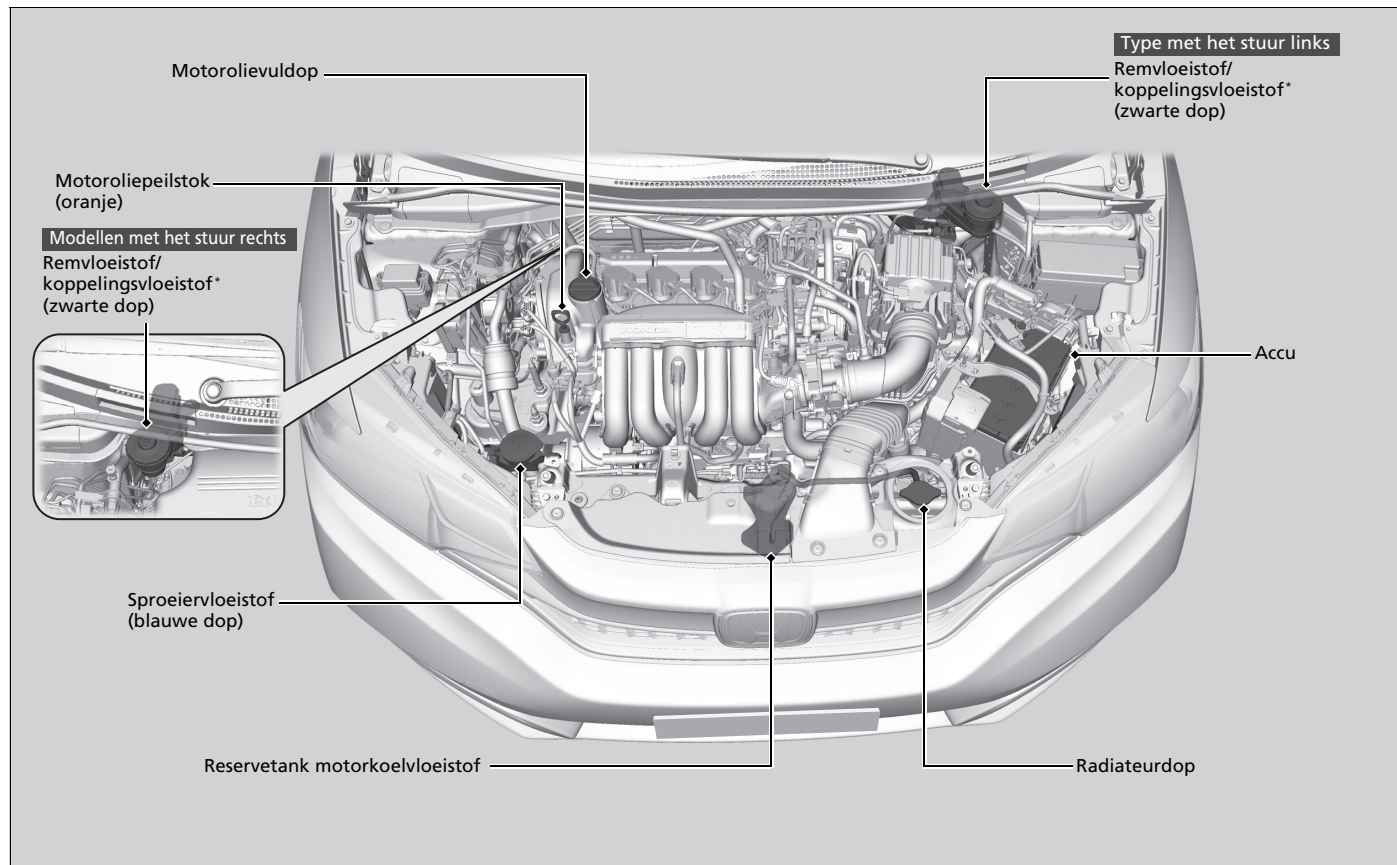

\* Niet beschikbaar op alle modellen

## Motorkap openen

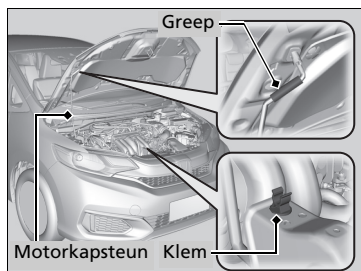
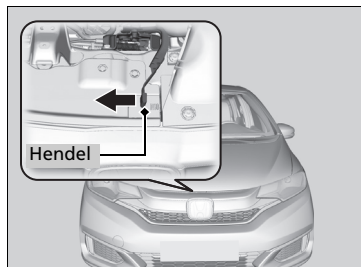
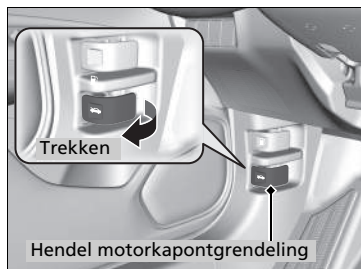

1. Parkeer het voertuig op een vlakke ondergrond en schakel de parkeerrem in.
2. Trek aan de hendel van de motorkapontgrendeling onder het dashboard aan de bestuurderszijde.
  - De motorkap springt iets omhoog.

3. Duw de hendel van de motorkapgrendel naar de zijkant (onder de voorrand van de motorkap in het midden) en til de motorkap op. Zodra u de motorkap enigszins hebt geopend, kunt u de hendel loslaten.

4. Verwijder de motorkapsteun met behulp van de greep uit de klem. Bevestig de motorkapsteun in de motorkap.

Verwijder voor het sluiten de motorkapsteun en bevestig deze in de klem; laat de motorkap vervolgens voorzichtig zakken. Trek uw hand terug bij een hoogte van ca. 30 cm en laat de motorkap sluiten.

### ►► Motorkap openen

#### ATTENTIE

Open de motorkap niet wanneer de wisserarmen omhoog geklapt zijn. De motorkap zal dan tegen de wissers stoten, waardoor schade aan de motorkap en/of de wissers kan ontstaan.

Controleer bij het sluiten van de motorkap dat deze stevig vergrendeld is.

Indien de hendel van motorkapgrendel stroef beweegt, of indien de motorkap geopend kan worden zonder de grendel te bedienen, moet het vergrendelingsmechanisme gereinigd en gesmeerd worden.

Open de motorkap niet terwijl de start-/stopfunctie is ingeschakeld.

## Aanbevolen motorolie

Gebruik een originele motorolie of een andere commerciële motorolie met een (voor de omgevingstemperatuur) geschikte viscositeit, zoals weergegeven in de volgende afbeelding.

Olie draagt aanzienlijk bij aan de prestaties en de levensduur van de motor. Indien u het voertuig met onvoldoende of verouderde olie rijdt, kan de motor defect of beschadigd raken.

Zie de markeringen op de motorolievuldop in de volgende afbeelding en op de daadwerkelijke dop om te controleren of het voertuig is uitgerust met een roetfilter voor benzinemotor\*.

➤ **Motorolie bijvullen** BLZ. 495

### ➤ Aanbevolen motorolie

Motorolieadditieven

**Modellen met roetfilter voor benzinemotor**

U kunt geen motorolie met additieven gebruiken.

**Modellen zonder roetfilter voor benzinemotor**

Uw voertuig heeft geen olie-additieven nodig. Deze kunnen zelfs een nadelig effect op de motorprestaties en duurzaamheid hebben.

\* Niet beschikbaar op alle modellen

Modellen voor Europa

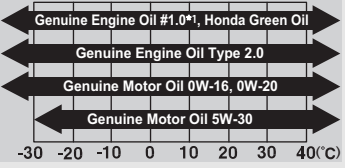
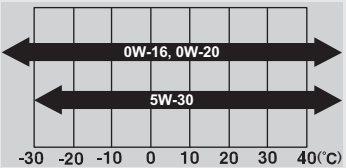
Originele motorolie	Commerciële motorolie
<ul style="list-style-type: none"><li>• Honda-motorolie type 1.0*1</li><li>• Honda Green-olie</li><li>• Honda-motorolie type 2.0</li><li>• Originele Honda-motorolie</li></ul>  <p>Omgevingstemperatuur</p>	<ul style="list-style-type: none"><li>• API-onderhoud SM of brandstofbesparende olie van hogere kwaliteit</li><li>• ACEA A5/B5</li></ul>  <p>Omgevingstemperatuur</p>

\*1: Samengesteld om de brandstofzuinigheid te verbeteren.

Behalve modellen voor Europa

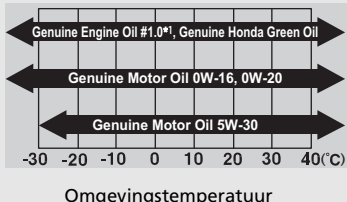
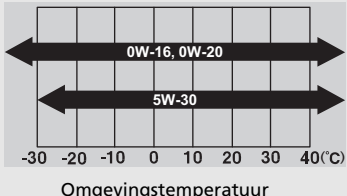
Originele motorolie	Commerciële motorolie
<ul style="list-style-type: none"> <li>• Honda-motorolie type 1.0*1</li> <li>• Honda Green-olie</li> <li>• Originele Honda-motorolie</li> </ul> 	<ul style="list-style-type: none"> <li>• API-onderhoud SM of brandstofbesparende olie van hogere kwaliteit</li> <li>• ACEA A5/B5</li> </ul> 

\* 1: Samengesteld om de brandstofzuinigheid te verbeteren.

## Oliecontrole

We adviseren u het motoroliepeil telkens te controleren wanneer u benzine bijtankt.

Parkeer het voertuig op een vlakke ondergrond.

Wacht ongeveer drie minuten na het uitschakelen van de motor alvorens het oliepeil te controleren.

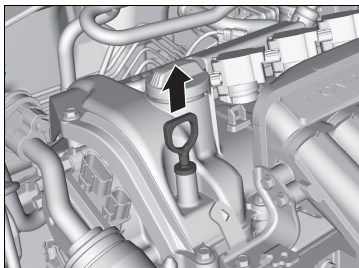

1. Verwijder de peilstok (oranje).
2. Wrijf de peilstok schoon met een schone doek of met schoonmaakpapier.
3. Steek de peilstok weer helemaal terug in het gat.

4. Verwijder de peilstok opnieuw en controleer het peil. Het peil dient tussen de bovenste en de onderste markering te staan. Vul indien nodig olie bij.

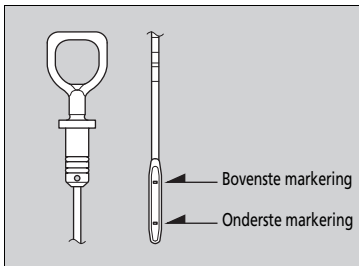

### » Oliecontrole

Als het oliepeil vlak bij of onder de onderste markering staat, vul dan langzaam olie bij en let op dat u niet teveel vult.

De hoeveelheid verbruikte olie hangt af van de manier waarop met het voertuig gereden wordt, het klimaat en de toestand van het wegdek. De mate van olieconsumptie kan tot 1 liter per 1000 km zijn.

Het verbruik zal bij een nieuwe motor waarschijnlijk hoger uitvallen.

## Motorolie bijvullen

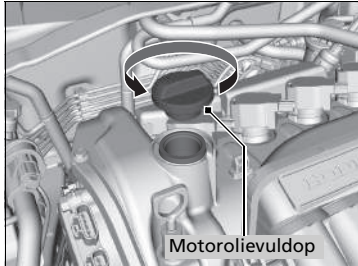

1. Draai de motorolievuldop los en verwijder deze.
2. Vul langzaam olie bij.
3. Zet de motorolievuldop terug en draai deze goed vast.
4. Wacht drie minuten en controleer de motoroliepeilstok opnieuw.

### Motorolie bijvullen

#### ATTENTIE

Vul de motorolie niet boven de bovenste markering bij. Het overmatig vullen met motorolie kan lekkages en motorschade tot gevolg hebben.

Veeg gemorste olie direct op. Gemorste olie kan de componenten in het motorcompartiment beschadigen.



## Motorkoelvloeistof

### Gespecificeerde koelvloeistof: Antivries/Koelvloeistof type 2 Honda alle seizoenen

Deze koelvloeistof is voorgemengd met 50% antivries en 50% water. Voeg geen onverdunde antivries of puur water toe.

We adviseren het motorkoelvloeistofpeil telkens te controleren wanneer bijgetankt wordt. Controleer eerst de reservetank. Als deze volkomen leeg is, controleer dan ook het koelvloeistofpeil in de radiator. Vul voldoende motorkoelvloeistof bij.

### Reservetank

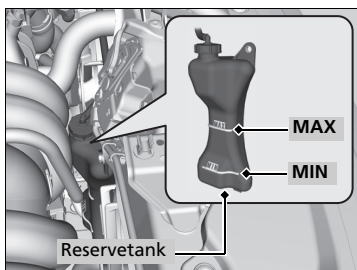

1. Zorg ervoor dat de motor en de radiator afgekoeld zijn.
2. Controleer de hoeveelheid koelvloeistof in de reservetank.
  - Als het koelvloeistofpeil onder de **MIN**-markering staat, vul dan de gespecificeerde koelvloeistof bij tot aan de **MAX**-markering.

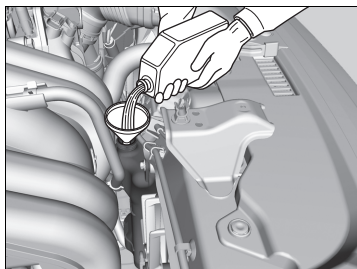

3. Inspecteer het koelsysteem op lekkages.

### ►► Motorkoelvloeistof

## ⚠ WAARSCHUWING

Door de radiateurdop bij een hete motor te verwijderen, kan koelvloeistof naar buiten spuiten. Dit kan ernstige brandwonden veroorzaken.

Laat de motor en de radiator altijd afkoelen alvorens de radiateurdop te verwijderen.

Als een aanhoudende temperatuur van minder dan -30 °C wordt verwacht, moet het koelvloeistofmengsel worden gewijzigd in een hogere concentratie. Raadpleeg uw Honda-dealer voor informatie over een geschikt koelvloeistofmengsel.

Als er geen Honda-antivries/koelvloeistof verkrijgbaar is, gebruik dan als tijdelijke vervanging een andere koelvloeistof van een gerenommeerd merk die geen silicaten bevat. Controleer of het een koelvloeistof van hoge kwaliteit is die wordt aanbevolen voor aluminiummotoren. Voortdurend gebruik van een andere dan Honda-koelvloeistof kan resulteren in corrosie, waardoor het koelsysteem niet naar behoren functioneren kan of defect raakt. Laat het koelsysteem zo snel mogelijk doorspoelen en vullen met Honda-antivries/koelvloeistof.

Voeg geen roestwerende middelen of andere additieven aan het koelsysteem van uw voertuig toe. Het is mogelijk dat deze niet compatibel zijn met de koelvloeistof of met de motorcomponenten.

## Radiator

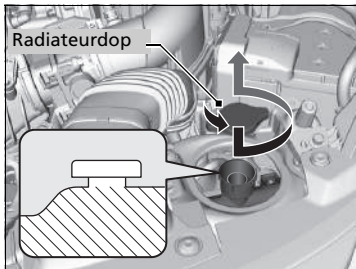

1. **Zorg ervoor dat de motor en de radiator afgekoeld zijn.**
2. Draai de radiatorstop 1/8 slag naar links en laat eventuele druk uit het koelsysteem ontsnappen.
3. Druk de radiatorstop naar beneden en draai deze linksom om deze te verwijderen.
4. Het koelvloeistofpeil dient tot de onderzijde van de vulhals te staan. Vul indien nodig koelvloeistof bij.
5. Breng de radiatorstop weer aan en draai deze stevig dicht.

## »» Radiator

### ATTENTIE

Giet de vloeistof zonder te morsen langzaam en voorzichtig in het gat. Veeg gemorste vloeistof direct op; deze kan componenten in het motorcompartiment beschadigen.

## Transmissievloeistof

### Modellen met continu variabele transmissie

#### Vloeistof voor continu variabele transmissie (CVT)

##### Gespecificeerde vloeistof: Honda HCF-2

Laat een dealer het vloeistofpeil controleren en indien nodig de vloeistof verversen. Volg het onderhoudsschema van uw voertuig voor het verversen van de vloeistof voor continu variabele transmissies (CVT).

- **Onderhoudsherinneringssysteem** BLZ. 479
- **Onderhoudsschema** BLZ. 484

Probeer niet zelf de vloeistof voor de continu variabele transmissie (CVT) te controleren of te verversen.

### Modellen met handgeschakelde transmissie

#### Vloeistof voor handgeschakelde transmissie

##### Gespecificeerde vloeistof: Honda MTF

Laat een dealer het vloeistofpeil controleren en indien nodig de vloeistof verversen. Volg het onderhoudsbeurten-tijdschema van uw voertuig op voor het verversen van de vloeistof voor handgeschakelde transmissie.

- **Onderhoudsherinneringssysteem** BLZ. 479
- **Onderhoudsschema** BLZ. 484

Probeer niet zelf de vloeistof voor de handgeschakelde transmissie te controleren of verversen.

#### ⚠ Vloeistof voor continu variabele transmissie (CVT)

##### ATTENTIE

##### Vermeng Honda HCF-2 niet met andere transmissievloeistoffen.

Het gebruik van een andere transmissievloeistof dan Honda HCF-2 kan de werking en duurzaamheid van de transmissie van uw voertuig nadelig beïnvloeden en de transmissie beschadigen.

Schade die door een transmissievloeistof die niet gelijkwaardig is met Honda HCF-2 is veroorzaakt, wordt niet door de beperkte Honda-garantie voor nieuwe voertuigen gedekt.

#### ⚠ Vloeistof voor handgeschakelde transmissie

Als er geen Honda MTF beschikbaar is, kunt u als tijdelijke maatregel de API-gecertificeerde SAE 0W-20 of 5W-20 viscositeitsmotorolie gebruiken.

Vervang deze zo snel mogelijk door MTF. Motorolie bevat niet de juiste additieven voor de transmissie en langdurig gebruik kan een slechtere schakelkwaliteit en schade aan de transmissie tot gevolg hebben.

## Remvloeistof/koppelingsvloeistof\*

**Gespecificeerde vloeistof: Remvloeistof met DOT 3 of DOT 4**

Gebruik dezelfde vloeistof voor zowel de remmen als de koppeling.

### Remvloeistof controleren

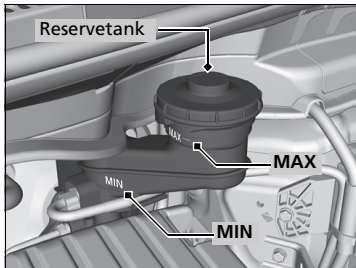

De vloeistof dient tussen de **MIN**- en de **MAX**-markering op de zijkant van het reservoir te staan.

#### Modellen met handgeschakelde transmissie

De tank van de remvloeistof wordt ook gebruikt voor de koppelingsvloeistof van uw voertuig. Zolang het remvloeistofniveau is zoals hierboven beschreven, hoeft u het peil van de koppelingsvloeistof niet te controleren.

#### Remvloeistof/koppelingsvloeistof\*

##### ATTENTIE

Remvloeistof aangeduid als DOT 5 is niet geschikt voor het remsysteem van uw voertuig en kan ernstige schade veroorzaken.

Wij adviseren het gebruik van een origineel product.

Staat de remvloeistof vlakbij of onder de **MIN**-markering, laat het systeem dan zo snel mogelijk door een dealer op lekkages of versleten remblokken inspecteren.

\* Niet beschikbaar op alle modellen

## Ruitsproeiervloeistof bijvullen

Controleer de hoeveelheid ruitensproeiervloeistof door het reservoir te bekijken.

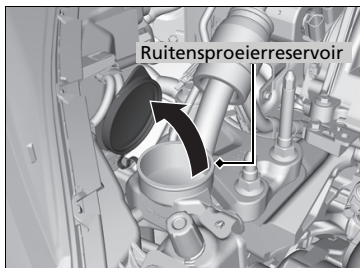

Staat het peil te laag, vul dan het sproeierreservoir.

Giet de sproeiervloeistof voorzichtig in het reservoir.  
Laat het reservoir niet overstromen.

## Brandstoffilter

Vervang het brandstoffilter volgens de aanbevelingen voor tijd en afstand in het onderhoudsschema.

Laat het brandstoffilter door een gekwalificeerde monteur vervangen. Als niet correct met alle brandstofleidingaansluitingen wordt omgegaan, kan er brandstof uit het systeem naar buiten spuiten en gevaar opleveren.

### ► Ruitsproeiervloeistof bijvullen

#### ATTENTIE

Gebruik geen motorantivries of een azijn/wateroplossing in het voorruitsproeierreservoir.

Antivries kan de lak van uw voertuig beschadigen. Een azijn/wateroplossing kan de voorruitsproeierpomp beschadigen.

Gebruik alleen in de handel verkrijgbare ruitensproeiervloeistof. Vermijd langdurig gebruik van hard water om kalkaanslag te voorkomen.

## Lampen van koplampen

Gebruik bij vervanging de volgende lampen.

### Modellen met halogeenkoplampen

**Grootlicht/dimlicht:** 60/55 W (H4LL/HB2LL\*, H4 LL, H4 voor halogeenvlampen)

### Modellen met LED-koplampen

**Grootlicht:** LED-type  
**Dimlicht:** LED-type

### Grootlicht/dimlicht

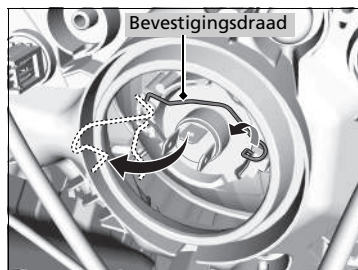
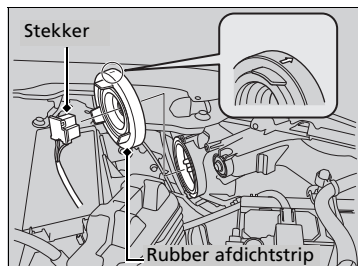

### Modellen met halogeenkoplampen

1. Verwijder de stekker.
2. Verwijder de rubber afdichtstrip.

3. Verwijder de bevestigingsdraad en verwijder vervolgens de gloeilamp.
4. Breng een nieuwe lamp aan.

### Lampen van koplampen

#### ATTENTIE

Halogeenlampen worden bijzonder heet wanneer ze ingeschakeld zijn.

Olie, zweet of een kras op het glas kunnen ertoe leiden dat de lamp oververhit raakt en uiteen barst.

De lichtbundel van de koplampen is door de fabrikant afgesteld en hoeft niet bijgesteld te worden. Vervoert u echter regelmatig zware voorwerpen in de bagageruimte of trekt u regelmatig een aanhanger/caravan, laat dan de lichtbundels door een dealer of een gekwalificeerde monteur bijstellen.

Pak de halogeenlamp bij het vervangen bij de onderkant vast en bescherm het glas tegen contact met uw huid of harde voorwerpen. Raakt u het glas aan, reinig dit dan met gedestilleerde alcohol en een schone doek.

### Modellen met LED-koplampen

De lampen van het grootlicht en het dimlicht zijn van het LED-type. Laat een geautoriseerde Honda-dealer de lampen inspecteren en vervangen.

\* Niet beschikbaar op alle modellen

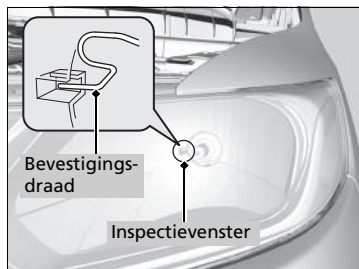

5. Breng de bevestigingsdraad weer aan. Haak het uiteinde van de draad aan de knop in de sleuf.
  - Via het inspectievenster kunt u zien of de bevestigingsdraad op de juiste plaats is geplaatst.
6. Breng de rubber afdichtstrip weer aan.
7. Sluit de stekker op de connector van de lamp aan.

## Lampen mistlamp vóór\*

Gebruik bij vervanging de volgende lampen.

### Mistlamp voor 35 W (H8 voor halogeenlampen)

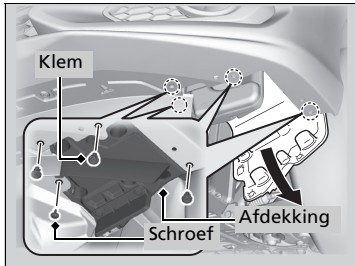

1. Verwijder de schroeven met een kruiskopschroevendraaier en verwijder de bevestigingsklemmen met behulp van een platte schroevendraaier.
2. Trek de onderkant van het binnenspatbord omlaag.

### ►► Lampen mistlamp vóór\*

#### ATTENTIE

Halogeenlampen worden bijzonder heet wanneer ze ingeschakeld zijn. Olie, zweet of een kras op het glas kunnen ertoe leiden dat de lamp oververhit raakt en uiteen barst.

Pak de halogeenlamp bij het vervangen bij de plastic voet vast en bescherm het glas tegen contact met uw huid of harde voorwerpen. Raakt u het glas aan, reinig dit dan met gedestilleerde alcohol en een schone doek.

#### Bevestigingsklem

Gebruik voor het verwijderen van de klem een platte schroevendraaier en til de middelste pen omhoog en verwijder deze.

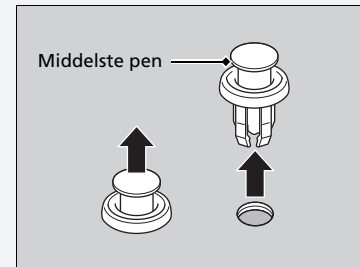

\* Niet beschikbaar op alle modellen



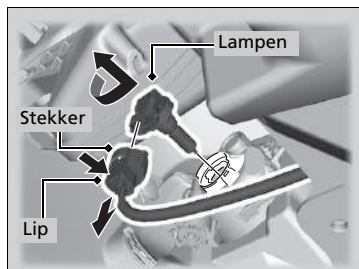

3. Druk op het lipje om de koppeling te verwijderen.
4. Draai de oude lamp naar links om deze te verwijderen.
5. Breng een nieuwe lamp in de mistlamp aan en draai deze rechtsom.
6. Sluit de stekker op de connector van de lamp aan.

►► Lampen mistlamp vóór\*

Plaats de klem door de middelste pen omhoog te buigen. Druk op de klem totdat de pen vlak ligt.



## Lampen richtingaanwijzer vóór

Gebruik bij vervanging de volgende lampen.

**Richtingaanwijzer vóór: 21 W (oranje)**

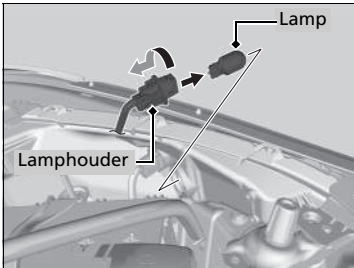

1. Draai de lamphouder naar links en verwijder de lamp.
2. Trek het lampje recht uit de houder.
3. Breng een nieuwe lamp aan.

Modellen met parkeerlichten met gloeilampen

## Parkeerlichten

Gebruik bij vervanging de volgende lampen.

**Parkeerlicht: 5 W**

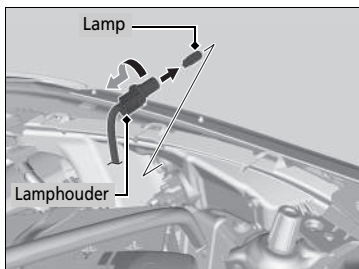

1. Draai de voet naar links en verwijder deze, verwijder vervolgens de oude lamp.
2. Breng een nieuwe lamp aan.

Modellen met parkeerlichten met LED-lampen

## Parkeerverlichting

Parkeerlichten zijn van het LED-type. Laat een geautoriseerde Honda-dealer de lampen inspecteren en vervangen.

## Zijrichtingaanwijzers/waarschuwingknipperlichten

---

De buitenspiegels zijn voorzien van richtingaanwijzers opzij. Laat een geautoriseerde Honda-dealer de lampen inspecteren en vervangen.

## Dagrijlicht\*

---

De lampen van het dagrijlicht zijn LED-lampen. Laat een geautoriseerde Honda-dealer de lampen inspecteren en vervangen.

## Parkeerverlichting/dagrijlicht\*

---

De lampen van de parkeerverlichting/het dagrijlicht zijn van het LED-type. Laat een geautoriseerde Honda-dealer de lampen inspecteren en vervangen.

## Lampen achteruitrijlicht, richtingaanwijzers achter en mistlamp achter

Gebruik bij vervanging de volgende lampen.

**Achteruitrijlicht: 16 W**  
**Richtingaanwijzer achter: 21 W (oranje)**  
**Mistlamp achter: 21 W**

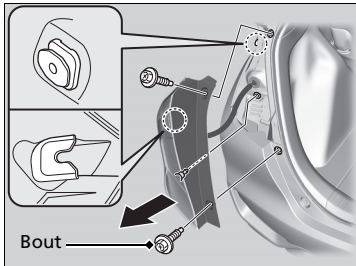

1. Verwijder de bouten met een kruiskopschroevendraaier.
2. Trek de lichteenheid uit de achterstijl.

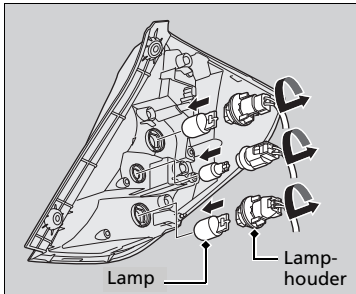

3. Draai de lamphouder naar links en verwijder de lamp. Verwijder de oude lamp.
4. Breng een nieuwe lamp aan.
5. Zet de lampeenheid terug door deze op de geleider op de carrosserie te schuiven.

## Rem-/achterlichten

De lampen van de rem-/achterlichten zijn van het LED-type. Laat een geautoriseerde Honda-dealer de lampen inspecteren en vervangen.

## Lampen kentekenplaatverlichting achter

Gebruik bij vervanging de volgende lampen.

**Kentekenplaatverlichting achter: 5 W**

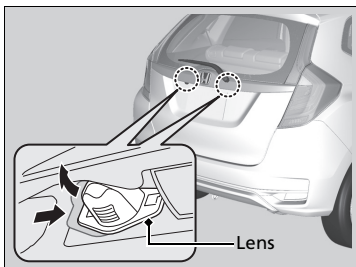

1. Duw tegen de lens aan de linkerkant en verwijder de lens en de erop aangesloten aansluiting.

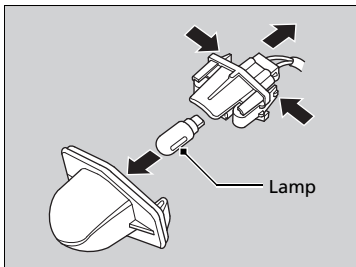

2. Verwijder de kentekenplaatverlichting door de lippen aan beide zijden van de fitting bij elkaar te knijpen.
3. Verwijder de oude lamp en breng de nieuwe lamp aan.

## Hooggemonteerd remlicht

De lamp van het hooggemonteerd remlicht is van het LED-type. Laat een geautoriseerde Honda-dealer de lampen inspecteren en vervangen.

## Andere lampen

### Lamp plafondverlichting

Gebruik bij vervanging de volgende lamp.

**Plafondverlichting: 8 W**



1. Wrik met behulp van een platte schroevendraaier aan de rand van de afdekking om deze te verwijderen.
  - Wikkel de platte schroevendraaier in een doek om krassen te voorkomen.

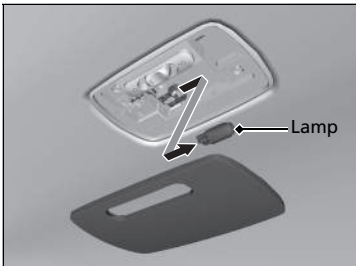

2. Verwijder de oude lamp en breng de nieuwe lamp aan.

### Lampen kaartleeslampje

Modellen met display-audiosysteem

Gebruik bij vervanging de volgende lampen.

**Kaartleeslampjes: 8 W**



1. Wrik met behulp van een platte schroevendraaier aan de rand van de afdekking om deze te verwijderen.
  - Wikkel de platte schroevendraaier in een doek om krassen te voorkomen.

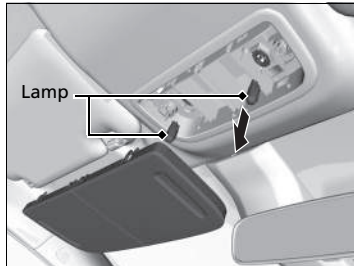

2. Verwijder de oude lamp en breng de nieuwe lamp aan.

### Modellen met audiosysteem met kleurenscherm

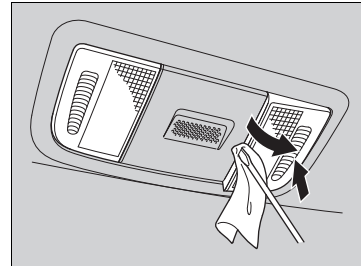

1. Wrik met behulp van een platte schroevendraaier aan de rand van de afdekking om deze te verwijderen.
  - Wikkel de platte schroevendraaier in een doek om krassen te voorkomen.

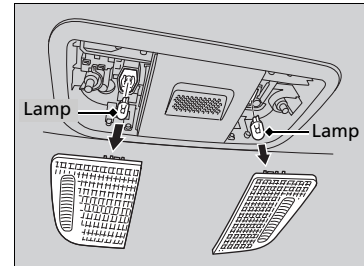

2. Verwijder de oude lamp en breng de nieuwe lamp aan.



## ■ Lamp bagageruimteverlichting

Gebruik bij vervanging de volgende lampen.

**Bagageruimteverlichting: 5 W**

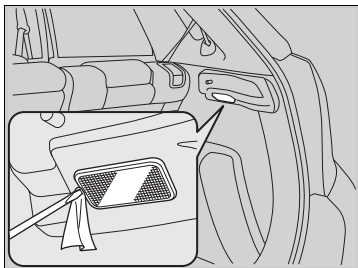

1. Wrik met behulp van een platte schroevendraaier aan de rand van de afdekking om deze te verwijderen.
  - Wikkel de platte schroevendraaier in een doek om krassen te voorkomen.

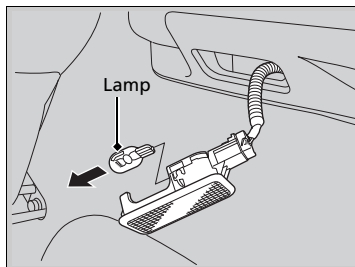

2. Verwijder de oude lamp en breng de nieuwe lamp aan.

## Wisserbladen controleren

Als het wisserbladrubber versleten is, laat dit strepen achter en kunnen de harde oppervlakken van het blad krassen op de ruit veroorzaken.

## Wisserbladrubber van voorruit vervangen

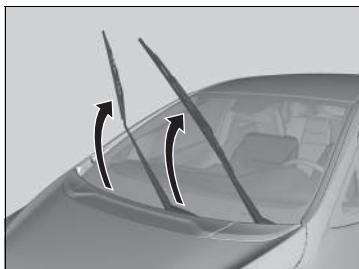

1. Til de wisserarm aan bestuurderszijde eerst op, en vervolgens de wisserarm aan passagierszijde.

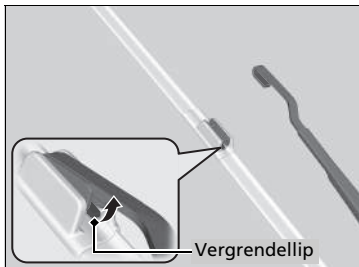

2. Druk op het lipje en houd het vast, en schuif de houder van de wisserarm.

### Wisserbladrubber van voorruit vervangen

#### ATTENTIE

Laat de wisserarm niet op de voorruit vallen, hierdoor kunnen de wisserarm en/of de voorruit beschadigd raken.

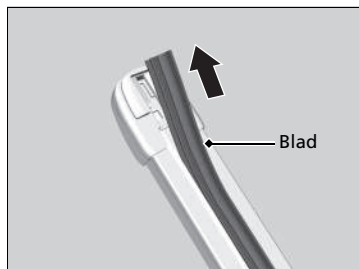

3. Schuif het wisserblad uit de houder door het lipuiteinde uit te trekken.

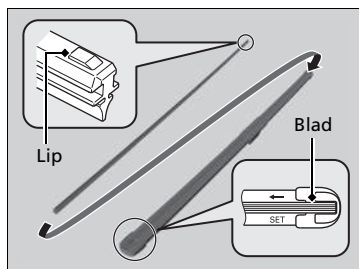

4. Schuif het nieuwe wisserblad vanaf de onderkant op de houder.

► Het lipje op het blad moet in de inkeping aan de bovenkant van de wisserhouder passen.

5. Schuif de houder stevig op de wisserarm.

6. Leg eerst de wisserarm aan passagierszijde op de ruit, en vervolgens de wisserarm aan bestuurderszijde.

## Wisserbladrubber achter vervangen

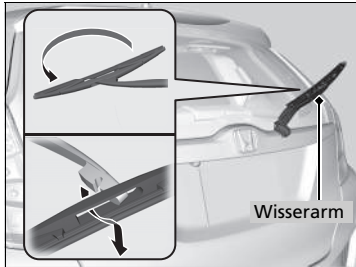

1. Til de wisserarm van de ruit.
2. Draai de onderkant van het wisserblad omhoog tot deze los komt van de ruitenwisserarm.

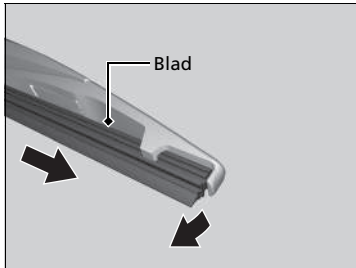

3. Schuif het wisserblad uit het uiteinde met de inkeping.

### Wisserbladrubber achter vervangen

#### ATTENTIE

Laat de wisserarm niet vallen; dit kan de achterraut beschadigen.

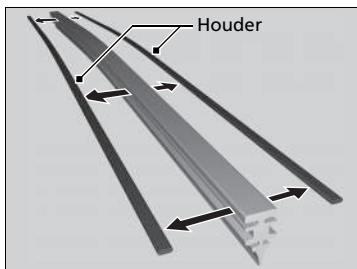

4. Verwijder de houders van het verwijderde wisserblad, en breng deze op een nieuw rubber blad aan.

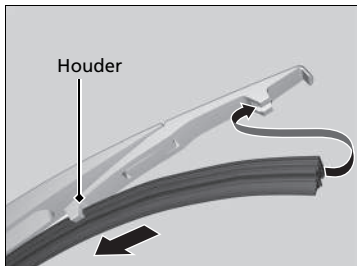

5. Schuif het wisserblad op de houder.
  - Verzekert u ervan dat het geheel goed vastzit en monteer vervolgens het gemonteerde wisserblad op de wisserarm.

## Banden controleren

Voor een veilig gebruik van het voertuig dienen de banden van het juiste type en de juiste maat en in goede staat te zijn, met voldoende profiel en de juiste spanning.

### ■ Richtlijnen spanning

Banden met de juiste spanning geven de beste combinatie van wegligging, profiellevensduur en comfort. Raadpleeg de sticker op portiersponning aan bestuurderszijde voor de gespecificeerde spanningen.

Banden met een te lage spanning slijten ongelijkmatig, hebben een nadelige effect op de wegligging en het brandstofverbruik en gaan eerder kapot door oververhitting.

Door banden met een te hoge spanning gaat uw voertuig ruwer rijden en hebt u meer kans op gevaarlijke wegsituaties en ze slijten ongelijkmatig.

Kijk elke dag voor u gaat rijden naar alle banden. Als er een lager dan de andere lijkt, controleert u de spanning met een bandenspanningsmeter.

Gebruik ten minste eenmaal per maand of voor lange reizen een spanningsmeter om de spanning van alle banden te meten, inclusief de reserveband\*. Zelfs banden die in goede staat zijn kunnen 10-20 kPa (0,1-0,2 kgf/cm<sup>2</sup>) per maand verliezen.

\* Niet beschikbaar op alle modellen

### ⊗ Banden controleren

## ⚠ WAARSCHUWING

Rijden met banden die overmatige slijtage vertonen of een verkeerde spanning hebben, kan tot een ongeval leiden waardoor u ernstig - en zelfs dodelijk - letsel kunt oplopen.

**Volg alle instructies in deze handleiding op met betrekking tot bandenspanning en -onderhoud.**

Meet de bandenspanning wanneer de banden koud zijn. Dit betekent dat het voertuig ten minste drie uur geparkeerd moet zijn geweest of minder dan 1,6 km gereden mag hebben. Pas indien nodig de bandenspanning aan tot de gespecificeerde waarde is bereikt.

Wordt de bandenspanning bij warme banden gecontroleerd, dan kan de spanning 30–40 kPa (0,3–0,4 kgf/cm<sup>2</sup>) hoger zijn dan bij koude banden.

Laat een dealer de banden controleren als u tijdens het rijden een voortdurende trilling voelt. Nieuwe banden en opnieuw gemonteerde banden dienen goed te worden uitgebalanceerd.

Wanneer de bandenspanning wordt afgesteld, moet u het waarschuwingssysteem voor bandenspanning kalibreren.

➤ **Kalibratie van het waarschuwingssysteem voor bandenspanning** BLZ. 449

### ■ Inspectierichtlijnen

Telkens wanneer u de bandenspanning controleert, dient u ook de banden en de ventielstiften te onderzoeken.

Let op:

- Bulten of uitstulpingen aan de zijkant of in het profiel. Vervang de band als u kerven, scheuren, of barsten in de zijkant van de band ziet. Vervang de band als u canvas of koordlagen ziet.
- Verwijder vreemde voorwerpen en inspecteer op lekken.
- Ongelijkmatige profielslijtage. Laat een dealer de wieluitlijning controleren.
- Overmatige profielslijtage.
  - ✘ **Slijtage-indicatoren** BLZ. 519
- Barsten of andere schade rond het ventiel.

## Slijtage-indicatoren

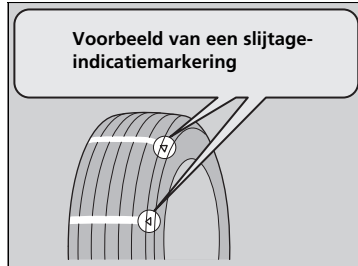

De groef is ter plaatse van de slijtage-indicator 1,6 mm minder diep dan elders op de band. Is het loopvlak zodanig versleten dat de slijtage-indicator zichtbaar is, vervang dan de band. **Versleten banden hebben weinig grip op natte wegdekken.**

## Bandenlevensduur

De levensduur van uw banden is afhankelijk van tal van factoren, zoals rijgewoonten, wegcondities, belading van het voertuig, bandenspanning, onderhoudshistorie, snelheid en milieucondities (zelfs wanneer de banden niet in gebruik zijn).

Naast regelmatige inspecties en controles van de bandenspanning wordt aanbevolen jaarlijkse inspecties uit te voeren zodra de banden vijf jaar oud zijn. Alle banden, inclusief het reservewiel\*, moeten 10 jaar na de productiedatum vervangen worden, ongeacht hun conditie of mate van slijtage.

\* Niet beschikbaar op alle modellen



## Banden en wiel vervangen

Vervang uw banden door radiaalbanden van dezelfde maat, dezelfde belastings- en snelheidskwalificatie en met dezelfde maximumwaarde voor koude bandenspanning (zoals aangegeven op de zijkant van de band). Wanneer banden met een afwijkende maat of constructie worden gemonteerd, kan dat ertoe leiden dat bepaalde voertuigsystemen zoals het ABS en het voertuigstabiliteitsassistentiesysteem (VSA)\* niet naar behoren werken.

Het is het beste om de banden alle vier tegelijk te vervangen. Als dat niet kan, vervang dan de voor- en achterbanden paarsgewijs.

Zorg dat de wielspecificaties overeenkomen met die van de originele wielen.

### ► Banden en wiel vervangen

#### **⚠ WAARSCHUWING**

**Verkeerde banden op uw voertuig monteren kan een negatief effect op de wegligging en de stabiliteit hebben. Dit kan tot een ongeval leiden waardoor u ernstig - en zelfs dodelijk - letsel kunt oplopen.**

**Gebruik altijd de maat en het type band die worden aanbevolen op de sticker met de bandgegevens op uw voertuig.**

## Banden wisselen

Het wisselen van banden volgens het onderhoudsschema helpt de bandenslijtage gelijkmatiger te verdelen en de levensduur van de banden te verlengen.

### ■ Banden zonder markering voor de draairichting

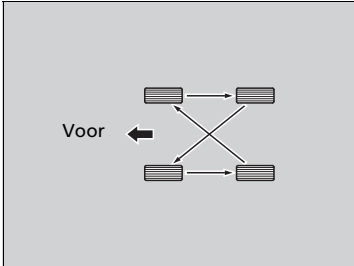

Verwissel de banden zoals hier aangegeven.

### ■ Banden met markering voor de draairichting

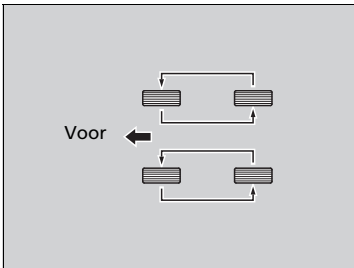

Verwissel de banden zoals hier aangegeven.

### ☒ Banden wisselen

Banden met een loopvlak met voorgeschreven draairichting mogen alleen van voor naar achter gewisseld worden (niet van de ene naar de andere zijde).

Banden met voorgeschreven draairichting moeten met het merkteken voor de draairichting naar voren wijzend worden gemonteerd, zoals hierna afgebeeld.

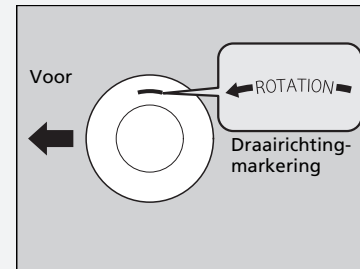

Zorg dat de bandenspanningen worden gecontroleerd wanneer de banden worden gewisseld.

Wanneer de bandenspanning wordt afgesteld, moet u het waarschuwingsstelsel voor bandenspanning kalibreren.

☒ **Kalibratie van het waarschuwingsstelsel voor bandenspanning** BLZ. 449

## Tractie-hulpvoorzieningen voor sneeuw

Monteer voor het rijden op besneeuwde of bevroren wegen winterbanden of sneeuwkettingen; pas uw snelheid aan en houd tijdens het rijden voldoende afstand tot de overige verkeersdeelnemers.

Bedien het stuurwiel en de remmen met de grootste zorgvuldigheid om slippen te voorkomen.

Gebruik indien nodig of afhankelijk van de wettelijke regels sneeuwkettingen, winterbanden of banden die voor het hele jaar geschikt zijn.

Houd bij het aanbrengen rekening met de volgende zaken.

Voor winterbanden:

- Kies de maat en gewichtskwalificaties die gelijk zijn aan die van de originele banden.
- Breng de banden op alle vier de wielen aan.

### ► Tractie-hulpvoorzieningen voor sneeuw

## WAARSCHUWING

Gebruik van de verkeerde kettingen, of niet correct aangebrachte kettingen, kan de remleidingen beschadigen en kan tot een ongeval leiden waarbij u ernstig of zelfs dodelijk letsel kunt oplopen.

Volg alle instructies in deze gebruikershandleiding met betrekking tot de keuze en het gebruik van sneeuwkettingen.

### ATTENTIE

Tractie-hulpvoorzieningen met de verkeerde maat of verkeerd aangebrachte tractie-hulpvoorzieningen kunnen de remleidingen, de wielophanging, de carrosserie en de wielen van uw voertuig beschadigen. Stop onmiddellijk wanneer deze contact maken met enig onderdeel van het voertuig.

Volgens de EU-richtlijn voor banden dient er, als er winterbanden worden gebruikt, een sticker te worden aangebracht duidelijk in het gezichtsveld van de bestuurder, met de toegestane max. snelheid van de winterbanden indien de bedoelde max. snelheid van het voertuig hoger is dan de toegestane max. snelheid van de winterband. Deze sticker is verkrijgbaar bij uw bandendealer. Raadpleeg een dealer als u vragen hebt.

Wanneer sneeuwkettingen zijn gemonteerd, dient u de instructies van de fabrikant van de sneeuwkettingen met betrekking tot de beperkingen in het gebruik van het voertuig te volgen.

Maak alleen gebruik van sneeuwkettingen in geval van nood of wanneer ze wettelijk vereist zijn om door een bepaald gebied te rijden.

Wees zeer voorzichtig wanneer u met sneeuwkettingen op sneeuw of ijs rijdt. De wegligging ervan kan minder voorspelbaar zijn dan van goede winterbanden zonder sneeuwkettingen.

Als uw auto is uitgerust met zomerbanden, moet u er rekening mee houden dat deze banden niet zijn ontworpen voor rijden in winteromstandigheden. Raadpleeg een dealer voor meer informatie.

Voor sneeuwkettingen:

- Raadpleeg uw dealer voordat u bepaalde kettingen voor uw voertuig koopt.
- Monteer deze uitsluitend op de voorwielen.
- Daar uw voertuig een beperkte bandenafstand heeft, adviseren we u ten zeerste de onderstaande kettingen te gebruiken:

Originele bandenmaat <sup>*1</sup>	Type ketting
<b>185/60R15 84H</b>	<b>RUD-matic classic 48478</b>
<b>185/55R16 83H</b>	<b>RUD-matic classic 48479</b>

\*1: De originele bandenmaat staat op de sticker met de bandgegevens op de portierstijl bij de bestuurder.

- Volg de instructies van de fabrikant van de sneeuwkettingen bij het monteren. Monteer de kettingen zo strak mogelijk.
- Controleer of de kettingen geen contact maken met de remleidingen of de wielophanging.
- Rijd met aangepaste snelheid.

## Accu controleren

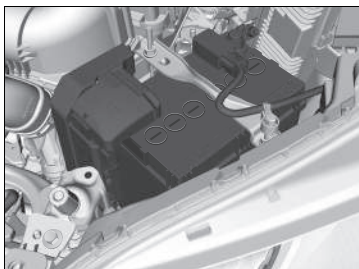

De toestand van de accu wordt gecontroleerd door een sensor op de minpool van de accu. Als er een probleem is met de sensor, zal de waarschuwing melding op het multi-informatiedisplay u hiervan op de hoogte brengen. Laat het voertuig door een dealer controleren. Controleer de accupolen maandelijks op corrosie.

Als de accu van uw voertuig losgekoppeld of vrijwel leeg is:

- De klok voert een reset uit.
  - ➔ **Klok** BLZ. 140
- Het audiosysteem wordt uitgeschakeld.
  - ➔ **Audiosysteem opnieuw activeren** BLZ. 223
- Het navigatiesysteem wordt uitgeschakeld. Een PIN-code is nodig.
  - ➔ **Raadpleeg de handleiding van het navigatiesysteem**

### ⚠️ Accu

## ⚠️ WAARSCHUWING

De accu stoot explosief waterstofgas uit tijdens de normale werking.

Een vonk of open vuur kan ertoe leiden dat de accu explodeert met een zodanige kracht dat u ernstig of zelfs dodelijk letsel kunt oplopen.

Houd vonken, open vuur en rookartikelen bij de accu vandaan.

Draag beschermende kleding en een beschermende bril, of laat een ervaren monteur het onderhoud aan de accu uitvoeren.

## ⚠️ WAARSCHUWING

De accu bevat zwavelzuur (elektrolyt), dat sterk bijtend en giftig is.

De elektrolyt mag niet met uw ogen of huid in contact komen aangezien dit ernstige brandwonden kan veroorzaken. Draag beschermende kleding en oogbescherming wanneer u aan of bij de accu werkt.

Het inslikken van elektrolyt kan een fatale vergiftiging tot gevolg hebben als er niet onmiddellijk actie wordt genomen.

**BUITEN HET BEREIK VAN KINDEREN HOUDEN**

## Accu laden

Koppel de beide accukabels los om schade aan het elektrisch systeem van uw voertuig te voorkomen. Koppel altijd eerst de kabel aan de minpool (-) los en sluit deze als laatste weer aan.

### Accu

#### Noodprocedures

Ogen: Ten minste 15 minuten spoelen met water uit een kopje of andere soort houder of container. (Water onder druk kan het oog beschadigen.) Bel onmiddellijk een arts.  
Huid: Verwijder besmette kleding. Spoel de huid met grote hoeveelheden water. Bel onmiddellijk een arts.  
Slikken: Drink water of melk. Bel onmiddellijk een arts.

Treft u corrosie aan, reinig dan de accupolen met een bakpoeder/wateroplossing. Reinig de polen met een vochtige handdoek. Maak de accu met een doek/handdoek droog. Smeer de accupolen met vet in om toekomstige corrosie tegen te gaan.

Als u de accu vervangt, moet u deze volgens dezelfde specificaties vervangen. Raadpleeg een dealer voor meer informatie.

De in het voertuig geïnstalleerde accu is specifiek ontworpen voor een model met start-/stopsysteem. Door gebruik van een andere accu dan dit gespecificeerde type accu wordt de levensduur van de accu mogelijk verkort en kan het start-/stopsysteem niet worden geactiveerd. Als u de accu moet vervangen, gebruik dan het voorgeschreven type. Vraag uw dealer om meer informatie.

## De accu vervangen

Wanneer u de accu verwijdt en vervangt, dient u altijd de veiligheid bij onderhoud en de waarschuwingen bij het controleren van de accu in acht te nemen om mogelijke gevaren te voorkomen.

► **Veilig onderhoud** BLZ. 477

► **Accu controleren** BLZ. 524

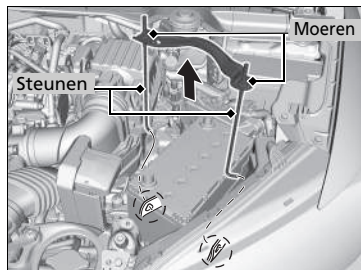
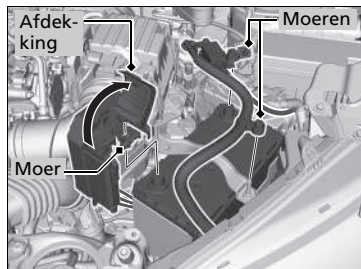

1. Zet de contactschakelaar in de stand **STUURSLOT** \*1. Open de motorkap.
2. Draai de moer op de negatieve accukabel los, maak dan de kabel van de minpool (-) los.
3. Open het deksel van de pluspool van de accu. Draai de moer op de positieve accukabel los, maak dan de kabel van de pluspool (+) los.
4. Draai de moer aan beide zijden van de accubeugel terug met een sleutel.
5. Trek de onderkant van elke accusteun uit het gat op de accuplaat en verwijder het samenstel van de accubeugel en de steunen.

\*1 : Modellen met het sleuteltoe toegangssysteem hebben een knop **ENGINE START/STOP** in plaats van een contactschakelaar.

### ►► De accu vervangen

#### ATTENTIE

Een onjuist afgevoerde accu kan zeer schadelijk zijn voor het milieu en de volksgezondheid. Volg altijd de lokale regels voor het afvoeren van accu's op.

Dit symbool op de accu betekent dat dit product niet als huishoudelijk afval mag worden behandeld.



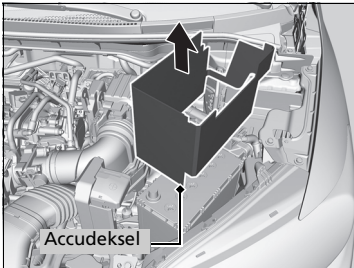

6. Verwijder het accudeksel.

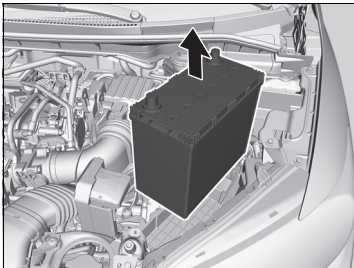

7. Haal de accu er voorzichtig uit.

#### ► De accu vervangen

Koppel altijd eerst de kabel aan de minpool (-) los en sluit deze als laatste weer aan.

Voer deze procedure omgekeerd uit om een nieuwe accu te monteren.



## Acculabel



Voorbeeld

### Acculabel

#### GEVAAR

- Houd vuur en vonken uit de buurt van de accu. Accu's produceren explosief gas dat explosies kan veroorzaken.
- Draag een veiligheidsbril en rubberhandschoenen bij het hanteren van de accu; door blootstelling aan de accu-elektrolyt kunt u verbranden of blind worden.
- Laat kinderen nooit in contact komen met de accu. Zorg ervoor dat iemand die de accu aanraakt zeer goed accu's kan hanteren en de gevaren ervan goed kent.
- Behandel de accu-elektrolyt extreem zorgvuldig aangezien deze verdund zwavelzuur bevat. Contact met de huid of ogen kan brandwonden veroorzaken of u blind maken.
- Lees deze handleiding zorgvuldig en begrijp deze goed voordat u de accu hanteert. Het niet naleven van de instructies kan lichamelijk letsel en schade aan het voertuig veroorzaken.
- Gebruik de accu niet als het elektrolytniveau op of onder het aanbevolen peil staat. Gebruik geen accu's met een laag elektrolytniveau, omdat deze kunnen ontploffen en ernstig letsel kunnen veroorzaken.

## Knoopcel vervangen

Als de indicator niet gaat branden wanneer op de knop wordt gedrukt, vervang dan de batterij.

### Inklapbare sleutel\*

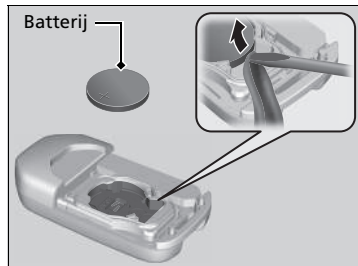
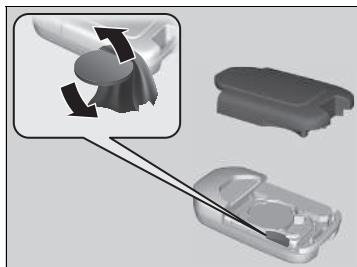

#### Batterijtype: CR2032

1. Verwijder de bovenste helft van de afdekking door voorzichtig met een munt op de rand te wrikken.  
▶ Wikkel een doek om een munt om krassen op de inklapbare sleutel te voorkomen.
2. Verwijder de knoopcel met een kleine platte schroevendraaier.
3. Let bij het vervangen van de batterij op de juiste polariteit.

### ⊠ Knoopcel vervangen

## ⚠ ⚠ WAARSCHUWING

### RISICO OP CHEMISCHE BRANDWONDEN

Bij inslikken kan de batterij van de afstandsbediening ernstige interne brandwonden en zelfs dodelijk letsel veroorzaken.

Bewaar nieuwe en gebruikte batterijen buiten het bereik van kinderen.

Als u vermoedt dat een kind de batterij heeft ingeslikt, dient u onmiddellijk een arts te raadplegen.

Een waarschuwing bevindt zich naast de accuknop\*.

### ATTENTIE

Een onjuist afgevoerde batterij kan milieuschade veroorzaken. Volg altijd de lokale regels voor het afvoeren van batterijen op.

Vervangende batterijen zijn in de handel of bij een dealer verkrijgbaar.

Dit symbool op de batterij betekent dat dit product niet als huishoudelijk afval mag worden behandeld.



\* Niet beschikbaar op alle modellen

## ■ Afstandsbediening\*



**Batterijtype: CR2032**

1. Verwijder de geïntegreerde sleutel.
2. Verwijder de bovenste helft door voorzichtig met een munt op de rand te wrikken.
  - Wikkel een doek om een munt om krassen op de afstandsbediening te voorkomen.
3. Let bij het vervangen van de batterij op de juiste polariteit.

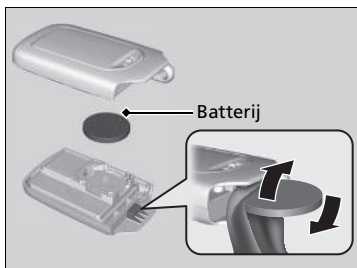

## Airconditioning

Om een goede en veilige werking van het verwarmings- en koelsysteem/klimaatregelsysteem te garanderen, mag het koelsysteem alleen door een gekwalificeerde monteur worden onderhouden.

Repareer de verdamper (koelspiraal) van de airconditioning nooit en vervang deze nooit door een verdamper die is verwijderd uit een gebruikt of hergebruikt voertuig.

### » Airconditioning

#### ATTENTIE

Uitgestoten koelmiddel is schadelijk voor het milieu. Om de uitstoot van koelmiddel te voorkomen, mag u de verdamper nooit vervangen door een verdamper die is verwijderd uit een gebruikt of hergebruikt voertuig.

Het koelmiddel in het airconditioningsysteem van uw voertuig is brandbaar en kan ontbranden tijdens onderhoudswerkzaamheden wanneer de juiste procedures niet worden opgevolgd.

De sticker van de airconditioning bevindt zich onder de motorkap:



 : Let op

 : Ontvlambaar koelmiddel

 : Gekwalificeerde monteur vereist voor onderhoud

 : Airconditioningsysteem

\* Niet beschikbaar op alle modellen

## Stof- en pollenfilter

### ■ Wanneer het stof- en pollenfilter moet worden vervangen

Vervang het stof- en pollenfilter volgens het aanbevolen onderhoudsschema van uw voertuig. Het is raadzaam om het filter zelfs eerder te vervangen als het voertuig in een stoffige omgeving heeft gereden.

🗒 **Onderhoudsschema** BLZ. 484

🗒 **Onderhoudsherinneringssysteem** BLZ. 479

### 🗒 Stof- en pollenfilter

Als de luchtstroom van het verwarmings- en koelsysteem\*/klimaatregelsysteem\* duidelijk afneemt en de ramen makkelijk beslaan, dient het filter wellicht te worden vervangen.

Het stof- en pollenfilter verzamelt pollen, stof en andere deeltjes in de lucht.

### ■ Stof- en pollenfilter vervangen

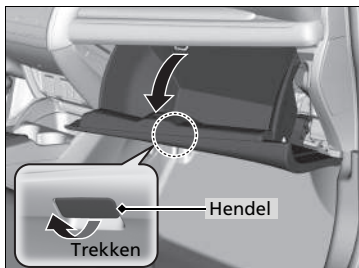

1. Open het handschoenenkastje.

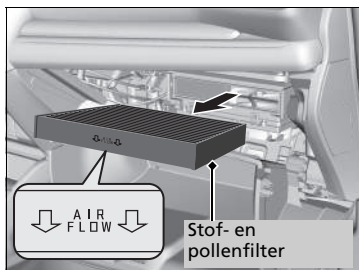
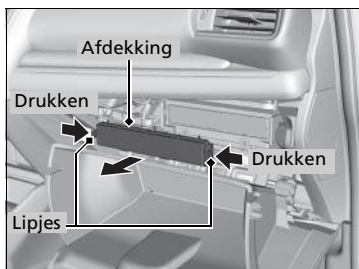
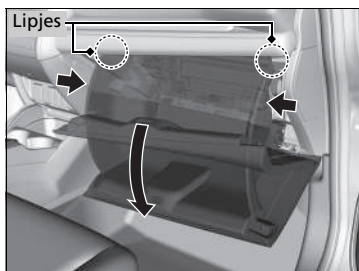

2. Maak de twee lipjes los door op elk zijpaneel te drukken.

3. Draai het handschoenenkastje opzij.

4. Druk op de lipjes op de hoeken van het filterhuisdeksel en verwijder het.

5. Verwijder het filter uit de behuizing.

6. Monteer een nieuw filter in de behuizing.

► Zorg dat de **AIR FLOW**-pijl omlaag wijst.

#### ► Stof- en pollenfilter

Als u niet zeker weet hoe u het stof- en pollenfilter moet vervangen, laat het dan door een dealer vervangen.

## Interieurverzorging

Gebruik een stofzuiger om stof te verwijderen voordat u dat met een doek doet.

Gebruik een vochtige doek met een mengsel van een mild reinigingsmiddel en warm water om vuil te verwijderen.

Gebruik een schone doek om resten reinigingsmiddel te verwijderen.

### Veiligheidsgordels reinigen

Gebruik een zachte borstel met een mengsel van milde zeep en warm water om de veiligheidsgordels te reinigen. Laat de veiligheidsgordels aan de lucht drogen. Wrijf de lussen in de verankeringen van de veiligheidsgordels met een schone doek schoon.

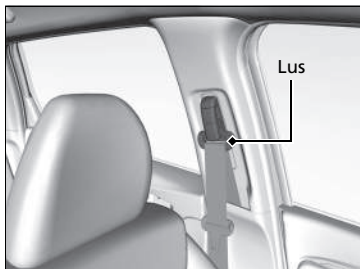

### Ruiten reinigen

Gebruik hierbij een glasreinigingsmiddel.

### Interieurverzorging

Mors geen vloeistoffen in het interieur van het voertuig. Elektrische apparaten en systemen kunnen defect raken indien er vloeistoffen op gemorst worden.

Gebruik geen sprays op siliconenbasis op elektrische apparaten zoals audio-apparaten en schakelaars. Dit kan tot storingen aan de apparaten of brand in het voertuig leiden.

Als per ongeluk spray op siliconenbasis op elektrische apparaten is gebruikt, raadpleeg dan uw dealer.

Afhankelijk van hun samenstelling kunnen chemicaliën en vloeibare aromaten verkleuring, rimpels en barsten veroorzaken in onderdelen op harsbasis en in bekledingsstoffen.

Gebruik geen oplosmiddelen op alkalibasis of organische oplosmiddelen zoals wasbenzine of benzine.

Wrijf na het gebruik van chemicaliën de behandelde oppervlakken voorzichtig met een droge doek schoon. Leg gebruikte doeken niet langere tijd op onderdelen op harsbasis en op bekledingsstoffen.

Zorg dat u geen vloeibare luchtverfrisser morst.

### Ruiten reinigen

Aan de binnenzijde van de achterraut zijn draden aangebracht. Wrijf met een zachte doek in dezelfde richting als de draden om beschadiging van de draden te voorkomen.

## ■ Vloermatten

De vloermat van de bestuurder wordt over de vloerankers gehaakt, die voorkomen dat de vloermat naar voren kan schuiven. Om de matten te verwijderen om deze te kunnen reinigen, draait u de ankerknoppen in de ontgrendelingsstand. Wanneer u de matten na het reinigen weer plaatst, draait u de ankerknoppen in de vergrendelingsstand.

**Plaats geen extra vloermatten boven op de verankerde mat.**

## ■ Leren bekleding onderhouden\*

Voor een goede reiniging van leer:

1. Gebruikt u eerst een stofzuiger of zachte droge doek om vuil of stof te verwijderen.
2. Reinig vervolgens het leer met een zachte vochtige doek met een oplossing van 90% water en 10% neutrale zeep.
3. Veeg vervolgens alle zeepresten weg met een schone, vochtige doek.
4. Neem achtergebleven water af en laat het leer drogen in de schaduw.

## ▣ Vloermatten

Gebruikt u vloermatten die niet tot de originele uitrusting van uw voertuig behoren, zorg er dan voor dat deze voor uw specifieke voertuig ontworpen zijn, correct passen en stevig aan de vloer bevestigd zijn.

Plaats de vloermatten voor de achterbank op de juiste wijze. Als ze niet op de juiste wijze zijn geplaatst, kunnen de vloermatten de functies van de voorstoelen hinderen.

## ▣ Leren bekleding onderhouden\*

Het is belangrijk dat vuil of stof zo snel mogelijk wordt verwijderd of weggeveegd. Gemorste vloeistof kan doordringen in leer en vlekken veroorzaken. Vuil of stof kan schuurplekken veroorzaken in het leer. Let er daarnaast op dat sommige donkere kleding op de lederen stoelen kan afgeven en zo verkleuring of vlekken kan veroorzaken.

\* Niet beschikbaar op alle modellen



## Exterieurverzorging

Verwijder na iedere rit het stof van de carrosserie.

Inspecteer uw voertuig regelmatig op krassen in gelakte oppervlakken. Een kras in een gelakt oppervlak kan carrosserieroest tot gevolg hebben. Ontdekt u een kras, repareer deze dan zo snel mogelijk.

### Voertuig wassen

Was het voertuig regelmatig. Was het voertuig vaker als u rijdt onder de volgende omstandigheden:

- Na een rit op wegen met strooizout.
- Na een rit over kustwegen.
- Indien teer, roet, vogeluitwerpselen, insecten of boomsappen op gelakte oppervlakken zijn terecht gekomen.

### Gebruik van een automatische autowasstraat

- Zorg dat u de instructies van de automatische autowasstraat opvolgt.
- Verwijder de audio-antenne\* en berg hem op.
  - ▣ **Audio-antenne\*** BLZ. 224
- Klap de buitenspiegels naar binnen.
- Schakel de ruitenwissers met automatisch wisinterval uit.

### Hogedrukreinigers gebruiken

- Houd voldoende afstand tussen de spuitmond van de reiniger en de carrosserie van het voertuig.
- Ga met name voorzichtig te werk rondom de ruiten. Staat u op te korte afstand van het voertuig, dan kan water in het interieur binnendringen.
- Spuit geen water onder hoge druk rechtstreeks in het motorcompartiment. Gebruik in plaats daarvan water met lage druk en een mild reinigingsmiddel.

### Voertuig wassen

Spuit geen water in de luchtinlaatopeningen. Dit kan storingen veroorzaken.

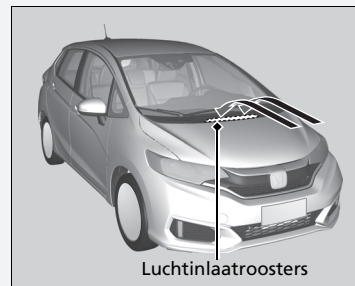

## ■ Was aanbrengen

Een zorgvuldig aangebrachte autocarosseriewaslaag helpt de lak van uw voertuig tegen de elementen te beschermen. Was verdwijnt na verloop van tijd en na blootstelling van de autolak aan de elementen; breng daarom tijdig een nieuwe waslaag aan.

## ■ Bumpers en andere gelakte kunststof delen onderhouden

Is benzine, olie, motorkoelvloeistof of accuvloeistof terecht gekomen op onderdelen die van kunststof zijn vervaardigd, dan kunnen deze onderdelen vlekken gaan vertonen of kan de coating loslaten. Wrijf deze onderdelen in dat geval onmiddellijk schoon met een zachte doek en schoon water.

## ■ Ruiten reinigen

Gebruik hierbij een glasreinigingsmiddel.

## ■ Aluminiumvelgen onderhouden\*

Aluminium is vatbaar voor veroudering door de inwerking van zout en andere wegvervuilingen. Veeg indien nodig in een zo vroeg mogelijk stadium met een spons en een mild reinigingsmiddel deze wegvervuilingen weg. Gebruik geen agressieve chemicaliën (inclusief bepaalde in de handel verkrijgbare velgenreinigingsmiddelen) of een harde borstel. Deze kunnen de beschermende laag op aluminiumvelgen beschadigen en corrosie veroorzaken. Afhankelijk van het type afwerking, kunnen de velgen ook hun glans verliezen of gepolijst lijken. Droog de velgen af met een doek terwijl ze nog nat zijn om watervlekken te voorkomen.

## »» Was aanbrengen

### ATTENTIE

Chemische oplosmiddelen en krachtige reinigingsmiddelen kunnen schade aan de lak, en aan metalen en kunststoffen onderdelen van uw voertuig veroorzaken. Veeg gemorste brandstof direct op.

## »» Bumpers en andere gelakte kunststof delen onderhouden

Raadpleeg een dealer over het juiste materiaal voor het repareren van gelakte oppervlakken van onderdelen die van kunststof zijn vervaardigd.

\* Niet beschikbaar op alle modellen

## ■ Beslagen lenzen van de buitenverlichting

De binnenzijde van de lenzen van de buitenverlichting (koplampen, remlichten, enz.) kan tijdelijk beslaan wanneer u in de regen hebt gereden of nadat het voertuig is gewassen in een wasstraat. In de lenzen kan ook condensatie ophopen als er een groot genoeg verschil is tussen de omgevingstemperatuur en de temperatuur in de lens (zoals ook de ruiten van het voertuig beslaan in regenachtige omstandigheden). Deze omstandigheden zijn natuurlijke processen en geen constructiefout van de buitenverlichting.

Door het ontwerp van de lens kan vocht op het frame van de lens ontstaan. Ook dit is geen defect. Echter, als u ziet dat zich grote hoeveelheden water ophopen of dat er grote waterdruppels in de lens ontstaan, laat uw voertuig dan door een dealer inspecteren.

## Accessoires

Controleer bij het installeren van accessoires het volgende:

- Breng geen accessoires op de voorruit aan. Deze kunnen het zicht belemmeren en uw reacties op de rijomstandigheden vertragen.
- Breng geen accessoires aan op de gebieden die gemarkeerd zijn met SRS Airbag, op de zijkant of de rugleuning van de voorstoelen, op de voor- of portierstijlen, of in de buurt van de zijruiten. Accessoires die hier wel worden aangebracht, kunnen de juiste werking van de airbags belemmeren of tegen u of een andere inzittende aan worden geslingerd als de airbags worden opgeblazen.
- Zorg ervoor dat elektronische accessoires niet de elektrische circuits kunnen overbelasten of de correcte werking van uw voertuig belemmeren.
  - ▣ **Zekeringen** BLZ. 575
- Laat voor het monteren van elektronische accessoires de installateur contact opnemen met een dealer voor assistentie. Laat indien mogelijk een dealer de uiteindelijke montage inspecteren.

## Modificaties

Voer geen modificaties aan uw voertuig uit op een manier die van invloed kan zijn op de wegligging, de stabiliteit en de betrouwbaarheid, en breng geen niet-originele Honda-onderdelen of -accessoires aan die een gelijksoortig effect kunnen hebben.

Zelfs kleine wijzigingen aan voertuigsystemen kunnen van invloed zijn op de algehele prestaties van het voertuig.

Zorg er altijd voor dat alle uitrusting goed is geïnstalleerd en onderhouden en voer geen modificaties aan uw voertuig of de systemen ervan uit die ervoor kunnen zorgen dat uw voertuig niet meer aan de lokale wettelijke eisen voldoet.

De diagnosepoort (OBD-II/SAE J1962 stekker) die op dit voertuig is geïnstalleerd, is bedoeld om te worden gebruikt met het diagnosesysteem voor voertuigsystemen of met andere door Honda goedgekeurde apparaten. Gebruik van een ander type apparaat kan de elektronische systemen van het voertuig negatief beïnvloeden of blokkeren, waardoor een storing in het systeem kan ontstaan, de accu leeg kan lopen of andere onverwachte problemen kunnen ontstaan.

Voer geen modificaties uit aan de elektrische componenten en probeer ze ook niet te repareren.

## Accessoires en modificaties

### ⚠ WAARSCHUWING

Onjuiste accessoires of modificaties kunnen van invloed zijn op de wegligging, de stabiliteit en de prestaties van uw voertuig, en kunnen een ongeval veroorzaken waardoor u ernstig of dodelijk letsel kunt oplopen.

Volg alle instructies in deze gebruikershandleiding met betrekking tot accessoires en modificaties.

Mobiele telefoons, alarminstallaties, zendontvangers, radio-antennes en laagspanningsaudiosystemen die correct zijn geïnstalleerd, horen de computergestuurde systemen van het voertuig, zoals uw airbags en antiblokkeerremmen, niet te storen.

Om de juiste werking van uw voertuig te waarborgen worden originele Honda-accessoires aanbevolen.



# Onverwachte gebeurtenissen

In dit hoofdstuk worden problemen beschreven die soms kunnen optreden en maatregelen die u kunt nemen om de problemen te verhelpen.

## Gereedschappen

Soorten gereedschappen ..... 542

## Bij een lekke band

Lekke band verwisselen\* ..... 543

Een lekke band tijdelijk repareren\* ..... 551

## Motor start niet

Motor controleren ..... 561

Bij een zwakke batterij van de sleutellose  
afstandsbediening ..... 562

Noodstop motor ..... 563

**Procedure voor starten met startkabels** ..... 564

**Schakelhendel kan niet worden bewogen** ..... 567

## Oververhitting

Wat te doen bij oververhitting ..... 568

## Controlelampje, gaat branden/knipperen

Controlelampje lage oliedruk brandt ..... 570

Controlelampje laadsysteem brandt ..... 570

Storingsindicatielamp brandt of knippert ..... 571

Controlelampje remsysteem (rood) brandt ..... 571

Als het systeemlampje van het elektrisch  
stuurbeveiligingssysteem (EPS) gaat branden ..... 572

Als het controlelampje voor de bandenspanning  
gaat branden of knipperen ..... 573

Als het symbool laag oliepeil verschijnt ..... 574

## Zekeringen

Locaties van zekeringen ..... 575

Zekeringen controleren en vervangen ..... 585

**Slepen in noodsituaties** ..... 586

**Wanneer u de achterklep niet kunt openen** ..... 589

\* Niet beschikbaar op alle modellen

## Soorten gereedschappen

### Modellen met thuiscomer

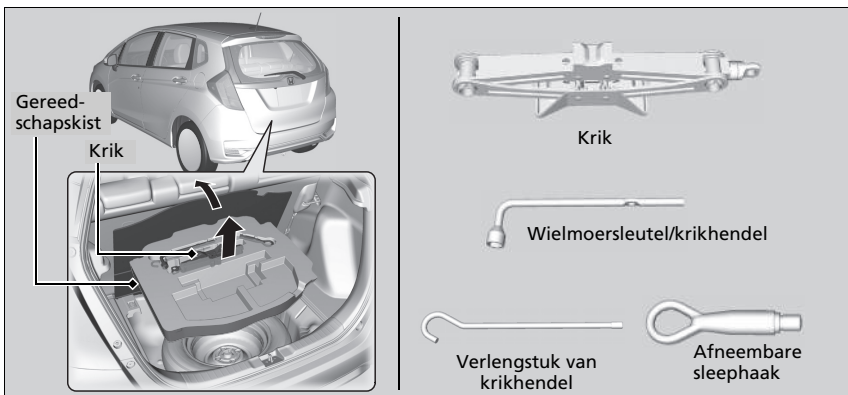

### Modellen met tijdelijke bandenreparatieset

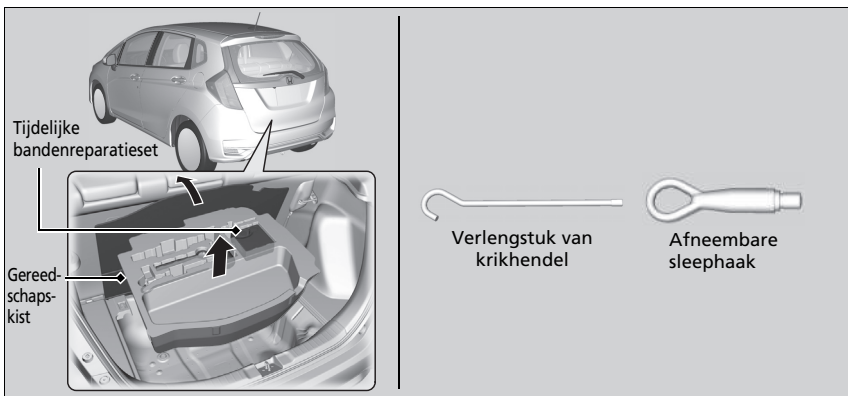

### Soorten gereedschappen

De gereedschappen zijn opgeborgen in de bagageruimte.

## Lekke band verwisselen \*

Wanneer een band tijdens het rijden lek raakt, pak het stuurwiel dan stevig beet en rem geleidelijk om snelheid te minderen. Stop vervolgens op een veilige plek. Verwissel de lekke band met de thuishomer. Ga zo snel mogelijk naar een dealer om de normale band te laten repareren of vervangen.

1. Parkeer het voertuig op een vaste, vlakke en niet-gladde ondergrond en schakel de parkeerrem in.

### Modellen met continu variabele transmissie

2. Zet de schakelhendel in **P**.

### Modellen met handgeschakelde transmissie

2. Zet de schakelhendel in **R**.

### Alle modellen

3. Schakel de alarmknipperlichten in en zet de contactschakelaar in de stand **STUURSLOT 0**\*1.

\*1: Modellen met het sleutellose toegangssysteem hebben een knop **ENGINE START/STOP** in plaats van een contactschakelaar.

\* Niet beschikbaar op alle modellen

### ☒ Lekke band verwisselen \*

Neem de volgende voorzorgsmaatregelen voor de thuishomer:  
Controleer regelmatig de bandenspanning van de thuishomer. Deze moet op de gespecificeerde druk zijn ingesteld. Gespecificeerde druk: 420 kPa (4,2 kgf/cm<sup>2</sup>)

Rijd met een aangebrachte thuishomer nooit sneller dan 80 km/h. Vervang de thuishomer zo snel mogelijk door een normaal wiel.

De thuishomer is specifiek ontworpen voor dit model. Gebruik hem nooit voor een ander voertuig. Gebruik geen ander type thuishomer voor uw voertuig.

Monteer geen sneeuwkettingen aan de thuishomer. Wanneer een voorband met sneeuwketting lek raakt, verwijder dan een van de normale achterbanden en verwissel deze met de thuishomer. Verwijder de lekke voorband en verwissel deze met de normale band die u aan de achterkant verwijderde. Monteer de sneeuwkettingen op de voorband.

Een thuishomer zorgt voor een ruwere rit en minder tractie op bepaalde wegen. Wees daarom nog aandachtiger tijdens het rijden.

Gebruik slechts één thuishomer tegelijkertijd.

De thuishomer is kleiner dan een normale band. Bij gebruik van een thuishomer is de afstand tussen het voertuig en de ondergrond kleiner. De onderkant van uw voertuig kan beschadigd raken als u over puin of oneffen wegoppervlakken rijdt.



## Vorbereidingen voor verwisselen van lekke band

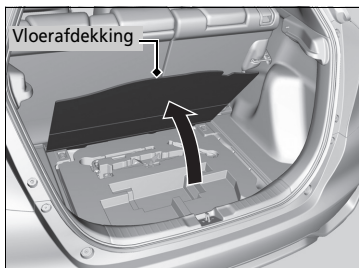

1. Open de afdekking in de vloer van de bagageruimte.

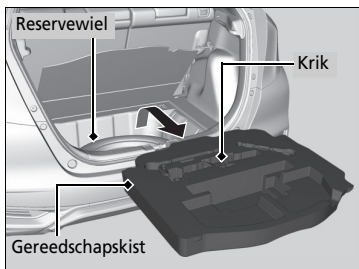

2. Neem de gereedschapskist uit de bagageruimte.
3. Neem de wielmoersleutel, de krikhendel en de krik uit de gereedschapskist.
4. Draai de vleugelbout los en verwijder de conische afstandshouder. Verwijder vervolgens het reservewiel.

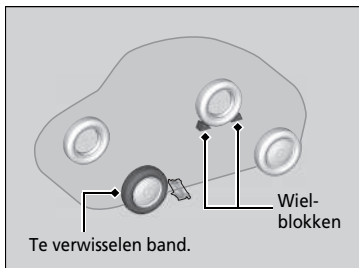

5. Plaats een wielblok of een steen voor en achter het wiel (diagonaal ten opzichte van de lekke band).

## ►► Lekke band verwisselen\*

**WAARSCHUWING:** De krik mag alleen worden gebruikt in noodgevallen en niet voor het omwisselen van de zomer- en winterbanden of andere normale onderhouds- of reparatiewerkzaamheden.

### ATTENTIE

Gebruik geen krik die niet naar behoren functioneert. Neem telefonisch contact op met uw dealer of een professionele sleepdienst.



6. Plaats de thuiscomer (wielzijde naar boven) onder de carrosserie in de buurt van de te verwisselen band.

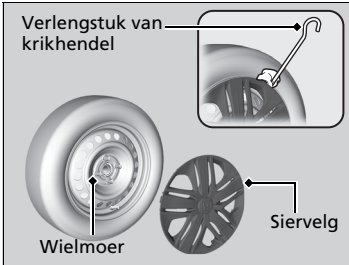

**Modellen met siervelg**

7. Druk de platte punt van het verlengstuk van de krikhendel in de rand van de wioldop. Wrik de rand voorzichtig los en verwijder de afdekking.
- Wikkel een doek rond de platte punt van het verlengstuk van de krikhendel om krassen op de afdekking te voorkomen.

**Alle modellen**

8. Draai iedere wielmoer ongeveer één omwenteling los met behulp van de wielmoersleutel.



⊠ Voorbereidingen voor verwisselen van lekke band

Zorg dat u zich niet bezeert tijdens het verwijderen of opbergen van het reservewiel.

## ■ De krik plaatsen

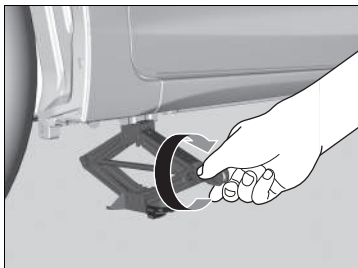
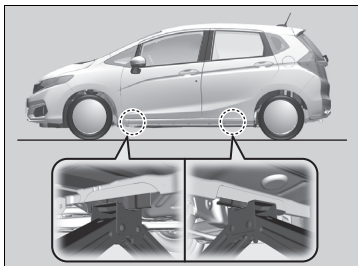

1. Plaats de krik onder het dichtstbijzijnde kriksteunpunt bij het te verwisselen wiel.

2. Draai de eindsteun rechtsom (zie afbeelding) totdat de bovenkant van de krik tegen het kriksteunpunt komt.  
► Zorg dat de lip aan het kriksteunpunt in de inkeping van de krik valt.

## ►► De krik plaatsen

### ⚠ WAARSCHUWING

Het voertuig kan gemakkelijk van de krik rollen en iemand die eronder ligt ernstig letsel toebrengen.

Volg de aanwijzingen voor het verwisselen van een band nauwkeurig op. Terwijl het voertuig op een krik steunt, mag niemand zich met een deel van zijn lichaam onder het voertuig bevinden.

**WAARSCHUWING:** De krik dient op een vlakke en stabiele ondergrond te worden geplaatst op hetzelfde niveau als dat het voertuig is geparkeerd.

De bij uw voertuig geleverde krik is voorzien van de volgende sticker.

1.	2.	3.

1. Zie de gebruikershandleiding.
2. Begeef u nooit onder het voertuig wanneer het door een krik wordt ondersteund.
3. Plaats de krik onder het verstevigde gedeelte.

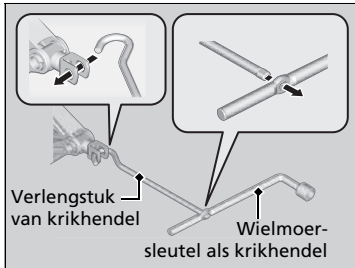

3. Gebruik het verlengstuk van de krikhendel en de wielmoersleutel om het voertuig omhoog te brengen totdat de lekke band de grond niet meer raakt.

#### De krik plaatsen

Gebruik de krik niet wanneer personen of bagage in het voertuig aanwezig zijn.

Gebruik de bij uw voertuig geleverde krik. Andere krikken ondersteunen het gewicht ("lading") wellicht niet of passen niet in het kriksteunpunt.

De volgende instructies moeten worden gevolgd voor een veilig gebruik van de krik:

- Gebruik de krik niet bij een draaiende motor.
- Gebruik de krik alleen op een stevige en vlakke ondergrond.
- Gebruik de krik alleen op de kriksteunpunten.
- Stap niet in het voertuig tijdens gebruik van de krik.
- Plaats geen voorwerpen op of onder de krik.

Losse spullen kunnen bij een ongeval door het interieur worden geslingerd en inzittenden ernstig verwonden. Berg het wiel, de krik en het gereedschap veilig op voordat u opnieuw vertrekt.

## Lekke band verwisselen

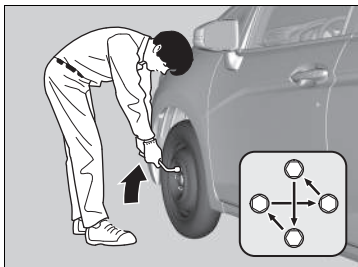
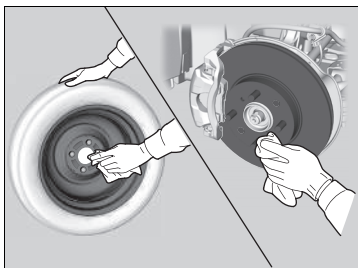
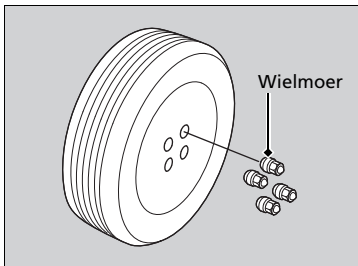

1. Verwijder de wielmoeren en de lekke band.
  2. Maak de montagevlakken van het wiel schoon met een schone doek.
  3. Monteer de thuiskomer.
  4. Draai de wielmoeren vast tot deze de lippen rond de montageopeningen raken en stop met draaien.
  5. Laat het voertuig zakken en verwijder de krik. Zet de wielmoeren vast in de volgorde van de afbeelding. Herhaal deze procedure twee of drie keer.
- Wielmoeraanhaalmoment:**  
108 N-m (11 kgfm)

## ►► Lekke band verwisselen

Haal de wielmoeren niet te strak aan door extra kracht uit te oefenen met uw voet of een pijp.

### Modellen met siervelg

Controleer of de steuning in de klemmen rond de rand van de wieldrop is bevestigd.

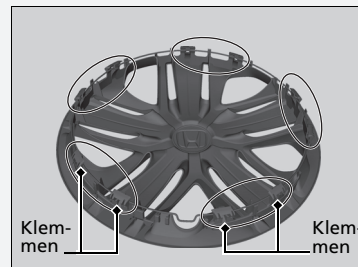

Breng de ventielmarkering op de wieldrop in lijn met het ventiel op het wiel en plaats dan de wieldrop.

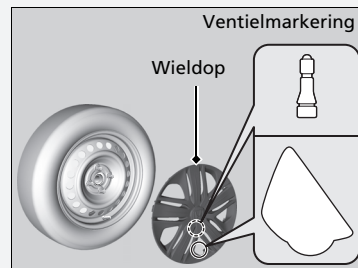

## Lekke band opbergen

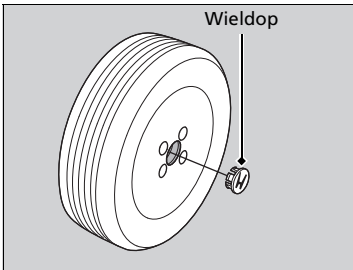

### Modellen met aluminium wielen

1. Verwijder de wieldop in het midden.

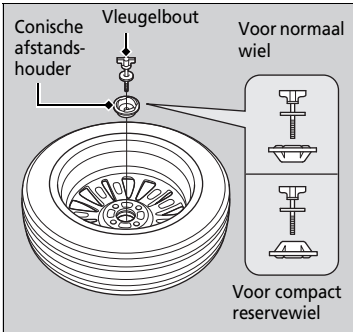

### Modellen met thijskoker

2. Haal de conische afstandshouder los van de vleugelbout, draai deze om en plaats hem terug op de bout.

### Alle modellen

3. Plaats de lekke band met de buitenkant omlaag in de opbergruimte van het reservewiel.
4. Bevestig het wiel met de lekke band met behulp van de vleugelbout.
5. Berg de krik en de wielmoersleutel goed op in de gereedschapskist.
6. Berg de kist op in de bagageruimte.

### Lekke band opbergen

## ⚠ WAARSCHUWING

Losse spullen kunnen bij een ongeval door het interieur worden geslingerd en inzittenden ernstig verwonden.

Berg het wiel, de krik en het gereedschap veilig op voordat u opnieuw vertrekt.

### Modellen met siervelg

Zorg ervoor dat de steuning aan de buitenzijde van het ventiel zit zoals afgebeeld.

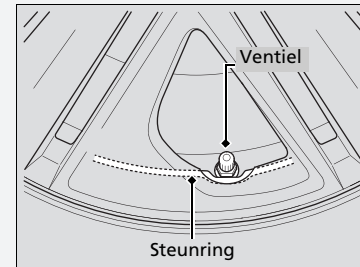

## ■ Waarschuwingssysteem voor bandenspanning en het compacte reservewiel

Als u een lekke band vervangt door het reservewiel, gaat het controlelampje  branden terwijl u rijdt. Na een paar kilometer rijden zal het controlelampje kort knipperen en vervolgens blijven branden, maar dit is normaal en geen reden tot bezorgdheid.

Kalibreer het waarschuwingssysteem voor bandenspanning wanneer u de band vervangt door een geschikte normale band.

➤ **Kalibratie van het waarschuwingssysteem voor bandenspanning** BLZ. 449

## Een lekke band tijdelijk repareren \*

Als de band een grote snee of een andere ernstige beschadiging heeft, moet u het voertuig laten wegslepen. Alleen als de band een kleine lekkage vertoont, bijvoorbeeld door een spijker, kunt u de tijdelijke bandenreparatieset gebruiken. Rijd vervolgens naar het dichtstbijzijnde tankstation voor een definitieve reparatie.

Wanneer een band tijdens het rijden lek raakt, pak het stuurwiel dan stevig beet en rem geleidelijk om snelheid te minderen. Stop vervolgens op een veilige plek.

1. Parkeer het voertuig op een vaste, vlakke en niet-gladde ondergrond en schakel de parkeerrem in.

**Modellen met continu variabele transmissie**

2. Zet de schakelhendel in **P**.

**Modellen met handgeschakelde transmissie**

2. Zet de schakelhendel in **R**.

**Alle modellen**

3. Schakel de alarmknipperlichten in en zet de contactschakelaar in de stand **STUURSLOT 0**\*1.
  - Maak een eventuele aanhanger/caravan los.

\*1: Modellen met het sleutelloze toegangssysteem hebben een knop **ENGINE START/STOP** in plaats van een contactschakelaar.

\* Niet beschikbaar op alle modellen

### ⚠ Een lekke band tijdelijk repareren \*

Gebruik de set niet in de volgende omstandigheden. Neem echter contact op met een dealer of met de wegenwacht om het voertuig te laten slepen.

- De houdbaarheidsdatum van het dichtingsmiddel voor de band is verlopen.
- Het voertuig heeft minimaal één lekke band.
- Het gat of de snee is groter dan 4 mm.
- De zijkant van de band is beschadigd of de lekkage bevindt zich buiten het contactvlak van de band.

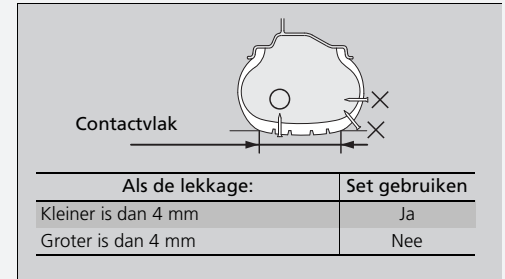

- De beschadiging is ontstaan door het rijden met banden met een zeer lage bandenspanning.
- De hiel van de band bevindt zich niet op de juiste plaats.
- De velg is beschadigd.

Verwijder de spijker of schroef die de band doorboorde, niet. Als u ze verwijdert, is het mogelijk dat u de lekkage niet met de set kunt herstellen.



## Vorbereidingen voor tijdelijke reparatie van lekke band

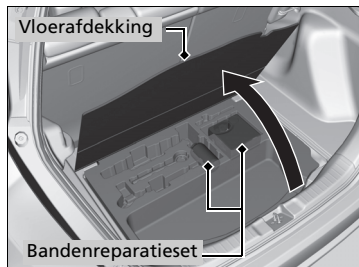
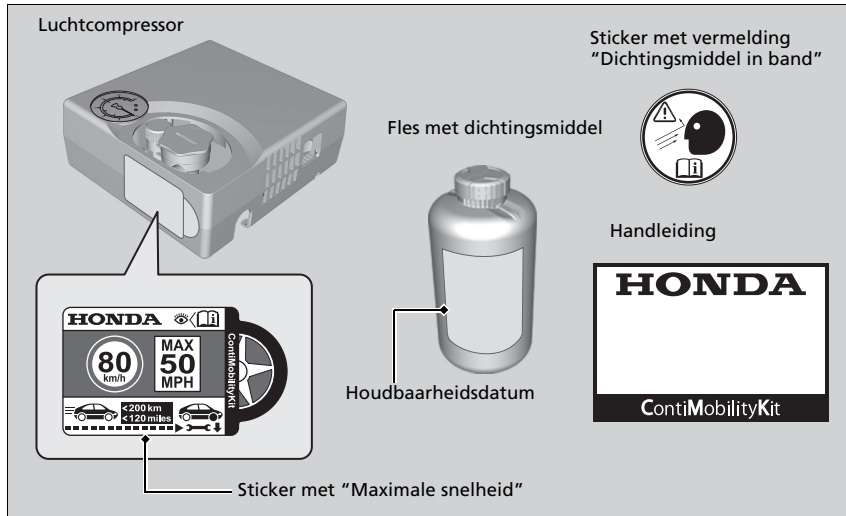

1. Open de klep in de vloer van de bagageruimte en haal de set uit de gereedschapskist.
2. Plaats de set rechtop op een vlakke ondergrond in de buurt van de lekke band, uit de buurt van verkeer. Plaats de set niet op de zijkant.

## Vorbereidingen voor tijdelijke reparatie van lekke band

Lees aandachtig de handleiding die bij de set is geleverd als u een band tijdelijk wilt repareren.

## Dichtingsmiddel en lucht in de band inspuiten

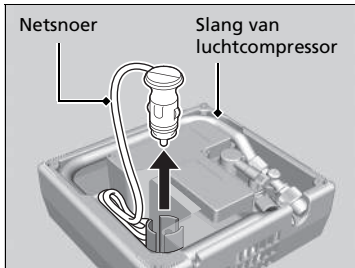

1. Verwijder de luchtcompressorslang en het netsnoer uit de achterzijde van de luchtcompressor.

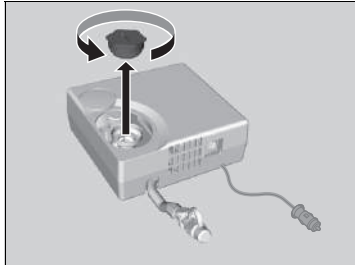

2. Verwijder de dop van de luchtcompressor.



3. Schud de fles goed.

## ⚠ Dichtingsmiddel en lucht in de band inspuiten

### ⚠ WAARSCHUWING

Het bandendichtingsmiddel bevat schadelijke bestanddelen die dodelijk kunnen zijn bij inslikken.

Indien het middel per ongeluk toch wordt ingeslikt, moet overgeven worden vermeden! Aanbevolen wordt om veel water te drinken en onmiddellijk medische hulp te zoeken.

In geval van aanraking met de huid of ogen, spoelen met koel water en zo nodig medische hulp zoeken.

Houd de fles met het dichtingsmiddel buiten bereik van kinderen.

Bij koude temperaturen is het mogelijk dat het dichtingsmiddel niet goed vloeibaar is. Warm in dit geval het product vóór gebruik op door de fles in de passagiersruimte te leggen.

Het dichtingsmiddel kan permanente vlekken op kleding en andere materialen veroorzaken. Wees voorzichtig tijdens het gebruik en veeg gemorst dichtingsmiddel onmiddellijk op.

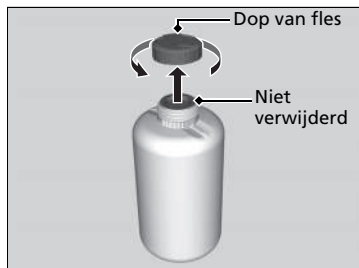

4. Verwijder de dop van de fles.
  - Verwijder de afgedichte dop niet.

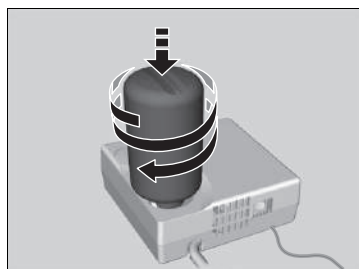

5. Schroef de afgedichte fles op de luchtcompressor.
  - Schroef de fles stevig vast, zodat deze niet los kan raken.

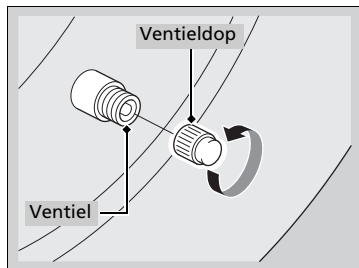

6. Draai de ventieldop los.

#### ►► Dichtingsmiddel en lucht in de band inspuiten

Verwijder de lege fles niet na inspuiten van het dichtingsmiddel.

Bezoek een Honda-dealer voor een nieuwe fles met dichtingsmiddel en een juiste afvoer van de lege fles.

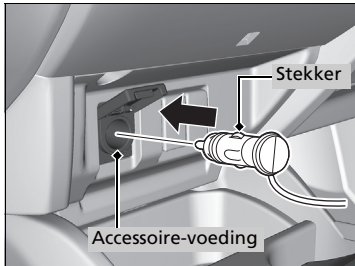
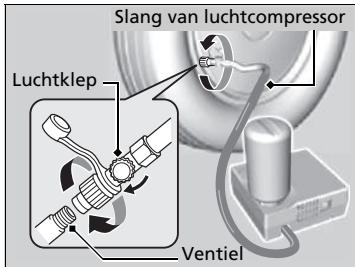

7. Schroef de luchtcompressorslang op het ventiel.
  - Zorg dat de luchtklep is gesloten en de luchtcompressor is uitgeschakeld.
8. Sluit de compressor aan op de accessoirevoeding.
  - ▣ **Accessoire-voeding(en)** BLZ. 205
9. Start de motor.
  - ▣ **Koolmonoxidegas** BLZ. 82

▣ Dichtingsmiddel en lucht in de band inspuiten

## ⚠ WAARSCHUWING

Door de motor te laten draaien in een (deels) afgesloten ruimte ontstaat er mogelijk een snelle opeenstapeling van schadelijke koolmonoxide.

Door het inademen van dit kleur- en geurloze gas kunt u het bewustzijn verliezen, hetgeen zelfs de dood tot gevolg kan hebben. Laat de motor enkel in de openlucht draaien voor gebruik van de luchtcompressor.

Schakel de luchtcompressor uit tijdens het aansluiten van de luchtcompressorslang.

U hoort een motorgeluid van de geactiveerde luchtcompressor. Dit is normaal.

Als de vereiste luchtdruk niet binnen de 10 minuten wordt bereikt, heeft de band mogelijk een te grote beschadiging opgelopen en is een reparatie met deze set niet toereikend. In dit geval moet het voertuig worden weggesleept.

Schakel eerst de luchtcompressor uit als u de luchtdruk wilt meten.

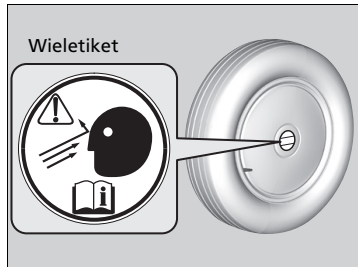
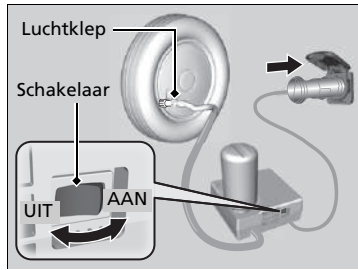

10. Schakel de luchtcompressor in en pomp de band op tot de gespecificeerde bandenspanning.
  - De compressor begint dichtingsmiddel en lucht in te spuiten in de band.
  - Raadpleeg de sticker op portiersponning aan bestuurderszijde voor de gespecificeerde spanningen.
11. Zet de luchtcompressor uit nadat de luchtdruk de opgegeven waarde heeft bereikt.
  - Controleer de luchtdrukmeter op de luchtcompressor.
  - Als de bandenspanning te hoog is, laat dan lucht ontsnappen door de luchtklep te draaien. Let erop dat u geen dichtingsmiddel morst.
12. Koppel de plug los van de accessoire-voeding.
13. Schroef de luchtcompressorslang los van het ventiel. Breng de slangdop aan.
  - Let erop dat u geen dichtingsmiddel morst tijdens ontkoppelen van de slang. Veeg gemorst dichtingsmiddel direct op.
14. Plak het wietetiket op de vlakke ondergrond van het wiel.
  - De ondergrond van het wiel moet schoon zijn om ervoor te zorgen dat het label goed blijft zitten.
15. Berg de bandenreparatieset op in de bagageruimte.
  - Verwijder de fles met dichtingsmiddel niet uit de luchtcompressor.

#### ►► Dichtingsmiddel en lucht in de band inspuiten

Informeer over het gebruik van dichtingsmiddel wanneer u een Honda-dealer of Honda-assistance vraagt de lekke band te vervangen of te repareren.

Deze luchtcompressor is ontworpen voor de voertuigband. Controleer het volgende:

- De stroomtoevoer van de luchtcompressor is beperkt tot de 12 volt van de accessoire-voeding van uw voertuig.
- Bedien de luchtcompressor van de tijdelijke bandenreparatieset niet langer dan 15 minuten. De luchtcompressor kan oververhit raken en permanent worden beschadigd. Laat de compressor afkoelen wanneer deze continu wordt gebruikt.

## Het dichtingsmiddel in de band verdelen

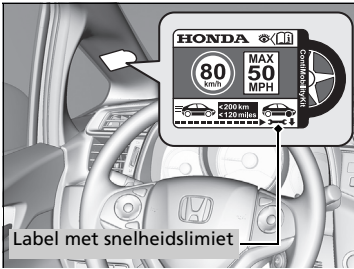

1. Plak het label met de snelheidslimiet op de aangegeven locatie.
2. Rijd ongeveer 10 minuten of drie tot tien kilometer met het voertuig.
  - Rijd niet sneller dan 80 km/h.
3. Parkeer het voertuig op een veilige plek.
4. Controleer de bandenspanning opnieuw met de meter op de luchtcompressor.
  - Schakel de luchtcompressor niet in om de druk te controleren.

## ►► Het dichtingsmiddel in de band verdelen

### ⚠ WAARSCHUWING

Door de motor te laten draaien in een (deels) afgesloten ruimte ontstaat er mogelijk een snelle opeenstapeling van schadelijke koolmonoxide.

Door het inademen van dit kleur- en geurloze gas kunt u het bewustzijn verliezen, hetgeen zelfs de dood tot gevolg kan hebben. Laat de motor enkel in de openlucht draaien voor gebruik van de luchtcompressor.

Raadpleeg de sticker op portiersponning aan bestuurderszijde voor de gespecificeerde spanningen.

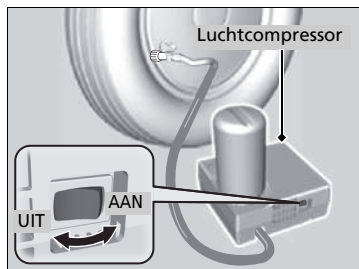

5. Als de bandenspanning

- Minder dan 130 kPa: Niet oppompen of doorrijden. In dat geval is het lek te ernstig. Bel een garage of de wegenwacht om uw voertuig te laten slepen.

☒ **Slepen in noodsituaties** BLZ. 586

- Gespecificeerde luchtdruk (zie label op portierspanning bestuurder) of meer: Blijf rijden tot aan de dichtstbijzijnde garage of benzinepomp. Rijd niet sneller dan 80 km/h.
- Meer dan 130 kPa (1,3 bar), maar minder dan de gespecificeerde druk (zie label op portierspanning bestuurder): Pomp de band op tot de opgegeven luchtdruk is bereikt.

☒ **Een zachte band oppompen** BLZ. 559

Herhaal de stappen 2 tot en met 4 tot aan de dichtstbijzijnde garage of pompstation. Rijd niet sneller dan 80 km/h.

- De afstand naar het dichtstbijzijnde tankstation moet ongeveer binnen 200 kilometer zijn.

6. Pak de set weer in en berg deze op de juiste plaats op.

☒ **Het dichtingsmiddel in de band verdelen**

Berg de luchtcompressor met de lege fles op in de bagageruimte.

## Een zachte band oppompen

U kunt de set gebruiken om een niet-lekke band met een te lage bandspanning op te pompen.

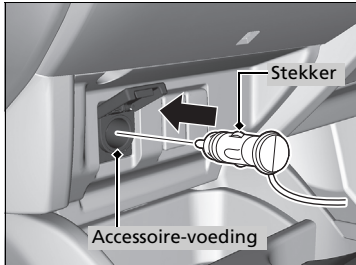
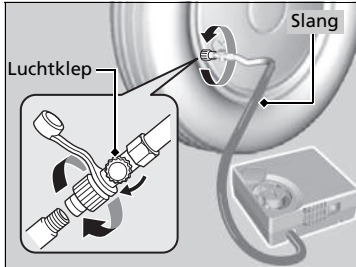

1. Neem luchtcompressor uit de bagageruimte.
2. Plaats de set rechtop op een vlakke ondergrond in de buurt van de op te pompen band, uit de buurt van verkeer. Plaats de set niet op de zijkant.
3. Verwijder de ventieldop.
4. Bevestig de slang op het ventiel. Schroef de bevestiging vast tot deze goed vast zit.
  - Controleer of de luchtklep is gesloten.
5. Sluit de compressor aan op de accessoire-voeding.
  - Zorg dat het snoer niet klem komt te zitten in een portier of raam.
  - **Accessoire-voeding(en)** BLZ. 205
6. Start de motor.
  - **Koolmonoxidegas** BLZ. 82

## ►► Een zachte band oppompen

### ⚠ WAARSCHUWING

Door de motor te laten draaien in een (deels) afgesloten ruimte ontstaat er mogelijk een snelle opeenstapeling van schadelijke koolmonoxide.

Door het inademen van dit kleur- en geurloze gas kunt u het bewustzijn verliezen, hetgeen zelfs de dood tot gevolg kan hebben. Laat de motor enkel in de openlucht draaien voor gebruik van de luchtcompressor.

U hoort een motorgeluid van de geactiveerde luchtcompressor. Dit is normaal.



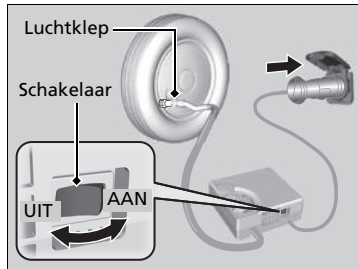

7. Schakel de luchtcompressor in en pomp de band op tot de gespecificeerde bandenspanning (zie label op portiersponning bestuurder).
8. Schakel de luchtcompressor uit.
  - Controleer de luchtdrukmeter op de luchtcompressor.
  - Draai het ventiel om lucht te laten ontsnappen als de band te hard is opgepompt.
9. Zet de motor af en koppel de luchtcompressor los van de accessoire-voeding.
10. Schroef de luchtcompressorslang los van het ventiel. Breng de ventieldop weer aan.
11. Berg de luchtcompressor op in de bagageruimte.

#### ► Een zachte band oppompen

Deze luchtcompressor is ontworpen voor de voertuigband. Controleer het volgende:

- De stroomtoevoer van de luchtcompressor is beperkt tot de 12 volt van de accessoire-voeding van uw voertuig.
- Bedien de luchtcompressor van de tijdelijke bandenreparatieset niet langer dan 15 minuten. De luchtcompressor kan oververhit raken en permanent worden beschadigd. Laat de compressor afkoelen wanneer deze continu wordt gebruikt.

Schakel eerst de luchtcompressor uit als u de luchtdruk wilt meten.

## Motor controleren

Als de motor niet start, moet u de startmotor controleren.

### Motor controleren

Wanneer de motor onmiddellijk moet worden gestart, gebruik dan een ander voertuig of hulpaccu om de motor met startkabels te starten.

➔ **Procedure voor starten met startkabels** BLZ. 564

### Modellen met sleutelloos toegangssysteem

Houd de knop **ENGINE START/STOP** niet langer dan 15 seconden ingedrukt.

### Conditie startmotor

### Controlelijst

#### Startmotor start niet of start heel langzaam.

De accu is wellicht leeg. Controleer alle items aan de rechterzijde en neem de nodige maatregelen.

#### Modellen met sleutelloos toegangssysteem

#### Controleer op een indicatie op het multi-informatiedisplay.

- Wanneer  verschijnt.
  - ➔ **Bij een zwakke batterij van de sleutelloze afstandsbediening** BLZ. 562
- ▶ Zorg ervoor dat de afstandsbediening zich binnen het werkingsbereik bevindt.
  - ➔ **Werkingsbereik van knop ENGINE START/STOP** BLZ. 165

#### Controleer de helderheid van de interieurverlichting.

Schakel de interieurverlichting in en controleer de helderheid.

- Wanneer de interieurverlichting is gedimd of niet wordt ingeschakeld ➔ **Accu** BLZ. 524
- Wanneer de interieurverlichting normaal wordt ingeschakeld ➔ **Zekeringen** BLZ. 575

#### De startmotor start normaal, maar de motor wordt niet gestart.

Er kan een zekeringstoring zijn. Controleer alle items aan de rechterzijde en neem de nodige maatregelen.

#### Bekijk de motorstartprocedure.

Volg de instructies en probeer de motor opnieuw te starten.

➔ **De motor starten** BLZ. 392, 395

#### Controleer het controlelampje van het startblokkeringsstelsel.

Wanneer het controlelampje van het startblokkeringsstelsel knippert, kan de motor niet worden gestart.

➔ **Startblokkeringsstelsel** BLZ. 159

#### Controleer het brandstofpeil.

Er moet voldoende brandstof in de tank aanwezig zijn.

➔ **Brandstofmeter** BLZ. 128

#### Controleer de zekeringen.

Controleer alle zekeringen of laat uw voertuig controleren door een dealer.

➔ **Zekeringen controleren en vervangen** BLZ. 585

#### Wanneer de storing blijft bestaan:

➔ **Slepen in noodsituaties** BLZ. 586

Modellen met sleutelloos toegangssysteem

## Bij een zwakke batterij van de sleutellose afstandsbediening

Als u de zoemer hoort,  wordt weergegeven op het multi-informatiedisplay, het controlelampje in de knop **ENGINE START/STOP** knippert en de motor niet start.

Start de motor als volgt.

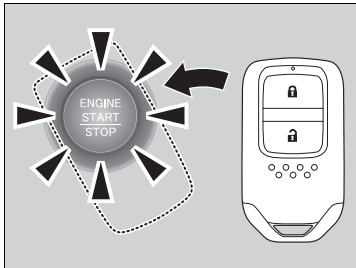

1. Raak het midden van de knop **ENGINE START/STOP** met het logo **H** aan op de afstandsbediening terwijl de knop **ENGINE START/STOP** knippert. De knoppen op de afstandsbediening moeten naar u toe zijn gericht.

► Het controlelampje in de knop **ENGINE START/STOP** knippert ongeveer 30 seconden.

2. Trap het rempedaal of het koppelingspedaal (handgeschakelde transmissie) in en druk op de knop **ENGINE START/STOP** binnen 10 seconden nadat u de zoemer hoort en de knop **ENGINE START/STOP** stopt met knipperen en gaat branden.

► Als u het pedaal niet intrapt, verandert de modus in ACCESSOIRE.

## Modellen met sleutelloos toegangssysteem

## Noodstop motor

De knop **ENGINE START/STOP** kan worden gebruikt om de motor vanwege een noodsituatie zelfs tijdens het rijden te stoppen. Als u de motor moet stoppen, voer dan een van de volgende acties uit:

- Houd de knop **ENGINE START/STOP** circa twee seconden ingedrukt.
- Druk drie keer stevig op de knop **ENGINE START/STOP**.

Het stuurwiel kan niet worden vergrendeld.

## Modellen met continu variabele transmissie

De voedingsmodus staat in de stand ACCESSOIRE wanneer de motor gestopt is.

Om de modus te veranderen naar VOERTUIG UIT, zet u de schakelhendel naar **P** nadat het voertuig volledig tot stilstand is gekomen. Druk vervolgens tweemaal op de knop **ENGINE START/STOP** zonder het rempedaal in te trappen.

## Modellen met handgeschakelde transmissie

De voedingsmodus verandert in VOERTUIG UIT.

## Noodstop motor

Druk de knop **ENGINE START/STOP** tijdens het rijden niet in, tenzij het absoluut noodzakelijk is dat u de motor uitschakelt.

Als u tijdens het rijden op de knop **ENGINE START/STOP** drukt, klinkt de zoemer.

## ■ Procedure starten met startkabels

Schakel de stroomtoevoer uit naar elektrische apparaten zoals het audiosysteem en de verlichting. Schakel de motor uit en open vervolgens de motorkap.

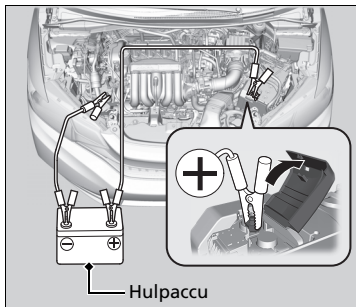

1. Sluit de eerste hulpstartkabel aan op de getoonde positie in de afbeelding.
  - ▶ Verwijder het deksel van de zekeringkast onder de motorkap.
    - **Zekeringkast in motorcompartiment** BLZ. 575
2. Sluit het andere uiteinde van de eerste hulpstartkabel aan op de ⊕ pool van de hulpaccu.
  - ▶ Maak alleen gebruik van een 12V-hulpaccu.
  - ▶ Als u een auto-acculader gebruikt om uw 12 Volt-accu op te laden, selecteer dan een laadspanning lager dan 15 Volt. Raadpleeg de handleiding van de oplader voor de juiste instelling.
3. Sluit de tweede hulpstartkabel aan op de ⊖ pool van de hulpaccu.

## ⚠ Procedure voor starten met startkabels

### ⚠ WAARSCHUWING

Als u niet de correcte procedure volgt, kan een accu exploderen en omstanders ernstig letsel toebrengen.

Houd vonken, open vuur en rookartikelen bij de accu vandaan.

### ATTENTIE

Als een accu aan extreme koude wordt blootgesteld, kan de zich daarin bevindende elektrolyt bevroren. Door te proberen een bevroren accu met behulp van startkabels te starten, kan de accu openbarsten.

Sluit de klemmen van de hulpstartkabels stevig aan, zodat deze niet losraken wanneer de motor trilt. Haal de hulpstartkabels niet door elkaar en zorg dat de kabeluiteinden elkaar niet raken tijdens het aansluiten of loskoppelen van de hulpstartkabels.

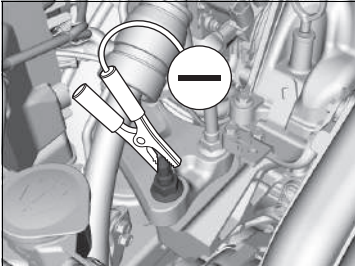

4. Sluit het andere uiteinde van de tweede startkabel aan op de bout, zoals aangegeven. Sluit deze hulpstartkabel niet op een ander onderdeel aan.
5. Wanneer uw voertuig is verbonden met een ander voertuig, start dan de motor van de hulpauto en laat het motortoerental enigszins stijgen.
6. Probeer de motor van uw voertuig te starten. Wanneer de startmotor nog wel langzaam draait, kijk dan of de startkabels goed contact maken met het metaal.

#### ► Procedure voor starten met startkabels

De accuprestaties nemen af in koude weersomstandigheden, waardoor de motor mogelijk niet kan worden gestart.

## ■ Als de motor eenmaal draait

Als de motor van uw voertuig eenmaal draait, verwijder de hulpstartkabels dan in de onderstaande volgorde.

1. Ontkoppel de hulpstartkabel van de bout van uw voertuig.
2. Ontkoppel het andere uiteinde van de hulpstartkabel van de  $\ominus$  pool van de hulpaccu.
3. Ontkoppel de hulpstartkabel van de  $\oplus$  pool van de accu in uw voertuig.
4. Ontkoppel het andere uiteinde van de hulpstartkabel van de  $\oplus$  pool van de hulpaccu.

Laat uw voertuig controleren door de dichtstbijzijnde garage of een dealer.

# Schakelhendel kan niet worden bewogen

## Modellen met continu variabele transmissie

Volg de onderstaande procedure wanneer de schakelhendel niet uit de stand **P** kan worden bewogen.

## Vergrendeling ontgrendelen

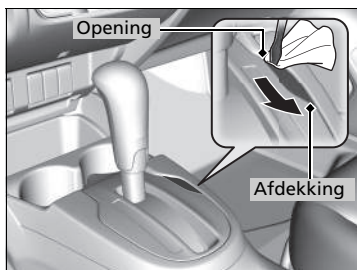

1. Trek de parkeerrem aan.

### Modellen zonder sleutelloos toegangssysteem

2. De sleutel uit de contactschakelaar haalt.

### Modellen met sleutelloos toegangssysteem

2. Verwijder de geïntegreerde sleutel uit de afstandsbediening.

### Alle modellen

3. Wikkel de punt van een kleine platte schroevendraaier in een doek. Steek de schroevendraaier in de sleuf van de schakelontgrendeling zoals getoond in de afbeelding en verwijder de kap.

4. Steek de sleutel in de opening van de schakelontgrendeling.

5. Druk op de sleutel en de ontgrendelingsknop van de schakelhendel en zet de schakelhendel in de stand **N**.

► De vergrendeling is ontgrendeld. Laat de schakelhendel zo snel mogelijk controleren door een dealer.

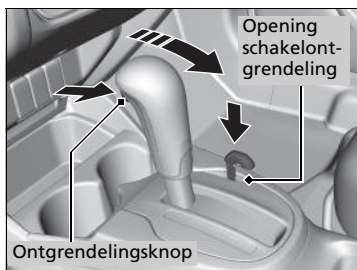



## Wat te doen bij oververhitting

Symptomen van oververhitting:

- Het controlelampje voor hoge temperatuur gaat branden of de motor verliest plotseling vermogen.
- Het bericht verschijnt op het multi-informatiedisplay.
- Er komt stoom of spuitende vloeistof uit het motorcompartiment.

### ■ Wat eerst te doen

1. Parkeer het voertuig onmiddellijk op een veilige plek.
2. Schakel alle stroomverbruikers uit en schakel de alarmknipperlichten in.
  - ▶ **Geen stoom of spuitend water:** Laat de motor draaien en open de motorkap.
  - ▶ **Wel stoom of spuitend water:** Zet de motor uit en wacht tot het probleem vermindert. Open daarna de motorkap.

» Wat te doen bij oververhitting

## ⚠ WAARSCHUWING

Stoom en spuitende vloeistof uit een oververhitte motor kunnen ernstige brandwonden toebrengen.

Open de motorkap niet als u stoom naar buiten ziet komen.

### ATTENTIE

Blijven rijden met het controlelampje voor hoge temperatuur aan, kan de motor beschadigen.

### ■ Wat vervolgens te doen

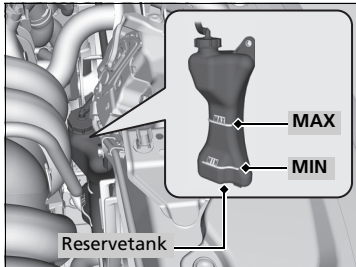

1. Controleer of de koelventilator werkt en zet de motor af als het controlelampje voor hoge temperatuur uit is.
  - Zet de motor onmiddellijk af wanneer de koelventilator niet werkt.
2. Controleer nadat de motor is afgekoeld het koelvloeistofpeil en de onderdelen van het koelsysteem op lekkage.
  - Vul bij een laag koelvloeistofpeil in de reservetank koelvloeistof bij tot aan de **MAX**-markering.
  - Controleer of de radiator koel is wanneer geen koelvloeistof in de reservetank aanwezig is. Bedek de radiator dop met een zware doek en open de dop. Vul indien nodig koelvloeistof bij tot de onderzijde van de vulnek en breng de dop weer aan.

### ■ Wat als laatste te doen

Start de motor opnieuw nadat deze voldoende is afgekoeld en controleer het controlelampje voor hoge temperatuur.

Als het controlelampje voor hoge temperatuur uit is, kunt u verder rijden. Als het aan blijft, neem dan contact op met een dealer voor reparaties.

### ►► Wat te doen bij oververhitting

## ⚠ WAARSCHUWING

Door de radiator dop bij een hete motor te verwijderen, kan koelvloeistof naar buiten spuiten. Dit kan ernstige brandwonden veroorzaken.

Laat de motor en de radiator altijd afkoelen alvorens de radiator dop te verwijderen.

Neem contact op met een dealer voor reparaties wanneer uw voertuig koelvloeistof lekt.

Gebruik alleen als noodmaatregel/tijdelijke maatregel water. Laat een dealer zo snel mogelijk het systeem doorspoelen met antivries.

## Controlelampje lage oliedruk brandt



### ■ Redenen voor branden van het controlelampje

Gaat aan wanneer de motoroliedruk te laag is.

### ■ Wat te doen wanneer het controlelampje gaat branden

1. Parkeer het voertuig onmiddellijk op vlakke grond op een veilige plaats.
2. Schakel indien nodig de alarmknipperlichten in.

### ■ Wat te doen na het parkeren van het voertuig

1. Zet de motor af en laat deze ongeveer drie minuten afkoelen.
2. Open de motorkap en controleer het oliepeil.  
➤ **Oliecontrole** BLZ. 494
3. Start de motor en controleer het controlelampje voor lage oliedruk.
  - ▶ Het controlelampje gaat uit: U kunt verder rijden.
  - ▶ Het controlelampje dooft niet binnen 10 seconden: Stop de motor onmiddellijk en neem contact op met een dealer voor reparaties.

## Controlelampje laadsysteem brandt



### ■ Redenen voor branden van het controlelampje

Gaat aan wanneer de accu niet wordt opgeladen.

### ■ Wat doen wanneer het controlelampje brandt

Schakel het verwarmings- en koelsysteem \*/klimaatregelsysteem\*, de achterruitverwarming en andere elektrische systemen uit en neem onmiddellijk contact op met een dealer voor reparaties.

### » Controlelampje lage oliedruk brandt

#### ATTENTIE

Wanneer de motor blijft draaien bij een te lage oliedruk, heeft dit bijna onmiddellijk ernstige mechanische schade tot gevolg.

### » Controlelampje laadsysteem brandt

Wanneer u even moet stoppen, zet de motor dan niet af. Opnieuw starten van de motor kan leiden tot snel ontladen van de accu.

## Storingsindicatielamp brandt of knippert



### ■ Redenen voor branden of knippen van het storingslampje

- Gaat aan wanneer er een probleem met het emissieregelsysteem is.
- Knippert wanneer overslaan van de motor wordt geregistreerd.

### ■ Wat te doen wanneer het controlelampje gaat branden

Vermijd hoge snelheden en laat het voertuig onmiddellijk door een dealer controleren.

### ■ Wat te doen wanneer het controlelampje knippert

Parkeer het voertuig op een veilige plek zonder ontvlambare voorwerpen, zet de motor af en wacht minimaal 10 minuten tot deze is afgekoeld.

## Controlelampje remsysteem (rood) brandt



### ■ Redenen voor branden van het controlelampje

- Laag remvloeistofpeil.
- Storing in het remsysteem.

### ■ Wat te doen wanneer het controlelampje gaat branden tijdens het rijden

Trap het rempedaal licht in om de pedaaldruk te controleren.

- Indien normaal, controleer dan het remvloeistofpeil bij de eerstvolgende stop.
- Indien abnormaal, neem dan onmiddellijk maatregelen. Schakel indien nodig terug om het voertuig af te remmen op de motor.

### ⊠ Storingsindicatielamp brandt of knippert

#### ATTENTIE

Wanneer u rijdt met een brandende storingsindicatielamp, dan kunnen het emissieregelsysteem en de motor beschadigd raken.

Wanneer de storingsindicatielamp opnieuw knippert wanneer de motor wordt gestart, rijd dan naar de dichtstbijzijnde dealer met een snelheid van maximaal 50 km/h. Laat het voertuig controleren.

### ⊠ Controlelampje remsysteem (rood) brandt

Laat het voertuig onmiddellijk repareren.

Rijden met een laag remvloeistofpeil is gevaarlijk. Parkeer het voertuig onmiddellijk op een veilige plek wanneer geen weerstand merkbaar is van het rempedaal. Schakel indien nodig terug.

Wanneer het controlelampje van het remsysteem en het **ABS**-controlelampje tegelijkertijd branden, dan werkt het elektronische remkrachtverdeelstelsel niet. Dit kan leiden tot instabiliteit van het voertuig bij plotseling remmen. Laat het voertuig onmiddellijk door een dealer controleren.

## Als het systeemplampje van het elektrisch stuurbeveiligingssysteem (EPS) gaat branden

---



### ■ Redenen voor branden van het controlelampje

- Gaat branden als er een probleem is met het EPS-systeem.
- Als u het gaspedaal herhaaldelijk intrapt om de snelheid te verhogen terwijl de motor stationair draait, dan gaat het controlelampje branden. Soms wordt het steeds lastiger om het stuurwiel te draaien.

### ■ Wat doen wanneer het controlelampje brandt

Parkeer het voertuig op een veilige plek en start de motor opnieuw.

Als het controlelampje aangaat en blijft branden, laat uw voertuig dan onmiddellijk door een dealer controleren.

## Als het controlelampje voor de bandenspanning gaat branden of knipperen



### ■ Redenen voor branden of knipperen van het controlelampje

Eén van de banden heeft een zeer lage bandenspanning of het waarschuwingsstelsel voor bandenspanning is niet gekalibreerd. Als er een probleem is met het waarschuwingsstelsel voor bandenspanning, knippert het controlelampje ongeveer één minuut en blijft het dan branden.

Als de thuiskomer\* is aangebracht, dan gaat het controlelampje branden of knippert het eerst ongeveer één minuut en blijft dan branden.

### ■ Wat doen wanneer het controlelampje brandt

Rijd voorzichtig en vermijd plotselinge bochten en hard remmen.

Parkeer het voertuig op een veilige plek. Controleer de bandenspanning en stel de druk in op het aangegeven niveau. De voorgeschreven bandenspanning is weergegeven op een sticker in de portierstijl aan de bestuurderszijde.

- Kalibreer het waarschuwingsstelsel voor bandenspanning nadat de bandenspanning is aangepast.

#### 🔧 Kalibratie van het waarschuwingsstelsel voor bandenspanning

BLZ. 449

Als door de thuiskomer\* het controlelampje is gaan branden, vervang dan de band door een normale band. Na een paar kilometer gaat het controlelampje uit.

- Kalibreer het waarschuwingsstelsel voor bandenspanning nadat er opnieuw een normale band is gemonteerd.

#### 🔧 Kalibratie van het waarschuwingsstelsel voor bandenspanning

BLZ. 449

### ■ Wat te doen wanneer het controlelampje knippert, en blijft branden

Laat de band zo snel mogelijk door een dealer controleren. Als door de thuiskomer het controlelampje is gaan knipperen en vervolgens branden, vervang dan de band door een normale band.

Na een paar kilometer gaat het controlelampje uit.

- Kalibreer het waarschuwingsstelsel voor bandenspanning nadat er opnieuw een normale band is gemonteerd.

#### 🔧 Kalibratie van het waarschuwingsstelsel voor bandenspanning

BLZ. 449

⌘ Als het controlelampje voor de bandenspanning gaat branden of knipperen

### ATTENTIE

Door te rijden met een zeer lage bandenspanning kan de band oververhit raken. Een oververhitte band kan defect raken. Pomp de banden altijd op tot het vereiste niveau.

\* Niet beschikbaar op alle modellen

## Als het symbool laag oliepeil verschijnt



### ■ Redenen waarom het symbool verschijnt

Gaat aan wanneer het motoroliepeil laag is.

### ■ Wat te doen wanneer het symbool verschijnt

1. Parkeer het voertuig onmiddellijk op vlakke grond op een veilige plaats.
2. Schakel indien nodig de alarmknipperlichten in.

### ■ Wat te doen na het parkeren van het voertuig

1. Zet de motor af en laat deze ongeveer drie minuten afkoelen.
2. Open de motorkap en controleer het oliepeil.

➔ **Oliecontrole** BLZ. 494

### ►► Als het symbool laag oliepeil verschijnt

#### ATTENTIE

Wanneer de motor blijft draaien met een laag oliepeil, heeft dit bijna onmiddellijk ernstige mechanische schade tot gevolg.

Dit systeem wordt ingeschakeld als de motor opwarmt. Bij een zeer lage buitentemperatuur is het mogelijk dat u een hele tijd moet rijden voordat het systeem het motoroliepeil kan waarnemen.

Als het controlelampje weer gaat branden, stopt u de motor en neemt u onmiddellijk contact op met een dealer voor reparatie.

## Locaties van zekeringen

Als er elektrische apparaten zijn die niet werken, zet u de contactschakelaar in de stand STUURSLOT [0]<sup>\*1</sup> en controleert u of er een bijbehorende zekering is doorgebrand.

### Zekeringenkast in motorcompartment

#### Zekeringkast A

Bevindt zich bij de reservetank van de remvloeistof. Druk op de lipjes om de kast te openen.

Bepaal de locatie van de betreffende zekering aan de hand van het zekeringnummer in de afbeelding en de tabel.

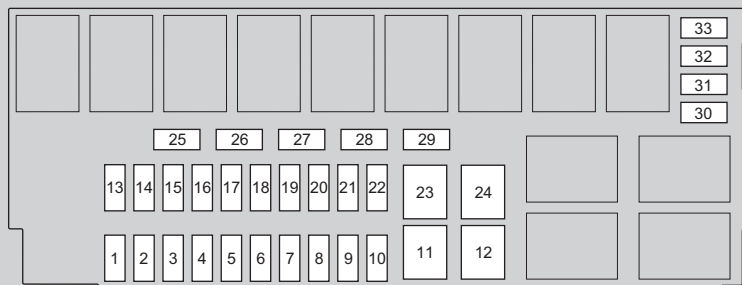
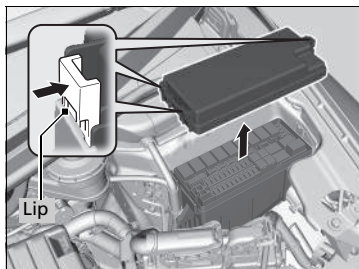

Voor

\*1: Modellen met het sleutellose toegangssysteem hebben een knop **ENGINE START/STOP** in plaats van een contactschakelaar.



■ **Beschermd circuit en ampère zekering**

	Beschermd circuit	Ampère
1	Dimlicht hoofdcircuit	20 A
2	–	–
3	Alarm	10 A
4	DBW	15 A
5	Wisser*	(30 A)
6	Stop	10 A
7	IGP	15 A
8	IG spoel	15 A
9	–	–
10	EVTC	(20 A)
11	DC/DC2*	(30 A)
12	Hoofdventilator	30 A
13	Startmotorsch.*	(30 A)
14	MG koppeling	7,5 A
15	Accusensor	7,5 A
16	–	–
17	DRL	7,5 A
18	Claxon	10 A
19	Mistlampen voor*	(15 A)
20	–	–

	Beschermd circuit	Ampère
21	Reserve 1	10 A
22	Interieurverlichting	7,5 A
23	Subventilator*	(30 A)
24	DC/DC 1*	30 A
25	Diag. startmotor*	(7,5 A)
26	NOKSNSR	(7,5 A)
27	–	–
28	–	–
29	Back Up2 Main	30 A
30	IGP LAF	10 A
31	IGP 2 sub	7,5 A
32	Dimlicht koplamp rechts	10 A
33	Dimlicht koplamp links	10 A

## ■ Zekeringkast B

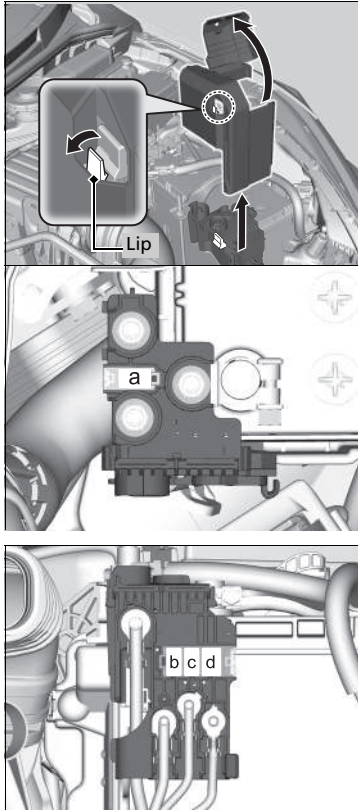

Trek de afdekking op de ⊕-aansluiting omhoog en verwijder deze vervolgens door de lip naar buiten te trekken zoals afgebeeld.

Het vervangen van zekering in het motorcompartiment moet door een dealer worden uitgevoerd.

## ■ Beschermd circuit en ampèrage zekering

		Beschermd circuit	Ampère
a		Accu hoofdcircuit	100 A
b		RB Hoofd 1	70 A
c		RB Hoofd 2	80 A
d		CAP Hoofd	80 A

## Zekeringkast interieur bestuurderszijde

### ■ Type A

Bevindt zich achter het instrumentenpaneel.

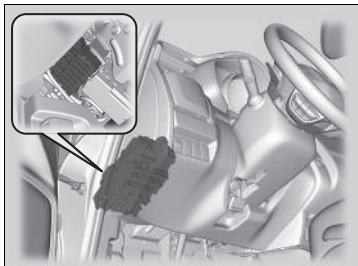

Bepaal de locatie van de betreffende zekering aan de hand van het zekeringnummer in de afbeelding en de tabel.

1	8	15	22	29	36
2	9	16	23	30	37
3	10	17	24	31	38
4	11	18	25	32	39
5	12	19	26	33	40
6	13	20	27	34	41
7	14	21	28	35	42

BOVEN



■ **Beschermd circuit en ampèrage zekering**

	Beschermd circuit	Ampère
1	Deurvergrendeling	20 A
2	–	–
3	Sleutelloos toegangssysteem*	(10 A)
4	Linker portier ontgrendelen	15 A
5	Rechter portier ontgrendeld	15 A
6	–	–
7	–	–
8	Elektrisch bediende ruit bestuurder	20 A
9	Elektrisch bediende ruit passagier	20 A
10	Elektrisch bediende ruit linksachter	20 A
11	Elektrisch bediende ruit rechtsachter	20 A
12	Linker portier vergrendelen	15 A
13	Rechter portier vergrendelen	15 A
14	Mistlamp achter	10 A
15	Grootlicht koplamp rechts	10 A
16	STS*	(7,5 A)
17	–	–
18	–	–
19	Stoelverwarming*	(20 A)
20	–	–

	Beschermd circuit	Ampère
21	–	–
22	Sproeier	15 A
23	Achterrautwisser hoofd*	(10 A)
24	A/C	7,5 A
25	Dagrijlicht	7,5 A
26	Startmotor*	7,5 A
27	ABS/VSA	7,5 A
28	SRS1	10 A
29	Grootlicht koplamp links	10 A
30	ACG	10 A
31	Elektrisch bediende ruit	10 A
32	Brandstofpomp	15 A
33	SRS2	7,5 A
34	Meter	7,5 A
35	Missie SOL*	(7,5 A)
36	Accessoire-voeding voorin	20 A
37	ACC	7,5 A
38	–	–
39	Optie	10 A
40	Ruitenwisser achter	10 A

	Beschermd circuit	Ampère
41	–	–
42	–	–

\* Niet beschikbaar op alle modellen

■ Type B

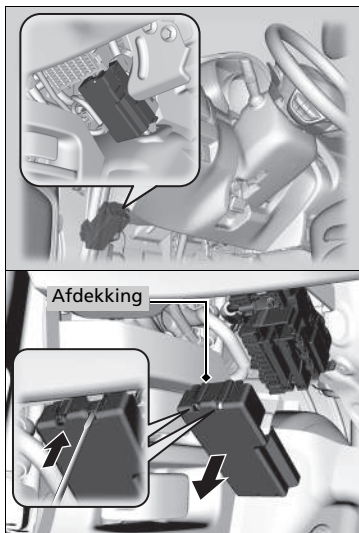

Verwijder het deksel door de platte schroevendraaier in de sleuf aan de zijkant te steken, zoals afgebeeld.  
Bepaal de locatie van de betreffende zekering aan de hand van het zekeringnummer in de afbeelding en de tabel.

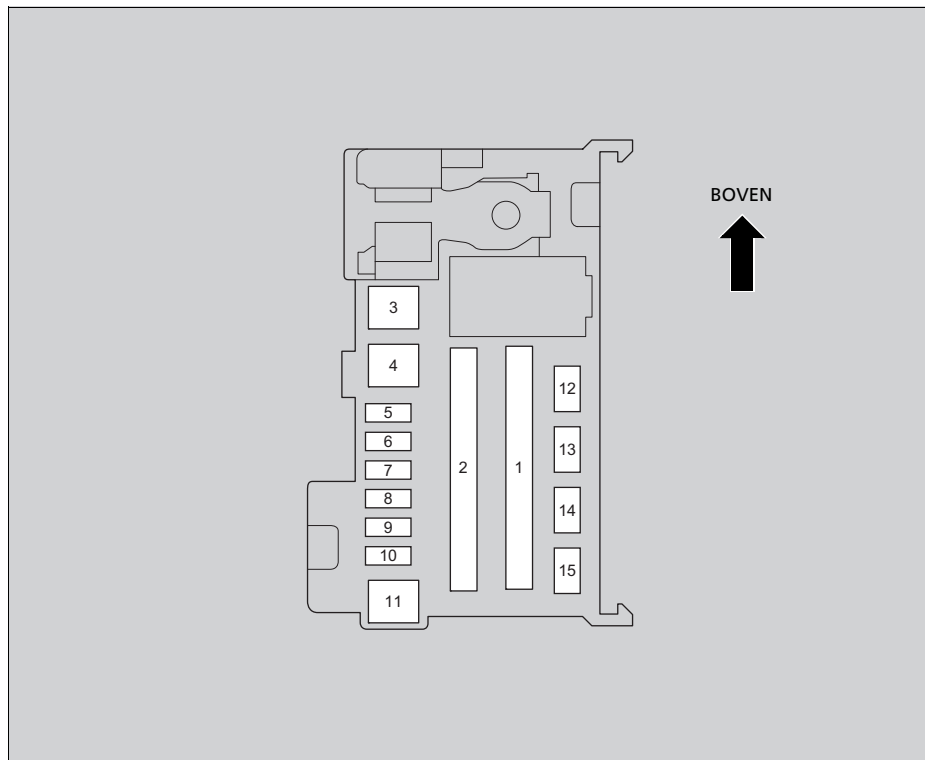

■ **Beschermd circuit en ampèrage zekering**

	Beschermd circuit	Ampère
1	EPS	70 A
	IG hoofdleiding	50 A <sup>*1</sup>
		30 A <sup>*2</sup>
	Hoofdzekeringkast 2	50 A
	ABS/VSA motor	40 A
	Zekeringkast hoofd 1	30 A
Hoofdzekeringkast 3	40 A	
2	–	–
	–	–
	–	–
	–	–
	–	–
	–	–

	Beschermd circuit	Ampère
3	Verwarmer motor	30 A
4 <sup>*2</sup>	IG Main 2	(30 A)
5	ABS/VSA FSR	30 A
6	ISA*	(15 A)
7	–	–
8	Superslot*	(20 A)
9	Klein licht	10 A
10	Accessoire-voeding midden*	(20 A)
11	Achterrautverwarming	30 A
12 <sup>*1</sup>	ACC sleutelvergrendeling	(7,5 A)
13	Verwarmde buitenspiegel*	(10 A)
14	Aanjagerschakelaar airco <sup>*3</sup>	(7,5 A)
15 <sup>*1</sup>	Ruitenwisser voor	(30 A)

\*1: Modellen zonder sleutelloos toegangssysteem

\*2: Modellen met sleutelloos toegangssysteem

\*3: Modellen met verwarmings- en koelsysteem

Type met het stuur links



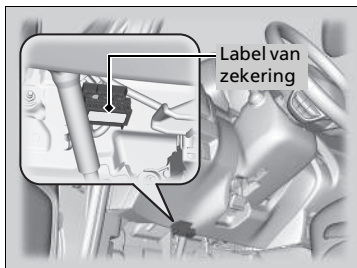

■ **Type C\***

Bevindt zich bij de stuurkolom.



De locaties van de zekeringen worden weergegeven op het label.  
Zoek de zekering in kwestie aan de hand van het zekeringnummer en het nummer op het label.

■ **Beschermd circuit en ampère zekering**

	Beschermd circuit	Ampère
1	–	–
2	 IG1-2	7,5 A
3	 Voeding oliepomp	(10 A)
4	–	–
5	 Accessoire	7,5 A
6	 IG1-1	7,5 A
7	 Back-up 2 hoofd	15 A

Type met het stuur rechts

## Zekeringkast interieur passagierszijde \*

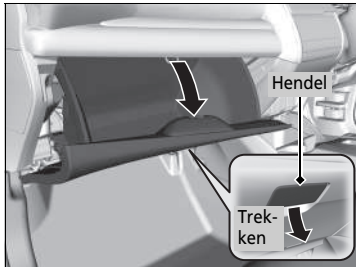

Bevindt zich achter het handschoenenkastje.

1. Open het handschoenenkastje.

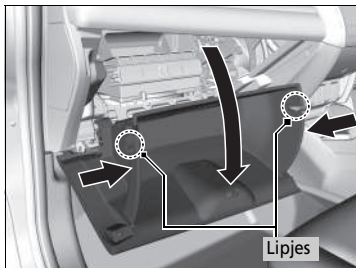

2. Maak de twee lipjes los door op elk zijpaneel te drukken.

3. Draai het handschoenenkastje opzij.





\* Niet beschikbaar op alle modellen





De locaties van de zekeringen worden weergegeven op het label.  
 Zoek de zekering in kwestie aan de hand van het zekeringnummer en het nummer op het label.

■ **Beschermd circuit en ampèrage zekering**

	Beschermd circuit	Ampère
1	–	–
2	 IG1-2	7,5 A
3	 Voeding oliepomp	(10 A)
4	–	–
5	 Accessoire	7,5 A
6	 IG1-1	7,5 A
7	 Back-up 2 hoofd	15 A

## Zekeringen controleren en vervangen

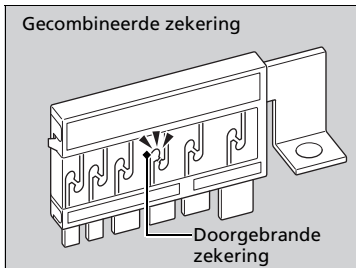
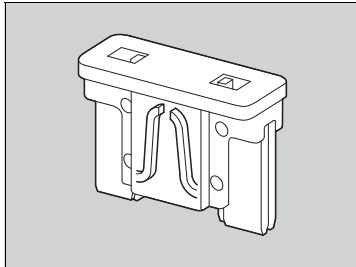
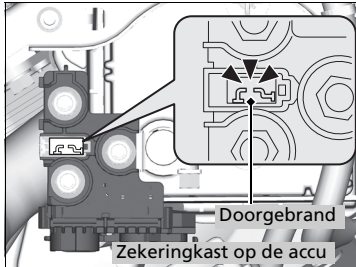

1. Zet de contactschakelaar in de stand **STUURSLOT** **0**\*1. Schakel de koplampen en alle accessoires uit.
2. Verwijder het deksel van de zekeringenkast.
3. Controleer de grote zekeringen op de accu in het motorcompartiment.
  - Als de zekering is doorgebrand, laat u deze vervangen door een dealer.
4. Controleer de kleine zekeringen in het motorcompartiment en het interieur.
  - Wanneer een zekering is doorgebrand, verwijdert u deze en brengt u een nieuwe zekering aan.
5. Controleer de grote zekering in het interieur van het voertuig.
  - Wanneer de zekering is doorgebrand, gebruik dan een kruiskopschroevendraaier om de schroef te verwijderen en een nieuwe aan te brengen.

### ⌘ Zekeringen controleren en vervangen

#### ATTENTIE

Een zekering vervangen door een exemplaar met een hoger ampère vergroot de kans op schade aan het elektrisch systeem aanzienlijk.

Vervang een zekering door een reservezekering van hetzelfde gespecificeerde ampère. Gebruik de tabellen om de zekering in kwestie op te sporen en controleer het gespecificeerde ampère.

► **Locaties van zekeringen** BLZ. 575

\*1: Modellen met het sleutellose toegangssysteem hebben een knop **ENGINE START/STOP** in plaats van een contactschakelaar.

Bel een professionele sleepdienst indien uw voertuig weggesleept moet worden.

## ■ Voertuig met dieplader

De bestuurder laadt uw voertuig achter op een transportvoertuig.

**Dit is de beste transportwijze voor uw voertuig.**

## ■ Wielhefapparatuur

Het sleepvoertuig heeft twee scharnierende hefarmen die onder de voorwielen grijpen en deze van de grond lichten. De achterwielen blijven op de grond. **Dit is een geschikte**

**transportwijze voor uw voertuig.**

## » Slepen in noodsituaties

### ATTENTIE

Als u probeert uw voertuig aan de bumpers op te laten tillen of te slepen, veroorzaakt dit ernstige beschadiging. De bumpers zijn niet ontworpen om het gewicht van het voertuig te kunnen dragen.

Verkeerd slepen zoals bijvoorbeeld achter een camper of een ander motorvoertuig kan de transmissie beschadigen.

Laat uw voertuig nooit door een ander voertuig slepen met alleen een touw of een ketting.

Dit is erg gevaarlijk, omdat touwen of kettingen kunnen verschuiven of breken.

■ **Als uw voertuig moet worden gesleept met de voorwielen op de grond:**



1. Controleer de grond onder het voertuig waar het transmissiehuis zich bevindt voor een vloeistoflek.
  - ▶ Als u een lek vindt, neem dan contact op met een professionele sleepdienst en laat het voertuig door een dealer controleren.
2. Plaats een doek op de rand van de afdekking. Wrik voorzichtig met een kleine, platte schroevendraaier of een metalen nagelvijl om de afdekking te verwijderen.
  - ▶ De afneembare sleephaak wordt bevestigd aan het anker in de voorbumper.

☒ **Als uw voertuig moet worden gesleept met de voorwielen op de grond:**

Het slepen van een voertuig is in sommige landen verboden. Controleer de nationale wet- en regelgeving van het land waarin u rijdt voordat u een voertuig laat slepen.

Als u de procedure niet nauwkeurig kunt opvolgen, sleep uw voertuig dan niet met de voorwielen op de grond.

Als u de motor niet kunt starten, kunt u het volgende ervaren wanneer uw voertuig wordt gesleept.

- Remmen is mogelijk moeilijk aangezien de rembekrachtiging van het remsysteem uitgeschakeld is.
- Sturen is zwaar aangezien het stuurbekrachtigingssysteem uitgeschakeld is.

**Modellen met handgeschakelde transmissie**

- Door de contactschakelaar in de stand STUURSLOT **0**\*1 te zetten wordt het stuurwiel vergrendeld.

Met de voorwielen op de grond kunt u het voertuig het beste niet verder dan 80 km slepen met een snelheid van minder dan 55 km/h.

Door langdurig bergafwaarts te slepen raken de remmen verhit. Hierdoor werken de remmen mogelijk niet goed. Als uw voertuig op een helling moet worden gesleept, neem dan contact op met een professionele sleepdienst.

Zog ervoor dat u goed ontworpen en bevestigde sleepuitrusting gebruikt.

\*1: Modellen met het sleutelozelooze toegangssysteem hebben een knop **ENGINE START/STOP** in plaats van een contactschakelaar.

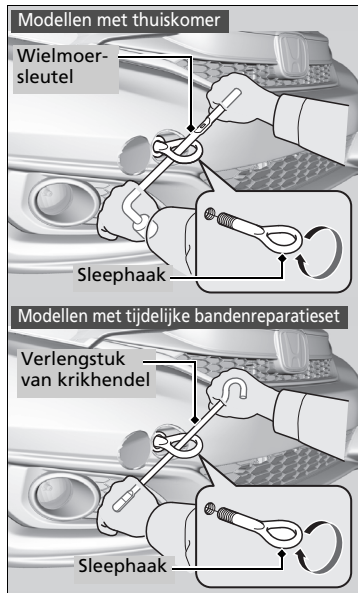

**Modellen met thuis COMER**

- Haal de sleephaak en de wielmoersleutel uit de bagageruimte.

**Modellen met tijdelijke bandenreparatieset**

- Haal de sleephaak en het verlengstuk van de krikhendel uit de bagageruimte.

**Alle modellen**

- Schroef de trekhaak in het gat en zet de haak stevig vast met de wielmoersleutel\* of de krikhendel\*.
- Verbind het sleepmiddel met de sleephaak.
- Start de motor.

- Als de motor moeilijk start, zet u de contactschakelaar in de stand ACCESSOIRE **I** of AAN **II**\*1.

**Modellen met handgeschakelde transmissie**

- Schakel naar **N**.

**Modellen met continu variabele transmissie**

- Trap het rempedaal in.
- Schakel in de stand **D** en wacht vijf seconden, en schakel vervolgens naar **N**.

**Alle modellen**

- Zet de parkeerrem vrij.

► Als uw voertuig moet worden gesleept met de voorwielen op de grond:

**ATTENTIE**

**Modellen met continu variabele transmissie**

Als u niet kunt schakelen of de motor kunt inschakelen, is de transmissie beschadigd. Uw voertuig moet worden gesleept met de voorwielen van de grond.

\*1 : Modellen met het sleutelloze toegangssysteem hebben een knop **ENGINE START/STOP** in plaats van een contactschakelaar.

\* Niet beschikbaar op alle modellen

## Wat te doen wanneer de achterklep niet kan worden geopend

Volg de onderstaande procedure wanneer de achterklep niet kan worden geopend.

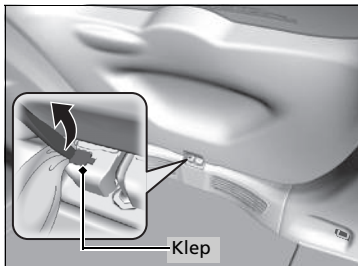

1. Wikkel de punt van een platte schroevendraaier in een doek. Plaats de schroevendraaier in de klep zoals weergegeven in de afbeelding, en open de klep.

### Modellen met sleutelloos toegangssysteem

2. Om de achterklep te openen, drukt u op de achterklep terwijl u de hendel naar rechts schuift.

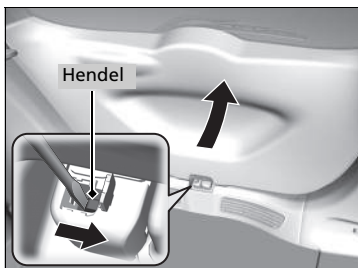

## Wat te doen wanneer de achterklep niet kan worden geopend

Volgende:

Neem na het uitvoeren van deze stappen contact op met een dealer om het voertuig te laten controleren.

Als u de achterklep langs binnen opent, zorg er dan voor dat er voldoende ruimte rond de achterklep is zodat u niemand of niets raakt.

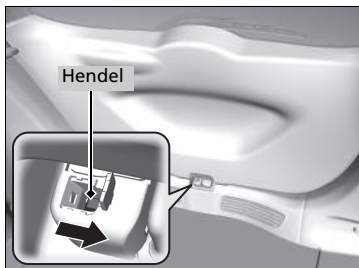

**Modellen zonder sleutelloos toegangssysteem**

2. Schuif de hendel om de achterklep te ontgrendelen.
3. Open de achterklep.

# Informatie

Dit hoofdstuk bevat informatie over voertuigspecificaties, locaties van identificatienummers en andere wettelijke vereisten.

<b>Specificaties</b> .....	592
<b>Identificatienummers</b>	
Voertuigidentificatienummer (VIN), motornummer en transmissienummer....	596
<b>Apparaten die radiogolven uitzenden*</b> .....	597
<b>Inhoud Conformiteitsverklaring EG*</b> .....	611



## ■ Voertuigspecificaties

Model	Jazz
Rijklar voertuiggewicht zonder lading <sup>*1</sup>	1074 - 1110 kg
Rijklar voertuiggewicht zonder lading <sup>*2</sup>	1094 - 1130 kg
Maximaal toegestane gewicht	Zie het certificatielabel op de sponning van het bestuurdersportier <sup>*3</sup> Zie het certificatielabel op de sponning van het passagiersportier <sup>*4</sup>
Maximale asbelasting	Zie het certificatielabel op de sponning van het bestuurdersportier <sup>*3</sup> Zie het certificatielabel op de sponning van het passagiersportier <sup>*4</sup>

\*1: Modellen met handgeschakelde transmissie

\*2: Modellen met continu variabele transmissie

\*3: Modellen met het stuur links

\*4: Modellen met het stuur rechts

## ■ Motorspecificaties

Type	Watergekoeld, in-line 4-cilinder DOHC	
Boring x slag	73,0 x 78,7 mm	
Cilinderinhoud	1318 cm <sup>3</sup>	
Compressieverhouding	13,5 : 1	
Bougies	NGK	DILZKAR7C11S
	DENSO	DXE22HCR11S

## ■ Brandstof

Brandstof: Type	Loodvrije benzine, research-octaangetal van 95 (E10) of hoger
Brandstoftankinhoud	40 l

## ■ Accu

Capaciteit	40AH(5)/50AH(20)
------------	------------------

De in deze auto gemonteerde accu is specifiek ontworpen. Als u de accu moet vervangen, gebruik dan het voorgeschreven type (N-65 S). Vraag uw dealer om meer informatie.

## ■ Ruitensproeiervloeistof

Tankinhoud	2,5 l
------------	-------

## ■ Lampen

Koplampen (grootlicht/dimlicht)*1	60/55W (H4LL/HB2LL*, H4 LL, H4)
Koplampen (dimlicht)*2	LED
Koplampen (grootlicht)*2	LED
Parkeerlicht*1	5 W
Parkeerlicht*2	LED
Richtingaanwijzers voor	21 W (oranje)
Dagrijlicht	LED
Mistlampen voor*	35 W (H8)
Richtingaanwijzers zijkant (op deurspiegels)	LED
Rem-/achterlichten	LED
Richtingaanwijzers achter	21 W (oranje)
Achteruitrijlichten	16 W
Mistlamp achter	21 W
Verlichting kentekenplaat achter	5W
Hooggemonteerd remlicht	LED
Interieurverlichting	
Kaartleeslampjes	8 W
Plafondverlichting	8 W
Verlichting bagageruimte	5 W

\*1: Modellen zonder sleutelloos toegangssysteem

\*2: Modellen met sleutelloos toegangssysteem

## ■ Remvloeistof

Gespecificeerd	Remvloeistof met DOT 3 of DOT 4
----------------	---------------------------------

## ■ Airconditioning

Type koelmiddel	R-1234yf
Vulhoeveelheid	375 - 425 g

## ■ Vloeistof continu variabele transmissie

Gespecificeerd	Honda HCF-2 -transmissievloeistof
Capaciteit	Verversen 3,4 l

## ■ Vloeistof voor handgeschakelde transmissie

Gespecificeerd	Vloeistof voor handgeschakelde transmissie Honda
Capaciteit	Verversen 1,4 l

## ■ Motorolie

Aanbevolen*1	Honda-motorolie type 1.0 Honda Green-olie Honda-motorolie type 2.0 Originele Honda-motorolie 0W-16, 0W-20, 5W-30 API-onderhoud SM of brandstofbesparende olie van hogere kwaliteit ACEA A5/B5 0W-16, 0W-20, 5W-30
	Honda-motorolie type 1.0 Honda Green-olie Originele Honda-motorolie 0W-16, 0W-20, 5W-30 API-onderhoud SM of brandstofbesparende olie van hogere kwaliteit ACEA A5/B5 0W-16, 0W-20, 5W-30
Aanbevolen*2	Verversen 3,4 l
Capaciteit	Verversen incl. filter 3,6 l

\*1: Modellen voor Europa

\*2: Behalve modellen voor Europa

## ■ Motorkoelvloeistof

Gespecificeerd	Honda antivries/koelvloeistof type 2 alle seizoenen
Verhouding	50/50 met gedistilleerd water
Capaciteit*3	3,48 l*1
	3,35 l*2 (versen inclusief de overgebleven 0,4 l in de reservetank)
Capaciteit*4	3,78 l
	(versen inclusief de overgebleven 0,42 l in de reservetank)

\*1: Modellen met continu variabele transmissie

\*2: Modellen met handgeschakelde transmissie

\*3: Met enkele ventilator

\*4: Met dubbele ventilatoren

## ■ Banden

Normaal	Maat	185/60R15 84H 185/55R16 83H
	Bandenspanning	Zie sticker op portiersponning bestuurder.
Thuis COMER*	Maat	T135/80D15 99M T135/80D15 100M
	Bandenspanning	Zie sticker op portiersponning bestuurder.
Wielmaat	Normaal	15 x 6J <sup>*1</sup> 16 x 6J <sup>*2</sup>
	Thuis COMER*	15 x 4T

Raadpleeg voor de bandenmaat en bandenspanning het etiket op de portiersponning voorpassagier.

\*1: Modellen met 185/60 R15-banden

\*2: Modellen met 185/55 R16-banden

## ■ Honda TRK-luchtcompressor

Gemeten drukniveau emissiegeluid	81 dB (A)
Gemeten geluidsniveau	89 dB (A)

## ■ Remmen

Type	Rembekrachtiging
Voor	Geventileerde remschijf
Achter	Massieve schijf
Parkeren	Handrem

## ■ Afmetingen van het voertuig

Lengte	4028 mm	
Breedte	1694 mm	
Hoogte	1515 mm <sup>*3</sup>	
	1541 mm <sup>*4</sup>	
Wielbasis	2530 mm	
Wielspoor	Voor	1483 mm <sup>*1</sup> 1477 mm <sup>*2</sup>
	Achter	1472 mm <sup>*1</sup> 1466 mm <sup>*2</sup>

\*1: Modellen met 185/60 R15-banden

\*2: Modellen met 185/55 R16-banden

\*3: Carrosserie

\*4: Met haalvinn-antenne

### ■ Het montagepunt/de achteroverhang van de trekhaak

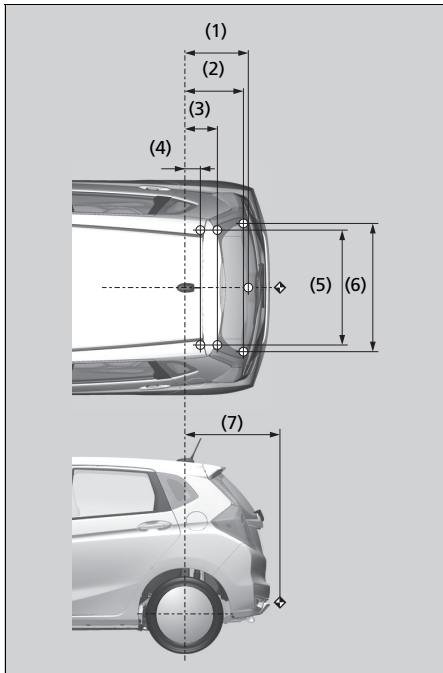

**OPMERKING:**

- ○-markeringen geven bevestigingspunten van trekhaak weer.
- ◆-markering geeft koppelingspunt van trekhaak weer.

Nr.	Afmetingen
(1)	525 mm
(2)	485 mm
(3)	269 mm
(4)	128 mm
(5)	950 mm
(6)	1061 mm
(7)	786 mm

### ■ Max. trekgewicht

Aanhanger/caravan met remmen	1000 kg
Aanhanger/caravan zonder remmen	450 kg
Maximale toegestane verticale belasting op de trekhaak	95 kg

## Voertuigidentificatienummer (VIN), motornummer en transmissienummer

Uw voertuig heeft een 17-cijferig voertuigidentificatienummer (VIN) dat wordt gebruikt voor registratie voor garantiedoeleinden en het kenteknummer en het verzekeren van uw voertuig. Het voertuigidentificatienummer (VIN), motornummer en transmissienummer van uw voertuig bevinden zich op de hieronder weergegeven plaatsen.

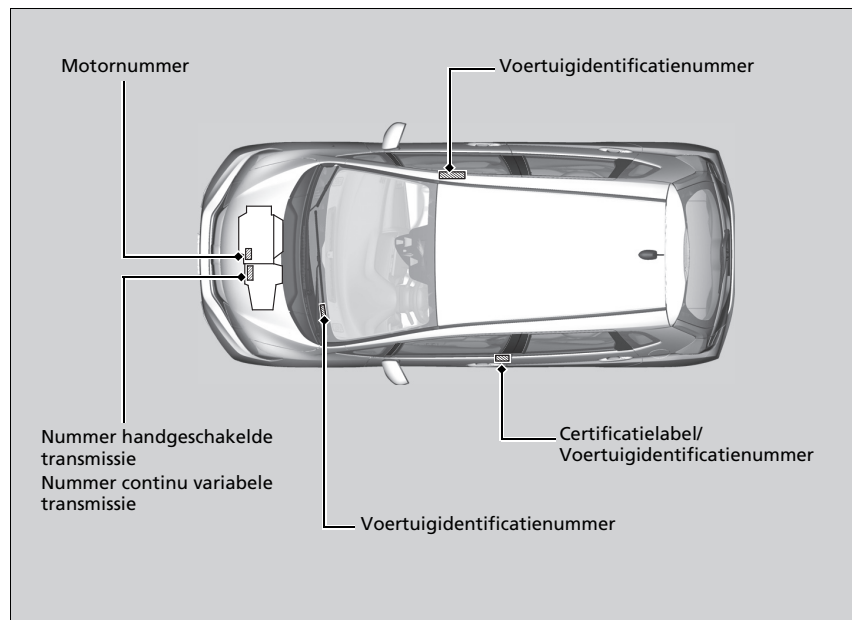

### Voertuigidentificatienummer (VIN), motornummer en transmissienummer

Het voertuigidentificatienummer (VIN) in het interieur bevindt zich onder de afdekking.

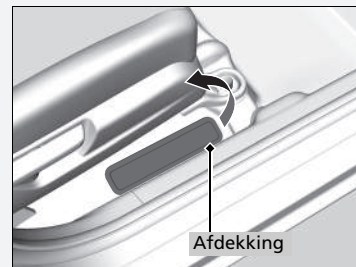





## Modellen voor Moldavië

## Startblokkeringsysteem

ERC/REC 70-03 Annex 9

Parametrii tehnici de emisie ai dispozitivelor cu rază mică de acțiune echipamentul este destinat să fie utilizat în Republica Moldova



MINISTERUL TEHNOLOGIEI INFORMAȚIEI ȘI COMUNICAȚIILOR AL REPUBLICII MOLDOVA  
Întreprinderea de Stat „CENTRUL NAȚIONAL PENTRU FRECVENȚE RADIO”

**CERTIFICAT DE CONFORMITATE**

Nr. de înregistrare **SNACP MD 1024 11 A5174-15**

1024 Data emiterii: 06 aprilie 2015 Valabil până la: 06 aprilie 2018

ORGANISMUL DE CERTIFICARE OC-pr - 014  
Organismul de certificare a produselor din Telecomunicații, Informatică și Poșta (OC TTP)  
MD-2021, str. Dnestrul Vîitor 28/2, mun. Chișinău, tel: +373 22 735394, fax: +373 22 733941

PRIN PREZENTUL DOCUMENT SE CONFIRMĂ FAPTUL, CĂ PRODUSELE IDENTIFICATE ASTFEL:  
DENUMIREA / DESCRIEREA  
Emițător radio inductiv pentru sistemele de pornire al autovehiculului,  
immobilizer marca comercială Honda Lock model HLRK6-IR  
Fabricate în serie

SENT CONFORME CU CERINȚELE OBLIGATORII STABILITE ÎN:  
ERC/REC 70-03 An. 9; SM EN 55022:2014 p.5.1; Reglementarea Tehnică  
"Echipamente radio, echipamente terminale de telecomunicații și reconstituirea  
conformității acestora", aprobată prin HG nr.1274 din 23.11.2007; Reglementarea  
tehnică "Parametrii tehnici de emisie ai dispozitivelor cu rază mică de acțiune", aprobată  
prin Ordonanță MTIC nr. 16 din 21.02.2014.

PRODUCĂTOR  
Honda Lock Mfg.Co., Ltd.,  
3700, Shironaka Sadowan-Cho, Miyazaki-Shi, Miyazaki, 880-0293, Japan

SOLICITANT  
Honda Lock Mfg. Co., Ltd.,  
535-14 Oaza-Ishizue, Takanezawamachi, Shiroya-Gun, Tochigi, Japan

CERTIFICATUL ESTE ELABORAT ÎN BAZA  
- Raportului de încercări nr. 2983 din 30 ianuarie 2015, Laboratorul de încercări LI CEM,  
certificat de acreditare nr. LI-043 din 06 iunie 2014, eliberat de CNA RM "MOLDAC";  
- Certificatul sistemului de management al calității ISO 9001:2008 nr. IQA-2136  
din 09 aprilie 2013, eliberat de IQA, Japan;  
- Declarației de conformitate a producătorului din 02 aprilie 2015.

INFORMAȚIE SUPLEMENTARĂ  
Evaluarea periodică a procedurilor de certificare se va efectua în să dolean în de validitate a Certificatului de Conformitate  
Echipamentul certificat poate fi utilizat în funcția de frecvență 1181.535 KHz.

Tinutul prezentului Certificat este obligat să aducă marca națională de conformitate SM pe produsele specificate în prezentați  
certificat, ambalaj și/sau în documentația de însoțire.

Serie A: NR.000531

Conducătorul organismului  
de certificare

Anastolie GUZUN

Coopiile certificatelor de conformitate  
se legalizează de către OC TTP

Codul SM MD  
8531

Codul țării  
JP



Afstandsbediening\*

ERC/REC 70-03 Annex 1

Parametrii tehnici de emisie ai dispozitivelor cu rază mică de acțiune echipamentul este destinat să fie utilizat în Republica Moldova



MINISTERUL TEHNOLOGIIEI INFORMATIEI ȘI COMUNICAȚIILOR AL REPUBLICII MOLDOVA  
Intrăprinderea de Stat „CENTRUL NAȚIONAL PENTRU FRECVENȚE RADIO”

**CERTIFICAT DE CONFORMITATE**

Nr. de înregistrare: **SNACP MD 1024 11 A5175-15**  
Data emiterii: 06 aprilie 2015 Valabilă până la: 06 aprilie 2018

ORGANISMUL DE CERTIFICARE: OCPr - 014  
Organismul de certificare a produselor din Telekomunicații, Informatică și Poșta (OC TIP) MD-2021, str. Dnăral Vilor 28/2, mun. Chișinău, tel: +373 22 735394, fax: +373 22 733941

PRIN PREZENTUL DOCUMENT SE CONFIRMĂ FAPTUL, CĂ PRODUSELE IDENTIFICATE ASTFEL DENUMIREA/DISCRIBȚIA: **Codei NM MD 8526**  
Telemanda radio pentru sistemul de acces și parcare a autovehiculelor marca comercială Honda Lock model IHLR6-31  
Fabricate în serie

SĂNT CONFORME CU CERINȚELE OBLIGATORII STABILITE ÎN:  
ERC/REC 70-03 Anexa 1; GOST 30786-2001 p.5; Reglementarea Tehnică “Echipamente radio, echipamente tehnice de telecomunicații și echipamente conformitatei acestora”, aprobată prin HG nr.1274 din 23.11.2007; Reglementarea tehnică “Parametrii tehnici de emisie ai dispozitivelor cu rază mică de acțiune”, aprobată prin Ordinul MTC nr. 16 din 21.02.2014.

PRODUCĂTOR:  
Honda Lock Mfg. Co., Ltd.,  
3700, Shirotsuka Sadowama-Chu, Mhaasaki-Shi, Miyazaki, 880-0293, Japan

SELCITANT:  
Honda Lock Mfg. Co., Ltd.,  
535-14 Oaza-Ishizue, Takanozawamachi, Shiyoa-Gun, Tochigi, Japan

CERTIFICATUL ESTE ELIBERAT ÎN BAZA:  
- Raportului de încercări nr. 2982 din 26 martie 2015, Laboratorul de încercări LI CEM, certificat de acreditare nr. LI-045 din 06 iunie 2014, eliberat de CNA RM “MOLDAC”;  
- Certificatului sistemului de management al calității ISO 9001:2008 nr. JQA-2136 din 09 aprilie 2013, eliberat de JQA, Japan;  
- Declarației de conformitate a producătorului din 03 iulie 2013.

INFORMAȚIE SUPLEMENTARĂ:  
Evaluarea specifică a produselor certificate se va efectua în afara act de validitate a Certificatului de Conformitate. Echipamentul certificat poate fi utilizat în baza de înregistrare 43366-43479 MHz, cu putere efectivă maximă PEP = 10 mW.  
Tinerii producători certificatează că obligat să aplice următoarele de conformitate SM pe produsele specificate în prezenta certificată, urmând să aibă în documentația de proiect:

SEB A NZ.00101832  
Conducătorul organismului de certificare: Anatolie GUZUN

Copțiile certificatelor de conformitate se legalizează de către OC TIP

Sleutelloos toegangssysteem\*

MINISTERUL TEHNOLOGIEI INFORMATIEI ȘI COMUNICAȚIILOR AL REPUBLICII MOLDOVA  
Întreprinderea de Stat „CENTRUL NAȚIONAL PENTRU FRECVENȚE RADIO”

**CERTIFICAT DE CONFORMITATE**

Nr. de înregistrare **SNACP MD 1024 11 A5197-15**  
Data emiterii: 30 aprilie 2015 Valabil până la: 30 aprilie 2018

**ORGANISMUL DE CERTIFICARE** OCpr - 024  
Organism de certificare a produselor din Telecomunicații, Informatică și Poșta (OC TIP)  
MD-2021, str. Drumul Vîilor 28/2, mar. Chișinău, tel: +373 22 735394, fax: +373 22 733941

**PRIN PREZENTUL DOCUMENT SE CONFIRMĂ FAPTUL, CĂ PRODUSUL IDENTIFICATE ASTFEL:  
DENUMIREA/DESCRIEREA**  
Emițător radio inductiv pentru sistemul de pornire al autovehiculului,  
imobilizator marca comercială HONDA model TWK1A0028  
Fabricate în serie

Codul NM MD  
8531

**SÎNT CONFORME CU CERINȚELE OBLIGATORII STABILITE ÎN:**  
ERC/REC 70-03 An. 9; SM EN 55022:2014 p.5.1; Reglementarea Tehnică  
"Echipamente radio, echipamente terminale de telecomunicații și reconstrucția  
conformității acestora", aprobată prin HG nr.1274 din 23.11.2007;  
Reglementarea tehnică "Parametrii tehnici de emisie ai dispozitivelor cu rază mică  
de acțiune", aprobată prin Ordonanță MTC nr. 16 din 21.02.2014.

**PRODUCĂTOR**  
ALPS Electric Co., Ltd.,  
6-3-36, Nakazato, Furukawa, Osaka-city, Miyagi-pref, 989-6181, Japan

**SOLICITANT**  
ALPS Electric Co., Ltd.,  
6-3-36, Nakazato, Furukawa, Osaka-city, Miyagi-pref, 989-6181, Japan

**CERTIFICATUL ESTE ELIBERAT ÎN BAZA**  
- Raportului de încercări nr. 3903 din 22 aprilie 2015, Laboratorul de încercări LI CEM,  
certificat de acreditare nr. LJ-045 din 06 iunie 2014, eliberat de CNA RM "MOLDAC";  
- Certificatul sistemului de management al calității ISO/TS 16949:2009 nr. JQA-AU0021-1  
(IATF nr. 01573/21) din 22 ianuarie 2013, eliberat de IQA, Japan;  
- Declarații de conformitate a producătorului din 11 iunie 2014.

**INFORMAȚII SUPLEMENTARE**  
Evaluarea de conformitate a produselor certificate se va efectua în al doilea an de valabilitate a prezentului Certificat.  
Echipamentul certificat poate fi utilizat în banda de frecvențe 191-193 MHz. Schema de certificare: A.

Titularul prezentului certificat este obligat să aplice marca națională de conformitate SM pe produsele specificate în  
prezentul certificat, actual și în toate documentația de însoțire

Conducătorul organismului  
de certificare

Anatolie GUZUN

Copile certificatelor de conformitate  
se legalizează de către OC-TIP

Seria A Nr. 000154

SISTEMUL NAȚIONAL DE EVALUARE A CONFORMITĂȚII  
AL REPUBLICII MOLDOVA

**CERTIFICAT DE CONFORMITATE**

Nr. de înregistrare **SNACP MD 1024 11 A4452-13**  
Data emiterii: 11 aprilie 2013 Valabil până la: 11 aprilie 2016

**ORGANISMUL DE CERTIFICARE** SNA MD CAECP OC 01 024  
Organism de certificare a produselor din Telecomunicații, Informatică și Poșta (OC TIP)  
MD-2021, str. Drumul Vîilor 28/2, mar. Chișinău, tel: +373 22 735394, fax: +373 22 733941

**PRIN PREZENTUL DOCUMENT SE CONFIRMĂ FAPTUL, CĂ PRODUSUL IDENTIFICATE ASTFEL:  
DENUMIREA/DESCRIEREA**  
Emițător radio inductiv pentru sistemul de acces în autovehicul,  
imobilizator comercial Continental model 40S27612  
Fabricate în serie

Codul NM MD  
8531

**SÎNT CONFORME CU CERINȚELE OBLIGATORII STABILITE ÎN:**  
GOST 30805.22-2002 p.5; ERC/REC 70-03 Anesa 9; Reglementarea Tehnică "Echipamente  
radio, echipamente terminale de telecomunicații și reconstrucția conformității acestora",  
Reglementarea Tehnică "Radiocomunicații și radiodifuziune. Utilizarea eficientă a spectrului  
de frecvențe și evitarea perturbărilor reciproce".

**PRODUCĂTOR**  
Continental Automotive GmbH,  
Siemensstrasse 12, D-93055 Regensburg, Germania

**SOLICITANT**  
Continental Automotive GmbH,  
Siemensstrasse 12, D-93055 Regensburg, Germania

**CERTIFICATUL ESTE ELIBERAT ÎN BAZA**  
- Raportului de încercări nr. 2259 din 09 aprilie 2013, Laboratorul de încercări LI CEM,  
acreditat în SNA RM certificat nr. SNA MD CAECP LJ 01 079 din 23 martie 2012;  
- Certificatului sistemului de management al calității ISO 9001:2008 nr. 245801 QM08 ST  
din 18 ianuarie 2013, eliberat de DQS GmbH, Germania;  
- Declarația de conformitate a producătorului din 10 martie 2012.

**INFORMAȚII SUPLEMENTARE**  
Evaluarea periodică a produselor certificate se va efectua în al doilea an de valabilitate a Certificatului de Conformitate.  
Echipamentul certificat poate fi utilizat în banda de frecvențe 119-133 kHz.  
Marcașul produselor cu marca națională de conformitate se efectuează pe produs, ambalaj și/sau în documentația de însoțire.

Titularul prezentului certificat este obligat să aplice marca națională de conformitate SM pe produsele specificate în prezentul  
certificat

Conducătorul organismului  
de certificare

Anatolie GUZUN

Copile certificatelor de conformitate se legalizează în modul stabilit de  
Organismul Național de Evaluare a Conformității

Seria B Nr. 055293

Informatie

\* Niet beschikbaar op alle modellen

Sleuteltoes toegangssysteem\*

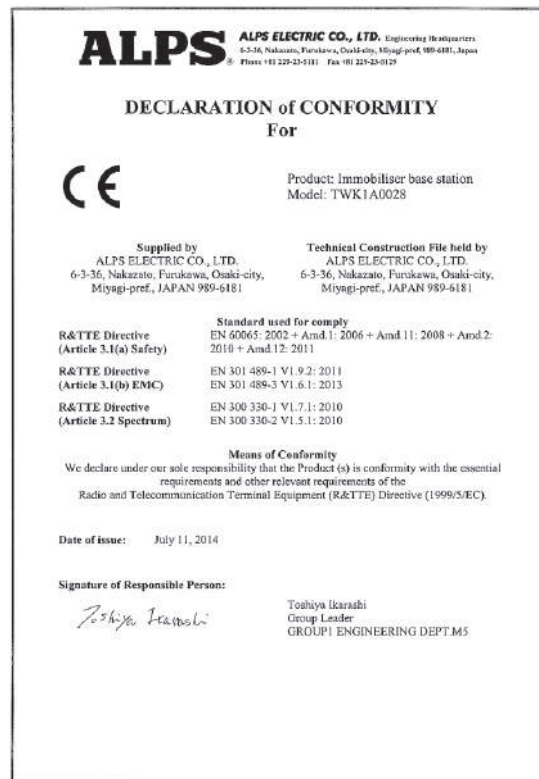

## Handsfree telefoonsysteem\*

Dit apparaat is bedoeld voor gebruik in de Republiek Moldavië.

Reglementării tehnice "Echipamente radio, echipamente terminale de telecomunicații și recunoașterea conformității acestora", aprobată prin Hotărârea Guvernului nr. 1274 din 23.11.2007.



FUJITSU TEN LIMITED

2-28, Goshō-dōri 1-chōme, Hyōgo-ku, Kobe, 652-8510, Japan

FUJITSU TEN

**Declarație de conformitate**

No. 85E-328213-0017

Noi, FUJITSU TEN LIMITED declarăm pe propria noastră răspundere că produsul:

**marca:** FUJITSU TEN  
**denumire comercială:** Sistem audio auto  
**tip sau model:** FT0056A

la care se referă această declarație este în conformitate cu cerințele esențiale și celelalte prevederi aplicabile ale Reglementării tehnice "Echipamente radio, echipamente terminale de telecomunicații și recunoașterea conformității acestora", aprobată prin Hotărârea Guvernului nr. 1274 din 23.11.2007.

**Produsul este în conformitate cu următoarele standarde și/sau documente normative:**

**Spectrul radio:**

EN 300 328	V1.7.1 (2006-10)
EN 300 440-1	V1.6.1 (2010-08)
EN 300 440-2	V1.4.1 (2010-08)

**Compatibilitatea electromagnetică:**

EN 301 489-1	V1.9.2 (2011-09)
EN 301 489-3	V1.6.1 (2013-08)
EN 301 489-17	V2.2.1 (2012-09)

**Siguranța utilizatorului:**

EN 60065	2002+A1:2006+A11:2008+A2:2010+A12:2011
----------	--

Semnătura:

Shohei MIWA

Funcția:

Director General de Proiect  
 Departamentul de management engineering

Data de emiter: 21 Noiembrie 2013

Locul de emiter: Kobe, Japonia

Modellen voor Marokko

Startblokkeringssysteem

AGRÉÉ PAR L'ANRT MAROC  
MR 8091ANRT 2013  
25-04-2013

ROYAUME DU MAROC  
LE ROYAUME DU MAROC

**ANRT**  
الوكالة الوطنية لتقنيات الاتصالات  
Direction Technique  
N°RM : ANRTDTECDMAASAG@08/01/2013

Rabat le 25 AVR 2013

**CERTIFICAT D'AGRÈMENT**

- Vu la Loi N° 24-08 relative à la Poste et aux Télécommunications telle qu'elle a été modifiée et complétée ;  
- Vu la Décision ANRTDGN°1204 du 29/12/2004 fixant le régime d'agrément des équipements terminaux et des installations radioélectriques telle que complétée par la décision ANRTDGN°0506 du 29 juillet 2008 ;  
- Vu la Décision ANRTDGN°0706 du 28 juillet 2008 fixant les spécifications techniques d'agrément des équipements terminaux et des installations radioélectriques telle qu'elle a été modifiée et complétée par la décision ANRTDGN°0509 du 22 juillet 2009 ;  
- Vu la Décision ANRTDGN°0710 du 13 octobre 2010 fixant les conditions techniques d'utilisation des installations radioélectriques composées d'appareils de faible puissance et de faible portée (AZFP) ;  
- Vu l'engagement de conformité aux spécifications techniques déclarées d'office lors de la demande.

L'ANRT DÉCIDE D'ACCORDER L'AGRÈMENT À L'ÉQUIPEMENT DÉSIGNÉ CI-DESSOUS :

DESIGNATION	ÉMETTEUR/RÉCEPTEUR A2FP	N° D'AGRÈMENT	MR 8091 ANRT 2013
MARQUE	HONDA LOCK	DELIVRE LE	25/04/2013
TYPE	HLK6-1R	EXPIRE LE	24/04/2023
FABRICANT	HONDA LOCK Mfg. Co., Ltd		

CARACTÉRISTIQUES TECHNIQUES :

BANDES DE FRÉQUENCES	ÉMISSION	RÉCEPTION
	125 KHz	433,92 MHz
NIVEAU DE CHAMP MAGNÉTIQUE : 24.3 00µA/m@3m		

SPECIFICATIONS TECHNIQUES APPLICABLES :

INTERFACES SOURCES À L'AGRÈMENT	ASPECT TELECOMMUNICATIONS	COMPATIBILITE ELECTROMAGNETIQUE	SECURITE ELECTRIQUE	EXPOSITION AUX RAYONNEMENTS ELECTROMAGNETIQUES
RADIOÉLECTRIQUE 433.92 MHz	ANRT-STA/IR-AZFP <sub>0.1-100MHz</sub>	EN 301 489-1/3	EN 60965	EN 62479
RADIOÉLECTRIQUE 125 KHz	ANRT-STA/IR-AZFP <sub>0.1-100MHz</sub>			

**CONDITIONS DE COMMERCIALISATION :**

- LES PERSONNES, PHYSIQUES OU MORALES, QUI SOUHAITENT COMMERCIALISER LE MATÉRIEL OBJET DU PRÉSENT CERTIFICAT DOIVENT :
  - DEPOSER, AU PRÉALABLE, UNE DEMANDE AUPRES DE L'ANRT, ACCOMPAGNÉE D'UN ENGAGEMENT DUMENT REMPLI, CONFORMÈMENT À LA DÉCISION ANRTDGN°0710(SUPPLEMENTAIRE) ;
  - TENIR À JOUR UN REGISTRE COMPORTANT LES INFORMATIONS DEMANDÉES PAR LA DITE DÉCISION.

**CONDITIONS D'USAGE :**

- L'UTILISATION DU MATÉRIEL OBJET DU PRÉSENT CERTIFICAT EST LIBRE SOUS RÉSERVE DU RESPECT DES CONDITIONS D'EXPLOITATIONS PRÉCISÉES DANS LES DÉCISIONS SUSMENTIONNÉES RÉGISSANT L'USAGE DES APPAREILS DE FAIBLE PORTÉE ET FAIBLE PUISSANCE (AZFP) ;
- TOUTE MODIFICATION QUE SUBIT CE MATÉRIEL POSTÉRIEUREMENT À SON AGRÈMENT, NOTAMMENT AU NIVEAU DE SES CARACTÉRISTIQUES TECHNIQUES, CE MATÉRIEL DEVA ÊTRE SOUMIS À UN NOUVEAU AGRÈMENT ;
- EN CAS DE CHANGEMENT À LA RÉGLEMENTATION EN VIGUEUR, RENOVANT NÉCESSAIRE D'APPORTER DES MODIFICATIONS AU PRÉSENT ÉQUIPEMENT, OU À LA PROCÉDURE APPLICABLE POUR SON USAGE OU SON AGRÈMENT, VOTRE SOCIÉTÉ SERA TENUE DE S'Y CONFORMER ;
- EN CAS D'INFRACTION À LA RÉGLEMENTATION EN VIGUEUR, CET AGRÈMENT PEUT ÊTRE SUSPENDU OU RETIRÉ. VOTRE SOCIÉTÉ EST PASSIBLE DES SANCTIONS PRÉVUES PAR LA RÉGLEMENTATION EN VIGUEUR.

**CERTIFICAT D'AGRÈMENT ACCORDÉ À :**

RAISON SOCIALE : **REALTIME TELECOMMUNICATION**  
 ADRESSE : 70 RUE MELOUYA, APPT 2, AGDAL, RABAT.

AGENCE NATIONALE DE RÉGLEMENTATION  
DES TELECOMMUNICATIONS

**ANRT**

Centre : P.O.Boite, Bd. Al-Nouad,  
1104 Rabat, BP. 2939, Boite 10.100  
Téléphone : (212) 0 31 21 84 00  
Télécopie : (212) 0 37 90 38 62  
www.anrt.ma

Abdelkarim BELKHADIR  
Chef du Service Agréments

Afstandsbediening\*

AGRÉÉ PAR L'ANRT MAROC  
MR 8359 ANRT 2013  
19-07-2013

ROYAUME DU MAROC  
LE ROYAUME DU MAROC

**ANRT**  
الوكالة الوطنية لتسيير المواصلات  
National Agency for Telecommunications

DIRECTION TECHNIQUE  
Rabat, le 19 JUIL 2013

NPRU : ANRT/DTECCDAASAG/BD/1104/2013

**CERTIFICAT D'AGRÈMENT**

- Vu la Loi N° 24-95 relative à LA POSTE ET AUX TELECOMMUNICATIONS TELLE QU'ELLE A ETE MODIFIEE ET COMPLETEE ;  
- Vu LA DECISION ANRT/DGN°12/04 DU 29/12/2004 FIXANT LE REGIME D'AGRÈMENT DES EQUIPEMENTS TERMINAUX ET DES INSTALLATIONS RADIOELECTRIQUES TELLE QUE COMPLETEE PAR LA DECISION ANRT/DGN°09/06 DU 28 JUILLET 2006 ;  
- Vu LA DECISION ANRT/DGN°07/06 DU 28 JUILLET 2006 FIXANT LES SPECIFICATIONS TECHNIQUES D'AGRÈMENT DES EQUIPEMENTS TERMINAUX ET DES INSTALLATIONS RADIOELECTRIQUES ELLE QU'ELLE A ETE MODIFIEE ET COMPLETEE PAR LA DECISION ANRT/DGN°05/08 DU 22 JUILLET 2009,  
- Vu LA DECISION ANRT/DGN°07/10 DU 13 OCTOBRE 2010 FIXANT LES CONDITIONS TECHNIQUES D'UTILISATION DES INSTALLATIONS RADIOELECTRIQUES COMPOSEES D'APPAREILS DE FAIBLE PUISSANCE ET DE FAIBLE PORTEE (A2FP),  
- Vu L'ENGAGEMENT DE CONFORMITE AUX SPECIFICATIONS TECHNIQUES DECLAREES DEPOSEE LORS DE LA DEMANDE.  
L'ANRT DECIDE D'ACCORDER L'AGRÈMENT A L'EQUIPEMENT DESIGNÉ CI-DESSOUS :

DÉSIGNATION	EMETTEUR A2FP	N° d'AGRÈMENT	MR 8359 ANRT 2013
MARQUE	HONDA LOCK	DELIVRE LE	19/07/2013
TYPE	HLIK6-3T	EXPIRE LE	18/07/2023
FABRICANT	HONDA LOCK MFG. Co.,LTD		

CARACTERISTIQUES TECHNIQUES :

BANDES DE FREQUENCES	ÉMISSION
PUISSANCE APPARENTE RAYONNÉE : -19,8 dBm	433,92 MHz

SPECIFICATIONS TECHNIQUES APPLICABLES :

INTERFACES SOUMISES A L'AGREMENT	ASPECT TELECOMMUNICATIONS	COMPATIBILITE ELECTRO-MAGNETIQUE	SECURITE ELECTRIQUE	EXPOSITION AUX RAYONNEMENTS ELECTROMAGNETIQUES
RADIOELECTRIQUE 433 MHz	ANRT-STARR-A2FP <sub>19,8dBm</sub>	EN 301 489-1/3	EN 60665	EN 62479 EN 62311

CONDITIONS DE COMMERCIALISATION :

- LES PERSONNES, PHYSIQUES OU MORALES, QUI SOUHAITENT COMMERCIALISER L'INTERFACE RADIOELECTRIQUE **A2FP** PRESENTE DANS LE MATERIEL OBJET DU PRESENT CERTIFICAT DOIVENT, DEPOSER, AU PREALABLE, UNE DEMANDE AUPRES DE L'ANRT, ACCOMPAGNEE D'UN ENGAGEMENT D'ÊTRE REMPLI, CONFORMEMENT A LA DECISION ANRT/DGN°07/10 SUSMENTIONNEE.
  - TENIR A JOUR UN REGISTRE COMPORTANT LES INFORMATIONS DEMANDEES PAR LA DITE DECISION.
- L'UTILISATION DE L'INTERFACE RADIOELECTRIQUE **A2FP** PRESENTE DANS LE MATERIEL OBJET DU PRESENT CERTIFICAT EST LIBRE SOUS RESERVE DU RESPECT DES CONDITIONS D'EXPLOITATIONS PRECISEES DANS LES DECISIONS SUSMENTIONNEES REGISANT L'USAGE DES APPAREILS DE FAIBLE PORTEE ET FAIBLE PUISSANCE (**A2FP**) ;
- TOUTE MODIFICATION QUE SUBIT CE MATERIEL POSTERIEUREMENT A SON AGRÈMENT, NOTAMMENT AU NIVEAU DE SES CARACTERISTIQUES TECHNIQUES, CE MATERIEL DEVRA ÊTRE SOUMIS A UN NOUVEAU AGRÈMENT.
- EN CAS DE CHANGEMENT EN VIGUEUR, RENDANT NECESSAIRE D'APPORTER DES MODIFICATIONS AU PRESENT EQUIPEMENT OU A LA PROCEDURE APPLICABLE POUR SON USAGE OU SON AGRÈMENT, VOTRE SOCIETE SERA TENUE DE S'Y CONFORMER.
- EN CAS D'INFRACTION A LA REGLEMENTATION EN VIGUEUR, CET AGRÈMENT PEUT ÊTRE SUSPENDU OU RETIRE. VOTRE SOCIETE EST PASSIBLE DES SANCTIONS PREVUES PAR LA REGLEMENTATION EN VIGUEUR.

CERTIFICAT D'AGRÈMENT ACCORDE A :

RAISON SOCIALE : REALTIME TELECOMMUNICATION  
ADRESSE : 70, RUE MELOUINA APT 2 AGDAL, RABAT.

AGENCE NATIONALE DE REGLEMENTATION DES TELECOMMUNICATIONS

ANRT  
Centre d'affaires, Bd. An-Roud,  
Hay Riad, BP 2939, Rabat 10, 100  
Téléphone : (212) 5 37 71 84 00  
Télécopie : (212) 5 37 30 38 42  
www.anrt.ma

Abdelkarim BELKHADIR  
Chef du Service

Informatie

\* Niet beschikbaar op alle modellen

Sleutelloos toegangssysteem\*

AGREE PAR L'ANRT MAROC  
 MR 8477 ANRT 2013  
 MR 7815 ANRT 2013  
 MR 9492 ANRT 2014  
 24/09/2013  
 28/01/2013  
 23/07/2014

ROYAUME DU MAROC  
 LE ROYAUME DES MOHAMEDAINS

**ANRT**  
 المملكة المغربية للتقنيات الاتصالية  
 Moroccan Telecommunications Agency

Rabat, le 24 SEPT 2013

DIRECTION TECHNIQUE  
 N°REF : ANRT/DTEG/044/SAG/KO/793/2013

**CERTIFICAT D'AGRÈMENT**

- Vu LA LOI N° 24-96 RELATIVE A LA POSTE ET AUX TELECOMMUNICATIONS TELLE QU'ELLE A ETE MODIFIEE ET COMPLETEE ;  
 - Vu LA DECISION ANRT/DG/N°12/04 DU 29/12/2004 FIXANT LE REGIME D'AGRÈMENT DES EQUIPEMENTS TERMINAUX ET DES INSTALLATIONS RADIOELECTRIQUES TELLE QUE COMPLETEE PAR LA DECISION ANRT/DG/N°05/09 DU 28 JUILLET 2005 ;  
 - Vu LA DECISION ANRT/DG/N°07/05 DU 28 JUILLET 2005 FIXANT LES SPECIFICATIONS TECHNIQUES D'AGRÈMENT DES EQUIPEMENTS TERMINAUX ET DES INSTALLATIONS RADIOELECTRIQUES ELLE QU'ELLE A ETE MODIFIEE ET COMPLETEE PAR LA DECISION ANRT/DG/N°05/09 DU 28 JUILLET 2005 ;  
 - Vu LA DECISION ANRT/DG/N°08/13 DU 20 JUIN 2013 FIXANT LES CONDITIONS TECHNIQUES D'UTILISATION DES INSTALLATIONS RADIOELECTRIQUES COMPOSEES D'APPARELS DE FAIBLE PUISSANCE ET DE FAIBLE PORTEE (A2FP) ;  
 - Vu L'ENGAGEMENT DE CONFORMITE AUX SPECIFICATIONS TECHNIQUES DECLAREES DEPOSE LORS DE LA DEMANDE.

L'ANRT DECIDE D'ACCORDER L'AGRÈMENT A L'EQUIPEMENT DESIGNE CI-DESSOUS :

DESIGNATION	EMETTEUR A2FP	N° d'AGRÈMENT	MR 8477 ANRT 2013
MARQUE	CONTINENTAL	DELIVRE LE	24/09/2013
TYPE	ACURA FOB MY13.5-V2x	EXPIRE LE	23/09/2023
FABRICANT	CONTINENTAL AUTOMOTIVE GmbH		

CARACTERISTIQUES TECHNIQUES :

BANDES DE FREQUENCES	ÉMISSION
	433,660 MHz ET 434,180 MHz
PUISSANCE APPARENTE RAYONNÉE : -22,8 dBm	

SPÉCIFICATIONS TECHNIQUES APPLICABLES :

INTERFACES SOUMISES A L'AGRÈMENT	ASPECT TELECOMMUNICATIONS	COMPATIBILITE ELECTROMAGNETIQUE	SECURITE ELECTRIQUE	EXPOSITION AUX RAYONNEMENTS ELECTROMAGNETIQUES
RADIOELECTRIQUE A2FP	ANRT-ST/IR-A2FP <sub>2013</sub>	EN 301 489-1/3	EN 60950	EN 62479

CONDITIONS DE COMMERCIALISATION :

- LES PERSONNES, PHYSIQUES OU MORALES, QUI SOUHAITENT COMMERCIALISER L'INTERFACE RADIOELECTRIQUE A2FP PRESENTE DANS LE MATERIEL OBJET DU PRESENT CERTIFICAT DOIVENT :
  - DEPOSER, AU PREALABLE, UNE DEMANDE AUPRES DE L'ANRT, ACCOMPAGNEE D'UN ENGAGEMENT DUMENT REMPLI CONFORMEMENT A LA DECISION ANRT/DG/N°08/13 SUSMENTIONNEE ;
  - TENIR A JOUR UN REGISTRE COMPORTANT LES INFORMATIONS DEMANDEES PAR LA DITE DECISION.

CONDITIONS D'USAGE :

- L'UTILISATION DE L'INTERFACE RADIOELECTRIQUE A2FP PRESENTE DANS LE MATERIEL OBJET DU PRESENT CERTIFICAT EST LIBRE SOUS RESERVE DU RESPECT DES CONDITIONS D'EXPLOITATIONS PRECISEES DANS LES DECISIONS SUSMENTIONNEES REGISSANT L'USAGE DES APPARELS DE FAIBLE PORTEE ET FAIBLE PUISSANCE (A2FP) ;
- TOUTE MODIFICATION QUE SUBIT CE MATERIEL POSTERIEUREMENT A SON AGRÈMENT, NOTAMMENT AU NIVEAU DE SES CARACTERISTIQUES TECHNIQUES, CE MATERIEL DEVRA ETRE SOUMIS A UN NOUVEL AGRÈMENT ;
- EN CAS DE CHANGEMENT A LA REGLEMENTATION EN VIGUEUR, RENDANT NECESSAIRE D'APPORTER DES MODIFICATIONS AU PRESENT EQUIPEMENT OU A LA PROCEDURE APPLICABLE POUR SON USAGE OU SON AGRÈMENT, VOTRE SOCIETE SERA TENUE DE S'Y CONFORMER ;
- EN CAS D'INFRACTION A LA REGLEMENTATION EN VIGUEUR, CET AGRÈMENT PEUT ETRE SUSPENDU OU RETIRE. VOTRE SOCIETE EST PASSIBLE DES SANCTIONS PREVUES PAR LA REGLEMENTATION EN VIGUEUR.

CERTIFICAT D'AGRÈMENT ACCORDE A :

RAISON SOCIALE	REALTIME TELECOMMUNICATION
ADRESSE	: 70, RUE MELOUYIA APPT 2 AGDAL, RABAT.

AGENCE NATIONALE DE REGLEMENTATION  
 DES TELECOMMUNICATIONS

**ANRT**

Centre d'offices: 84, An-Nadoud  
 Hay Riad, BP: 2959, Rabat, 10100  
 Téléphone : (212) 5 37 71 84 00  
 Télécopie : (212) 5 37 20 36 62  
 www.onrt.ma

Abdelkarim BELKHADIR  
 Chef du Service Agréments

Sleutelloos toegangssysteem\*

BUREAU DU NADIRIC  
NOMINÉ PAR L'ANRT

**ANRT**  
Agence nationale de régulation des télécommunications

DIRECTION TECHNIQUE  
N°M : ANRTECDMA/SAG/KO/772013

Relevé le "28" JAN 2013

**CERTIFICAT D'AGREMENT**

- Vu la LOI N° 24-86 RELATIVE A LA POSTE ET AUX TELECOMMUNICATIONS TELLE QU'ELLE A ETE MODIFIEE ET COMPLETEE ;  
- Vu la DECISION ANRT/DOGN 12/04 DU 28/12/2004 FIXANT LE REGIME D'AGREMENT DES EQUIPEMENTS TERMINAUX ET DES INSTALLATIONS RADIOELECTRIQUES TELLES QUE COMPLETEE PAR LA DECISION ANRT/DOGN 06/08 DU 28 JUILLET 2006 ;  
- Vu la DECISION ANRT/DOGN 07/06 DU 25 JUILLET 2005 FIXANT LES SPECIFICATIONS TECHNIQUES D'AGREMENT DES EQUIPEMENTS TERMINAUX ET DES INSTALLATIONS RADIOELECTRIQUES TELLE QU'ELLE A ETE MODIFIEE ET COMPLETEE PAR LA DECISION ANRT/DOGN 12/09 DU 22 JUILLET 2006 ;  
- Vu la DECISION ANRT/DOGN 07/10 DU 13 OCTOBRE 2010 FIXANT LES CONDITIONS TECHNIQUES D'UTILISATION DES INSTALLATIONS RADIOELECTRIQUES COMPOSEES D'APPAREILS DE FAIBLE PUISSANCE ET DE FAIBLE PORTEE (AZFP) ;  
- Vu l'ENGAGEMENT DE CONFORMITE AUX SPECIFICATIONS TECHNIQUES DECLARÉES DÉPOSÉ LORS DE LA DEMANDE.

L'ANRT DÉCIDE D'ACCORDER L'AGREMENT A L'EQUIPEMENT DÉSIGNÉ CI-DESSOUS.

DESIGNATION	ÉMETTEUR/RÉCEPTEUR AZFP	N° D'AGREMENT	MR 7815 ANRT 2013
MARQUE	CONTINENTAL	DÉLIVRÉ LE	28/01/2013
TYPE	40527612	EXPIRE LE	27/01/2023
FABRICANT	CONTINENTAL AUTOMOTIVE GMBH		
CARACTÉRISTIQUES TECHNIQUES			
BANDES DE FRÉQUENCES	ÉMISSION 125 KHZ	RÉCEPTION 125 KHZ	
Niveau de Champ Magnétique : 16,70µA/m@10m			
SPECIFICATIONS TECHNIQUES APPLICABLES :			
INTERFACES SOUMISES A L'AGREMENT	ASPECT TELECOMMUNICATIONS	EXIGENCES DE COMPATIBILITE ELECTROMAGNETIQUE	EXIGENCES DE SECURITE ELECTRIQUE
RADIOELECTRIQUE 125 KHZ	ANRT-STAIR-AZFP <sup>TELECOM</sup>	EN 301 488-1/3	EN 60950
			EN 62369

**CONDITIONS DE COMMERCIALISATION :**

- LES PERSONNES PHYSIQUES OU MORALES QUI SOUSCRIVENT COMMERCIALISER L'INTERFACE RADIOELECTRIQUE AZFP PRESENTE DANS LE MATERIEL OBJET DU PRESENT CERTIFICAT DOIVENT :
  - DEPOSER AU PREALABLE UNE DEMANDE AUPRES DE L'ANRT ACCOMPAGNEE D'UN ENGAGEMENT COMME CI-DESSOUS, CONFORMEMENT A LA DECISION ANRT/DOGN 07/10 QU'INDIQUENT CI-DESSOUS ;
  - TENIR A JOUR UN REGISTRE COMPORTANT LES INFORMATIONS DEMANDEES PAR LA DITE DECISION.

**CONDITIONS D'USAGE :**

- L'UTILISATION DE L'INTERFACE RADIOELECTRIQUE AZFP PRESENTE DANS LE MATERIEL OBJET DU PRESENT CERTIFICAT EST LIBRE SOUS RESERVE DU RESPECT DES CONDITIONS D'EXPLOITATION PRECISEES DANS LA DECISION QU'INDIQUENT CI-DESSOUS LE REGIME L'USAGE DES APPAREILS DE FAIBLE PORTEE ET FAIBLE PUISSANCE (AZFP) ;
- TOUTE MODIFICATION QUE SUIVIT CE MATERIEL POSTERIEUREMENT A SON AGREMENT, NOTAMMENT AU NIVEAU DE SES CARACTERISTIQUES TECHNIQUES CE MATERIEL DEVRA ETRE SOUMIS A UN NOUVEAU AGREMENT ;
- EN CAS DE CHANGEMENT A LA REGLEMENTATION EN VIGUEUR, RENDANT NECESSAIRE D'APPORTER DES MODIFICATIONS AU PRESENT EQUIPEMENT OU A LA PROCEDURE APPLICABLE POUR SON USAGE OU SON AGREMENT, VOTRE SOCIETE BERA TENUE DE SE CONFORMER ;
- EN CAS D'INFRACTION A LA REGLEMENTATION EN VIGUEUR, CET AGREMENT PEUT ETRE SUSPENDU OU RETIRE. VOTRE SOCIETE EST PASSIBLE DES SANCTIONS PREVUES PAR LA REGLEMENTATION EN VIGUEUR.

**CERTIFICAT D'AGREMENT ACCORDE A :**

Raison sociale : **REAL TIME TELECOMMUNICATION**  
 Adresse : 10 Rue Melouira ANHY 2 AGRUL - RAGUL

AGENCE NATIONALE DE REGLEMENTATION DES TELECOMMUNICATIONS

**ANRT**

Centre : 13 allées, Bd. Ar Wlad  
 Hay Khalil - BP 2939 - Rabat 10, MO  
 Téléphone : (212) 5 37 21 34 (0)  
 Fax : (212) 5 37 20 35 (0)  
 www.aniit.mo

Abdelhak BELKHAOUR  
 Chef de Service Agrément

Informatie

\* Niet beschikbaar op alle modellen



Servische modellen

Startblokkeringsysteem

Afstandsbediening\*



Akcionarsko društvo za ispitivanje kvaliteta "KVALITET" NIS  
Акционарско друштво за испитивање квалитета "КВАЛИТЕТ" НИС  
Joint-stock company for quality testing "KVALITET" NIS



**POTVRDA O USAGLAŠENOSTI - RITto** Broj: **P1614118200**  
**CONFIRMATION OF CONFORMITY - R&TTE** No. **P1614118200**

**Podnosioc zahteva:** DELTA AUTOMOTO D.O.O.  
**Applicant:** 11070 NOVI BEOGRAD  
OMLADINSKIH BRIGADA 33A

**Vrsta opreme:** UREDAJ ZA BLOKADU KONTAKT BRAVE VOZILA  
**Equipment category:**

**Oznaka tipa/modela:** HLIK6-1R  
**Equipment type/model:**

**Robna marka:** Honda Lock  
**Equipment trademark:**  
**Proizvođač:** Honda Lock Mfg. Co., Ltd.  
**Manufacturer:** Japan

**Vrednovana dokumentacija** Evaluated documentation:  
**Laboratorija/** Bezbednos/Safety: UL Japan, Inc. Head Office EMC Lab.:  
**ispitni izveštaj:** 32EE0044-HO-02-B, 26.03.2013. /  
EMK/EMC: UL Japan, Inc. SHONAN EMC Lab.:  
32EE0044-SH-02-D, 15.01.2013. /  
RITto/R&TTE: UL Japan, Inc. SHONAN EMC Lab.:  
32EE0044-SH-02-C, 15.01.2013. /  
32EE0044-SH-02-B, 15.01.2013. /

Na osnovu gore navedene dokumentacije utvrdjeno je da gore navedena oprema zadovoljava zahtevne "Pravilnika o radio opremi i telekomunikacionoj terminalnoj opremi" (Sl. glasnik RS, 11/2012).  
On the basis of the above mentioned documentation it is found that above mentioned equipment fulfils the requirements of the "Rulebook on Radio Equipment and Telecommunications Terminal Equipment" (Official Gazette RS, 11/2012).

Nastale promene u specifikaciji, tipu/modelu, komponentama, električnim karakteristikama opreme koj utiču na usaglašenost sa navedenim Pravilnikom moraju se prijaviti "Kvalitet"u a.d. NIS.  
Any changes occur in the specification, type/model, components of the design, electrical construction which may influence on conformity to the above mention Rulebook, shall be forwarded to "Kvalitet".

**Mesto i datum izdavanja:** Važi do:  
Place and date: Valid until:  
NIS, 06.11.2014. 06.11.2017.



Generalni direktor  
Vladimir Vukashinović, dipl.inž.

Bul. Svetog Cara Konstantina 82-86, NIS 18000, Srbija. Tel: (018)550-766, 550-624. Fax: (018)550-636, 550-008  
e-mail: office@kvalitet.co.rs, http://www.kvalitet.co.rs



Akcionarsko društvo za ispitivanje kvaliteta "KVALITET" NIS  
Акционарско друштво за испитивање квалитета "КВАЛИТЕТ" НИС  
Joint-stock company for quality testing "KVALITET" NIS



**POTVRDA O USAGLAŠENOSTI - RITto** Broj: **P1614118300**  
**CONFIRMATION OF CONFORMITY - R&TTE** No. **P1614118300**

**Podnosioc zahteva:** DELTA AUTOMOTO D.O.O.  
**Applicant:** 11070 NOVI BEOGRAD  
OMLADINSKIH BRIGADA 33A

**Vrsta opreme:** KLIJUČ ZA DALJINSKI PRISTUP VOZILU  
**Equipment category:**

**Oznaka tipa/modela:** HLIK6-JT  
**Equipment type/model:**

**Robna marka:** Honda Lock  
**Equipment trademark:**  
**Proizvođač:** Honda Lock Mfg. Co., Ltd.  
**Manufacturer:** Japan

**Vrednovana dokumentacija** Evaluated documentation:  
**Laboratorija/** Bezbednos/Safety: UL Japan, Inc. Head Office EMC Lab.:  
**ispitni izveštaj:** 10068235B, 01.07.2013. /  
10068235B-C, 24.06.2013. /  
EMK/EMC: UL Japan, Inc. SHONAN EMC Lab.:  
10068235B-B, 21.06.2013. /  
RITto/R&TTE: UL Japan, Inc. SHONAN EMC Lab.:  
10068235B-A, 21.06.2013. /

Na osnovu gore navedene dokumentacije utvrdjeno je da gore navedena oprema zadovoljava zahtevne "Pravilnika o radio opremi i telekomunikacionoj terminalnoj opremi" (Sl. glasnik RS, 11/2012).  
On the basis of the above mentioned documentation it is found that above mentioned equipment fulfils the requirements of the "Rulebook on Radio Equipment and Telecommunications Terminal Equipment" (Official Gazette RS, 11/2012).

Nastale promene u specifikaciji, tipu/modelu, komponentama, električnim karakteristikama opreme koj utiču na usaglašenost sa navedenim Pravilnikom moraju se prijaviti "Kvalitet"u a.d. NIS.  
Any changes occur in the specification, type/model, components of the design, electrical construction which may influence on conformity to the above mention Rulebook, shall be forwarded to "Kvalitet".

**Mesto i datum izdavanja:** Važi do:  
Place and date: Valid until:  
NIS, 06.11.2014. 06.11.2017.



Generalni direktor  
Vladimir Vukashinović, dipl.inž.

Bul. Svetog Cara Konstantina 82-86, NIS 18000, Srbija. Tel: (018)550-766, 550-624. Fax: (018)550-636, 550-008  
e-mail: office@kvalitet.co.rs, http://www.kvalitet.co.rs

## Sleutelbloos toegangssysteem\*



Akcionarsko društvo za ispitivanje kvaliteta "KVALITET" NIS  
Акционерско друштво за испитивање квалитета "КВАЛИТЕТ" НИС  
Joint-stock company for quality testing "KVALITET" NIS



**POTVRDA O USAGLAŠENOSTI - RITto**  
CONFIRMATION OF CONFORMITY - R&TTE

Broj: **P1617074400**  
No.

Podnosioc zahteva: RTTE CONSULTING DOO  
Applicant: 11000 BEOGRAD  
MARICKA 28/29

Vrsta opreme: SISTEM ZA DALJINSKI PRISTUP VOZILU  
Equipment category:

Oznaka tipa/modela: 40527612  
Equipment type/model:

Robna marka: Continental  
Equipment trademark:

Proizvođač: Continental Automotive GmbH  
Manufacturer: Germany

Laboratorija/ Ispitni izveštaj: Vrednovana dokumentacija/ Evaluated documentation:  
Bezbednost/Safety: M.Dudde Hochfrequenz-Technik.  
12008150, 14.12.2012./  
12008152, 14.12.2012./  
Laboratory/ Test report: EMK/EMC: M.Dudde Hochfrequenz-Technik.  
12008151, 14.12.2012./  
RITto/R&TTE: M.Dudde Hochfrequenz-Technik.  
12008150, 14.12.2012./

Na osnovu gore navedene dokumentacije utvrđeno je da gore navedena oprema zadovoljava zahteve Pravihnik o radio opremi i telekomunikacionoj terminalnoj opremi (SI, glasanik RS, 11/2012).  
On the basis of the above mentioned documentation it is found that above mentioned equipment fulfils the requirements of the Rulesbook on Radio Equipment and Telecommunications Terminal Equipment (Official Gazette RS, 11/2012).

Nastale promene u specifikaciji, tipu/modelu, komponentama, električnim karakteristikama opreme koji utiču na usaglašenost sa navedenim Pravilnikom moraju se prijaviti "Kvalitet"-u a.d. NIS.  
Any changes occur in the specification, type/model, components of the design, electrical construction which may influence on conformity to the above mention Rulesbook, shall be forwarded to "Kvalitet".

Pivo izdavanje Potvrde za navedenu opremu: 16.05.2014. broj Potvrde: P1614053700

Mesto i datum izdavanja: Važi do:  
Place and date: Valid until:  
NIS, 16.05.2017. 15.05.2020.



Generelni direktor  
Vladimir Vukašinić, dipl.inž.

Ovaj dokument važi samo za proizvode koji su izdati na proizvodima koji su bili predmet vrednovanja.  
Bul. Svetog Cara Konstantina 82-86, NIS 18000, Srbija. Tel.: (018)550-766, 550-624, Fax: (018)550-636, 550-068.  
e-mail: office@kvalitet.co.rs http://www.kvalitet.co.rs



Akcionarsko društvo za ispitivanje kvaliteta "KVALITET" NIS  
Акционерско друштво за испитивање квалитета "КВАЛИТЕТ" НИС  
Joint-stock company for quality testing "KVALITET" NIS



**POTVRDA O USAGLAŠENOSTI - RITto**  
CONFIRMATION OF CONFORMITY - R&TTE

Broj: **P1617072200**  
No.

Podnosioc zahteva: RTTE CONSULTING DOO  
Applicant: 11000 BEOGRAD  
MARICKA 28/29

Vrsta opreme: KLUJUČ ZA DALJINSKI PRISTUP VOZILU  
Equipment category:

Oznaka tipa/modela: V2z/V4x  
Equipment type/model:

Robna marka: Continental  
Equipment trademark:

Proizvođač: Continental Automotive GmbH  
Manufacturer: Germany

Laboratorija/ Ispitni izveštaj: Vrednovana dokumentacija/ Evaluated documentation:  
Bezbednost/Safety: M.Dudde Hochfrequenz-Technik.  
12008045, 02.11.2012./  
12008046, 02.11.2012./  
Laboratory/ Test report: EMK/EMC: M.Dudde Hochfrequenz-Technik.  
12008044, 02.11.2012./  
RITto/R&TTE: M.Dudde Hochfrequenz-Technik.  
12008042, 02.11.2012./  
12008043, 02.11.2012./

Na osnovu gore navedene dokumentacije utvrđeno je da gore navedena oprema zadovoljava zahteve Pravihnik o radio opremi i telekomunikacionoj terminalnoj opremi (SI, glasanik RS, 11/2012).  
On the basis of the above mentioned documentation it is found that above mentioned equipment fulfils the requirements of the Rulesbook on Radio Equipment and Telecommunications Terminal Equipment (Official Gazette RS, 11/2012).

Nastale promene u specifikaciji, tipu/modelu, komponentama, električnim karakteristikama opreme koji utiču na usaglašenost sa navedenim Pravilnikom moraju se prijaviti "Kvalitet"-u a.d. NIS.  
Any changes occur in the specification, type/model, components of the design, electrical construction which may influence on conformity to the above mention Rulesbook, shall be forwarded to "Kvalitet".

Pivo izdavanje Potvrde za navedenu opremu: 16.05.2014. broj Potvrde: P1614053800

Mesto i datum izdavanja: Važi do:  
Place and date: Valid until:  
NIS, 16.05.2017. 15.05.2020.



Generelni direktor  
Vladimir Vukašinić, dipl.inž.

Ovaj dokument važi samo za proizvode koji su izdati na proizvodima koji su bili predmet vrednovanja.  
Bul. Svetog Cara Konstantina 82-86, NIS 18000, Srbija. Tel.: (018)550-766, 550-624, Fax: (018)550-636, 550-068.  
e-mail: office@kvalitet.co.rs http://www.kvalitet.co.rs

Sleutelloos toegangssysteem\*

Handsfree telefoonsysteem\*

**ALPS** ALPS ELECTRIC CO., LTD. Engineering Headquarters  
 6-3-36, Nakazato, Furukawa, Osaka-city, Miyagi-pref, 989-6181, Japan  
 Phone +81 219-23-9111 Fax +81 219-23-9129

**DECLARATION OF CONFORMITY**  
 For

**CE** Product: Immobiliser base station  
 Model: TWK1A0028

Supplied by: ALPS ELECTRIC CO., LTD.  
 6-3-36, Nakazato, Furukawa, Osaka-city,  
 Miyagi-pref., JAPAN 989-6181

Technical Construction File held by:  
 ALPS ELECTRIC CO., LTD.  
 6-3-36, Nakazato, Furukawa, Osaka-city,  
 Miyagi-pref., JAPAN 989-6181

Standard used for comply  
**R&TTE Directive** EN 60965:2002 + Amd.1: 2006 + Amd.11: 2008 + Amd.2:  
 (Article 3.1(a) Safety) 2010 + Amd.12: 2011  
**R&TTE Directive** EN 301 489-1 V1.9.2: 2011  
 (Article 3.1(b) EMC) EN 301 489-3 V1.6.1: 2013  
**R&TTE Directive** EN 300 330-1 V1.7.1: 2010  
 (Article 3.2 Spectrum) EN 300 330-2 V1.5.1: 2010

**Means of Conformity**  
 We declare under our sole responsibility that the Product (s) is conformity with the essential requirements and other relevant requirements of the  
 Radio and Telecommunication Terminal Equipment (R&TTE) Directive (1999/5/EC).

Date of issue: July 11, 2014

Signature of Responsible Person:  
  
 Toshiya Ikarashi  
 Group Leader  
 GROUP1 ENGINEERING DEPT.M5



Akcionarsko društvo za ispitivanje kvaliteta "KVALITET" NIS  
 Акционарска друштво за проверивање квалитета "КВАЛИТЕТ" НИШ  
 Joint-stock company for quality testing "KVALITET" NIS



**POTVRDA O USAGLAŠENOSTI - RITTO** Broj: P1617174400  
 CONFIRMATION OF CONFORMITY - R&TTE No.

Podnosilac zahteva: RTTE CONSULTING DOO  
 Applicant: 11090 BEOGRAD-RAKOVICA  
 KNEZA VIŠESLAVA 63/2.7

Vrsta opreme: AUDIO UREDJAJ ZA AUTOMOBIL SA BLUETOOTH, WLAN I GPS  
 Equipment category:

Oznaka tipa/modela: FT0056A  
 Equipment type/model:

Robna marka: FUJITSU TEN  
 Equipment trademark:

Proizvođač: FUJITSU TEN LIMITED  
 Manufacturer: Japan

Vrednovana dokumentacija Evaluated documentation:

Laboratorija/ Bežbednost/Safety: UL Japan, Inc. Head Office EMC Lab.:  
 Ispitni izveštaj: 10075507H-H, 21.11.2013. /  
 Laboratory: EMK/EMC: UL Japan, Inc. Head Office EMC Lab.:  
 Test report: 10075507H-D, 08.11.2013. /  
 RTT ToR&TTE: UL Japan, Inc. Head Office EMC Lab.:  
 10374235H-W, 02.10.2014. /  
 10374235H-V, 02.10.2014. /  
 10075507H-C, 08.11.2013. /

Na osnovu gore navedene dokumentacije utvrđeno je da gore navedena oprema zadovoljava zahteve Pravilnika o radio opremi i telekomunikacionoj terminalnoj opremi (Sl. glasnik RS, 11/2012).  
 On the basis of the above mentioned documentation it is found that above mentioned equipment fulfils the requirements of the 'Rulebook on Radio Equipment and Telecommunications Terminal Equipment (Official Gazette RS, 11/2012).

Nastale promene u specifikaciji, tipu/modelu, komponentama, električnim karakteristikama opreme koji utiču na usaglašenost sa navedenim Pravilnikom moraju se prijaviti "Kvalitet"-u, d. d. NIS.  
 Any changes occur in the specification, type/model, components of the design, electrical construction which may influence on conformity to the above mention Rulebook, shall be forwarded to "Kvalitet".

Prvo izdavanje Potvrde za navedenu opremu: 25.11.2004. broj Potvrde: P1614126000

Mesto i datum izdavanja: Važi do:  
 Place and date: Valid until:  
 NIS, 22.11.2017. 21.11.2020.



Generalni direktor

  
 Vladimir Vuksinović, dipl.inž.

Ovaj dokument važi samo za proizvode koji su istovetni sa proizvodima koji su bili predmet vrednovanja.  
 Bul. Svetog Cara Konstantina 82-86, NIS 18000, Srbija, Tel: (018)550-766, 550-624, Fax: (018)550-636, 550-068  
 e-mail: office@kvalitet.co.rs, http://www.kvalitet.co.rs

## EC Declaration of Conformity



1. The undersigned, Mr. Ryoichi Hiraki, representing the manufacturers, herewith declares that the machinery described below fulfils all the relevant provisions of:

- The EC-directive 2006/42/EC on machinery

2. Description of the machinery

a) Generic denomination: Pantograph jack  
b) Function: lifting motor vehicle

c) Model	d) Type
SNB	Honda Type-A
SJD	Honda Type-B
SZA	Honda Type-C
SAH	Honda Type-D
TP6	Honda Type-G
T5A	Honda Type-I
T2V	Honda Type-J

3. Manufacturer (1) : Honda Type-A/B/C/G/I  
RIKENKAKI CO., LTD.  
5-6-12 Chiyoda Sakado-shi,  
Saitama 350-0214  
JAPAN

4. Manufacturer (2) : Honda Type-D/J  
CHANGZHOU RIKENSEIKO MACHINERY CO., LTD.  
No. 1903 Zhongwu Ave. Zhonglou Changzhou,  
Jiangsu CHINA

5. Legal person authorised to compile the technical file :  
Honda Motor Europe Ltd Belgian Branch  
p/a Honda Motor Europe Ltd – Aalst Office  
Wijnngaardveld 1 (Noord V)  
B-9300 Aalst (Belgium)

6. References to harmonized standards	7. Other standards or specifications
EN1494:2000+A1:2008	-

8. Done at: Saitama, Japan  
9. Date: 1 December, 2009

*Ryoichi Hiraki*

Ryoichi Hiraki  
President of RIKENKAKI CO.,LTD.  
President of CHANGZHOU RIKENSEIKO  
MACHINERY CO.,LTD.

Note: This declaration becomes invalid, if technical or operational modifications are introduced without the manufacturers consent.

### Deutsch (German)

EG-Konformitätserklärung

1. Der Unterzeichner, Herr Ryoichi Hiraki, Vertreter der Hersteller, erklärt hiermit, das die unten beschriebenen Maschinen den relevanten Bestimmungen von folgender Richtlinie entsprechen:

•EG-Richtlinie 2006/42/EC für Maschinen

2. Beschreibung der Maschine

a) Allgemeine Bezeichnung : Scherenwagenheber

b) Funktion : Anhebung des Kraftfahrzeugs

c) Modell d) Typ

3. Hersteller (1)

4. Hersteller (2)

5. Juristische Person, die bevollmächtigt ist, die technische Datei zu erstellen

6. Bezug auf Standardübereinstimmungen

7. Andere Standards oder Spezifikationen

8. Ausgestellt in 9. Datum

### Français (French)

Déclaration de conformité CE

1. Le soussigné, M. Ryoichi Hiraki, représentant es fabricants, déclare par la présente que les machines décrites ci-dessous satisfont toutes les dispositions pertinentes de:

•La Directive CE 2006/42/EC concernant les machines

2. Descripteur des machines

a) Dénomination générique :

Cric pantographe

b) Fonction : levage de véhicule à moteur

c) Modèle d) Type

3. Fabricant (1)

4. Fabricant (2)

5. Personne morale habilitée à compiler le fichier technique

6. Références aux normes harmonisées.

7. Autres normes ou spécifications

8. Fait à 9. Date

### Nederland (Dutch)

EG-conformiteitsverklaring

1. De ondergetekende, dhr. Ryoichi Hiraki, die de fabrikanten vertegenwoordigt, verklaart hierbij dat de hieronder beschreven machine voldoet aan alle relevante voorzieningen van:

•De EG-richtlijn 2006/42/EG voor machines

2. Beschrijving van de machine

a) Generieke benaming : Pantograafkrik

b) Functie : Motorvoertuig opheffen

c) Model d) Type

3. Fabrikant (1)

4. Fabrikant (2)

5. Rechtspersoon geautoriseerd voor de samenstelling van het technische dossier

6. Referentie geharmoniseerde normen

7. Andere normen of specificaties

8. Plaats 9. Datum

### Dansk (Danish)

EF-overensstemmelseserklæring

1. Undertegnede, hr. Ryoichi Hiraki, som repræsenterer producenterne, erklærer hermed, at de herunder beskrevne maskiner overholder alle de relevante bestemmelser i:

•Maskindirektivet, EU-direktiv 2006/42/EF

2. Beskrivelse af maskinerne

a) Generisk betegnelse : Saksedonkraft

b) Funktion : Til at løfte motorkøretøj

c) Model d) Type

3. Producent (1)

4. Producent (2)

5. Juridisk person med bemyndigelse til at udarbejde den tekniske fil

6. Henvisninger til harmoniserede standarder

7. Andre standarder eller specifikationer

8. Sted 9. Dato

<p><b>Italiano (Italian)</b> Dichiarazione CE di Conformità 1. Il sottoscritto, Sig. Ryoichi Hiraki, rappresentante delle fabbriche, dichiara che il veicolo sotto riportato è conforme alle disposizioni pertinenti alla: •Direttiva 2006/42/CE relative agli autoveicoli 2. Descrizione della vettura a) Denominazione generica : Martinetto a pantografo b) Funzione : sollevamento veicolo a motore c) Modello d) Tipo 3. Fabbrica (1) 4. Fabbrica (2) 5. Legale autorizzato a costituire il fascicolo tecnico 6. Riferimento norme standard 7. Altre norme e specifiche 8. Eseguito a 9. Data</p>	<p><b>Ελληνικά (Greek)</b> Δήλωση Συμμόρφωσης ΕΚ 1. Ο υπογεγραμμένος, κ. Ryoichi Hiraki, ως εκπρόσωπος των κατασκευαστών, δηλώνει δια του παρόντος ότι το μηχανήμα που περιγράφεται παρακάτω πληροί όλες τις σχετικές διατάξεις της: •Κοινοτικής Οδηγίας 2006/42/ΕΚ σχετικά με μηχανήματα 2. Περιγραφή του μηχανήματος α) Συνήθης ονομασία : Γρόλλος αυτοκινήτου β) Λειτουργία : Ανύψωση μηχανοκίνητων οχημάτων γ) Μοντέλο δ) Τύπος 3. Κατασκευαστής (1) 4. Κατασκευαστής (2) 5. Νομικό πρόσωπο εξουσιοδοτημένο για τη σύνταξη του τεχνικού φακέλου 6. Αναφοράς στα εναρμονισμένα πρότυπα 7. Άλλα πρότυπα ή προδιαγραφές 8. Συντάχθηκε στη 9. Ημερομηνία</p>
<p><b>Português (Portuguese)</b> Declaração de Conformidade CE 1. O abaixo-assinado, Ryoichi Hiraki, representando os fabricantes através desta, declara que a maquinaria descrita abaixo cumpre todas as disposições referentes à: •Directiva 2006/42/CE, sobre máquinas. 2. Descrição da maquinaria a) Denominação genérica : Macaco de tesoura b) Função : Elevação de veículo motor c) Modelo d) Tipo 3. Fabricante (1) 4. Fabricante (2) 5. Pessoa jurídica autorizada a compilar o processo técnico 6. Referências às normas harmonizadas 7. Outras normas ou especificações 8. Elaborado em 9. Data</p>	<p><b>Svenska (Swedish)</b> EG-försäkran om överensstämmelse 1. Undertecknad representant för tillverkaren, Mr. Ryoichi Hiraki, försäkrar härmed att den nedan beskrivna maskinutrustningen uppfyller alla tillämpliga bestämmelser i: •EU:s maskindirektiv 2006/42/EG 2. Beskrivning av maskinutrustningen a) Generisk benämning : Saxdomkraft b) Funktion : Lyft av motorfordon c) Modell d) Typ 3. Tillverkare (1) 4. Tillverkare (2) 5. Juridisk person behörig att sammanställa den tekniska dokumentationen 6. Hänvisningar till harmoniserade normer 7. Övriga normer eller specifikationer 8. Utfärdad i 9. Datum</p>

<p><b>Suomi / Suomen kieli (Finnish)</b> EY Vaatimustenmukaisuusvakuutus 1. Allekirjoittanut, Mr. Ryoichi Hiraki, valmistajan edustaja, vakuuttaa täten, että alla kuvattu laite täyttää kaikki seuraavissa säännöksissä annetut asianmukaiset velvoitteet: •Koneita koskeva EY-direktiivi 2006/42/EC 2. Laiteen kuvaus a) Yleisnimike : Saksinosturi b) Käyttötarkoitus : moottoriajoneuvon nostaminen c) Malli d) Tyyppi 3. Valmistaja (1) 4. Valmistaja (2) 5. Teknisten tiedosten kokoomiseen valtuutettu oikeushenkilö 6. Yhdenmukaistettujen standardien viitetiedot 7. Muut standardit tai tiedot 8. Paikka 9. Päiväys</p>	<p><b>Čeština (Czech)</b> ES - Prohlášení o shodě 1. Niže podepsaný Ryoichi Hiraki jako zástupce výrobce, tímto prohlašuje, že uvedený strojní zařízení splňuje příslušné požadavky Směrnice evropské komise 2006/42/EC pro strojní zařízení. 2. Popis strojního zařízení a) Obecný název : nůžkový zvedák b) Funkce : zvedání motorových vozidel c) Model d) Typ 3. Výrobce (1) 4. Výrobce (2) 5. Právnícká osoba oprávněná k předložení technické dokumentace 6. Odkazy na harmonizované normy 7. Jiné normy nebo specifikace 8. Místo 9. Datum</p>
<p><b>Polski (Polish)</b> Deklaracja zgodności WE 1. Niżej podpisany, Pan Ryoichi Hiraki, reprezentujący producentów, niniejszym oświadczam, że opisane poniżej urządzenie jest zgodne z wszystkimi stosownymi postanowieniami: •Dyrektywy maszynowej Wspólnoty Europejskiej 2006/42/WE 2. Opis urządzenia a) Nazwa ogólna : podnośnik nożycowy b) Przeznaczenie : podnoszenie pojazdów silnikowych c) Model d) Typ 3. Producent (1) 4. Producent (2) 5. Osoba prawna upoważniona do kompilacji dokumentacji technicznej 6. Odniesienie do zharmonizowanych norm 7. Inne normy lub specyfikacje 8. Sporządzono w 9. Data</p>	<p><b>Slovenčina (Slovak)</b> ES vyhlásenie o zhode 1. Podpísaný Ryoichi Hiraki, zástupca výrobcov, týmto vyhlasuje, že nižšie opísané strojové zariadenie spĺňa všetky príslušné ustanovenia tejto smernice: •Smernica 2006/42/ES o strojových zariadeniach 2. Opis strojového zariadenia a) Generické určenie : pantografický zdvihák b) Funkcia : zdvíhanie motorových vozidiel c) Model d) Typ 3. Výrobca (1) 4. Výrobca (2) 5. Autorizovaný zástupca schopný predložiť technickú dokumentáciu 6. Odkazy na harmonizované normy 7. Iné normy alebo požiadavky 8. Miesto 9. Datum</p>

<p><b>Magyar (Hungarian)</b> EK megfelelőségi nyilatkozat 1. Alulírott, Mr. Ryoichi Hiraki, a gyártók képviselőjében ezennel kijelentem, hogy az alább megnevezett gép teljesíti: •a gépre vonatkozó 2006/42/EK irányelv összes vonatkozó előírásait: 2. A gép leírása a) Általános megnevezés : olíós emelő b) Rendeltetés : gépkocsiemelő c) Modell d) Típus 3. Gyártó (1) 4. Gyártó (2) 5. A műszaki dokumentáció összeállítására meghatalmazott jogi személy 6. Harmonizált szabványhivatkozások 7. Egyéb szabványok vagy műszaki jellemzők 8. Kiállítás helye 9. Kiállítás dátuma</p>	<p><b>Eesti (Estonian)</b> EU vastavusdeklaratsioon 1. Tootjate esindaja hr. Ryoichi Hiraki kinnitab käesolevaga, et allpool kirjeldatud seadmed vastavad järgmise õigusakti kõigile asjakohastele sätetele: •EU masinadirektiiv 2006/42/EU 2. Seadmete kirjeldus a) Üldnimetus : käärtungraud b) Funktsioon : mootorsõiduki töstmise mudel d) tüüp 3. Tootja (1) 4. Tootja (2) 5. Juridiline isik, kes on volitatud koostama tehnilist toimet 6. Viited harmoneeritud standarditele 7. Muud standardid ja spetsifikatsioonid 8. Koht 9. Kuupäev</p>
<p><b>Latviešu (Latvian)</b> EK paziņojums par atbilstību 1. Zemāk parakstījis Ryoichi Hiraki, kas pārstāv ražotāju, ar šo paziņo, ka zemāk aprakstītā mašīna atbilst piemērojamām šīs direktīvas prasībām: •EK Mašīnu direktīva 2006/42/EK 2. Mašīnas apraksts a) Vispārīgs apzīmējums : Vītnes domkrats b) Funkcija : Spēkratu celšana c) Modelis d) Tips 3. Ražotājs (1) 4. Ražotājs (2) 5. Juridiskā persona, kas pilnvarota apkopot tehnisko failu 6. Atsauces uz harmonizētajiem standartiem 7. Citi standarti vai specifikācijas 8. Vieta 9. Laiks</p>	<p><b>Slovensčina (Slovenian)</b> Izjava o skladnosti ES 1. Podpisani g. Ryoichi Hiraki, ki zastopa proizvajalce, s tem izjavlja, da naprava, ki je opisana spodaj, izpolnjuje vse relevantne določbe: •Direktive o napravah 2006/42/ES 2. Opis naprave a) Generično ime : Pantografski dvigalnik b) Funkcija : dvigovanje motornega vozila c) Model d) Tip 3. Proizvajalec (1) 4. Proizvajalec (2) 5. Pravna oseba, ki je upravičena do sestave tehničnega dokumenta 6. Reference glede harmoniziranih standardov 7. Drugi standardi ali specifikacije 8. Ustvarjeno v/na 9. Datum</p>

<p><b>Български (Bulgarian)</b> ЕС декларация за съответствие 1. Допълнителният г-н Рьоичи Хираки, представляващ производителите, декларирам с настоящата, че машината описана по-долу напълно изпълнява всички съответни разпоредби на: •Европейската директивата 2006/42/ЕС за машиностроенето 2. Описание на машината a) Генерично наименование : Пантографен крик b) Функция : повдигане на моторни превозни средства c) Модел d) Тип 3. Производител (1) 4. Производител (2) 5. Юридическо лице упълномощено да състави техническия файл 6. Препратки към хармонизирани стандарти 7. Други стандарти или спецификации 8. Изготвено в 9. Дата</p>	<p><b>Român (Romanian)</b> Declarație de conformitate CE 1. Subsemnatul Ryoichi Hiraki, reprezentant al producătorilor, declar prin prezenta că utilajul descris mai jos respectă toate prevederile relevante ale: •Directivei CE 2006/42/CE referitoare la mașini 2. Descrierea utilajului a) Denumire generică : Cric tip pantograf b) Funcție : ridicarea vehiculelor cu motor c) Model d) Tip 3. Producător (1) 4. Producător (2) 5. Persoana juridică autorizată să redacteze fișierul tehnic 6. Trimiteri la standardele armonizate 7. Alte standarde sau specificații 8. Întocmită în 9. Data</p>
<p><b>Türk (Turkish)</b> AT Uygunluk Beyanı 1. Aşağıda imzası bulunan Sn. Ryoichi Hiraki, imalatçıları temsil, tarif edilen makinelerin aşağıda adı geçen yönetmeliğin ilgili hükümlerine uygun olduğunu beyan eder: •AT makine direktifi 2006/42/EC 2. Makinelerin tanımı a) Jenerik adı : Pantograf krikö b) İşlevi : motorlu taşıtları kaldırma c) Model d) Tür 3. İmalatçı (1) 4. İmalatçı (2) 5. Teknik dosyayı düzenlemeye yetkili tüzel kişi 6. Uyumlulaştırılmış standartlara atıflar 7. Diğer standartlar ya da şartnameler 8. Düzenlendiği yer 9. Tarih</p>	<p><b>Íslenska (Icelandic)</b> EB-samræmisýfirlýsing 1. Undirritaður, herra Ryoichi Hiraki, fulltrúi framleiðanda, lýsir yfir að vélbúnaðinum, sem lýst er hér að neðan, uppfyllir öll viðeigandi ákvæði: •EB-töskipunárinna 2006/42/EC um vélbúnað 2. Lýsing á vélbúnaðinum a) Almennt heiti : Tviarma tjakkur b) Hlutverki : að lyfta vélknúnum ökutækjum c) Gerð d) Tegund 3. Framleiðandi (1) 4. Framleiðandi (2) 5. Lögaðili sem hefur heimild að taka saman tækniskjal 6. Tilvísanir í samþætfaða staða 7. Aðrir staðlar eða tæknilysingar 8. Staður 9. Dagsetning</p>

Informatie

<p><b>Español (Spanish)</b> Declaración de Conformidad CE 1. El abajo firmante, Sr. Ryoichi Hiraki, en representación de los fabricantes, por la presente declara que la maquinaria descrita a continuación cumple con las disposiciones aplicables de: •La directiva 2006/42/CE relativa a maquinarias 2. Descripción de la maquinaria a) Denominación genérica : Gato pantográfico b) Función : Elevación de vehículo automotor c) Modelo d) Tipo 3. Fabricante (1) 4. Fabricante (2) 5. Persona jurídica autorizada para recopilar el archivo técnico 6. Referencias de normas armonizadas 7. Otras normas o especificaciones 8. Elaborada en 9. Fecha</p>	<p><b>Norsk (Norwegian)</b> EF-samsvarserklæring 1. Undertegnede, Ryoichi Hiraki, som representere produsentene, erklærer herved at maskinen beskrevet nedenfor oppfyller alle relevante bestemmelser i: •EU-maskindirektiv 2006/42/EU 2. Beskrivelse av maskineriet a) Generisk betegnelsen : Pantografjekk (biljekk) b) Funksjon : løfting av motorkjøretøyer c) Modell d) Type 3. Produsent(1) 4. Produsent(2) 5. Juridisk person med fullmakt til å utarbeide der tekniske dokumentasjonen 6. Henvisninger til harmoniserte standarder 7. Andre standarder eller spesifikasjoner 8. Utarbeidet i 9. Dato</p>
<p><b>Lietuvių kalba (Lithuanian)</b> EB atitikties deklaracija 1. Toliau pasirašęs gamintojų atstovas Ryoichi Hiraki deklaruoja, kad toliau aprašytoji įranga atitinka visas atitinkamas nuostatas, išdėstytas: •EB Direktyvoje 2006/42/EB dėl mašinų 2. Įrangos aprašymas a) Bendras pavadinimas : pantografo kėliklis b) Funkcija : motorinės transporto priemonės kėlimas c) Modelis d) Tipas 3. Gamintojas (1) 4. Gamintojas (2) 5. Juridinis asmuo, įgaliotas sudaryti techninę bylą 6. Nuoroda į lygiavertčius standartus 7. Kiti standartai arba specifikacijos 8. Atlikta 9. Data</p>	<p><b>Hrvatski (Croatian)</b> Izjava o sukladnosti EK 1. Ja, dolje potpisani Ryoichi Hiraki, predstavnik proizvođača, ovime izjavljujem da su strojevi opisani u nastavku sukladni s bitnim odredbama: •Direktive 2006/42/EZ Europskog parlamenta i vijeća o strojevima 2. Opis stroja a) Generički raziv : pantografska dizalica b) Funkcija : podizanje motornog vozila c) Model d) Tip 3. Proizvođač (1) 4. Proizvođač (2) 5. Pravna osoba ovlaštena za sastavljanje tehničke dokumentacije 6. Upućivanje na usklađene norme 7. Ostale norme ili specifikacije 8. Mjesto 9. Datum</p>

## A

Aanhanger/caravan trekken .....	386
Maximum laadgewicht .....	386
Uitrusting en accessoires .....	388
Aansluitcontact externe audio .....	222
Aanvullend veiligheidssysteem voor inzittenden (SRS) .....	51
ABS (antiblokkeersysteem) .....	455
Accessoires en modificaties .....	539
Accessoire-voeding .....	205
Accu .....	524
Controlelampje laadsysteem .....	89, 570
Onderhoud (Accu controleren) .....	524
Onderhoud (Vervangen) .....	526
Starten met startkabels .....	564
Achterbank (neerklappen) .....	191
Achterklep .....	156
Wanneer u de achterklep niet kunt openen .....	589
Achteruitkijkspiegel .....	185
Achteruitkijkspiegel binnen .....	185
Achteruitrijcamera voor multi-weergave .....	469
Actueel brandstofverbruik .....	127
Additieven, motorolie .....	491
Afstandsbediening .....	149
Afstandsbediening van het audiosysteem .....	225
Afstellen .....	
Koplampen .....	174
Lichtverdeling koplampen .....	451
Temperatuur .....	127
Agile Handling Assist-systeem .....	448

Airbags .....	49
Airbags voor (SRS) .....	51
Airbagverzorging .....	61
Controlelampje .....	59, 91
Incidentrecorders .....	1
Na een botsing .....	51
Sensoren .....	49
Zijairbags .....	56
Zijgordijnairbags .....	58
Airbags voor (SRS) .....	51
Airconditioningsysteem (klimaatregelsysteem) .....	213
Automatische klimaatregeling gebruiken .....	213
Modus veranderen .....	213, 214
Onderhoud .....	531
Recirculatie-/frisse-luchtmodus .....	213, 214
Sensoren .....	218
Stof- en pollenfilter .....	532
Voortuit en ruiten otdooin .....	215
Airconditioningsysteem (verwarmings- en koelsysteem) .....	209
Koelen .....	211
Modus recirculatie/frisse lucht .....	209
Onderhoud .....	531
Otdooin van de voortuit en de andere ruiten .....	212
Verwarmen .....	210
Alarmknipperlichtknop .....	5
Alarmknipperlichtschakelaar .....	4
AM/FM-radio .....	234, 277
Antiblokkeersysteem (ABS) Controlelampje .....	91

Apparaten die radiogolven uitzenden .....	597
Armsteun .....	198
Assistentiesysteem voertuigstabiliteit (VSA) Controlelampje OFF .....	93
Systeemplampje .....	93
Audio-antenne .....	224
Audiosysteem .....	220
Aanbevolen apparaten .....	310
Aanbevolen cd's .....	308
Aansluitcontact externe audio .....	222
Afstandsbediening .....	225
Algemene informatie .....	308
Foutmeldingen .....	305
Geluid afstellen .....	232, 274
HDMI™-poort .....	222
iPod .....	248, 288
MP3/WMA/AAC .....	251, 285, 291
USB-flashdrives .....	311
USB-poort .....	221
Automatisch grootlicht (grootlichtondersteuningssysteem) .....	175

## B

Bagage (maximum laadgewicht) .....	385
Bagage vervoeren .....	383, 385
Banden .....	517
Controleren en onderhouden .....	517
Inspectie .....	517
Lekkage (lekke band) .....	543
Luchtdruk .....	517, 594
Reservewiel .....	543, 594
Slijtage-indicatoren .....	519



Sneeuwkettingen .....	522	Meter .....	128	Controlelampje remsysteem (oranje) .....	87
Winter .....	522	Verbruik .....	473	Controlelampje remsysteem (rood) .....	86
Wisselen .....	521	<b>Brandstoftankklep</b> .....	25, 472	Controlelampje voor	
<b>Bedieningselementen</b> .....	139	<b>Brandstofverbruik</b> .....	473	opschakelen .....	101, 406, 408
<b>Benzine</b> .....	25, 471	<b>Brandstofvuldop</b> .....	25, 472	Controlelampje voor	
Bijtanken .....	471	<b>Buitenspiegels</b> .....	186	terugschakelen .....	101, 408
Informatie .....	471			<b>Controlelampjes</b> .....	86
Meter .....	128			Aanvullend veiligheidssysteem .....	91
Verbruik .....	473			Airbag voorpassagier Aan/Uit .....	92
<b>Benzine (brandstof)</b>		<b>C</b>		Antiblokkeersysteem (ABS) .....	91
Actueel brandstofverbruik .....	127	<b>Cd-speler</b> .....	245, 285	Beveiligingssysteemalarm .....	100
Controlelampje laag brandstofpeil .....	91	<b>Conformiteitsverklaring EG</b> .....	611	Cruisecontrol .....	101
<b>Bereik</b> .....	126	<b>Constate-opbergvak</b> .....	202	Elektrisch stuurbekrachtigingssysteem (EPS) ...	97
<b>Beveiligingssysteem</b> .....	159	<b>Contactschakelaar</b> .....	164	Grootlicht .....	98
Controlelampje beveiligingssysteemalarm ....	100	<b>Continu variabele transmissie</b> .....	401	Grootlichtondersteuningssysteem .....	102
Controlelampje startblokkeringssysteem .....	99	Bediening van de schakelhendel .....	403	Hoge temperatuur .....	94
<b>Bevestigingspunten voor vastbinden</b> .....	206	Handmatige schakelmodus met 7 versnellingen ...	404	Ingestelde snelheid cruisecontrol en instelbare	
<b>Bijtanken</b>		Kickdown .....	401	snelheidsbegrenzer .....	101
Benzine .....	471, 592	Kruipen .....	401	Instelbare snelheidsbegrenzer .....	101
Brandstofmeter .....	128	Schakelen .....	402	Laadsysteem .....	89
Controlelampje laag brandstofpeil .....	91	Schakelhendel kan niet worden bewogen ....	567	Laag brandstofpeil .....	91
<b>Bijvullen</b>		Vloeistof .....	498	Lage bandenspanning/waarschuwingssysteem	
Koelvloeistof .....	496	<b>Controlelampje grootlicht</b> .....	98	voor bandenspanning .....	96
Motorolie .....	495	<b>Controlelampje laadsysteem</b> .....	89, 570	Lage oliedruk .....	88
Sproeier .....	500	<b>Controlelampje laag brandstofpeil</b> .....	91	Lage temperatuur .....	94
<b>Bluetooth® Audio</b> .....	254, 294	<b>Controlelampje lage bandenspanning/</b>		Lichten aan .....	98
<b>Bougies</b> .....	592	<b>waarschuwingssysteem</b>		M (handmatige schakelmodus met 7	
<b>Brandstof</b> .....	471	bandenspanning .....	96, 573	versnellingen) /Schakelen .....	90
Aanbevolen .....	471	Controlelampje lage oliedruk .....	88, 570	Mistlamp achter .....	98
Actueel brandstofverbruik .....	127	<b>Controlelampje mistlamp achter</b> .....	98	Mistlamp voor .....	98
Bereik .....	126	<b>Controlelampje mistlamp voor</b> .....	98	Opschakelen .....	101
Bijtanken .....	471	<b>Controlelampje</b>		Parkeerrem en remsysteem .....	86
Controlelampje laag brandstofpeil .....	91	parkeerrem en remsysteem .....	86, 571	Portier en achterklep open .....	35, 95

Remsysteem (oranje).....	87
Remsysteem (rood) .....	86
Richtingaanwijzers.....	98
Rijbaanassistentie.....	105
Schakelhendelstand.....	89
Sleutelloos toegangssysteem.....	100
Stad-Noodremassistentiesysteem (CTBA).....	106
Start-/stopstelsysteem .....	102, 103
Startblokkeringssysteem .....	99
Storingsindicatielamp.....	88
Systeemmelding .....	97
Terugschakelen.....	101
Transmissie .....	89
Voertuigstabiliteitsassistentiesysteem (VSA)....	93
VSA OFF .....	93
Waarschuwinglampje veiligheidsgordel .....	90
Waarschuwingssysteem frontale botsing.....	104
<b>Cruisecontrol</b> .....	420

## D

### DAB

(Digital Audio Broadcasting).....	241, 282
Dagrijlicht.....	178
Dagteller.....	126
Dagteller op nul zetten .....	126
Diefstalpreventie audiosysteem.....	223
<b>Dimmen</b>	
Koplampen.....	170
<b>Drankhouders</b> .....	203

## E

Een lekke band tijdelijk repareren .....	551
Elektrisch bediende ruiten .....	162
<b>Elektrisch stuurbevestigingssysteem</b>	
(EPS) .....	97, 572
Controlelampje .....	97, 572
<b>Exterieur reinigen</b> .....	536
<b>Exterieurverzorging (reinen)</b> .....	536
<b>Externe spiegels</b> .....	186

## F

### Filter

Stof en pollen .....	532
----------------------	-----

<b>Funcities</b> .....	219
------------------------	-----

## G

Gemiddeld brandstofverbruik.....	126
Gemiddelde snelheid .....	127
Gereedschappen .....	542
<b>Gevaren van uitlaatgassen</b>	
(koolmonoxide).....	82
Glas (verzorging).....	534, 537
<b>Grootlichtondersteuningssysteem</b>	
Controlelampje .....	102

## H

Halogeenlampen.....	501
Handgeschakelde transmissie .....	407

## Handmatige schakelmodus met

<b>7 versnellingen</b> .....	404
<b>Handschoenenkastje</b> .....	202
<b>Handsfree telefoonsysteem (HFT)</b> .....	339, 362
Automatisch importeren van telefoonboek en	
gesprekshistorie van mobiele telefoon .....	354
Automatisch importeren van telefoonboek en	
oproepgeschiedenis van mobiele	
telefoon .....	373
Bellen.....	357, 376
Beltoon .....	352, 372
<b>Beperkingen voor handmatige</b>	
bediening.....	341, 364
HFT-knoppen .....	339, 362
HFT-menu's.....	342, 365
Informatie beller-ID .....	352
Oproep ontvangen.....	360, 379
Opties tijdens het bellen .....	361, 379
Systeem wissen .....	353
Telefooninstellingen .....	346, 368
Verkort kiezen.....	355, 374
Weergave HFT-status .....	341, 363
<b>HDMI™-poort</b> .....	222
<b>Helderheidsregeling</b>	
(instrumentenpaneel) .....	182
<b>HFT (handsfree telefoon)</b> .....	339, 362
<b>Hill Start Assist-systeem</b> .....	394, 398

## I

<b>Identificatienummers</b> .....	596
Voertuigidentificatie .....	596
<b>Insluitpreventiesysteem</b> .....	152

Instelbare functies .....	131, 313
Instelbare snelheidsbegrenzer .....	423
Instellen	
Klok .....	140
Instelling snelheidsalarm .....	129
Instrumentenpaneel .....	85
Helderheidsregeling .....	182
Intelligente snelheidsbegrenzer .....	427
Interieur reinigen .....	534
Interieurverlichting .....	199
iPod afspelen .....	248, 288

## J

Jashaakje .....	206
-----------------	-----

## K

Kaartleeslampjes .....	200
Keuzehendel .....	23, 402, 407
Kickdown	
(Continu variabele transmissie) .....	401
Kilometerteller .....	126
Kindersloten .....	155
Kinderzitje .....	62
Achterstevoren geplaatst kinderzitje .....	66
Bevestigingsband gebruiken .....	78
Grotere kinderen .....	79
Kinderzitje bevestigen	
met een heup-/schoudergordel .....	75
Kinderzitje kiezen .....	69
Kinderzitje voor baby's en peuters .....	66
Kinderzitje voor kleine kinderen .....	68

Kinderzitjes .....	80
Klimaatregelsysteem .....	213
Automatische klimaatregeling gebruiken .....	213
Modus veranderen .....	213
Recirculatie- en frisse-luchtmodus .....	214
Sensoren .....	218
Stof- en pollenfilter .....	532
Voortuit en ruiten ontdooien .....	215
Klok .....	140
Klok instellen .....	140
Knipperlichten (richtingaanwijzers) .....	169
Knipperlichten voor inhalen .....	170
Knop achterruitverwarming .....	183
Knop Display .....	258
Knop SEL/RESET (KEUZE/RESET) .....	125
Knop starten/stoppen .....	165
Koelvloeistof (motor) .....	496
Oververhitting .....	568
Radiateur bijvullen .....	497
Reservetank bijvullen .....	496
Kofferruimteafdekking .....	207
Koolmonoxidegas .....	82
Koplampen .....	170
Bediening .....	170
Dimmen .....	170
Regelaar .....	174
Richten .....	501
Krik (wielmoersleutel) .....	546
Kruipen (continu variabele transmissie) .....	401

## L

Lage acculading .....	570
-----------------------	-----

Lage bevestigingspunten .....	72
Lage signaalsterkte afstandsbediening .....	145
Lamp vervangen	
Parkeerlichten .....	506
Lampen vervangen .....	501
Achteruitrijlicht .....	508
Bagageruimteverlichting .....	512
Dagrijlicht .....	507
Hooggemonteerd remlicht .....	510
Interieurverlichting .....	511
Kentekenplaatverlichting achter .....	510
Koplampen .....	501
Mistlamp achter .....	508
Mistlampen .....	503
Rem-/achterlichten .....	509
Richtingaanwijzer achter .....	508
Richtingaanwijzer vóór .....	505
Zijrichtingaanwijzers .....	507
Lampspecificaties .....	593
Lege accu .....	564
Lekkage (band) .....	543
Lekke band .....	543
Lichtschakelaars .....	170
Lichtverdeling koplampen afstellen .....	451
Luchtdruk .....	517, 594

## M

Make-upspiegels .....	9
Maximaal beladen voertuiggewicht .....	385
Maximaal toegestane gewicht .....	385
Maximumlaadgewicht .....	385
Meters .....	123

<b>Modificaties (en accessoires)</b> .....	539	Controlelampje lage oliedruk .....	88, 570	Insluitpreventiesysteem .....	152
<b>Motor</b>		Controleren .....	494	Portieren vergrendelen/ontgrendelen van binnenuit .....	153
Koelvloeistof .....	496	Viscositeit .....	491	Portieren vergrendelen/ontgrendelen van buitenaf .....	146
Olie .....	491	<b>On-board apps</b> .....	298	Sleutels .....	142
Schakelaarzoemer .....	29	<b>Onderhoud</b> .....	475	Waarschuwinglampje portier en achterklep open .....	35, 95
Starten .....	392, 395	Accu .....	524	<b>Portieren ontgrendelen</b> .....	146
Starten met startkabels .....	564	Afstandsbediening .....	529	<b>Problemen oplossen</b> .....	541
<b>Motor starten</b> .....	392, 395	Airconditioning .....	531	Achterportier openen lukt niet .....	29
Motorschakelaarzoemer .....	29	Banden .....	517	Controlelampjes .....	86
Start niet .....	561	Klimaatregeling .....	531	Doorgebrande zekering .....	575, 578
Starten met startkabels .....	564	Koelvloeistof .....	496	Geluid tijdens het remmen .....	30
<b>Motorkoelvloeistof</b> .....	496	Lampen vervangen .....	501	Lawaai bij het remmen .....	30
Oververhitting .....	568	Olie .....	494	Lekkage/lekke band .....	543
Radiateur bijvullen .....	497	Onder de motorkap .....	489	Motor start niet .....	561
Reservetank bijvullen .....	496	Radiateur .....	497	Oververhitting .....	568
<b>Motorolie</b> .....	491	Reinigen .....	534	Rempedaal trilt .....	28
Aanbevolen motorolie .....	491	Remvloeistof .....	499	Schakelhendel kan niet worden bewogen ....	567
Bijvullen .....	495	Transmissievloeistof .....	498	Slepen in noodsituaties .....	586
Controlelampje lage oliedruk .....	88, 570	Veiligheid .....	477	Zoemer klinkt bij het openen van een portier .....	29
Controleren .....	494	Voorzorgsmaatregelen .....	476	<b>Procedure voor starten met startkabels</b> .....	564
<b>MP3</b> .....	245, 251, 285, 291	<b>Open Source-licenties</b> .....	312		
<b>Multi-informatiedisplay</b> .....	124	<b>Openen/sluiten</b>			
		Achterklep .....	156		
		Elektrisch bediende ruiten .....	162		
		Motorkap .....	490		
		<b>Oververhitting</b> .....	568		
<b>N</b>		<b>P</b>		<b>R</b>	
Noodstopsignaal .....	462	Parkeerrem .....	453	Radiateur .....	497
Nummers (identificatie) .....	596	Parkeersensorsysteem .....	464	Radio (AM/FM) .....	234, 277
		Peilstok (motorolie) .....	494	Radio Data System (RDS) .....	235, 280
		Portieren .....	142	Remsysteem .....	453
				Antiblokkeersysteem (ABS) .....	455
				Controlelampje .....	86, 87, 571
<b>O</b>					
Olie (motor) .....	491				
Aanbevolen motorolie .....	491				
Bijvullen .....	495				

Parkeerrem.....	453	Kan niet worden bewogen .....	567	<b>Stoelen</b> .....	187
Remondersteuningssysteem .....	456	Ontgrendelen .....	567	Achterstoelen .....	190
Vloeistof.....	499	<b>Schakelhendelposities</b>		Stoelverwarming.....	208
Voetrem.....	454	Continu variabele transmissie .....	402	Verstellen .....	187
<b>Reservewiel</b> .....	543, 594	Handgeschakelde transmissie .....	407	Voorstoelen .....	187
<b>Richtingaanwijzers</b> .....	169	<b>Selectieknop (Audio)</b> .....	227	<b>Stoelverwarming</b> .....	208
Controlelampjes (instrumentenpaneel) .....	98	<b>Slepen in noodsituaties</b> .....	586	<b>Stof- en pollenfilter</b> .....	532
<b>Rijbaanassistentie</b> .....	438	<b>Sleutelloos insluitpreventiesysteem</b> .....	152	<b>Stoppen</b> .....	463
<b>Rijden</b> .....	381	<b>Sleutelloos toegangssysteem</b> .....	146	<b>Storingsindicatielamp</b> .....	88, 571
Continu variabele transmissie .....	401	<b>Sleutellose toegangssysteem gebruiken</b> .....	146	<b>Stuurwiel</b> .....	184
Cruisecontrol.....	420	<b>Sleutelnummerplaatje</b> .....	144	Verstellen .....	184
Motor starten.....	392, 395	<b>Sleutels</b> .....	142	<b>Symbool laag oliepeil</b> .....	574
Remmen .....	453	Achterportier openen lukt niet.....	155		
Schakelen.....	402, 407	Afstandsbediening.....	149		
<b>Ruiten (openen en sluiten)</b> .....	162	Draaien lukt niet.....	28		
<b>Ruitensproeiers</b> .....	179	Insluitpreventie .....	152		
Schakelaar.....	179	Nummerplaatje.....	144		
<b>Ruitenwisser achter</b> .....	181	Typen en functies .....	142		
<b>Ruitenwissers en ruitensproeiers</b> .....	179	<b>Slijtageindicatoren (band)</b> .....	519		
<b>Ruitsproeier</b>		<b>Snelheidsmeter</b> .....	123		
Vloeistof toevoegen/bijvullen.....	500	<b>Specificaties</b> .....	592		
		<b>Spiegels</b> .....	185		
		Achteruitkijkspiegel binnen.....	185		
		Buitenkant.....	186		
		Portier .....	186		
		Verstellen .....	185		
		<b>SRS-airbags (airbags)</b> .....	51		
		<b>Stad-Noodremassistentiesysteem</b> .....	457		
		<b>Standindicator van de schakelhendel</b> ... 89, 403			
		<b>Start-/stopknop motor</b> .....	165		
		<b>Start-/stopsysteem</b> .....	11, 410, 415		
		<b>Startblokkeringsysteem</b> .....	159		
		Controlelampje.....	99		

## T

<b>Taal (HFT)</b> .....	320, 330
<b>Tabel specificaties smeermiddel</b> .....	593
<b>Tanken</b> .....	471
<b>Temperatuur</b>	
Weergave buitentemperatuur .....	127
<b>Temperatuursensor</b> .....	127, 218
<b>Thuiscomer</b> .....	543, 594
<b>Tijd (instelling)</b> .....	140
<b>Toerenteller</b> .....	123
<b>Transmissie</b> .....	402, 407
Continu variabel .....	402
Handgeschakeld .....	407
Handmatige schakelmodus met	
7 versnellingen.....	404
Standindicator van de schakelhendel.....	89, 403
Vloeistof .....	498

## S

<b>Schakelaars</b>	
(rondom het stuurwiel).....	4, 6, 164
<b>Schakelen</b>	
Continu variabele transmissie .....	402
Handgeschakelde transmissie .....	407
<b>Schakelflippers (handmatige schakelmodus met 7 versnellingen)</b> .....	404
<b>Schakelhendel</b> .....	23, 402, 407
Bediening.....	23, 403, 407

## U

Uitschakelingsysteem van airbag van voorpassagier .....	54
USB-flashdrives.....	311
USB-poort.....	221

## V

Veilig rijden.....	31
Veiligheid van kinderen .....	62
Kinderslot.....	155
Veiligheidsgordels .....	36
Automatische veiligheidsgordelspanners.....	41
Controle.....	47
Kinderzitje bevestigen met een heup-/schoudergordel.....	75
Vastgespen.....	42
Verankeringspunt op schouderhoogte afstellen .. 44	
Waarschuwing.....	39
Waarschuwinglampje.....	39, 90
Zwangere vrouwen.....	46
Veiligheidsmelding .....	0
Ventilatie.....	209, 213, 214
Verankeringspunt op schouderhoogte .....	44
Vergrendelen/Ontgrendelen.....	142
Kinderslot.....	155
Met een sleutel.....	151
Sleutels.....	142
Van binnenuit.....	153
Van buitenaf.....	146
Verkeersbordenherkenningssysteem .....	442

Verlichting .....	170, 501
Controlelampje grootlicht .....	98
Controlelampje lichten aan .....	98
Interieur.....	199
Lampen vervangen.....	501
Mistlampen.....	172
Richtingaanwijzers .....	169
Verlichtingsregeling.....	182
Knop .....	182
Versleten banden .....	517
Verstellen .....	
Achterstoelen .....	190
Spiegels .....	185
Stuurwiel .....	184
Voorstoelen .....	187
Verstreken tijd.....	126
Vervangen .....	
Accu .....	526, 529
Lampen .....	501
Wisserbladrubber .....	513
Zekeringen.....	575, 578
Verwarming (stoel) .....	208
Verwarmings- en koelsysteem .....	209
Vervisselen .....	
Banden .....	520
Viscositeit (olie) .....	491, 593
Vloeistof .....	
Handgeschakelde transmissie.....	498
Vloeistoffen .....	
Continu variabele transmissie (CVT) .....	498
Motorkoelvloeistof .....	496
Rem .....	499
Voorruitsproeier.....	500

Vloermatten .....	535
Voertuig slepen .....	
Noodsituatie .....	586
Voertuigidentificatienummers .....	596
Voertuigstabiliteitsassistentie (VSA) .....	446
Voertuigstabiliteitsregelingssysteem (VSA) .....	
Knop uit.....	447
Voetrem .....	454
Voorgeschreven brandstof .....	471, 592
Voorkeuzegeheugen.....	234, 241
Voorportieren van binnenuit .....	
ontgrendelen.....	153
Voorruit .....	179
Ontdooien/Ontwasemen .....	212, 215
Reinigen.....	534, 537
Ruitenwissers en -sproeiers.....	179
Sproeiervloeistof .....	500
Wisserbladen .....	513
Voorruit en ruiten .....	
ontdooien.....	212, 215
Voorstoelen .....	187
Verstellen .....	187
Voorzorgsmaatregelen tijdens het rijden....	399
Regen .....	399
VSA (voertuigstabiliteitsassistentie) .....	446

## W

Waarschuwings- en informatiemeldingen .....	108
Waarschuwingssysteem .....	
aan/knippert .....	570
Waarschuwingssysteemmelding .....	97

Waarschuingsstickers .....	83
Waarschuwingssysteem frontale botsing ...	434
Waarschuwingssysteem voor	
bandenspanning .....	449
Controlelampje .....	96, 573
Watt .....	593
Weergave buitentemperatuur .....	127
Wettelijke bepalingen .....	597, 611
Wielmoersleutel (krikhendel) .....	547
Wi-Fi-verbinding .....	302
Winterbanden .....	522
Sneeuwkettingen .....	522
Wissers en sproeiers	
Wisserbladen controleren en vervangen .....	513
WMA .....	245, 251, 285, 291

## Z

Zekeringen .....	575
Controleren en vervangen .....	585
Locaties .....	575, 577, 578, 580
Zijairbags .....	56
Zijgordijnairbags .....	58
Zuinigheidsmeter .....	123
Zwangere vrouwen .....	46





